



BOSCH

Enregistrez
votre nouvel
appareil sur MyBosch dès
maintenant et bénéficiez
d'avantages gratuits :
[bosch-home.com/
welcome](http://bosch-home.com/welcome)



Lave-linge

WLG24260FF

fr Notice d'utilisation et d'installation

Votre nouveau lave-linge

Vous avez opté pour un lave-linge de marque Bosch.

Prenez quelques minutes pour consulter cette documentation et découvrir les avantages de votre lave-linge.

Conformément à la politique de qualité de la marque Bosch, nous soumettons chaque lave-linge qui quitte notre usine à des contrôles minutieux afin de garantir son bon état et son bon fonctionnement.

Pour plus d'informations sur nos produits, nos accessoires, nos pièces de rechange et nos services, consultez notre site Internet www.bosch-home.com ou adressez-vous à nos centres de service après-vente.

Si la notice d'installation et d'utilisation porte sur différents modèles, les différences sont indiquées là où cela est nécessaire.



Ne mettez le lave-linge en service qu'après avoir lu cette notice d'installation et d'utilisation !

Règles de présentation

Avertissement !

L'association de ce symbole et de ce mot indique une situation potentiellement dangereuse. En cas de non-observation, risques de blessures voire de mort.

Attention !

Ce mot indique une situation potentiellement dangereuse. En cas de non-observation, risques de dégâts matériels et/ou d'atteinte à l'environnement.

Remarque/astuce

Indications permettant d'utiliser l'appareil au mieux et autres informations utiles.

1. 2. 3. / a) b) c)

Les séquences d'opérations sont indiquées par des chiffres ou des lettres.

■ / -

Les listes sont matérialisées par des puces ou des tirets.

Table des matières

 Conformité d'utilisation 4	 Utilisation de l'appareil 18
 Consignes de sécurité 5	Préparation du lave-linge 18
Sécurité électrique 5	Sélectionner un programme/allumer l'appareil 19
Risques de blessure 5	Modifier les préréglages des programmes 19
Sécurité pour les enfants 5	Sélectionner des options de programme supplémentaires . . . 19
 Protection de l'environnement . . 7	Introduire le linge dans le tambour . . 19
Emballage / Appareil usagé 7	Doser et verser le produit lessiviel et le produit d'entretien 20
Conseils pour économiser de l'énergie 7	Lancer le programme 21
 Présentation de l'appareil 8	Sécurité-enfants 21
Lave-linge 8	Rajouter du linge 22
Bandeau de commande 9	Modifier le programme 22
Bandeau d'affichage 10	Interrompre le programme 22
 Linge 11	Fin du programme avec réglage Cuve pleine 22
Préparation du linge 11	Fin du programme 22
Trier le linge 11	Retirer le linge/éteindre l'appareil . . 23
Amidonage 12	 Réglage des signaux 24
Coloration / Décoloration 12	 Technique sensorielle 25
Trempage 12	Calcul de charge 25
 Produit lessiviel 12	Système de contrôle anti-balourd . . 25
Choix de la bonne lessive 12	VoltCheck 25
Économiser de l'énergie et du produit lessiviel 13	 Nettoyage et entretien 26
 Tableau des programmes 14	Corps de la machine / bandeau de commande 26
 Préréglages des programmes . 16	Tambour de lavage 26
°C Température 16	Détartrage 26
Essorage 17	Nettoyage du tiroir à produit lessiviel 26
Fin dans 17	Pompe de vidange bouchée 27
 Options de programme supplémentaires 18	Flexible d'écoulement bouché au niveau du siphon 27
Speed Perfect 18	Filter bouché dans l'arrivée d'eau . . 28
Eco Perfect 18	 Dérangements, Que faire si . . . 29
Niveau d'eau + 18	Indications dans le bandeau d'affichage 29
	Dérangements, Que faire si 29

 **Service après-vente** 32

 **Tableau des valeurs de consommation** 32

Durée du programme et humidité résiduelle des programmes de lavage principaux 32
 Programmes les plus efficaces pour les textiles en coton. 34

 **Données techniques.** 34

 **Installation et branchement.** . . . 35

Étendue des fournitures. 35
 Installation 35
 Installation sûre 35
 Surface d'installation 36
 Installation sur un socle ou un plancher à poutres de bois. 36
 Enlever les cales de transport 36
 Longueurs de flexibles, conduites et lignes. 37
 Branchement de l'eau 37
 Arrivée de l'eau 38
 Évacuation de l'eau 38
 Évacuation dans une vasque de lavabo. 34
 Écoulement dans un siphon 34
 Écoulement dans un tuyau en plastique avec manchon en caoutchouc ou dans un avaloir d'égout 34
 Nivellement 40
 Raccordement électrique. 40
 Avant le premier lavage. 41
 Transport 41

 **Garantie Aqua-Stop** 42

Conformité d'utilisation

- Destiné exclusivement à un usage domestique dans un foyer privé, et à l'environnement domestique.
- Ce lave-linge sert à laver des textiles lavables en machine et la laine lavable à la main dans un bain lessiviel.
- Utilisable à l'eau froide et avec les produits lessiviels et d'entretien du commerce adaptés à l'emploi en lave-linge.
- Lors du dosage de tous les produits lessiviels, produits d'aide au lavage, produit d'entretien et détergents, respectez impérativement les consignes de leurs fabricants.
- Le lave-linge est utilisable par les enfants à partir de 8 ans, les personnes présentant des capacités physiques, sensorielles ou mentales réduites et les personnes ne possédant pas l'expérience ou les connaissances nécessaires, à condition que cela ait lieu **sous surveillance** ou qu'une personne responsable **leur en enseigne l'utilisation**.
 Ne permettez jamais aux enfants d'effectuer des travaux de nettoyage et de maintenance sans surveillance.
- Tenez les enfants de moins de 3 ans à distance du lave-linge.
- Cet appareil est conçu pour une utilisation jusqu'à une altitude maximale de 4 000 m.
- Éloignez les animaux domestiques du lave-linge.

Avant de mettre l'appareil en service :

Veillez lire la notice d'installation et d'utilisation, ainsi que toutes les informations jointes au lave-linge, et respectez toutes les informations qu'elles contiennent.

Conservez ces documents pour toute utilisation ou tout propriétaire ultérieur(e).

Consignes de sécurité

Sécurité électrique

Mise en garde

Danger de mort !

Risque d'électrocution en cas de contact avec des composants sous tension.

- Ne saisissez jamais la fiche avec les mains mouillées.
- Retirez le cordon électrique uniquement par la fiche et jamais par le cordon car il pourrait être endommagé.

Risques de blessure

Mise en garde

Risque de blessure !

- Si vous soulevez le lave-linge par des pièces faisant saillie (par ex. le hublot), elles risquent de casser et de provoquer des blessures. Ne soulevez pas la machine à laver par ses pièces saillantes.

- En montant sur le lave-linge, la plaque de recouvrement risque de casser et engendrer des blessures. Ne montez pas sur le lave-linge.
- En s'appuyant/s'asseyant sur le hublot ouvert, le lave-linge peut se renverser et engendrer des blessures. Ne vous appuyez pas sur le hublot ouvert.
- En introduisant les doigts dans le tambour en rotation, il y a risque de blessures aux mains. Ne mettez jamais la main dans le tambour en rotation. Attendez que le tambour ait cessé de tourner.

Mise en garde

Risque de brûlure !

Vous risquez de vous ébouillanter pendant le lavage à haute température, en cas de contact avec le bain lessiviel très chaud par ex. pendant la vidange du bain très chaud dans un lavabo.

Ne mettez pas la main dans le bain lessiviel chaud.

Sécurité pour les enfants

Mise en garde

Danger de mort !

Les enfants risquent en jouant au lave-linge de se retrouver en danger de mort ou de se blesser.

- Ne laissez pas les enfants jouer sans surveillance près du lave-linge!
- Ne permettez pas aux enfants de jouer avec le lave-linge!

⚠ Mise en garde
Danger de mort !

Les enfants risquent de s'enfermer dans les appareils et de se retrouver en danger de mort.

Lorsque l'appareil ne sert plus :

- débranchez la fiche mâle de la prise de courant.
- coupez le cordon d'alimentation et jetez-le avec la fiche mâle.
- détruisez la serrure du hublot.

⚠ Mise en garde
Risque d'étouffement !

Les enfants risquent en jouant de s'enrouler dans des emballages / feuilles ou de s'enfiler des pièces d'emballage sur la tête, et d'étouffer dans les deux cas. Tenez les emballages, films et pièces d'emballage hors de portée des enfants.

⚠ Mise en garde
Risque d'intoxication !

Si des lessives et produits d'entretien sont ingérés, ils risquent de provoquer une intoxication.

Rangez les produits lessiviels et produits d'entretien hors de portée des enfants.

⚠ Mise en garde
Irritations oculaires/cutanées !

Les lessives et produits d'entretien peuvent conduire à des irritations oculaires/cutanées en cas d'entrée en contact.

Rangez les produits lessiviels et produits d'entretien hors de portée des enfants.

⚠ Mise en garde
Risque de blessure !

Pendant le lavage à haute température, le verre du hublot devient très chaud.

Empêchez les enfants de toucher le hublot très chaud.



Protection de l'environnement

Emballage / Appareil usagé



Éliminez l'emballage en respectant l'environnement.



Cet appareil est marqué selon la directive européenne 2012/19/UE relative aux appareils électriques et électroniques usagés (waste electrical and electronic equipment - WEEE). La directive définit le cadre pour une reprise et une récupération des appareils usagés applicables dans les pays de la CE.

- **Mode Économie d'énergie :** l'éclairage du bandeau d'affichage s'éteint au bout de quelques minutes, la touche Départ clignote. Appuyez sur n'importe quelle touche pour activer l'éclairage. Pendant l'exécution d'un programme, le mode Économie d'énergie ne s'active pas.
- Si ensuite le linge doit passer au sèche-linge, réglez la vitesse d'essorage en respectant les instructions du fabricant du sèche-linge.

Conseils pour économiser de l'énergie

- Utilisez la quantité maximale de linge permise par le programme respectif. Récapitulatif des programmes → Supplément à la notice d'utilisation et d'installation
- Lavez le linge normalement sale sans pré-lavage.
- Les températures de programme indiquées s'orientent à la température mentionnée sur l'étiquette d'entretien que comporte chaque article textile. Pour des raisons d'économie d'énergie, tout en assurant un résultat de lavage optimal, la température de lavage réelle peut différer de la température de programme indiquée.

Présentation de l'appareil

Lave-linge

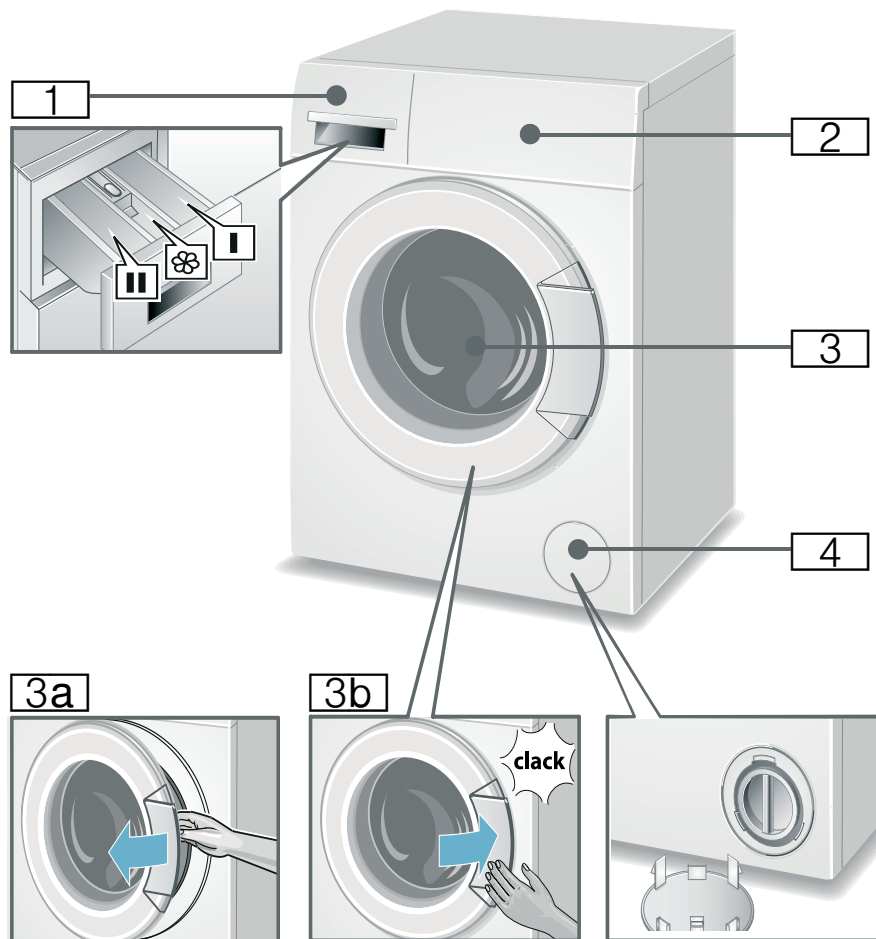

- 1** Tiroir à produit lessiviel
→ Page 20
- 2** Bandeau de commande et
d'affichage → Page 9
- 3** Hublot avec poignée

- 3a** Ouvrir le hublot
- 3b** Fermer le hublot
- 4** Trappe de service

Bandeau de commande

Dans la vue d'ensemble, vous trouverez des pré-réglages de programmes et des options de programmes additionnelles possibles, celles-ci sont différentes selon le modèle.

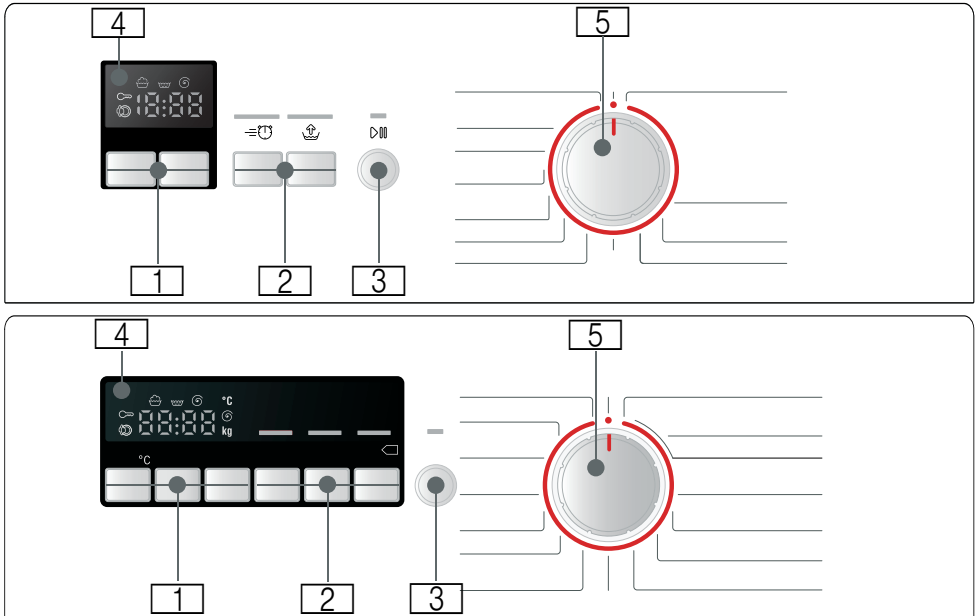



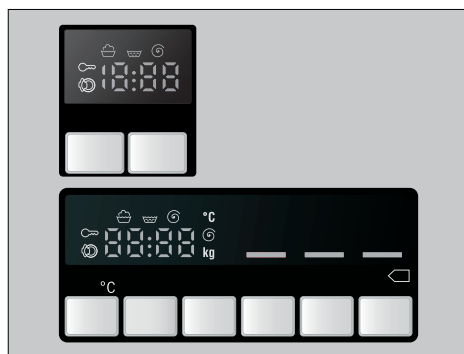

- 1 Les pré-réglages des programmes** peuvent être modifiés
Vue d'ensemble de tous les pré-réglages des programmes
→ Page 16
- 2 Options de programme additionnelles** peuvent être sélectionnées
Vue d'ensemble de toutes les fonctions additionnelles
→ Page 18
- 3 Touche Départ** pour démarrer, interrompre (par ex. rajouter du linge) et stopper un programme.
- 4 Bandeau d'affichage** des réglages et informations.
- 5 Programmeur** pour choisir un programme et pour allumer / éteindre le lave-linge

Bandeau d'affichage

Dans le tableau, vous trouverez des réglages et informations possibles indiqués dans le bandeau d'affichage, ils sont différentes selon le modèle.



Réglages pour le programme sélectionné		
cold - 90*	Température en °C	Température (cold = froid)
---- 1200*	Vitesse d'essorage en tr/min (tours par minute)	Vitesse d'essorage maximale ou --- (arrêt cuve pleine = sans essorage final, le linge trempe dans l'eau après le dernier rinçage)
1:30	Durée du programme	Après la sélection du programme en h:min (heures:minutes)
1 - 24	Fin dans en h (heures)	Fin du programme dans... heures
5.0*	Charge en kg	Charge maximale
* selon le modèle		

Affichages d'état pour la progression du programme (exécution du programme)	
   End	Lavage, rinçage, essorage, durée du programme ou fin du programme
	Ouvrir le hublot, rajouter du linge → Page 22
	Sécurité enfants → Page 21



Linge

Préparation du linge

Attention !

Endommagement de l'appareil/des textiles

Des corps étrangers (par ex. des pièces de monnaie, trombones, épingles, pointes) risquent d'endommager le linge ou des composants du lave-linge.

Pour cette raison, respectez les consignes suivantes lors de la préparation de votre linge :

- Videz les poches des vêtements.

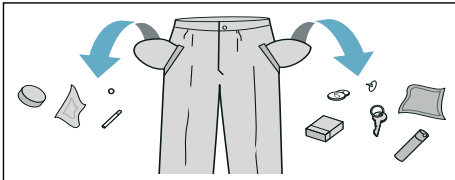

- Faites attention aux pièces métalliques (trombones, etc.) et retirez-les.
- Lavez les textiles délicats dans un filet (bas, soutien-gorge à baleines).
- Fermez les fermetures Éclair, boutonnez les housses.
- À l'aide d'une brosse, enlevez le sable éventuellement présent dans les poches et dans les revers.
- Enlevez les petites roulettes des rideaux ou placez-les dans un filet.







Trier le linge

Triez le linge selon les consignes d'entretien et indications du fabricant figurant sur les étiquettes d'entretien par :

- Type de tissu / de fibre
- Couleur
 - Remarque :** Le linge peut déteindre ou ne sera pas correctement propre. Lavez séparément le linge blanc et de couleur.
 - Lavez séparément le linge de couleur neuf.
- Degré de salissure
 - Lavez ensemble le linge du même degré de salissure. Quelques exemples pour les degrés de salissure → *Page 13*
 - **peu sale** : ne pas prélever, choisissez éventuellement l'option de programme additionnelle Speed Perfect.
 - **normal**
 - **très sale** : réduisez la quantité de linge, sélectionnez le programme avec prélavage.
 - **taches** : enlevez / prétraitez les taches tant qu'elles sont encore fraîches. Tamponnez-les d'abord avec de l'eau savonneuse, ne frottez pas. Lavez ensuite le linge avec le programme approprié. Les taches rebelles / incrustées peuvent nécessiter plusieurs lavages avant de disparaître complètement.

- Symboles sur les étiquettes d'entretien

Remarque : Les chiffres figurant dans les symboles indiquent la température maximale de lavage à employer.

-  convient pour un lavage normal ;
par ex. programme Coton
-  nécessite un lavage ménageant ;
par ex. programme Synthétiques
-  nécessite un lavage particulièrement ménageant;
par ex. programme Délicat/ Soie
-  lavable à la main ; par ex. programme  Laine
-  Ne pas laver le linge en machine.

Amidonnage

Remarque : Le linge ne doit pas avoir été traité avec un assouplissant.

L'amidonnage est notamment possible avec le programme Coton lors du rinçage avec de l'amidon liquide. Versez la quantité d'amidon selon les indications du fabricant dans le compartiment  (nettoyez le compartiment au préalable si nécessaire).

Coloration / Décoloration

Ne teintez qu'en quantités habituelles pour un foyer. Le sel peut attaquer l'acier inoxydable ! Respectez les instructions du fabricant de la teinture.

Ne décolorez **pas** pas de linge dans le lave-linge !

Trempage

1. Versez le produit de trempage/ produit lessiviel selon les indications du fabricant dans le compartiment **II**.
2. Réglez le programmateur sur le programme Coton 40 °C.
3. Appuyez sur la touche Départ pour lancer le programme.
4. Réappuyez sur la touche Départ au bout d'env. 10 minutes pour sélectionner une pause.
5. Une fois le temps de trempage voulu écoulé, appuyez sur la touche Départ si le programme doit continuer ou modifiez le programme.

Remarques

- Introduisez du linge de même couleur dans le tambour.
- Vous n'avez pas besoin de produit lessiviel supplémentaire car le bain de trempage sert aussi de bain de lavage.



Produit lessiviel

Choix de la bonne lessive

Le symbole d'entretien du linge définit le choix de la lessive correcte, de la bonne température et du traitement adéquat du linge. → aussi www.sartex.ch

Sur le site www.cleanright.eu vous trouverez un grand nombre d'autres informations sur les lessives, produits d'entretien et de nettoyage destinés à la consommation privée.

- **Lessive normale avec azurants optiques**
appropriée au linge blanc résistant à l'ébullition, en lin ou en coton
Programme : Coton /
froid - max. 90°C

- **Lessive pour linge de couleur, sans produit blanchissant, sans azurants optiques**

appropriée au linge de couleur en lin ou en coton
Programme : Coton / froid - max. 60°C

- **Lessive pour linge de couleur/linge délicat sans azurants optiques**

appropriée au linge de couleur en fibres d'entretien facile et synthétiques
Programme : Synthétiques / froid - max. 60°C

- **Lessive pour linge délicat**

appropriée aux textiles fins et délicats, en soie ou en viscose
Programme : Délicat/Soie / froid - max. 40°C

- **Lessive pour lainages**

appropriée aux lainages
Programme : Laine / froid - max. 40°C

Économiser de l'énergie et du produit lessiviel

Avec du linge légèrement et normalement sale, vous pouvez économiser de l'énergie (en abaissant la température de lavage) et de la lessive.

Économiser

Température et quantité de lessive réduites selon la recommandation de dosage



Température selon l'étiquette d'entretien et quantité de lessive selon la recommandation de dosage/très sale

Degré de salissure/Remarque

peu sale

Pas de salissures, pas de taches visibles. Les vêtements ont pris des odeurs de transpiration par ex. :

- vêtements d'été et de sport légers (portés quelques heures)
- T-shirts, chemises, chemisiers, (portés au max. 1 jour)
- linge de lit et serviettes de bain d'invités (utilisés 1 jour)

normalement sale

salissures visibles ou quelques petites taches, par ex. :

- T-shirts, chemises, chemisiers (imprégnés de sueur, portés à plusieurs reprises)
- serviettes, linge de lit (utilisés au max. 1 semaine)

très sale

Salissures et/ou taches bien visibles, par ex. torchons à vaisselle, linge de bébé, vêtements professionnels

Remarque : Lors du dosage de tous les produits lessiviels, produits d'aide au lavage, produit d'entretien et détergents, respectez impérativement les consignes de leurs fabricants et les indications. → Page 20



Tableau des programmes

Programme/Type de linge/Indications	Réglages
<p>Nom du programme</p> <p>Explication succincte du programme et indication des textiles auxquels il convient</p>	<p>Charge max. ; * Charge de linge réduite en cas de réglage sur speed</p> <p>Température</p> <p>Vitesse d'essorage</p> <p>Réglages de programme possibles</p>
<p> Coton</p> <p>Textiles solides, textiles résistant à l'ébullition, en coton ou en lin + Prélavage : pour du linge très sale ; répartir le produit lessiviel dans le compartiment I et II</p>	<p>max. 5 kg / 3 kg *</p> <p>cold - 60 - 90°C</p> <p>--- ...1200 tr/min</p> <p>Speed Perfect, Eco Perfect, Niveau d'eau +</p>
<p>Synthétiques</p> <p>Textiles en synthétiques ou tissus mixtes + Prélavage : Prélavage à 30°C</p>	<p>max. 2,5 kg</p> <p>cold - 40 - 60°C</p> <p>--- ...1200 tr/min</p> <p>Speed Perfect, Eco Perfect, Niveau d'eau +</p>
<p>Mix</p> <p>Mélange de textiles en coton et en synthétiques</p>	<p>max. 2 kg</p> <p>cold - 40°C</p> <p>--- ...1200 tr/min</p> <p>Speed Perfect, Eco Perfect, Niveau d'eau +</p>
<p>Délicat/Soie</p> <p>Pour textiles délicats, mais lavables tels que la soie, le satin, les synthétiques ou les tissus mixtes (par ex. chemisier en soie, foulard en soie)</p> <p>Remarque : Utilisez une lessive pour linge délicat et/ou pour la soie adaptée au lavage en machine.</p>	<p>max. 2 kg</p> <p>cold - 30 - 40°C</p> <p>--- ... 600...800 tr/min</p> <p>Speed Perfect, Eco Perfect, Niveau d'eau +</p>

Programme/Type de linge/Indications	Réglages
 Laine Textiles lavables à la main ou en machine, en laine ou contenant de la laine ; programme de lavage très délicat pour le linge, pour éviter son rétrécissement, pauses prolongées dans le programme (les textiles reposent dans le bain lessiviel)	max. 2 kg cold - 30 - 40°C --- ... 800 tr/min -
Remarques <ul style="list-style-type: none"> ■ La laine est un matériau d'origine animale : par ex. angora, alpaga, lama, mouton. ■ Utiliser une lessive pour laine adaptée au lavage en machine. 	
Rinçage Rinçage plus avec essorage	- - --- ... 1200 tr/min Niveau d'eau +
Couleurs sombres Textiles de teinte foncée en coton et textiles synthétiques de teinte foncée	max. 2 kg cold - 30 - 40°C --- ... 800 ...1200 tr/min Speed Perfect, Eco Perfect, Niveau d'eau +
Chemises Chemises/chemisiers sans repassage, en coton, lin, synthétiques ou tissus mixtes Remarque : Lavez les chemises/chemisiers en soie avec le programme Délicat/Soie.	max. 2 kg cold - 40 - 60°C --- ... 400 ... 800 tr/min Speed Perfect, Eco Perfect, Niveau d'eau +
Textiles sport Textiles de sport et de loisirs en microfibre Remarques <ul style="list-style-type: none"> ■ Le linge ne doit pas avoir été traité avec un adoucissant. ■ Avant le lavage, éliminer soigneusement les résidus de produit assouplissant présents dans tous les compartiments du bac à produit lessiviel. 	max. 2 kg cold - 30 - 40°C --- ... 800 tr/min Speed Perfect, Eco Perfect, Niveau d'eau +
Délicat Textiles solides en coton ou en lin Remarque : Convient particulièrement en cas d'exigences élevées en matière d'hygiène ou d'une peau particulièrement sensible, en raison d'un lavage plus long à une température définie, d'un niveau d'eau plus haut et d'un rinçage plus long.	max. 4,5 kg / 3 kg * cold - 40 - 60°C --- ... 1200 tr/min Speed Perfect, Eco Perfect, Niveau d'eau +

Programme/Type de linge/Indications	Réglages
Lingerie Pour dessous délicats lavables, par ex. en velours, dentelle, lycra, soie ou satin	max. 1 kg cold - 30 - 40°C --- ... 600 tr/min Speed Perfect, Eco Perfect, Niveau d'eau +
Express 15/30 min Programme express d'env. 30 min., adapté aux petits lots de linge légèrement sales	max. 3 kg / 1 kg * cold - 30 - 40°C --- ... 800 ... 1200 tr/min Speed Perfect
Remarque : durée du programme plus courte (env. 15 min) avec le réglage de programme Speed Perfect	
Essorage/ Essorage spécial avec choix possible de la vitesse d'essorage	- -
Vidange Pompage de l'eau de rinçage	--- ... 1200 tr/min -
Remarque : Vidange de l'eau de rinçage sans essorage spécial avec --- (arrêt cuve pleine = sans essorage final)	

P+ Préréglages des programmes

Remarque : Dans la vue d'ensemble vous trouverez des préréglages de programmes possibles, ils sont différents selon le modèle.

Les préréglages des programmes sont préréglés à l'usine pour tous les programmes et sont affichés dans le bandeau d'affichage après avoir sélectionné le programme.

°C Température

(Température, temp., °C)

Avant et pendant le programme, vous pouvez, indépendamment de la progression du programme, modifier la température préréglée du lavage (en °C).

Pour ce faire, appuyez à plusieurs reprises sur la touche appropriée jusqu'à ce que le réglage désiré soit affiché.

☉ La température maximale réglable dépend du programme sélectionné.

Récapitulatif des programmes →
Supplément à la notice d'utilisation et d'installation

Essorage

(Vitesse d'essorage)

Avant et pendant le programme, vous pouvez modifier la vitesse d'essorage (en tr/min ; tours par minute) en fonction de la progression du programme.

Pour ce faire, appuyez à plusieurs reprises sur la touche appropriée jusqu'à ce que le réglage désiré soit affiché.

Réglage - - - : arrêt cuve pleine = sans essorage final, le linge baigne dans l'eau après le dernier rinçage.

Vous pouvez sélectionner la fonction Arrêt cuve pleine pour éviter que le linge se froisse s'il n'est pas retiré du lave-linge dès la fin du programme.

La vitesse maximale d'essorage dépend du programme et du modèle.

Récapitulatif des programmes →
Supplément à la notice d'utilisation et d'installation

Fin dans

Fin dans

Le fait de sélectionner le programme affiche sa durée respective.

La durée du programme est automatiquement adaptée lors de son exécution. Des modifications des préréglages du programme ou bien des réglages supplémentaires du programme modifient également la durée du programme.

Avant le départ du programme, il est possible de différer de 24h maximum la fin du programme Fin dans par pas d'une heure (h = heure).

Pour ce faire, appuyez à plusieurs reprises sur la touche appropriée jusqu'à ce que le réglage désiré soit affiché.

Remarque : La durée du programme est intégrée dans le temps 'Fin dans' réglé.

Après le départ, le temps présélectionné, par ex. **8h** est affiché et compté à rebours, jusqu'à ce que le programme de lavage commence. Ensuite la durée du programme par ex. **2:30** (heures:minutes) s'affiche.

Modification du temps présélectionné :

Avant le démarrage du programme, vous pouvez modifier comme suit le temps préréglé :

1. Appuyez sur la touche Départ.
2. Appuyez à plusieurs reprises sur la touche  Fin dans, jusqu'à avoir atteint le nombre d'heures voulu.
3. Appuyez sur la touche Départ.

Rajout de linge pendant que le temps présélectionné s'écoule :

1. Appuyez sur la touche Départ.
2. **YES** et  sont allumés dans le bandeau d'affichage. Vous pouvez ouvrir le hublot et rajouter du linge.
3. Fermez le hublot.
4. Appuyez sur la touche Départ. Le temps présélectionné continue à s'écouler.

P+ Options de programme supplémentaires

Remarque : Dans la vue d'ensemble vous trouverez des options de programmes additionnelles possibles, elles sont différentes selon le modèle.

Speed Perfect

(=⌚ SpeedPerfect, =⌚ Speed, =⌚ TimePerfect)

Pour laver en un temps plus court avec un rendement de lavage comparable au programme standard.

Remarque : Ne dépassez pas la charge maximale indiquée. Récapitulatif des programmes → Supplément à la notice d'utilisation et d'installation

Eco Perfect

(🌱 ecoPerfect, 🌱 Eco, 🌱 EcoPerfect)

Lavage économisant de l'énergie par une réduction de la température avec une efficacité de lavage équivalente à celle du programme standard.

Remarque : La température de lavage est plus basse que la température sélectionnée.

En cas d'exigences particulières d'hygiène, il est recommandé de sélectionner le programme pour Hygiène/Allergie/Sensible. Si vous ne disposez pas de programme Allergie/Sensible sur le programmeur, choisissez une température plus élevée ou sélectionnez l'option de programme additionnelle =⌚ speedPerfect.

Niveau d'eau +

👤 (Niveau plus)

Niveau d'eau plus haut et cycle de rinçage supplémentaire, temps de lavage plus long. Cette option est destinée aux régions à eau très douce ou pour améliorer un peu plus encore le résultat du rinçage.

Utilisation de l'appareil

Remarque : Installer et raccorder correctement la machine à laver.

→ Page 35

Avant le premier lavage, lavez une fois **sans** linge. → Page 41

Préparation du lave-linge

Remarques

- N'allumez jamais le lave-linge s'il est endommagé !
- Prévenez le service après-vente !
→ Page 32

1. Branchez la fiche dans la prise de courant.
2. Ouvrez le robinet d'eau.
3. Ouvrez le hublot.
4. Vérifiez si le tambour est entièrement vide. Le cas échéant, videz-le.

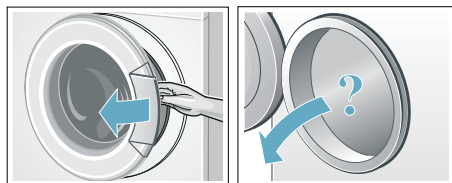

Sélectionner un programme/ allumer l'appareil

Remarque : Si vous avez activé la sécurité enfants, vous devez d'abord la désactiver avant de pouvoir régler un programme.

Sélectionnez le programme souhaité à l'aide du sélecteur de programme. Le programmeur peut tourner dans les deux sens.

Le lave-linge est allumé.

Les informations suivantes apparaissent en continu dans le bandeau d'affichage pour le programme sélectionné :

- la durée du programme,
- la température pré réglée (*en fonction du modèle)
- la vitesse d'essorage pré réglée et
- la charge maximale.

Modifier les pré réglages des programmes

Vous pouvez utiliser les pré réglages de programme affichés ou les modifier.

Pour ce faire, appuyez répétitivement sur la touche appropriée, jusqu'à ce que le réglage désiré soit affiché.

Les réglages sont actifs sans confirmation. Ils ne restent pas en mémoire après avoir éteint l'appareil.

Pré réglages des programmes
→ Page 16

Sélectionner des options de programme supplémentaires

Grâce aux options de programme supplémentaires, vous pouvez optimiser encore mieux les réglages du processus de lavage selon vos lots de linge.

Vous pouvez désélectionner ou modifier les réglages en fonction de la progression du programme.

Les témoins lumineux des touches sont allumés lorsque le réglage est actif. Les réglages ne restent pas en mémoire après avoir éteint l'appareil.

Options de programme supplémentaires → Page 18

Introduire le linge dans le tambour

Mise en garde **Danger de mort !**

Les pièces de linge qui ont été préalablement traitées avec des détergents contenant des solvants, comme par exemple des produits détachants/de la benzine, risquent de provoquer une explosion après avoir été placés dans l'appareil.

Avant de placer les pièces de linge dans l'appareil, rincez-les d'abord à fond à la main.

Remarques

- Mélangez les grandes et les petites pièces de linge. Les pièces de linge de tailles différentes se répartiront mieux pendant l'essorage. Certaines pièces de linge peuvent engendrer un balourd.
- Ne dépassez pas la charge max. de linge indiquée. Un surremplissage pénalise le résultat de lavage et favorise le froissage.

1. Dépliez les pièces de linge préalablement triées et introduisez-les dans le tambour.
2. Veillez à ce qu'aucune pièce de linge ne reste coincée entre le hublot et le joint en caoutchouc.

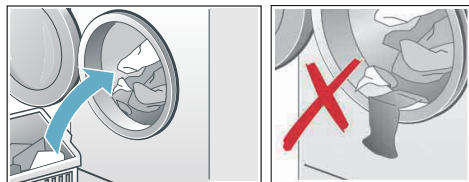

3. Fermez le hublot.

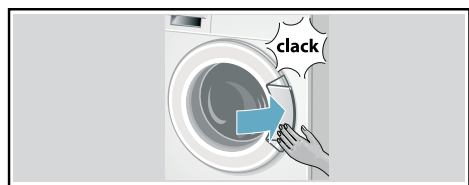

Le voyant de la touche Départ clignote et dans le champ d'affichage apparaissent ensuite successivement les préréglages du programme. Des modifications des préréglages sont possibles.

Doser et verser le produit lessiviel et le produit d'entretien

Attention ! Domage de l'appareil

Les détergents et les produits servant à prétraiter le linge (par ex. détachant, aérosol de pré-lavage, ...) peuvent endommager les surfaces du lave-linge en cas de contact.

Veillez à ce que ces produits n'entrent pas en contact avec les surfaces du lave-linge. Le cas échéant, essuyez immédiatement, avec un chiffon humide, les résidus de brouillard de pulvérisation et d'autres résidus / gouttes.

Dosage

Dosez les produits lessiviels et additifs en fonction :

- de la dureté de l'eau (pour la connaître, renseignez-vous auprès de votre compagnie distributrice des eaux)
- des indications fournies par le fabricant du produit sur l'emballage
- de la quantité de linge
- du degré de salissure

Versage du produit

1. Tirez le tiroir à produit lessiviel.

⚠ Mise en garde

Irritations oculaires / cutanées !

Si vous ouvrez le tiroir à produit lessiviel pendant le fonctionnement, de la lessive / du produit d'entretien risque de se déverser à l'extérieur. Ouvrez prudemment le tiroir. En cas de contact de produit lessiviel/d'entretien avec les yeux ou la peau, lavez-les / rincez-les abondamment.

Consultez un médecin si le produit a été avalé par inadvertance.

2. Versez le produit lessiviel et/ou le produit d'entretien.

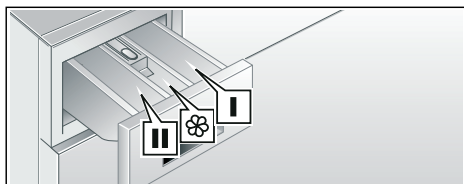

- Compartment I | Produit lessiviel pour le pré-lavage
- Compartment ⌘ | Produit assouplissant, amidon ; ne dépassez pas la limite max.
- Compartment II | Produit lessiviel pour le lavage principal, produit adoucisseur, produit blanchissant ou sel détachant

Remarques

- Lors du dosage de tous les produits lessiviels, produits d'aide au lavage, produit d'entretien et détergents, respectez impérativement les consignes de leurs fabricants.
- Diluez les produits de rinçage assouplissant et produits amidonnants dans un peu d'eau. Cela empêche les obstructions.
- Versez le produit lessiviel liquide dans une boule de dosage correspondante et mettez-la dans le tambour.

Lancer le programme

Appuyez sur la touche Départ. Le témoin lumineux s'allume et le programme démarre.



Dans le bandeau d'affichage est indiqué "Fin dans" en cours d'exécution du programme ou bien la durée du programme et les symboles pour la progression du programme après le début du programme de lavage. Bandeau d'affichage → *Page 10*

Remarque : Si vous voulez assurer que le programme ne puisse pas être dérégulé par mégarde, sélectionnez la sécurité enfants de la manière suivante.

Sécurité-enfants

Vous pouvez verrouiller le lave-linge pour empêcher un déréglage des fonctions par inadvertance. Pour cela, activez la sécurité enfants après le lancement du programme.

Pour activer/désactiver, appuyez pendant env. 5 secondes sur la touche Départ. Le symbole  apparaît dans le bandeau d'affichage.

-  est allumé : la sécurité enfants est activée.
-  clignote : la sécurité enfants est activée et le programmateur a été dérégulé. Afin éviter l'interruption du programme, replacez le sélecteur sur le programme initial. Le symbole est de nouveau allumé.





Remarque : La sécurité enfants peut rester activée jusqu'au démarrage de programme suivant, même après avoir éteint le lave-linge. Dans ce cas, vous devez désactiver la sécurité enfants avant le démarrage du programme et la réactiver ensuite, si nécessaire, après le démarrage du programme.

Rajouter du linge

Après le démarrage du programme, vous pouvez rajouter du linge ou en enlever, en cas de besoin.

Pour cela, appuyez sur la touche Départ. Le lave-linge vérifie si un rajout de linge est possible.

Si dans le bandeau d'affichage :

- les **deux** symboles **YES** et  sont allumés, il est possible de rajouter du linge.
- **NO** et  clignotent, attendez jusqu'à ce que **YES** et  s'allument. N'ouvrez le hublot que lorsque les **deux** symboles **YES** et  sont allumés.
- **NO** est allumé, il n'est pas possible de rajouter du linge.

Remarques

- En présence d'un niveau d'eau élevé, d'une température élevée ou si le tambour tourne, le hublot reste verrouillé pour des raisons de sécurité et il n'est pas possible de rajouter du linge. Pour poursuivre le programme, appuyez sur la touche Départ.
- Ne laissez pas le hublot ouvert longtemps – de l'eau sortant du linge pourrait couler.

Modifier le programme

Si, par erreur, vous avez démarré un mauvais programme, vous pouvez changer le programme de la manière suivante :

1. Appuyez sur la touche Départ pour interrompre le programme.
2. Choisissez un autre programme.
3. Appuyez sur la touche Départ pour lancer le programme. Le nouveau programme reprend depuis le début.

Interrompre le programme

Programmes à température élevée :

1. Appuyez sur la touche Départ pour interrompre le programme.
2. Faire refroidir le linge : sélectionnez le programme Rinçage.
3. Appuyez sur la touche Départ.

Programmes à température réduite :

1. Appuyez sur la touche Départ pour interrompre le programme.
2. Choisissez Essorage / **Vidange** (s'il ne faut que vidanger : réglez tr/min (vitesse d'essorage) sur ---).
3. Réappuyez sur la touche Départ.

Fin du programme avec réglage Cuve pleine

--- apparaît dans bandeau d'affichage et le voyant lumineux de la touche Départ clignote.

Pour mettre fin au programme :

1. Choisissez Essorage / **Vidange** (s'il ne faut que vidanger : réglez tr/min (vitesse d'essorage) sur ---).
2. Appuyez sur la touche Départ.

Fin du programme

Dans le bandeau d'affichage s'affiche **End**.

Si le symbole  s'affiche en plus dans le bandeau d'affichage, ceci signifie que le lave-linge a détecté un excès de mousse pendant le programme de lavage, puis il ajoute automatiquement un cycle de rinçage pour supprimer la mousse.

Remarque : Dosez une plus faible quantité de lessive lors du prochain lavage avec une charge de linge équivalente.

Retirer le linge/éteindre l'appareil

1. Ouvrez le hublot et retirez le linge.
2. Réglez le programmateur sur la position Arrêt. L'appareil est éteint.
3. Fermez le robinet d'eau.
C'est inutile sur les modèles équipés de l'Aqua-Stop.
Étendue des fournitures → Page 35

Remarques

- Ne laissez aucune pièce de linge dans le tambour. Elles risquent de rétrécir lors du lavage suivant ou de teindre d'autres articles.
- Retirez les corps étrangers éventuellement présents dans le tambour et le joint en caoutchouc
 - Risque de rouille.

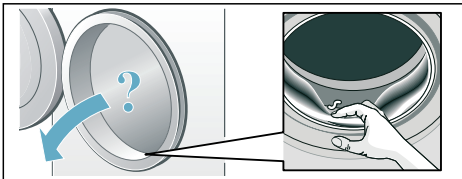

- Laissez le hublot et le tiroir à produit lessiviel ouverts afin que l'eau restante puisse s'évaporer.
- Retirez toujours le linge.
- Attendez toujours la fin du programme, car l'appareil pourrait être encore verrouillé.
- Si le bandeau d'affichage est éteint à la fin du programme, le mode Économie d'énergie est actif. Appuyez sur n'importe quelle touche pour l'activation.

Réglage des signaux

1. Activation du mode réglage du volume du signal sonore

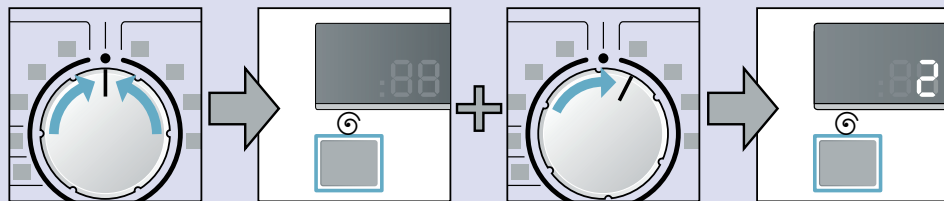

Réglez le programmeur sur la position Arrêt.

Maintenez la touche + appuyée et tournez le sélecteur d'un cran à droite.

Maintenez la touche appuyée pendant encore 5 s jusqu'à ce qu'un chiffre apparaisse dans le bandeau d'affichage. Le mode réglage est activé.

2. Réglage du volume sonore pour les signaux de touches (selon le modèle)

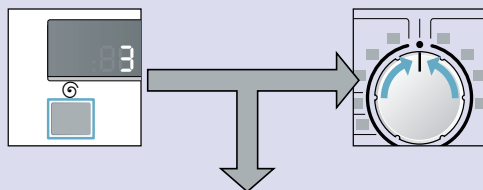

Appuyez à plusieurs reprises sur la touche jusqu'à ce que le volume souhaité soit atteint. Volumes sélectionnables : 0 (arrêt), 1, (faible), 2 (moyen), 3 (fort) et 4 (très fort).

à 3. ou

Réglez le programmeur sur la position Arrêt pour enregistrer le volume des signaux de touche et quitter le menu.

3. Réglage du volume sonore pour les signaux des indications

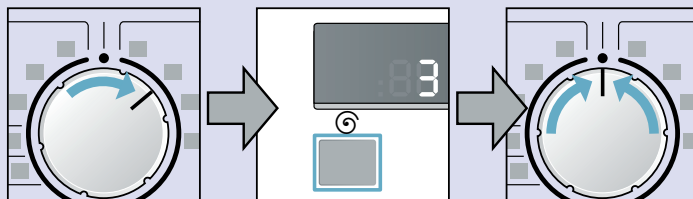

Tournez le programmeur d'une position vers la droite.

Appuyez à plusieurs reprises sur la touche jusqu'à ce que le volume souhaité soit atteint : 0 (arrêt), 1 (faible), 2 (moyen), 3 (fort) et 4 (très fort)

Réglez le programmeur sur la position Arrêt pour enregistrer le volume des signaux des indications et quitter le menu.

Technique sensorielle

Calcul de charge

Suivant le type de textile et la charge de linge, la détection automatique de quantité adapte la consommation d'eau de façon optimale à chaque programme.

Système de contrôle anti-balourd

Le système de contrôle du balourd détecte automatiquement ce dernier et veille, en faisant redémarrer plusieurs fois l'essorage, à ce que le linge se répartisse uniformément.

Pour des raisons de sécurité, le lave-linge réduit la vitesse de rotation lorsque le linge est très mal réparti, ou n'effectue pas d'essorage.

Remarque : Mettez ensemble de petites et grandes pièces de linge dans le tambour. → *Page 29*

VoltCheck

Le système de contrôle automatique de tension détecte les diminutions inadmissibles de tension en dessous d'un seuil. Le programme est arrêté.

Remarque : Dès qu'il y a présence d'une sous-tension, les deux points clignotent dans le bandeau d'affichage.



Une fois que la tension d'alimentation est redevenue stable, le programme poursuit son exécution. Les deux points dans le bandeau d'affichage ne clignotent plus.

Lorsque l'interruption entraîne une prolongation du programme, le point se met à clignoter sur l'affichage.

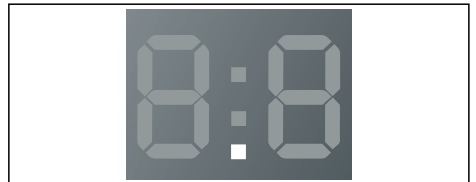

Le système de contrôle de la tension s'active au démarrage d'un programme.

Remarque : En cas de coupure de courant, le processus de lavage est interrompu. Le programme continue quand le courant est rétabli.



Nettoyage et entretien

⚠ Mise en garde

Danger de mort !

Risque d'électrocution en cas de contact avec des composants sous tension.

Eteignez l'appareil et retirez la fiche de la prise.

⚠ Mise en garde

Risque d'intoxication !

Des détergents contenant des solvants par ex. essence de nettoyage peuvent dégager des vapeurs toxiques.

N'utilisez jamais de détergents contenant des solvants.

Attention !

Dompage de l'appareil

Des détergents contenant des solvants par ex. essence de nettoyage peuvent endommager les surfaces et pièces de la machine.

N'utilisez jamais de détergents contenant des solvants.

Corps de la machine / bandeau de commande

- Essayez le corps de la machine et le bandeau de commande avec un chiffon humide.
- Enlevez immédiatement les restes de produit lessiviel.
- Ne nettoyez pas l'appareil au jet d'eau.

Tambour de lavage

Utilisez un produit de nettoyage sans chlore, n'utilisez pas de laine d'acier.

Détartrage

Un détartrage n'est pas nécessaire si la lessive a été correctement dosée. Si un détartrage s'impose malgré tout, procédez comme indiqué par le fabricant de produit détartrant. Vous pouvez vous procurer des produits détartrants appropriés via notre site Internet ou le service après-vente.

→ Page 32

Nettoyage du tiroir à produit lessiviel

S'il contient des résidus de produit lessiviel ou de produit assouplissant :

1. Tirez le bac à produit lessiviel. Appuyez sur l'insert et retirez complètement le bac.
2. Retirez l'insert : avec un doigt, poussez l'insert de bas en haut.

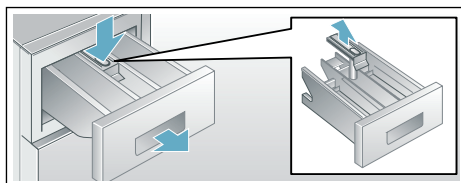

3. Avec de l'eau et une brosse, nettoyez le bac d'introduction du produit et l'insert, puis séchez-les. Nettoyez le boîtier aussi à l'intérieur.
4. Posez l'insert et faites-le encranner (introduisez le cylindre sur la tige de guidage).
5. Introduisez le tiroir à produit lessiviel.

Remarque : Laissez le bac à produit lessiviel ouvert afin que l'eau restante puisse s'évaporer.

Pompe de vidange bouchée

Mise en garde Risque de brûlure !

Lors du lavage à haute température, le bain lessiviel est très chaud. Si vous touchez le bain lessiviel très chaud, vous risquez de vous ébouillanter. Attendez que le bain lessiviel ait refroidi.

1. Refermez le robinet d'eau afin que l'eau cesse d'affluer et qu'il ne soit pas nécessaire de l'évacuer par la pompe de vidange.
2. Réglez le programmeur sur la position Arrêt. Débranchez la fiche mâle de la prise de courant.
3. Ouvrez la trappe de service et retirez-la.

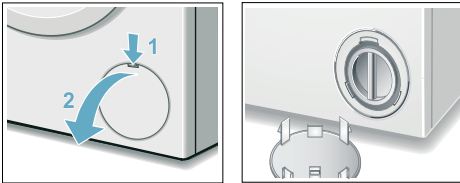

4. Dévissez prudemment le couvercle de la pompe, jusqu'à ce que le bain lessiviel commence à s'écouler. Laissez le bain lessiviel s'écouler dans un récipient approprié.

Remarque : L'eau résiduelle risque de couler.

5. Dévissez prudemment le couvercle de la pompe et nettoyez le compartiment intérieur, le filetage du couvercle de la pompe et le carter de la pompe. Le rotor de la pompe de vidange doit pouvoir tourner librement.

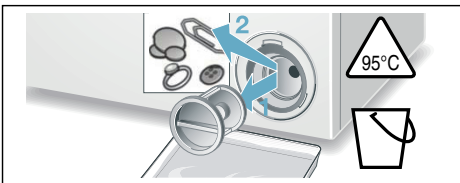

6. Remettez le couvercle de la pompe en place et vissez-le. La poignée doit se trouver à la verticale.

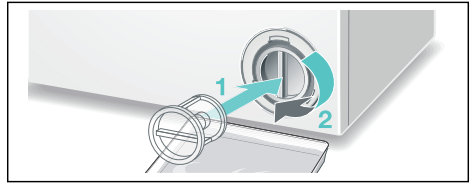

7. Fermez la trappe de service.

Remarque : Pour empêcher que lors du lavage suivant de la lessive non utilisée gagne le flexible d'écoulement : versez 1 litre d'eau dans le compartiment **II** et lancez le programme Essorage / **Vidange** (s'il ne s'agit que de vidanger : réglez tr/min (vitesse d'essorage) sur ---).

Flexible d'écoulement bouché au niveau du siphon

1. Tournez le sélecteur de programme sur la position Arrêt. Débranchez la fiche mâle de la prise de courant.
2. Détachez le collier du flexible d'écoulement et retirez-le prudemment. L'eau résiduelle risque de couler.
3. Nettoyez le flexible d'écoulement et l'embout du siphon.

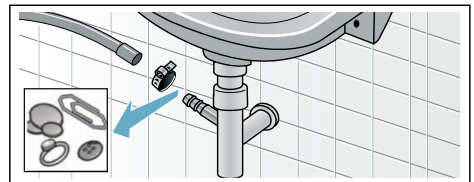

4. Rebranchez le flexible d'écoulement et sécurisez le point de raccordement à l'aide du collier du flexible.

Filter bouché dans l'arrivée d'eau

Pour cela faites se résorber d'abord la pression de l'eau régnant dans le flexible d'arrivée d'eau :

1. Fermez le robinet d'eau.
2. Choisissez un programme quelconque (sauf Essorage / Vidange).
3. Appuyez sur la touche Départ. Laissez le programme fonctionner env. 40 secondes.
4. Réglez le programmateur sur la position Arrêt. Débranchez la fiche mâle de la prise de courant.
5. Nettoyage du filtre au robinet d'eau : Débranchez le flexible du robinet d'eau. Nettoyez le filtre à l'aide d'une petite brosse.

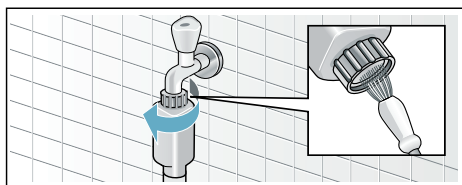

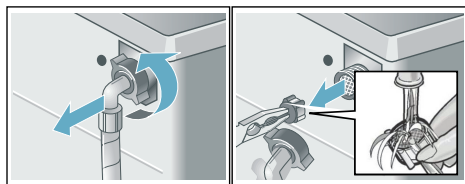

6. Nettoyage du filtre à l'arrière de l'appareil : Retirez le flexible au dos de l'appareil, Sortez le filtre avec une pince et nettoyez-le.



7. Raccordez le flexible et vérifiez son étanchéité.

Dérangements, Que faire si ...



Indications dans le bandeau d'affichage

Affichage	Cause / Remède
	Fermez correctement le hublot ; du linge est éventuellement coincé.
E:17	Ouvrez le robinet d'eau en grand, vérifiez si le flexible d'arrivée d'eau est plié / coincé ; pression de l'eau trop faible, nettoyez le filtre → <i>Page 28</i>
E:18	Pompe de vidange bouchée ; nettoyez la pompe de vidange → <i>Page 27</i> Flexible d'écoulement / tuyau d'évacuation bouché ; nettoyez le flexible d'écoulement au niveau du siphon → <i>Page 27</i>
E:23	Présence d'eau dans la cuvette de fond, présence d'une fuite dans l'appareil. Contactez le service après-vente ! → <i>Page 32</i>
	La sécurité enfants est activée ; désactivez-la → <i>Page 21</i>
	clignote → Présence de trop de mousse ? → <i>Page 29</i>
:	clignote → Tension d'alimentation trop basse → <i>Page 25</i>
.	clignote → Sous-tension lors du programme de lavage. Le programme sera prolongé. → <i>Page 25</i>
Autres affichages	Éteignez l'appareil, attendez 5 secondes puis rallumez-le. Si l'affichage réapparaît, contactez le service après-vente → <i>Page 32</i>

Dérangements, Que faire si ...

Dérangements	Cause / Remède
De l'eau fuit.	<ul style="list-style-type: none"> ■ Raccordez correctement / remplacez le flexible d'écoulement. ■ Serrez à fond le raccord du flexible d'arrivée d'eau.
L'appareil n'est pas alimenté en eau. Le produit lessiviel n'est pas entraîné par l'eau en direction de la cuve.	<ul style="list-style-type: none"> ■ Avez-vous bien appuyé sur la touche Départ ? ■ Avez-vous bien ouvert le robinet d'arrivée d'eau ? ■ Filtre éventuellement bouché ? Nettoyez le filtre. → <i>Page 28</i> ■ Le flexible d'arrivée d'eau est peut-être coudé ou pincé ?
Le hublot refuse de s'ouvrir.	<ul style="list-style-type: none"> ■ Fonction de sécurité active. Programme annulé? ■ Avez-vous sélectionné --- (arrêt cuve pleine = sans essorage final) ? → <i>Page 22</i>
Le programme ne démarre pas.	<ul style="list-style-type: none"> ■ Avez-vous appuyé sur la touche Départ ou Fin dans... ? ■ Hublot fermé ? ■ Sécurité enfants activée ? Désactivez-la. → <i>Page 21</i>

Dérangements	Cause / Remède
Le bain lessiviel n'est pas évacué.	<ul style="list-style-type: none"> ■ Avez-vous sélectionné --- (arrêt cuve pleine = sans essorage final) ? → Page 22 ■ Nettoyez la pompe de vidange. → Page 27 ■ Nettoyez le tuyau d'évacuation et/ou le flexible d'écoulement.
L'eau dans le tambour n'est pas visible.	C'est normal – L'eau se trouve en dessous de la zone visible.
Le résultat de l'essorage n'est pas satisfaisant. Linge mouillé / trop humide.	<ul style="list-style-type: none"> ■ C'est normal – Le système de contrôle anti-balourd a interrompu l'essorage car le linge était inégalement réparti dans le tambour. Répartissez les petites et grosses pièces de linge dans le tambour. ■ Avez-vous choisi une vitesse trop faible ?
Le programme est plus long que d'habitude.	<ul style="list-style-type: none"> ■ C'est normal – Le système de contrôle anti-balourd compense le balourd en répartissant plusieurs fois le linge. ■ C'est normal – Le système de contrôle de la mousse est actif, il a ajouté un rinçage supplémentaire. ■ C'est normal – VoltCheck est activé → Page 25
La durée du programme varie pendant le cycle de lavage.	C'est normal – L'appareil optimise le déroulement du programme lors du processus de lavage respectif. Cela peut entraîner une modification de la durée du programme indiquée dans le bandeau d'affichage.
Présence d'eau dans le compartiment à produits d'entretien.	<ul style="list-style-type: none"> ■ C'est normal – L'efficacité de l'additif n'est pas compromise. ■ Nettoyez l'insert le cas échéant.
Démarrages répétitifs de l'essorage court.	C'est normal – Le système de contrôle anti-balourd compense le balourd.
Des odeurs se dégagent du lave-linge.	Exécutez le programme Coton 90 °C sans linge. Pour ce faire, utilisez une lessive toutes températures.
Le symbole  clignote. De la mousse sort éventuellement du tiroir à produit lessiviel.	<p>Avez-vous utilisé trop de produit lessiviel ?</p> <p>Versez une cuillerée à soupe de produit assouplissant dans 1/2 l d'eau, mélangez puis versez le mélange dans le compartiment II (pas avec les textiles pour le plein air, tenues de sport et les duvet !)</p> <p>Lors du lavage suivant, diminuez la quantité de produit lessiviel utilisé.</p>
Bruits et vibrations importants, l'appareil se déplace tout seul pendant l'essorage.	<ul style="list-style-type: none"> ■ L'appareil est-il bien nivelé ? Nivelez l'appareil. → Page 40 ■ Avez-vous immobilisé les pieds de l'appareil ? Fixez / stabilisez les pieds de l'appareil. → Page 40 ■ Cales de transport enlevées ? Enlevez les cales de transport. → Page 36
Le deux-points de l'affichage Fin dans (:) clignote dans le bandeau d'affichage.	Tension d'alimentation trop basse → Page 25
Le point individuel (.) clignote.	La sous-tension dans le programme de lavage a conduit à un prolongement du programme de lavage. → Page 25

Dérangements	Cause / Remède
Le bandeau d'affichage / les voyants ne fonctionnent pas alors que l'appareil est en marche.	<ul style="list-style-type: none"> ■ Coupure de courant ? ■ Fusibles déclenchés ? Réarmez les disjoncteurs / changez les fusibles. ■ Si cette panne se reproduit, contactez le service après-vente. → <i>Page 32</i>
Présence de résidus de détergent sur le linge.	<ul style="list-style-type: none"> ■ Les produits lessiviels sans phosphate contiennent parfois des résidus insolubles dans l'eau. ■ Sélectionnez le programme de rinçage ou brossez le linge après le lavage.
 + YES apparaissent dans le bandeau d'affichage à l'état Rajout de linge.	Il est possible d'ajouter du linge.
 + NO apparaissent dans le bandeau d'affichage à l'état Rajout de linge.	Il n'est pas possible d'ajouter du linge. Attendez que  + YES soient allumés (env. 1 min).
NO apparaît dans le bandeau d'affichage à l'état Rajout de linge.	Le niveau d'eau est trop élevé. Il n'est pas possible d'ajouter du linge. Le cas échéant, refermez le hublot immédiatement. Pour poursuivre le programme, appuyez sur la touche Départ.
Si vous ne parvenez pas à remédier vous-même au dérangement (après avoir éteint / allumé l'appareil) ou si une réparation s'impose :	
<ul style="list-style-type: none"> ■ Réglez le programmeur sur la position Arrêt. L'appareil est éteint. ■ Retirez la fiche de la prise de courant. ■ Fermez le robinet d'eau et appelez le service après-vente. → <i>Page 32</i> 	

Service après-vente

Si vous ne parvenez pas à supprimer le dérangement vous-même - Dérangements, que faire ? → Page 29 -, veuillez-vous adresser à notre service après-vente. → Page de couverture

Nous trouverons toujours une solution adaptée, aussi afin d'éviter des déplacements inutiles du technicien.

Veuillez indiquer au service après-vente le numéro de série (E-Nr.) et le numéro de fabrication (FD).

E-Nr. _____ FD _____

Numéro de série

Numéro de fabrication

Vous trouverez ces indications aux endroits suivants *selon le modèle : côté l'intérieur du hublot*/trappe de service ouverte* et au dos de l'appareil.

Faites confiance aux compétences du fabricant.

Adressez-vous à nous. Vous assurerez ainsi que les réparations soient réalisées par des techniciens du SAV formés à cet effet, qui recourent à des pièces de rechange d'origine.

Tableau des valeurs de consommation

Durée du programme et humidité résiduelle des programmes de lavage principaux

(indications approximatives)

Programme	Charge	Consommation d'énergie*	Consommation d'eau*	Durée du programme*
Coton 20 °C	5 kg	0,20 kWh	53 l	2 1/4 h
Coton 40 °C	5 kg	0,65 kWh	53 l	2 1/4 h
Coton 60 °C	5 kg	0,81 kWh	53 l	2 1/4 h
Coton 90 °C	5 kg	1,45 kWh	58 l	2 1/4 h
Synthétiques 40 °C	2,5 kg	0,48 kWh	50 l	1 3/4 h
Mix rapide 40 °C	2 kg	0,39 kWh	44 l	1 1/4 h
Délicat/Soie 30 °C	2 kg	0,25 kWh	34 l	3/4 h
Laine 30 °C	2 kg	0,20 kWh	44 l	3/4 h







Programme	Indications approximatives de l'humidité résiduelle**		
	WLG24 ... max. 1200 tr/min	WLG20 ... max. 1000 tr/min	WLG16 ... max. 800 tr/min
Coton	58 %	68 %	80 %
Synthétiques	40 %	40 %	40 %
Délicat/Soie	30 %	30 %	30 %
Laine	45 %	45 %	45 %

* Les valeurs réelles varient par rapport aux valeurs indiquées en fonction de la pression de l'eau, de sa dureté, température d'entrée, de la température ambiante, du type de linge, de la quantité de linge et de son degré de salissure, de la lessive utilisée, des variations de la tension du secteur et des options choisies.

** Indications de l'humidité résiduelle basées sur la limitation de la vitesse d'essorage et la charge maximale en fonction du programme.

Programmes les plus efficaces pour les textiles en coton

Les programmes suivants (programmes standard, marqués par ) conviennent pour nettoyer les textiles en coton normalement sales, et sont les plus efficaces en ce qui concerne les consommations conjointes d'énergie et d'eau.

Programmes standard pour du coton conformément au règlement (UE) n° 1015 / 2010	Charge	Durée approximative du programme
Programme Coton  + touche 	5 kg	4 h
Programme Coton  + touche 	2,5 kg	4 h
Programme Coton  + touche 	2,5 kg	2 1/2 h

Réglage du programme pour des essais et le label énergétique, conformément à la directive 2010/30/CE, avec de l'eau froide (15 °C).
La température de programme indiquée s'oriente sur la température mentionnée sur l'étiquette d'entretien que comporte chaque article textile. Pour des raisons d'économie d'énergie, la température de lavage réelle peut différer de la température de programme indiquée.

Données techniques

Dimensions :

84,8 x 60 x 40 cm

(longueur x largeur x hauteur)

Poids :

65 kg

Raccordement au secteur :

Tension nominale 220 – 240 V, 50 Hz

Intensité nominale 10 A

Puissance nominale 2 300 W

Pression de l'eau :

100 – 1 000 kPa (1 – 10 bar)

Puissance absorbée hors service :

0,13 W

Puissance absorbée état prêt (état non hors service) :

1,60 W

Installation et branchement

Étendue des fournitures

Remarque : Vérifiez si le lave-linge présente des dégâts dus au transport. Ne mettez jamais en service un lave-linge endommagé. En cas de réclamation, veuillez vous adresser au revendeur auprès duquel vous avez acquis l'appareil ou à notre service après-vente.

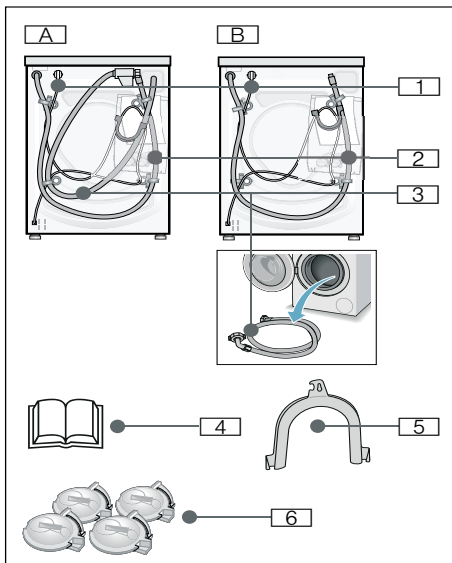

Selon le modèle :

- | | |
|---|--|
| A Aqua-Stop | 3 Arrivée de l'eau |
| B Standard | 4 Notice d'utilisation et d'installation |
| 1 Cordon d'alimentation électrique | 5 Coude pour immobiliser le flexible d'écoulement d'eau |
| 2 Évacuation de l'eau | 6 Couvercles |

Nécessaire en plus si le flexible d'écoulement d'eau est raccordé à un siphon :

1 collier de flexible Ø 24 – 40 mm (commerce spécialisé), pour le raccordement à un siphon.

Branchement de l'eau → Page 37

Outillage utile :

- Niveau à bulle pour la mise à niveau → Page 40
- Clés à vis avec embout calibre
 - SW13 : pour défaire les cales de transport → Page 36
 - SW17 : pour ajuster les pieds de l'appareil → Page 40

Installation

Remarque : L'humidité présente dans le tambour est due au contrôle en fin de fabrication.

Installation sûre

Mise en garde Risque de blessure !

- Ce lave-linge est lourd – Danger! Prudence lorsque vous le soulevez.
- Si vous soulevez le lave-linge par des pièces faisant saillie (par ex. le hublot), elles risquent de casser et de provoquer des blessures. Ne soulevez pas la machine à laver par ses pièces saillantes.
- Si les flexibles et les lignes du secteur n'ont pas été posés correctement, vous risquez de trébucher et de vous blesser. Posez les flexibles, conduites et câbles de sorte que personne ne puisse trébucher dessus.

Attention !

Dompage de l'appareil

- Les flexibles dans lesquels l'eau gèle peuvent se déchirer / éclater. Ne placez pas le lave-linge dans des endroits à risque de gel ni en plein air.
- Si vous soulevez le lave-linge par des pièces faisant saillie (p. ex. le hublot), elles risquent de casser et d'endommager le lave-linge. Ne soulevez pas la machine à laver par ses pièces saillantes.

Remarque : En cas de doute, confiez le branchement à un spécialiste.

Surface d'installation

Remarque : Le lave-linge doit se trouver bien d'aplomb sinon il risque de se déplacer en cours de fonctionnement !

- La surface d'installation doit être dure et plane.
- Les sols / revêtements de sol souples, mous ne conviennent pas.

Installation sur un socle ou un plancher à poutres de bois

⚠ Mise en garde

Dompage de l'appareil !

Pendant l'essorage, la machine risque de se déplacer et de basculer / tomber du socle.

Fixez impérativement les pieds du lave-linge avec des pattes de retenue.

Pattes de retenue : n° de réf.

WMZ 2200

Remarque : Sur un plancher en bois :

- Placez le lave-linge de préférence dans un coin.
- Sur le plancher, vissez un panneau de bois résistant à l'eau (d'une épaisseur de 30 mm minimum).

Enlever les cales de transport

Attention !

Dompage de l'appareil

- En vue de son transport, la machine a été sécurisée avec des cales. Pendant la marche de la machine à laver, les cales de transport qui n'avaient pas été retirées risquent d'endommager le tambour par exemple. Avant la première utilisation, enlevez impérativement et entièrement les 4 cales de transport. Rangez les cales.
- Pour éviter des dégâts au cours d'un transport ultérieur, réincorporez impérativement les cales avant d'effectuer le transport.

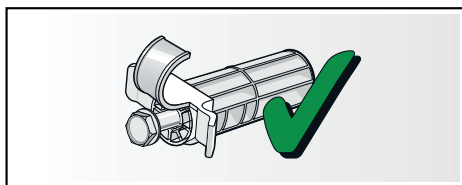

Conservez la vis et la douille vissées ensemble.

1. Retirez les flexibles des fixations.
2. Sortez les flexibles du coude et retirez le coude.
3. Dévissez les 4 cales de transport et retirez-les.

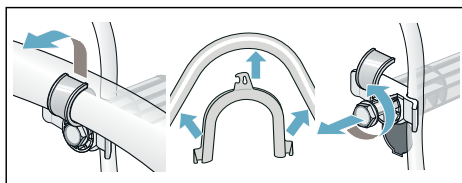

4. Sortez le cordon d'alimentation électrique de ses fixations. Enlevez les douilles.

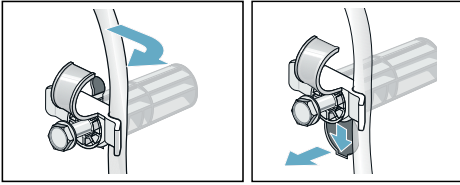

5. Mettez les couvercles en place.

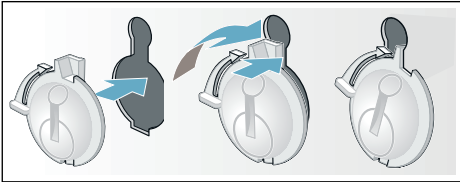

Longueurs de flexibles, conduites et lignes

Raccordement à gauche

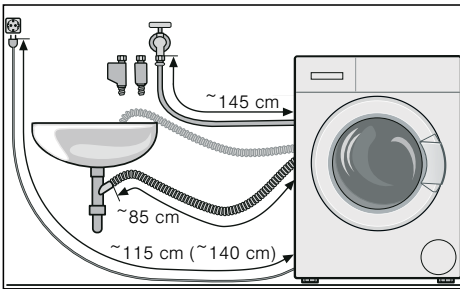

ou

Raccordement à droite

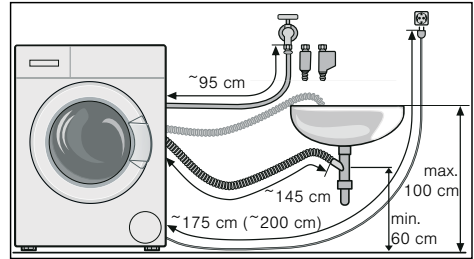

Remarque : En cas d'utilisation des portes-flexible, les longueurs de flexible possibles diminuent !

Conseil : Équipement disponible auprès du revendeur spécialisé / service après-vente :

- Rallonge pour flexible Aqua-Stop et flexible d'arrivée d'eau froide (env. 2,50 m). N° de réf. WMZ2380
- Flexible d'arrivée d'eau plus long (env. 2,20 m) pour le modèle standard.

Branchement de l'eau

⚠ Mise en garde Risque d'électrocution !

Danger de mort si des pièces électroconductrices entrent en contact avec de l'eau.

Ne plongez pas le dispositif de sécurité Aqua-Stop dans l'eau (il contient une électrovanne sous tension).

Attention ! Dégât des eaux

Les points de raccordement des flexibles d'arrivée d'eau et d'écoulement d'eau sont sous une pression d'eau élevée. Pour éviter des fuites ou des dégâts des eaux, veuillez impérativement respecter les consignes figurant dans ce chapitre.

Remarques

- Outre les consignes énoncées ici, vous aurez peut-être à respecter aussi les prescriptions particulières énoncées par vos compagnies distributrices d'eau et d'électricité.
- Ne faites fonctionner le lave-linge qu'avec de l'eau potable froide.
- Ne raccordez pas le lave-linge au mitigeur d'un chauffe-eau accumulateur hors pression.
- N'utilisez que le flexible d'arrivée d'eau livré d'origine ou acheté chez un revendeur spécialisé agréé ; n'utilisez jamais de flexible d'arrivée d'occasion.
- En cas de doute, confiez le branchement à un spécialiste.

Arrivée de l'eau

Remarques

- Ne pas plier, coincer, modifier ni couper le flexible d'arrivée (la solidité n'est plus garantie).
- Ne serrez les raccords qu'à la main. Si vous serrez des raccords trop fermement avec un outil (pince), cela risque d'endommager les filetages.

Pression optimale dans le réseau d'eau : entre 100 et 1000 kPa (1-10 bar)

- Robinet grand ouvert, il doit couler au minimum 8 litres / minutes.
- Si la pression de l'eau est plus élevée, il faut intercaler un réducteur de pression.

Branchement

Raccordez le flexible d'arrivée d'eau au robinet ($\frac{3}{4}$ " = 26,4 mm) et à l'appareil (sauf sur les modèles avec Aqua-Stop) :

■ Aqua-Stop

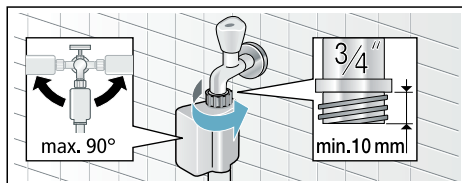

■ Standard

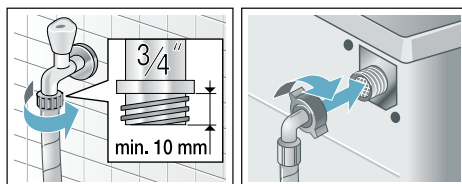

Ouvrez prudemment le robinet d'eau et vérifiez en même temps si les raccords sont étanches.

Remarque : La jonction par vis se trouve sous la pression régnant dans la conduite d'eau.

Évacuation de l'eau

Attention !

Dégât des eaux

Si, en raison de la pression élevée de l'eau pendant la vidange, le flexible d'écoulement accroché glisse hors du lavabo, l'eau qui s'écoule peut provoquer des dégâts. Sécurisez le flexible pour l'empêcher de sortir.

Remarques

- Ne coudez pas le flexible d'évacuation et ne l'étirez pas.
- Différence de hauteur entre la surface d'implantation et l'orifice d'écoulement : min. 60 cm – max. 100 cm

Évacuation de l'eau

Mise en garde Risque de brûlure !

Vous risquez de vous ébouillanter pendant le lavage à haute température en cas de contact avec le bain lessiviel très chaud, par ex. pendant la vidange du bain très chaud dans un lavabo. Ne trempez pas la main dans le bain lessiviel chaud.

Attention ! Dégât des eaux

Le tuyau d'évacuation est sous pression d'eau pendant la vidange et peut glisser hors du lavabo ou du point de raccordement.

Fixez le tuyau d'évacuation pour éviter qu'il ne glisse.

Attention ! Endommagement de l'appareil/des textiles

Si l'extrémité du tuyau d'évacuation plonge dans l'eau vidangée, de l'eau risque d'être à nouveau aspirée dans l'appareil et d'endommager l'appareil/les textiles.

Veillez à ce que :

- le bouchon n'obture pas l'orifice d'écoulement du lavabo,
- l'extrémité du tuyau d'évacuation d'eau ne plonge pas dans l'eau vidangée,
- l'eau s'écoule suffisamment rapidement.

Remarque : Ne coudez pas le tuyau d'évacuation et ne pas l'étirez pas.

Branchement

■ Écoulement dans un siphon

Le point de raccordement doit être sécurisé par un collier de serrage de Ø 24 – 40 mm (commerce spécialisé).

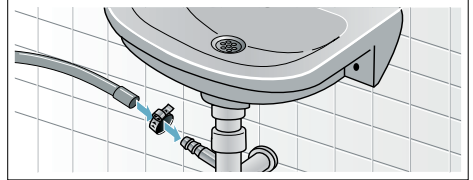

■ Écoulement dans un lavabo

Fixez le tuyau d'évacuation pour éviter qu'il ne glisse.

Coude disponible auprès du distributeur/service après vente :
Numéro de référence 00655300

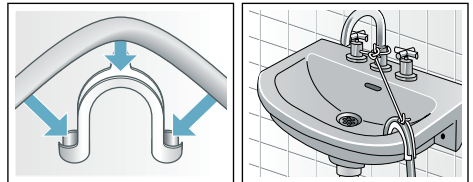

■ Écoulement dans un tuyau en plastique avec manchon en caoutchouc ou dans un avaloir d'égout

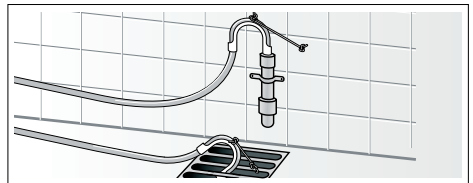

Nivellement

1. Desserrez le contre-écrou dans le sens des aiguilles d'une montre à l'aide d'une clé à vis.
2. Vérifiez l'horizontalité du lave-linge à l'aide d'un niveau à bulle, rectifiez-la le cas échéant. Tournez le pied de l'appareil pour modifier la hauteur.

Remarque : Les quatre pieds de l'appareil doivent reposer fermement sur le sol.

L'appareil ne doit pas osciller !

3. Serrez le contre-écrou contre le capot de l'appareil.
Ce faisant, retenez fermement le pied, afin de ne pas modifier sa hauteur.



Remarques

- Le contre-écrou de chaque pied doit être vissé fermement contre le corps de l'appareil !
- Si le lave-linge ne se trouve pas parfaitement à l'horizontale, il risque de faire beaucoup de bruit, d'engendrer des vibrations et de se déplacer tout seul !

Raccordement électrique

⚠ Mise en garde **Danger de mort !**

Risque d'électrocution en cas de contact avec des composants sous tension.

- Ne saisissez jamais la fiche avec les mains mouillées.
- Retirez le cordon électrique uniquement par la fiche et jamais par le cordon, car il pourrait être endommagé.
- Ne débranchez jamais la fiche pendant le fonctionnement.

Respectez les consignes suivantes et assurez-vous des points suivants :

Remarques

- La tension secteur et la tension indiquée sur le lave-linge (plaque signalétique) concordent.
La puissance connectée ainsi que l'ampérage nécessaire du fusible/disjoncteur figurent sur la plaque signalétique.
- Le lave-linge est raccordé uniquement à une prise de courant alternatif réglementairement installée et comportant un contact de terre.
- La fiche mâle et la prise de courant vont ensemble.
- Les fils du cordon présentent une section suffisante.
- Le système de mise à la terre est correctement installé.
- L'opération du changement du cordon électrique (si nécessaire) est réservée à un électricien agréé. Le cordon d'alimentation électrique de rechange est disponible auprès du service après-vente.
- N'utilisez pas de fiches / prises multiples ni de câbles prolongateurs.

- En cas d'utilisation d'un disjoncteur différentiel, n'utilisez qu'un type de disjoncteur arborant le symbole . Seule la présence de ce symbole garantit que ce disjoncteur satisfait aux prescriptions en vigueur.
- La fiche mâle reste à tout moment accessible.
- Le cordon électrique n'est pas plié, pincé, modifié, coupé et n'a pas été en contact avec des sources de chaleur.

Avant le premier lavage

Avant de quitter l'usine, le lave-linge a été soumis à des tests approfondis. Effectuez un premier lavage **sans** linge pour évacuer l'eau résiduelle issue des contrôles de fabrication.

Remarques

- Le lave-linge doit être installé et branché correctement.
Installation et branchement → Page 35
 - Ne mettez jamais en service un lave-linge endommagé. Prévenez le service après-vente. → Page 32
1. Contrôlez le lave-linge.
 2. Branchez la fiche dans la prise de courant.
 3. Ouvrez le robinet d'eau.
 4. Enclenchez l'appareil.
 5. Fermez le hublot (n'introduisez pas de linge dans le tambour !).
 6. Réglez le programme Coton 90 °C.
 7. Ouvrez le tiroir à produit lessiviel.
 8. Versez env. 1 l d'eau dans le compartiment **II**.
 9. Dans le compartiment **II**, versez une dose de lessive normale pour salissures légères en suivant les indications du fabricant.

Remarque : Pour éviter la formation de mousse, utilisez uniquement la moitié de la quantité de produit lessiviel recommandée. N'utilisez pas de lessive pour lainages ou textiles délicats.

10. Fermez le tiroir à produit lessiviel.
11. Appuyez sur la touche Départ.
12. En fin de programme, ramenez le programmeur sur la position Aus (Arrêt).

Votre lave-linge est maintenant opérationnel.

Transport

Préparatifs :

1. Fermez le robinet d'eau.
2. Faites se résorber la pression régnant dans le flexible d'arrivée d'eau. Nettoyage et entretien - Filtre dans l'arrivée d'eau → Page 28
3. Vidangez l'eau de lavage restée dans l'appareil. Nettoyage et entretien - Pompe de vidange bouchée → Page 27
4. Débranchez le lave-linge du secteur.
5. Démontez les flexibles.

Pose des cales de transport :

1. Enlevez et rangez les couvercles. Utilisez éventuellement un tournevis.

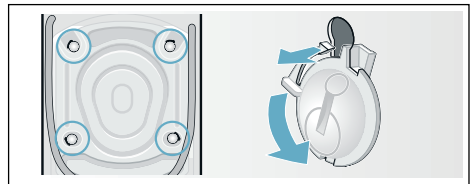

2. Mettez les 4 douilles en place. Fixez fermement le cordon d'alimentation électrique aux fixations. Mettez les vis en place et serrez-les à fond.

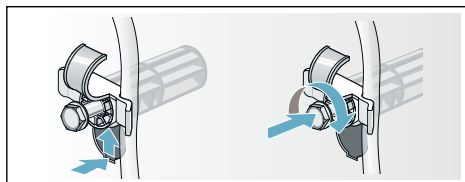

Avant la mise en service :

Remarques

- Enlevez **impérativement** les cales de transport ! → Page 36
- Pour empêcher que, lors du lavage suivant, de la lessive non utilisée gagne le flexible d'écoulement : versez 1 litre d'eau dans le compartiment **II** et lancez le programme Essorage / **Vidange** (s'il ne s'agit que de vidanger : réglez tr/min (vitesse d'essorage) sur - - -).

Aqua
Stop

Garantie Aqua-Stop

Valable uniquement pour les appareils équipés du dispositif Aqua-Stop

En plus de la garantie constructeur (et de la garantie revendeur), nous assurons un dédommagement aux conditions suivantes :

1. Si notre système Aqua-Stop est à l'origine d'un dégât des eaux chez un particulier, nous nous engageons à compenser le préjudice subi.
2. La garantie de responsabilité vaut pour toute la durée de vie de l'appareil.
3. Condition préalable pour faire valoir un recours en garantie : l'appareil équipé de l'Aqua-Stop doit avoir été installé et raccordé de manière professionnelle, suivant les indications de notre notice ; cette condition préalable concerne également la rallonge Aqua-Stop (accessoire d'origine). Notre garantie ne couvre pas les conduites d'arrivée ou robinetteries défectueuses situées en amont du raccordement de l'Aqua-Stop au robinet d'eau.
4. En principe, vous n'avez pas à surveiller le fonctionnement des appareils équipés de l'Aqua-Stop ni à fermer le robinet d'arrivée d'eau à l'issue du lavage. Ceci dit, si vous devez vous absenter de votre domicile pendant plusieurs semaines (pour des vacances, par exemple), fermez le robinet d'arrivée d'eau.



Merci d'avoir acheté un appareil électroménager Bosch !

Enregistrez votre nouvel appareil sur MyBosch dès maintenant et profitez directement :

- **De conseils et d'astuces de nos experts pour votre appareil**
- **D'options d'extension de garantie**
- **De réductions pour les accessoires et pièces de rechange**
- **D'un manuel numérique et de toutes les données sur l'appareil, à portée de main**
- **D'un accès aisé au Service dédié aux appareils électroménagers Bosch**

Enregistrement gratuit et simple, y compris sur les téléphones mobiles :

www.bosch-home.com/welcome

BOSCH
HOME APPLIANCES
SERVICE

Besoin d'aide ? Vous trouverez la solution ici.

Des conseils d'expert pour vos appareils électroménagers Bosch, vous avez besoin d'aide ou d'une réparation d'experts Bosch.

Découvrez les différents services prévus par Bosch pour vous aider :

www.bosch-home.com/service

Vous trouverez les coordonnées du service après-vente des différents pays dans la liste ci-jointe.

Robert Bosch Hausgeräte GmbH

Carl-Wery-Straße 34

81739 München, GERMANY

www.bosch-home.com



9001459026 (9904)

fr