



Röviden és egyszerűen: minden, amire mosogatógépének szüksége van...

Az első használat előtt mégis feltétlenül olvassa el a felállítási és használati utasítást!

1

A vízlágyító berendezés beállítása *

Kérdezze meg a vízszolgáltatónál a keménységi értéket, és írja be ...



* csak az első mosogatás előtt, vagy ha a vízkeménység értéke megváltozott

°dH	Keménységi tartomány	mmol/l	Fokozat	A	B	C
0-6	lágy	0-1,1	0	<input type="radio"/>	<input type="radio"/>	<input type="radio"/>
7-16	közepes	1,2-2,9	1	<input checked="" type="radio"/>	<input type="radio"/>	<input type="radio"/>
17-21	kemény	3,0-3,7	2	<input checked="" type="radio"/>	<input checked="" type="radio"/>	<input type="radio"/>
22-35	kemény	3,8-6,2	3	<input checked="" type="radio"/>	<input checked="" type="radio"/>	<input checked="" type="radio"/>



Gyors végrehajtás ...

és így állítsa be

- Kapcsolja be a BE/KI kapcsolót.
- A Setup 3 sec. gombot 3 másodpercig nyomja. A kijelzőn villog a

A Start gombot annyiszor nyomja meg, amíg be nincs állítva a megfelelő vízkeménységi fok. Ennek megfelelően 0, 1, 2 vagy 3 LED világít.
- A beállítások elmentéséhez tartsa nyomva 3 másodpercig a Setup 3 sec. gombot.

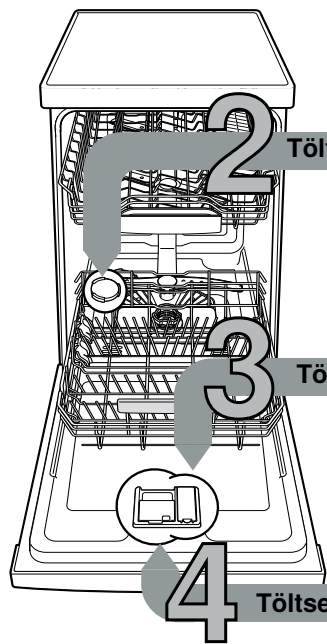

Töltse be a speciális sót

Vízkezelés (A 0 beállítási érték esetén nem szükséges!) ...

Az optimális mosogatási eredmény érdekében

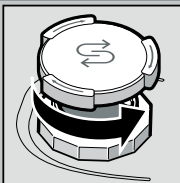

Csavarja le a fedelet.

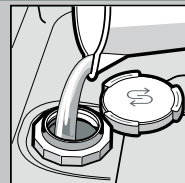

Csak az első mosogatás előtt töltsön vizet a sótartályba.

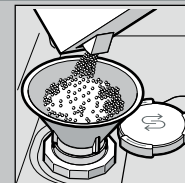

Töltsön be speciális sót (soha ne mosogatószert töltsön be!).

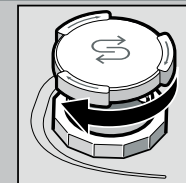

Zárja a fedelet. Azonnal mosogathat.

Töltse be az öblítőszer

Hogy ragyogjon a tisztaságtól ...

Az optimális szárítási eredmény érdekében

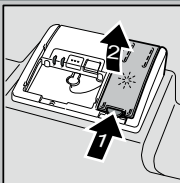

Az 1-es jelölést nyomja le, a 2-es fedelet emelje meg.

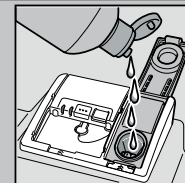

Töltsön be öblítőszer.

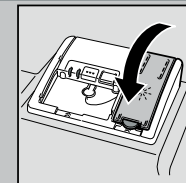

Zárja a fedelet. KLIKK!

Töltse be a mosogatószert

Sok szennyeződés, sok tisztítószer ...

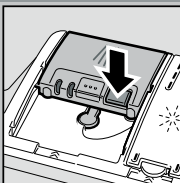

Esetleg nyissa fel a fedelet (nyomja meg a gombot).



Figyelem!
A kombinált termékek nem alkalmasak minden programhoz, vegye figyelembe a gyártó utasításait.

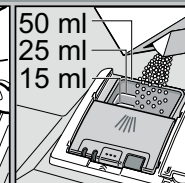
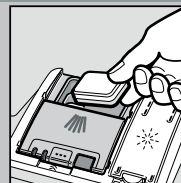

A mosogatószert csak a száraz mosogatószerkamrába töltsse be.

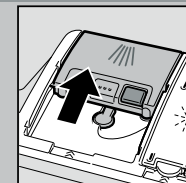

Tolja vissza a fedelet, nyomja le. KOPP!

5

Kapcsolja be a készüléket

6

Válassza ki a programot

Gyors, takarékos vagy intenzív ...

Programáttekintés

Ez a táblázat az összes lehetséges programot tartalmazza. Készülékének megfelelő programjait a kezelőlap alapján válassza ki. A programadatok laborban mért értékek és megfelelnek az EN 60436 európai normának. A fogyasztási értékek függenek a programválasztástól és a kiegészítő funkcióktól. Ha le van kapcsolva az öblítőszer-adagolás, vagy nincs öblítőszer, megváltozik az üzemelési idő.

* normál fél töltet

** Éjszakai mosogatásra alkalmas program: hosszabb üzemelési idő, ezért nagyon halk.

	Intenzív 70°	Auto 45°/65°	Eco 50°	Csendes ** 50°	Express 65°	Express 60°	Express 45°	Üveg 40°	Favourite	Gép- ápolás
Időtartam óra : percben	2:05 - 2:15	1:35 - 2:40	3:35	4:00	1:00	1:29	0:29 *	1:30 - 1:35	0:15	2:10 - 2:15
Áramfogyasztás kWh-ban	1,150 - 1,250	0,750 - 1,200	0,780	0,800	1,070	0,850	0,700	0,680 - 0,700	0,050	1,130 - 1,345
Vízfogyasztás literben	10,5 - 13	7 - 14,5	9,5	9,6	9,5	11	9,4	11 - 13,5	4	14 - 15,2

Indítsa el a programot Rajta...	
---------------------------------	--

8

Kapcsolja ki a készüléket Minden tiszta...

A lehetséges kiegészítő funkciók leírását a használati útmutatóban találja.

Karbantartás és ápolás

Hogy a mosogatás tökéletes legyen ...

A szennyvíz-szivattyú tisztítása

Szűrők
...ellenőrizze,
esetleg tisztítsa
meg őket

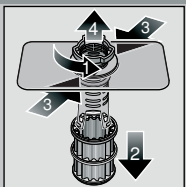

Forgassa el a szűrőhengert, vegye ki a szűrőrendszert ...

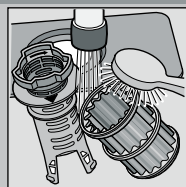

csapvíz alatt mossa le ...

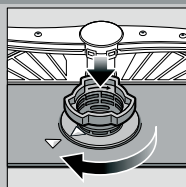

helyezze vissza ...

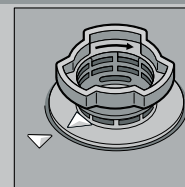

A szűrőrendszert csavarja be, FIGYELJE A JELÖLÉST!

- Húzza ki a hálózati csatlakozót.
- Távolítsa el a szűrőket, és a vizet meregesse ki.
- A fedelet emelje ki (A).
- A járókerék környékét vizsgálja meg, hogy nincsenek-e ott idegen testek.
- A fedelet hallhatóan pattintsa be (B).
- A szűrőket helyezze be.

Mosogatókarok ...távolítsa el a dugulásokat/lerakódásokat



az alsó kart húzza felfelé ...

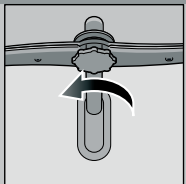

csavarja le a felső kart ...

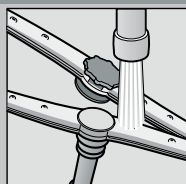

folyó víz alatt (esetleg fogpiszkálóval) tisztítsa ki a permetező fúvókákat ...

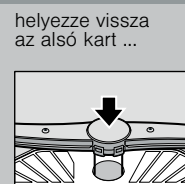

helyezze vissza az alsó kart ...



csavarja be erősen a felső kart

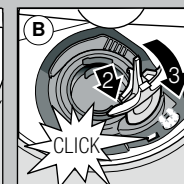
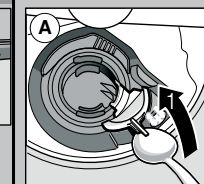

Kisebb hibák saját kezű elhárítása ...

... mert megéri!

További tudnivalók a használati utasításban találhatóak

Hibajelenség	Lehetséges okok	Hibaelhárítás
A bejövő víz kijelzése világít	<p>A vízvezető szerelvény megszorult vagy elvízkövesedett</p> <p>A szennyvíztömlő eltömődött vagy megtört</p> <p>A szennyvízszivattyú burkolata nincs felszerelve</p> <p>A szennyvízszivattyú blokkolt</p>	<p>▶ Nyissa ki a vízvezető szerelvényt.</p> <p>▶ 1. Csavarja le a vízcsatlakozót. 2. Tisztítsa meg a vízcsatlakozóban lévő szűrőt. 3. Az átfolyó mennyiségnek legalább 10 l/perc értéket kell elérnie, ha a vízcsap nyitva van. Kisebb átfolyás esetén cseréltesse ki a vízvezető szerelvényt.</p> <p>▶ A vízvezető tömlőt megtörés nélkül helyezze el.</p> <p>▶ A szennyvíztömlőt úgy helyezze el, hogy ne törjön meg.</p> <p>▶ Szerelje fel a burkolatot (lásd fent).</p> <p>▶ Tisztítsa ki a szennyvízszivattyút (lásd fent).</p>
A bejövő víz kijelzése villog	A készülék műszakilag meghibásodott villog	<p>▶ Hívja a gyári vevőszolgálatot (közölje a kijelzett hibát).</p> <p>▶ Húzza ki a készülék csatlakozódugóját.</p>
Víz maradt a készülékben	A program még nem fejeződött be	<p>▶ Kapcsolja be, és zárja be a készüléket, ill. szakítsa meg a programot (lásd: Program megszakítása).</p>
Rozsda az evőeszközön	<p>Az evőeszköz nem rozsdálló</p> <p>A kemény késpengék érzékenyebbek</p> <p>Máshonnan származó rozsda</p>	<p>▶ Mosogatógépből mosogatható evőeszközt használjon.</p> <p>▶ Soha ne mosogasson rozsdásodó dolgokat a készülékben.</p>

Hibajelenség	Lehetséges okok	Hibaelhárítás
Az edény nem tiszta	<p>Az edények egymás mellé, ill. fölé szorulnak</p> <p>Túl kevés a mosogatószer</p> <p>A választott program nem megfelelő</p> <p>A mosogatókar-fúvókák eltömődtek</p> <p>A szűrők elszennyeződtek, kilapultak</p> <p>A szűrőkarok blokkoltak</p>	<p>▶ Különítse el az edényeket, kerülje a felfekvés pontokat.</p> <p>▶ Vegye figyelembe a (mosogatószer-)gyártó utasításait.</p> <p>▶ Erősebb programot válasszon.</p> <p>▶ Tisztítsa meg a szűrőkarokat (lásd fent).</p> <p>▶ Tisztítsa meg a szűrőket (lásd fent).</p> <p>▶ Az edényeket úgy helyezze be, hogy a szűrőkarok szabadon tudjanak forogni.</p>
Foltok és vakfoltok	Túl sok/túl kevés öblítőszert adagolt	<p>▶ Vakfoltok esetén: kevesebbet adagoljon.</p> <p>▶ Vízkő- vagy vízfoltok esetén: többet adagoljon.</p>
Az edény nedves maradt	Öblítőszert	<p>▶ Növelje az adagolást.</p> <p>▶ Cserélje ki a terméket.</p> <p>▶ Használjon öblítőszert.</p>
Tejszerű lerakódások az edényen (eltávolíthatók)	<p>A használt kombinált mosogatószerek rossz a szárítási teljesítménye.</p> <p>Készülék beállítása</p> <p>Rosszul van beállítva a vízlágyítás;</p> <p>hiányzik a speciális só</p>	<p>▶ Aktiválja az intenzív szárítást (modelltől függően).</p> <p>▶ Állítsa be helyesen a vízlágyító berendezést.</p> <p>▶ Töltsön be speciális sót.</p>
Tejszerű lerakódások, a poharak homályosak/vakfoltosak (nem eltávolíthatók)	A poharak nem alkalmasak gépi mosogatásra.	<p>▶ Gépi mosogatásra alkalmas poharakat használjon.</p>
Műanyag/edényrészek elszíneződtek	<p>Túl kevés a mosogatószer</p> <p>Élelmiszer-színanyagok (paradicsommártás) miatti elszíneződés</p>	<p>▶ Üveget kímélő mosogatószert használjon.</p> <p>▶ Vegye figyelembe a (mosogatószer-)gyártó utasításait.</p> <p>▶ Az elszíneződés nem jelent problémát; további mosogatások során elhalványul.</p>

A program megszakítása ...

A program során nyomja meg a gombot kb. 4 másodpercig (Visszaállítás).



Minden kijelzés világít. A program megszakítása kb. 1 percig tart, azután villog az utoljára választott program.

Helyezze be helyesen az edényeket ...

A mosogatógépből is mosogatható edényeket (anélkül, hogy azokon hamu-, viasz-, zsiradék-, festékmaradványok vagy címkek lennének; a nagyobb mennyiségű gyümölcsíz-, tejtermék- vagy ételmaradékokat nagyjából távolítsa el) a használati utasításnak megfelelően rendezze el, majd ellenőrizze, hogy a mosogatókarok tudnak-e szabadon forogni