



Enregistrez
votre nouvel
appareil sur MyBosch dès
maintenant et bénéficiez
d'avantages gratuits :
[bosch-home.com/
welcome](http://bosch-home.com/welcome)



Lave-linge

WAN...

fr Notice d'utilisation et d'installation

Votre nouveau lave-linge

Vous avez opté pour un lave-linge de marque Bosch.

Prenez quelques minutes pour consulter cette documentation et découvrir les avantages de votre lave-linge.

Conformément à la politique de qualité de la marque Bosch, nous soumettons chaque lave-linge qui quitte notre usine à des contrôles minutieux afin de garantir son bon état et son bon fonctionnement.

Pour plus d'informations sur nos produits, nos accessoires, nos pièces de rechange et nos services, consultez notre site Internet www.bosch-home.com ou adressez-vous à nos centres de service après-vente.

Si la notice d'installation et d'utilisation porte sur différents modèles, les différences sont indiquées là où cela est nécessaire.



Ne mettez le lave-linge en service qu'après avoir lu cette notice d'installation et d'utilisation !

Règles de présentation

Avertissement !

L'association de ce symbole et de ce mot indique une situation potentiellement dangereuse. En cas de non-observation, risques de blessures voire de mort.

Attention !

Ce mot indique une situation potentiellement dangereuse. En cas de non-observation, risques de dégâts matériels et/ou d'atteinte à l'environnement.

Remarque/astuce

Indications permettant d'utiliser l'appareil au mieux et autres informations utiles.

1. 2. 3. / a) b) c)







Les séquences d'opérations sont indiquées par des chiffres ou des lettres.

■ / -

Les listes sont matérialisées par des puces ou des tirets.

Table des matières

 Destination de l'appareil	4	Amidonage	26
 Consignes de sécurité	5	Teinture/décoloration	26
Enfants/personnes/animaux domestiques	5	Trempage	26
Installation	7	 Lessive	27
Commande	9	Choix d'une lessive	27
Nettoyage/maintenance	11	Économie d'énergie et de lessive	27
 Protection de l'environnement	12	P+ Réglages par défaut d'un programme	28
Emballage/appareil usagé	12	Température	28
Conseils pour une utilisation économique	12	Vitesse d'essorage	28
 Positionnement et raccordement	13	Fin dans	28
Fourni avec l'appareil	13	P+ Autres réglages d'un programme	29
Consignes de sécurité	14	Speed Eco	29
Surface d'installation	14	Rinçage plus	30
Installation sur un sol nu ou un plancher à solives de bois	15	Repassage facile	30
Installation sur une plateforme avec tiroir	15	Prelavage	30
Installation de l'appareil dans une kitchenette	15	 Utilisation de l'appareil	30
Retrait des sécurités de transport	15	Préparation du lave-linge	30
Longueur des tuyaux et du câble	16	Mise sous tension de l'appareil/ sélection d'un programme	30
Arrivée d'eau	16	Modification des réglages par défaut d'un programme	31
Évacuation d'eau	17	Sélection des autres réglages d'un programme	31
Mise à niveau	18	Placement du linge dans le tambour	31
Branchement électrique	19	Dosage et ajout de lessive et de produits d'entretien	32
Avant le premier lavage	19	Lancement du programme	33
Transport	20	Sécurité enfants	33
 Familiarisation avec l'appareil	21	Ajout/retrait de linge	33
Lave-linge	21	Changement de programme	34
Bandeau de commande	22	Annulation du programme	34
Bandeau d'affichage	23	Fin du programme pendant l'Arrêt rinçage	34
 Linge	25	Fin du programme	34
Préparation de la lessive	25	Retrait du linge/extinction de l'appareil	34
Tri du linge	25		

	Sensors	35
	Détection de charge automatique . .	35
	Système de détection de balourds .	35
	Réglages de l'appareil	36
	Nettoyage et entretien	37
	Carrosserie de l'appareil/ bandeau de commande	37
	Tambour	37
	Détartrage	37
	Bac à produits et carrosserie	38
	La pompe à vidange est obstruée . .	39
	Le tuyau de drainage est obstrué . .	40
	Le filtre de l'alimentation en eau est bloqué	40
	Défauts et solutions	41
	Déverrouillage d'urgence	41
	Informations du bandeau d'affichage	42
	Défauts et solutions	43
	Service après-vente	45
	Caractéristiques techniques . .	45
	Garantie Aqua-Stop	46

Destination de l'appareil

- Cet appareil est destiné uniquement à un usage domestique privé.
- N'installez pas et n'utilisez pas cet appareil dans un endroit susceptible d'être soumis au gel, ni à l'extérieur. Cet appareil risque d'être endommagé si l'eau résiduelle qu'il contient gèle. Si les tuyaux gèlent, ils peuvent se fissurer/éclater.
- Cet appareil doit uniquement être utilisé pour laver du linge domestique, composé d'articles lavables en machine et de lainages lavables à la main (se référer à leur étiquette). L'utilisation de l'appareil à d'autres fins n'entre pas dans le cadre de son utilisation prévue et est interdite.
- Cet appareil peut être utilisé avec de l'eau courante, de la lessive et des produits d'entretien courants du commerce (adaptés à une utilisation en machine).
- Cet appareil est destiné à être utilisé jusqu'à une altitude de 4000 mètres.

Avant de mettre l'appareil sous tension :

Vérifiez que l'appareil ne présente aucun endommagement visible. Ne mettez pas l'appareil en service s'il est endommagé. En cas de problème, contactez votre revendeur spécialisé ou notre service après-vente.

Lisez et observez les notices de montage et d'utilisation, ainsi que toutes les autres informations fournies avec cet appareil.

Conservez soigneusement ces documents. Ils pourront vous être utiles par la suite ou servir aux utilisateurs suivants.

Consignes de sécurité

Les informations de sécurité et les mises en garde ci-après contribuent à vous protéger contre des blessures éventuelles et à prévenir des dégâts matériels à votre environnement.

Cependant, il importe de prendre les précautions nécessaires et d'agir avec le plus grand soin lors de l'installation, de la maintenance, du nettoyage et de l'utilisation de l'appareil.

Enfants/personnes/animaux domestiques

Mise en garde Danger de mort !

Les enfants ou personnes qui ne sont pas à même d'évaluer les risques liés à l'utilisation de l'appareil risquent de se blesser ou de mettre leur vie en danger. Veuillez par conséquent noter ce qui suit :

- L'appareil peut être utilisé par des enfants âgés de plus de 8 ans, des personnes présentant des capacités physiques, sensorielles ou mentales réduites, des personnes peu expérimentées ou possédant peu de connaissances, pour autant qu'elles soient supervisées ou qu'elles aient bénéficié d'instructions concernant l'utilisation de l'appareil en toute sécurité et qu'elles aient compris les risques potentiels liés à l'utilisation de l'appareil.
- Les enfants ne doivent pas jouer avec cet appareil.
- N'autorisez pas les enfants à nettoyer ou effectuer la maintenance de cet appareil sans surveillance.
- Ne laissez pas les enfants de moins de 3 ans ni les animaux domestiques s'approcher de cet appareil.
- Ne laissez pas l'appareil sans surveillance quand des enfants ou d'autres personnes qui ne peuvent pas évaluer les risques se trouvent dans le voisinage.

 **Mise en garde**
Danger de mort !

Les enfants peuvent s'enfermer eux-mêmes à l'intérieur de l'appareil et mettre ainsi leur vie en danger.

- Ne placez pas l'appareil derrière une porte car elle pourrait obstruer le hublot de l'appareil ou empêcher son ouverture complète.
- Dès qu'un appareil est arrivé en fin de vie, tirez la fiche principale de la prise **avant** de sectionner le câble principal, ensuite détruisez le verrou du hublot de l'appareil.

 **Mise en garde**
Risque d'asphyxie !

En autorisant les enfants à jouer avec l'emballage/film plastique ou composants d'emballage, ils risquent de s'y empêtrer ou de les mettre sur leur tête et de s'étouffer. Gardez l'emballage, le film plastique et les composants d'emballage hors de portée des enfants.

 **Mise en garde**
Risque d'empoisonnement !

Les lessives et les produits d'entretien peuvent entraîner un empoisonnement en cas d'ingestion.

Si vous avalez ces derniers par accident, consultez immédiatement un médecin. Rangez les lessives et les produits d'entretien hors de portée des enfants.

 **Mise en garde**
Risque de brûlures !

Lorsque vous lavez du linge à haute température, le verre du hublot de l'appareil devient chaud.

Empêchez les enfants de toucher le hublot de l'appareil lorsque celui-ci est chaud.

 **Mise en garde**
Irritation de la peau/des yeux !

Le contact avec des lessives ou des produits d'entretien peut provoquer des irritations des yeux/de la peau.

Rincez-vous abondamment les yeux/la peau s'ils entrent en contact avec de la lessive ou des produits d'entretien. Rangez les lessives et les produits d'entretien hors de portée des enfants.

Installation

Mise en garde **Risque de choc électrique/ d'incendie/de dommage matériel/de dommage à l'appareil !**

Si l'appareil n'est pas correctement installé, cela peut aboutir à une situation dangereuse. Assurez-vous de ce qui suit :

- La tension principale sur la prise de courant doit correspondre à la tension nominale spécifiée sur l'appareil (plaque signalétique). Les charges connectées et les fusibles requis sont spécifiés sur la plaque signalétique.
- La prise secteur et la prise à contact de protection doivent correspondre et le système de mise à la terre doit être correctement installé.
- L'installation doit être pourvue d'une section transversale adéquate.
- La prise secteur doit être librement accessible à tout moment. Si cela n'est pas possible, afin de respecter les règles de sécurité en vigueur, un interrupteur (sectionnement de tous les pôles) doit être intégré dans l'installation fixe en conformité avec les prescriptions d'installation électrique.

- Si vous utilisez un disjoncteur différentiel à courant résiduel, utilisez uniquement un disjoncteur portant le marquage suivant : . La présence de ce marquage est le seul moyen d'être sûr que l'appareil satisfait à tous les règlements en vigueur.

Mise en garde **Risque de choc électrique/ d'incendie/de dommage matériel/de dommage à l'appareil !**

L'altération ou la détérioration du câble principal de l'appareil peut entraîner une décharge électrique, un court-circuit ou un incendie en raison d'une surchauffe.

Le câble principal ne doit pas être plié, écrasé ou modifié et ne doit pas entrer en contact avec des sources de chaleur.

Mise en garde **Risque d'incendie/de dommage matériel/de dommage à l'appareil !**

L'utilisation de rallonges ou de blocs multiprises peut provoquer un incendie en raison d'une surchauffe ou d'un court-circuit.

Branchez directement l'appareil sur une prise mise à la terre correctement installée.

N'utilisez pas de rallonges, de blocs multiprises, ni de coupleurs à plusieurs voies.

⚠ Mise en garde
Risque de blessure/de
dommage matériel/de
dommage à l'appareil !

- L'appareil risque de vibrer ou de bouger en cours de fonctionnement, et donc de provoquer des blessures ou des dommages matériels. Placez l'appareil sur une surface propre, plane et solide, en utilisant un niveau à bulle pour vous guider, nivelez l'appareil à l'aide des pieds à visser.
- Si vous saisissez l'appareil par des parties saillantes quelconques (par ex. le hublot de l'appareil) en vue de le soulever ou de le déplacer, ces parties risquent de se briser et de vous blesser. Ne saisissez pas l'appareil par ses parties saillantes pour le déplacer.

⚠ Mise en garde
Risque de blessure !

- Cet appareil est très lourd. Vous risquez de vous blesser en le soulevant. Ne soulevez pas l'appareil vous-même.
- L'appareil présente des arêtes vives sur lesquelles vous risquez de vous couper les mains. Ne saisissez pas l'appareil par ses arêtes vives. Portez des gants de protection pour le soulever.

- Les flexibles et les câbles principaux peuvent constituer un danger de trébuchement et provoquer des blessures s'ils ne sont pas correctement acheminés. Acheminez les tuyaux et les câbles de manière à ce qu'ils ne présentent pas de risque de trébuchement.

Attention !
Dommage matériel/dommage
à l'appareil

- En cas de pression d'eau trop élevée ou trop basse, l'appareil risque de ne pas pouvoir fonctionner correctement. Cela peut également provoquer des dommages matériels ou endommager l'appareil. Assurez-vous que la pression d'eau dans le système d'alimentation en eau est d'au moins 100 kPa (1 bar) et qu'elle n'excède pas 1000 kPa (10 bars).
- La modification ou l'endommagement des tuyaux d'eau peut entraîner des dommages matériels ou endommager l'appareil. Les tuyaux d'eau ne doivent pas être coudés, écrasés, modifiés, sectionnés.

- L'utilisation de tuyaux d'une autre marque pour raccorder l'alimentation en eau risque de provoquer des dommages matériels ou d'endommager l'appareil. Utilisez uniquement les tuyaux fournis avec l'appareil ou des tuyaux de rechange d'origine.
- L'appareil est sécurisé pour le transport par des dispositifs de sécurité pour le transport. Si les dispositifs de sécurité pour le transport ne sont pas retirés avant la mise en service de l'appareil, l'appareil risque d'être endommagé. Il importe d'enlever complètement tous les dispositifs de sécurité pour le transport avant d'utiliser l'appareil pour la première fois. Conservez séparément ces dispositifs de sécurité pour le transport. Afin d'éviter de détériorer l'appareil en cours de transit, il est important de replacer les dispositifs de sécurité pour le transport si l'appareil doit être transporté.

Commande

Mise en garde **Risque d'explosion/ d'incendie !**

Le linge qui a été préalablement traité avec des produits nettoyants contenant des solvants (détachants, solvants de nettoyage) peut provoquer une explosion dans le tambour.

Rincez soigneusement le linge à l'eau avant de le laver en machine.

Mise en garde **Risque d'empoisonnement !**

Des fumées toxiques peuvent être refoulées par des agents de nettoyage qui contiennent des solvants, par ex. du solvant de nettoyage.

N'utilisez aucun agent de nettoyage contenant des solvants.

Mise en garde **Risque de blessure !**

- Si vous placez tout votre poids/vous asseyez sur le hublot de l'appareil lorsque celui-ci est ouvert, l'appareil risque de basculer et de provoquer des blessures. Ne vous appuyez pas de tout votre poids sur le hublot de l'appareil lorsqu'il est ouvert.

- Si vous grimpez sur l'appareil, le plan de travail risque de casser et de provoquer des blessures. Ne grimpez pas sur l'appareil.
- Vous risquez de blesser vos mains si vous les introduisez dans le tambour pendant qu'il tourne encore. Patientez jusqu'à ce que le tambour s'arrête de tourner.

⚠ Mise en garde
Risque de brûlure !

Lorsque vous lavez du linge à haute température, vous risquez de vous brûler si vous entrez en contact avec le produit de nettoyage chaud (par ex. lorsque vous évacuez un produit de nettoyage chaud dans un évier).

Ne mettez pas vos mains dans le produit de nettoyage chaud.

⚠ Mise en garde
Irritation de la peau/des yeux !

De la lessive et des produits d'entretien risquent d'être projetés si vous ouvrez le bac à produits en cours de fonctionnement de l'appareil. Rincez-vous abondamment les yeux/la peau s'ils entrent en contact avec de la lessive ou des produits d'entretien. Si vous avez ces derniers par accident, consultez immédiatement un médecin.

Attention !
Domage matériel/dommage à l'appareil

- Si la quantité de linge dans l'appareil excède la capacité de charge maximale, l'appareil risque de ne pas pouvoir fonctionner correctement. Cela peut également provoquer un dommage matériel ou endommager l'appareil. Ne dépassez pas la capacité de charge maximale de linge sec. Assurez-vous de respecter les capacités de charge maximale spécifiées pour chacun des programmes. Fiche supplémentaire pour les instructions d'utilisation et d'installation.
- Si vous versez une mauvaise quantité de lessive ou de produit de nettoyage dans l'appareil, vous risquez d'endommager le matériel ou l'appareil. Utilisez des lessives/produits d'entretien/agents de nettoyage et adoucissants conformément aux instructions du fabricant.

Nettoyage/maintenance

Mise en garde **Danger de mort !**

Cet appareil fonctionne à l'électricité. Il existe un danger d'électrocution si vous entrez en contact avec des composants se trouvant sous tension. Veuillez par conséquent noter ce qui suit :

- Mettez l'appareil hors tension. Débranchez l'appareil du secteur (retirez la prise).
- Ne tenez jamais la prise de courant les mains mouillées.
- Pour retirer la fiche secteur de la prise de courant, tenez toujours la fiche elle-même et jamais le câble principal, sinon vous risquez d'endommager ce dernier.
- N'entrez pas de modifications techniques sur l'appareil ou ses équipements.
- Les réparations et autres travaux sur l'appareil doivent être effectués uniquement par notre service après-vente ou par un électricien. Ceci s'applique également pour le remplacement du câble principal (si nécessaire).
- Des câbles principaux de rechange peuvent être commandés auprès de notre service après-vente.

Mise en garde **Risque d'empoisonnement !**

Des fumées toxiques peuvent être refoulées par des agents de nettoyage qui contiennent des solvants, par ex. du solvant de nettoyage.

N'utilisez aucun agent de nettoyage contenant des solvants.

Mise en garde **Risque de choc électrique/de dommage matériel/de dommage à l'appareil !**

La pénétration d'humidité dans l'appareil peut provoquer un court-circuit.

N'utilisez pas d'appareil à pression ni d'appareil à vapeur, de tuyau, ni de pistolet pulvérisateur pour nettoyer votre appareil.

Mise en garde **Risque de blessure/de dommage matériel/de dommage à l'appareil !**

L'utilisation de pièces de rechange ou d'accessoires d'une autre marque peut s'avérer dangereuse et provoquer des dommages matériels ou endommager l'appareil.

Pour des raisons de sécurité, utilisez uniquement des pièces de rechange et des accessoires d'origine.

Attention ! Domage matériel/dommage à l'appareil

Des agents de nettoyage et des agents de prétraitement du linge (par ex. produit éliminant les taches, sprays de prélavage, etc.) risquent de causer des dommages s'ils entrent en contact avec les surfaces de l'appareil. Veuillez par conséquent noter ce qui suit :

- Évitez que ces agents n'entrent en contact avec les surfaces de l'appareil.
- N'utilisez rien d'autre que de l'eau et un chiffon doux et humide pour nettoyer l'appareil.
- Éliminez toute lessive, spray et autres résidus immédiatement.



Protection de l'environnement

Emballage/appareil usagé



Éliminez l'emballage en respectant l'environnement.

Cet appareil est marqué selon la directive européenne 2012/19/UE relative aux appareils électriques et électroniques usagés (waste electrical and electronic equipment - WEEE). La directive définit le cadre pour une reprise et une récupération des appareils usagés applicables dans les pays de la CE.

Conseils pour une utilisation économique

- Pour optimiser les économies d'énergie et d'eau, remplissez toujours l'appareil avec la quantité de linge maximale pour chaque programme.
Vue d'ensemble des programmes
→ Feuille supplémentaire des instructions d'installation et d'utilisation.
- N'effectuez pas de prélavage pour le linge normalement sale.
- Économisez l'énergie et la lessive lorsque vous lavez du linge légèrement ou normalement sale.
→ "Lessive" à la page 27
- Les températures qui peuvent être sélectionnées se réfèrent aux étiquettes d'entretien sur les textiles. Les températures utilisées dans la machine peuvent varier de celles indiquées sur les étiquettes afin de garantir la combinaison optimale en matière d'économie d'énergie et de résultats de lavage.

- Afin d'économiser de l'énergie, l'appareil passe en mode économie d'énergie. L'éclairage du bandeau d'affichage s'éteint après quelques minutes et la touche Départ/Rajout de linge clignote.
→ "Bandeau d'affichage"
à la page 23
- Si le linge est ensuite séché dans un sèche-linge, sélectionnez la vitesse d'essorage en fonction des instructions du fabricant du sèche-linge.

Positionnement et raccordement

Fourni avec l'appareil

Remarques

- Vérifiez que le lave-linge n'a pas subi de dégâts lors du transport. N'utilisez jamais une machine endommagée. En cas de réclamation, contactez le revendeur qui vous a vendu l'appareil ou notre service après-vente.
- L'humidité à l'intérieur du tambour est due au test final.

Le contenu du tambour et les tuyaux fournis avec l'appareil varient selon le modèle.

■ Standard / Aqua-Secure

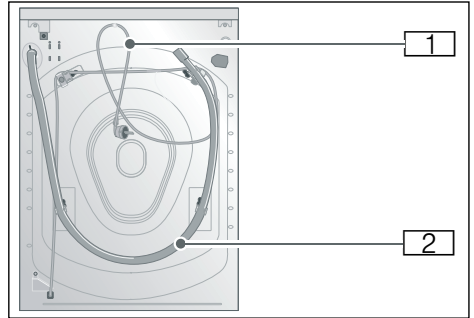

■ Aqua-Stop

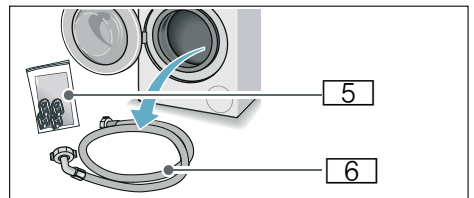
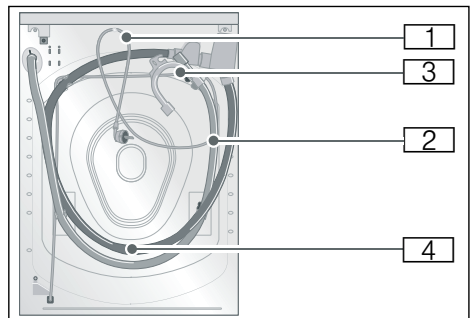

- 1** Câble secteur
- 2** Tuyau de vidange d'eau
- 3** Coude pour fixer le flexible d'écoulement d'eau*
- 4** Tuyau d'alimentation en eau sur le modèle Aqua-Stop

fr Positionnement et raccordement

- 5 Sac :
- Notice d'installation et d'utilisation + feuille supplémentaire des instructions d'installation et d'utilisation
 - Répertoire des services après-vente*
 - Garantie*
 - Caches pour les ouvertures une fois les sécurités de transport retirées
 - Doseur* pour lessive liquide
 - Adaptateur avec rondelle d'étanchéité de 21 mm = 1/2" à 26,4 mm = 3/4" *

- 6 Flexible d'arrivée d'eau sur les modèles Standard/Aqua-Secure
- * selon le modèle

En plus, un collier de serrage (diamètre de 24 - 40 mm, disponible auprès de revendeurs spécialisés) est requis pour brancher le tuyau de vidange d'eau à un siphon.

Outils utiles

- Niveau à bulle pour la mise à niveau
- Clé avec :
 - WAF13 pour desserrer les supports de transport, et
 - WAF17 pour aligner les pieds de l'appareil

Consignes de sécurité



Mise en garde

Risque de blessure !

- Le lave-linge est très lourd. Faites attention lorsque vous soulevez/transportez le lave-linge ; portez des gants de protection.
- Si le lave-linge est soulevé à l'aide de ses parties saillantes (par ex. le hublot du lave-linge), ces composants peuvent se casser et entraîner des blessures. Ne soulevez pas le lave-linge en le tenant par ses parties saillantes.

- Si le tuyau et les câbles secteur ne sont pas installés correctement, il existe un risque de trébuchement et de blessure. Ne laissez pas traîner les câbles et les conduites afin d'éviter tout risque de chute.

Attention !

Endommagement de l'appareil

Les tuyaux gelés peuvent se rompre ou éclater.

N'installez pas le lave-linge dans des endroits exposés au gel ou à l'extérieur.

Attention !

Dégât des eaux

Les points de branchement pour le tuyau d'alimentation en eau et le tuyau de vidange d'eau sont sous haute pression d'eau. Afin d'éviter toute fuite ou tout dégât des eaux, vous devez respecter les instructions de cette section.

Remarques

- En plus des consignes de sécurité figurant dans les présentes, il se peut que le fournisseur d'eau et d'électricité local impose également des exigences spéciales.
- En cas de doute, confiez le branchement à un spécialiste.

Surface d'installation

Remarque : Le lave-linge doit être aligné de manière stable afin de ne pas bouger.

- La surface d'installation doit être ferme et plane.
- Les sols/revêtements de sol souples ne sont pas adaptés.

Installation sur un sol nu ou un plancher à solives de bois

Attention !

Endommagement de l'appareil

Le lave-linge peut « se déplacer » et basculer au niveau de sa base lors de l'essorage.

Les pieds de l'appareil doivent être sécurisés avec des supports de maintien.

N° de commande WMZ 2200, WX 975600, Z 7080X0

Remarque : Sur les planchers de solives en bois, installez le lave-linge :

- Dans un coin, si possible,
- Sur un panneau de bois résistant à l'eau (d'une épaisseur de 30 mm minimum), vissé solidement au sol.

Installation sur une plateforme avec tiroir*

N° de commande de la plateforme : WMZ 20490, WZ 20490, WZ 20520

Installation de l'appareil dans une kitchenette

Mise en garde Danger de mort !

Il existe un risque d'électrocution si vous touchez des composants sous tension.

Ne retirez pas la plaque de recouvrement de l'appareil.

Remarques

- Largeur de niche de 60 cm requise.
- Installez uniquement le lave-linge sous un plan de travail d'un seul tenant solidement lié aux placards situés de part et d'autre de la niche.

* Selon le modèle

Retrait des sécurités de transport

Attention !

Endommagement de l'appareil

- La machine est sécurisée pour le transport à l'aide des sécurités de transport. Si les sécurités de transport ne sont pas retirées, la machine peut être endommagée lors de son fonctionnement. Avant d'utiliser l'appareil pour la première fois, assurez-vous d'avoir entièrement retiré les quatre sécurités de transport. Conservez les sécurités dans un endroit sûr.
- Afin d'éviter tout endommagement lors d'un éventuel transport ultérieur de l'appareil, vous devez replacer les sécurités de transport.

Remarque : Conservez les vis et les douilles vissées ensemble dans un endroit sûr.

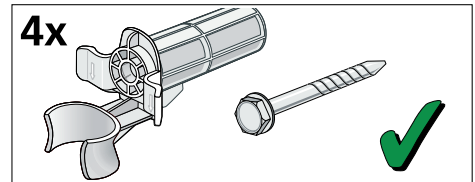

1. Dégagez les tuyaux de leurs supports.

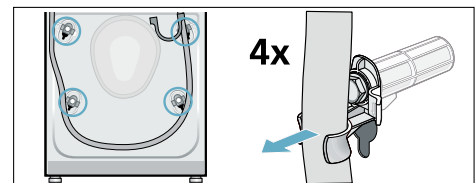

fr Positionnement et raccordement

- Retirez le câble d'alimentation des supports. Dévissez et retirez les quatre vis des sécurités de transport. Retirez les douilles.

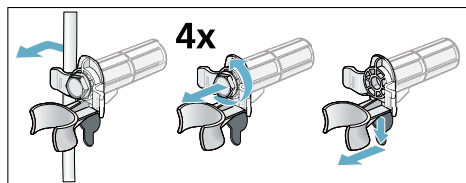

- Placez les couvercles. Verrouillez les couvercles en place en appliquant une pression sur les crochets d'encliquetage.

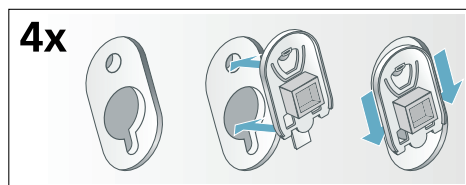

Longueur des tuyaux et du câble

■ Raccordement à gauche

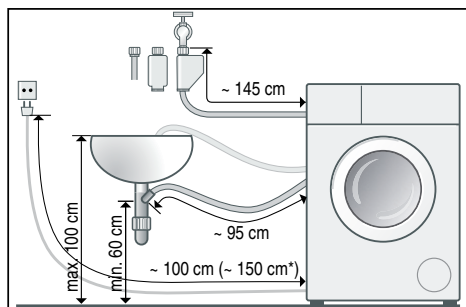

■ Raccordement à droite

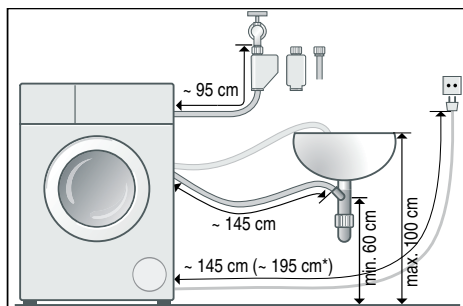

* selon le modèle

Conseil : Vous pouvez vous procurer auprès de revendeurs spécialisés ou de notre service après-vente les articles suivants :

- Extension pour Aqua-Stop et tuyau d'alimentation en eau froide (env. 2,50 m) ; réf. WMZ 2380, WZ 10130, Z 7070X0
- Un tuyau d'alimentation plus long (env. 2,20 m) pour des modèles standards, numéro de composant individuel pour le service après-vente : 00353925

Arrivée d'eau

⚠ Mise en garde Risque d'électrocution !

L'Aqua-Stop contient une vanne électrique. Il existe un risque d'électrocution si vous immergez la vanne électrique de l'Aqua-Stop dans l'eau. N'immergez pas la vanne électrique dans l'eau.

Remarques

- Ne faites fonctionner le lave-linge qu'avec de l'eau potable froide.
- Ne le branchez pas au mélangeur d'une chaudière à eau chaude non pressurisée.

- N'utilisez pas un tuyau d'alimentation usé. Utilisez uniquement le tuyau fourni ou un tuyau acheté auprès d'un revendeur spécialisé.
- Ne coudez ou n'écrasez pas le tuyau d'alimentation en eau.
- Ne modifiez pas (en le raccourcissant, le coupant) le tuyau d'alimentation en eau (sinon sa solidité n'est plus garantie).
- Serrez uniquement les raccords vissés à la main. Si les raccords vissés sont trop serrés avec un outil (pince), le pas de vis peut être endommagé.
- Lorsque vous effectuez le branchement à un robinet de 21 mm = 1/2", insérez d'abord un adaptateur* avec une rondelle d'étanchéité de 21 mm = 1/2" à 26,4 mm = 3/4".

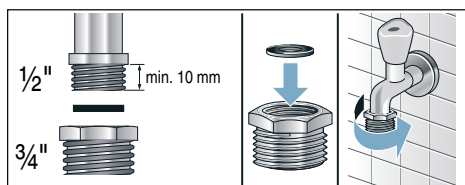

Pression d'eau optimale pour le réseau d'alimentation

Au moins 100 kPa (1 bar)

Maximum 1000 kPa (10 bars)

Lorsque le robinet est ouvert, le débit d'eau est au moins de 8 l/min.

Si la pression de l'eau est supérieure à cela, une vanne de réduction de pression doit être installée.

Branchement

Branchez le tuyau d'alimentation en eau au robinet d'eau (3/4" = 26,4 mm) et à l'appareil (non nécessaire pour les modèles Aqua-Stop car installé en permanence) :

* fourni selon le modèle

■ Modèle : **Standard**

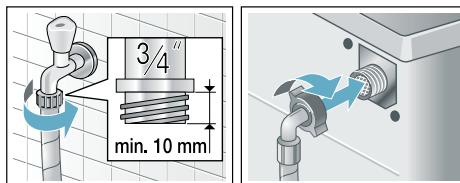

■ Modèle : **Aqua-Secure**

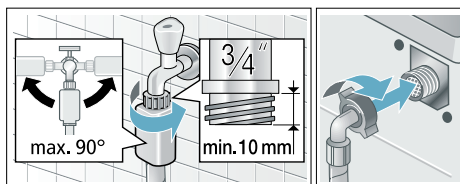

■ Modèle : **Aqua-Stop**

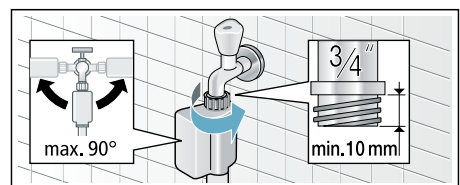

Remarque : Ouvrez le robinet d'eau avec précaution, en vérifiant l'étanchéité des points de branchement. Au niveau des raccords, l'eau est sous pression.

Évacuation d'eau

⚠ Mise en garde Risque de brûlure !

Vous risquez de vous ébouillanter pendant le lavage à haute température en cas de contact avec le bain lessiviel très chaud, par ex. pendant la vidange du bain très chaud dans un lavabo. Ne trempez pas la main dans le bain lessiviel chaud.

Attention !

Dégât des eaux

Le tuyau d'évacuation est sous pression d'eau pendant la vidange et peut glisser hors du lavabo ou du point de raccordement.

Fixez le tuyau d'évacuation pour éviter qu'il ne glisse.

Attention !

Endommagement de l'appareil/des textiles

Si l'extrémité du tuyau d'évacuation plonge dans l'eau vidangée, de l'eau risque d'être à nouveau aspirée dans l'appareil et d'endommager l'appareil/les textiles.

Veillez à ce que :

- le bouchon n'obture pas l'orifice d'écoulement du lavabo,
- l'extrémité du tuyau d'évacuation d'eau ne plonge pas dans l'eau vidangée,
- l'eau s'écoule suffisamment rapidement.

Remarques

- Ne coudez pas le tuyau de vidange d'eau et ne le tirez pas dans le sens de la longueur.
- Différence de hauteur entre la surface d'installation et le tuyau : min. 60 cm, max. 100 cm.

Vous pouvez déposer le tuyau de vidange d'eau comme suit :

Écoulement dans un siphon

Le point de raccordement doit être sécurisé par un collier de serrage de Ø 24 – 40 mm (commerce spécialisé).

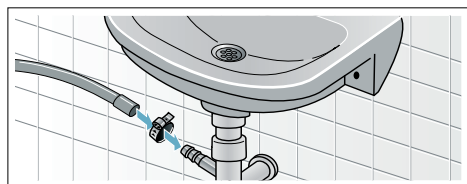

■ Écoulement dans un lavabo

Fixez le tuyau d'évacuation pour éviter qu'il ne glisse.

Coude disponible auprès du distributeur/service après vente :
Numéro de référence 00655300

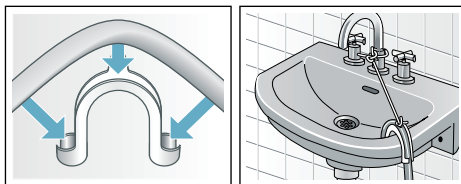

Mise à niveau

Nivelez l'appareil à l'aide d'un niveau à bulle.

Une mise à niveau incorrecte peut entraîner des bruits intenses, des vibrations et des « déplacements » de l'appareil.

1. Dévissez le contre-écrou à l'aide d'une clé en le tournant dans le sens horaire.
2. Vérifiez l'alignement du lave-linge avec un niveau à bulle et corrigez-le si nécessaire. Modifiez la hauteur en tournant les pieds de l'appareil. Les quatre pieds de l'appareil doivent reposer solidement sur le sol.
3. Ne bougez plus le pied et vérifiez à nouveau le niveau.

Ce faisant, tenez fermement le pied et ne réglez pas sa hauteur.

Les contre-écrous des quatre pieds de l'appareil doivent être fermement vissés contre la carrosserie.

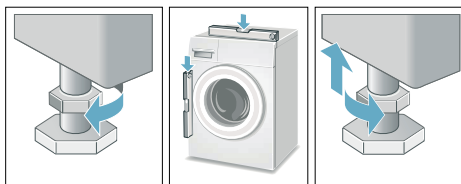

Branchement électrique

Mise en garde **Danger de mort !**

Il existe un risque d'électrocution si vous touchez des composants sous tension.

- Ne touchez et ne tenez jamais la fiche principale avec des mains mouillées.
- Tirez sur le câble principal uniquement par la fiche et jamais par le câble, car cela pourrait endommager le câble.
- Ne débranchez jamais la prise secteur en cours de fonctionnement.

Respectez les informations suivantes et assurez-vous que :

Remarques

- La tension d'alimentation et la tension indiquée sur le lave-linge (plaque signalétique) sont identiques.
La charge connectée et le fusible requis sont spécifiés sur la plaque signalétique.
- Le lave-linge doit uniquement être raccordé à une alimentation en courant alternatif via une prise correctement installée et reliée à la terre.
- La fiche est adaptée à la prise.
- La section des câbles est suffisante.
- Le raccordement à la terre est correctement en place.
- Le câble secteur est uniquement remplacé par un électricien qualifié (si cela est nécessaire). Des câbles secteur de remplacement sont disponibles auprès du service après-vente.
- Aucun bloc multiprises ni aucune rallonge ne sont utilisés.

- Si un disjoncteur différentiel est utilisé, utilisez uniquement un type affichant ce symbole : . Seul ce symbole garantit la conformité avec les réglementations applicables actuellement.
- La prise secteur est accessible à tout moment.
- Le câble secteur n'est pas coudé, écrasé, modifié ni coupé.
- Le câble secteur n'est pas en contact avec des sources de chaleur.

Avant le premier lavage

Le lave-linge a été l'objet de nombreux tests avant de quitter l'usine. Pour retirer les résidus du produit et enlever l'eau pouvant subsister après les tests, lancez le premier cycle de lavage **sans** linge.

Remarque : Le lave-linge **doit être correctement installé et branché.**

→ Page 13

1. Vérifiez l'appareil.
Remarque : N'utilisez jamais une machine endommagée. Contactez le service après-vente.
2. Retirez la feuille de protection du dessus de l'appareil et du bandeau de commande.
3. Branchez l'appareil au secteur.
4. Ouvrez le robinet d'eau.
5. Ne chargez pas de linge. Fermez le hublot.
6. Selon le modèle, lancez le **Nettoyage tambour*** ou le programme à **Coton 90 °C**.
7. Ouvrez le bac à produits.
8. Versez environ 1 litre d'eau dans le compartiment **II**.
9. Versez de la lessive standard dans le compartiment **II**.

* selon le modèle

Remarque : Pour empêcher la formation de mousse, utilisez uniquement la moitié de la quantité de lessive recommandée par le fabricant de lessive. N'utilisez pas de lessive pour laine ni pour textiles délicats.

10. Fermez le bac à produits.
11. Appuyez sur la touche Départ/Rajout de linge.
12. Lorsque le programme est terminé, éteignez l'appareil.

Votre lave-linge est à présent prêt à être utilisé.

Transport

par ex. lorsque vous déménagez

Travail préparatoire :

1. Fermez le robinet d'eau.
2. Évacuez la pression du tuyau d'arrivée d'eau.
→ "Le filtre de l'alimentation en eau est bloqué" à la page 40
3. Vidangez la lessive restante.
→ "La pompe à vidange est obstruée" à la page 39
4. Débranchez le lave-linge du secteur.
5. Démontez les tuyaux.

Installation des sécurités de transport :

1. Retirez les couvercles et conservez-les dans un endroit sûr.
Utilisez un tournevis si nécessaire.

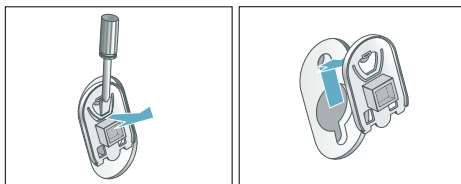

2. Insérez les quatre douilles. Clipsez solidement le câble d'alimentation sur les supports. Introduisez les vis et serrez-les.

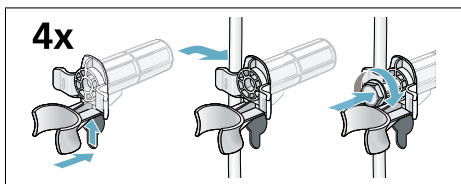

Avant de rallumer l'appareil :

Remarques

- Les sécurités de transport **doivent** être retirées.
→ "Retrait des sécurités de transport" à la page 15
- Pour éviter que la lessive non utilisée ne s'écoule directement dans le tuyau lors du prochain lavage, versez 1 litre d'eau dans le compartiment **II** et démarrez le programme **Vidange**.

Familiarisation avec l'appareil

Lave-linge

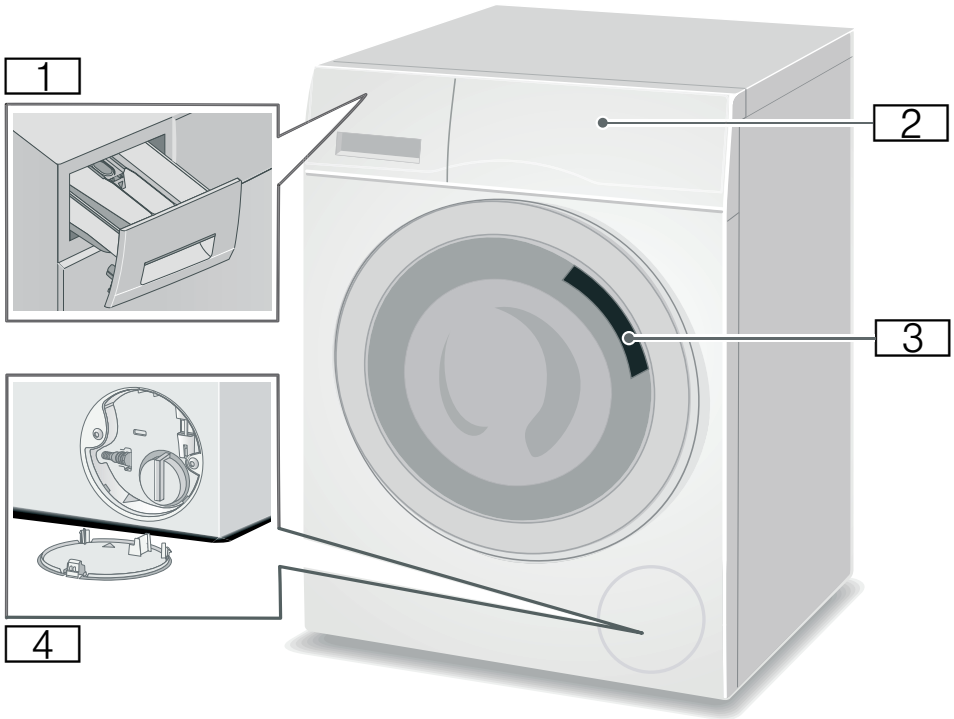

- 1** Bac à produits
- 2** Bandeau d'affichage /de commande
- 3** Hublot de chargement avec poignée
- 4** Trappe de service

Bandeau de commande

Le bandeau de commande varie selon le modèle



- 1** Programmes → Feuille supplémentaire pour les instructions d'installation et d'utilisation.
- 2** Sélecteur de programme
- 3** Bandeau d'affichage pour les réglages et les informations

Bandeau d'affichage

Remarque : Le tableau indique les options de réglage et les informations dans le bandeau d'affichage ; celles-ci varient selon le modèle.

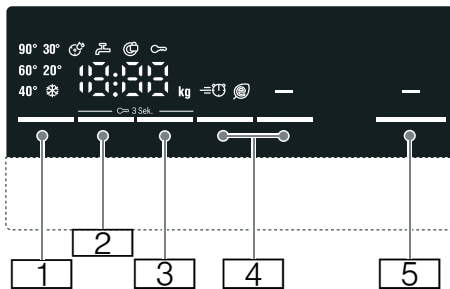
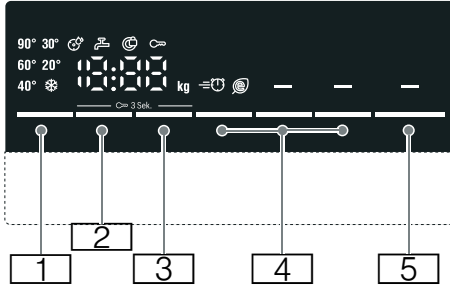









Touch es	Écran/affi- chage	Description
[1]	Sélectionnable Température * - 90	En °C; * = froid
[2]	Sélectionnable Vitesse d'essorage - - - 0 - 1400**	En tr/min; 0 = aucun cycle d'essorage, vidange uniquement ; - - - = arrêt cuve pleine
[3]	Fin dans par ex. 2:30 1-24 h	Durée du programme après la sélection du programme en h:min (heures:minutes), Fin du programme (« Fin dans ») après ... h (heures)
[4]	Options de programme additionnelles : → Page 29 ≡ ⏸ Ⓞ - - -	Speed Eco Repassage facile* Prelavage* Rinçage plus*
[5]	Départ/ Rajout de linge	Touche permettant de lancer, d'interrompre (par ex. pour ajouter du linge) et de stopper un programme

* selon le modèle

** selon le programme sélectionné, les réglages et le modèle

Autres Indications dans le bandeau d'affichage

Écran/affichage	Description
 kg	Recommandation de charge
	Avancée du programme :
	Fin de programme
- -- 	Fin du programme avec arrêt cuve pleine
	Hublot
	→ "Ajout/retrait de linge" à la page 33
	→ "Défauts et solutions" à la page 41
	Robinet d'eau
	→ "Défauts et solutions" à la page 41
	Sécurité enfants
	→ "Sécurité enfants" à la page 33
	→ "Défauts et solutions" à la page 41
	Voyant lumineux pour le programme Nettoyage tambour*
	→ "Informations du bandeau d'affichage" à la page 42
	→ "Réglages de l'appareil" à la page 36
 :--	Affichage d'erreur
	→ "Informations du bandeau d'affichage" à la page 42

* selon le modèle
 ** selon le programme sélectionné, les réglages et le modèle

Écran/affichage	Description
 - 4	Réglage du signal
	→ "Réglages de l'appareil" à la page 36
	* selon le modèle
	** selon le programme sélectionné, les réglages et le modèle

Remarque : Mode d'économie d'énergie

Afin d'économiser de l'énergie, l'appareil passe en mode économie d'énergie. L'éclairage du bandeau d'affichage s'éteint après quelques minutes et la touche Départ/Rajout de linge clignote. Pour activer l'éclairage, appuyez sur n'importe quelle touche. Le mode d'économie d'énergie n'est pas activé si un programme est en cours.



Linge

Préparation de la lessive

Attention !

Endommagement de l'appareil/textiles

Des corps étrangers (p. ex. des pièces de monnaie, des trombones des aiguilles, des clous) peuvent endommager le linge ou les composants du lave-linge.

Il convient donc de prendre note des conseils suivants pour préparer votre linge :

- Videz toutes les poches.

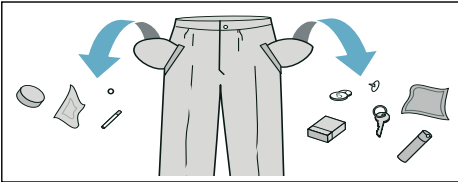

- Vérifiez l'absence d'objets métalliques (trombones, etc.) et retirez-les.
- Lavez les articles fragiles dans un sac à linge (bas, voilages, soutien-gorge à armatures, etc.).

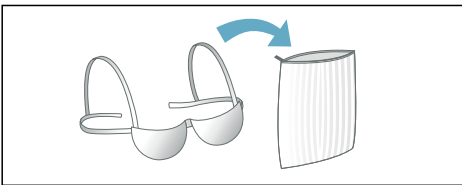

- Retirez les crochets des rideaux ou placez les rideaux dans un sac à linge.
- Fermez les fermetures éclair, boutonnez les vêtements.
- À l'aide d'une brosse, enlevez le sable éventuellement présent dans les poches et les cols.

Tri du linge

Triez votre linge en respectant les consignes d'entretien et les informations du fabricant figurant sur les étiquettes d'entretien, selon :

- Type de tissu/fibre
- Couleur

Remarque : Le linge peut décolorer ou ne pas être nettoyé correctement. Lavez les textiles de couleur et le blanc séparément.

Lavez les nouveaux textiles de couleur vive séparément lorsque vous les lavez pour la première fois.

- Saleté

Lavez le linge ayant le même degré de salissure ensemble.





Exemples de degrés de salissure :

→ "Économie d'énergie et de lessive" à la page 27

- **Légère** : ne prélevez pas, sélectionnez le réglage **Speed** si nécessaire
- **Normale**
- **Forte** : chargez moins de linge ; sélectionnez un programme avec pré-lavage
- **Tâches** : retirez/prétraitez les tâches lorsqu'elles sont encore fraîches. Pour commencer, tamponnez avec de l'eau savonneuse, sans frotter. Ensuite, lavez les articles de linge avec le programme approprié. Les tâches résistantes ou qui ont séché s'éliminent parfois uniquement après plusieurs lavages.

■ Symboles des étiquettes d'entretien

Remarque : Les nombres des symboles indiquent la température de lavage maximale pouvant être utilisée.

-  Adapté à un processus de lavage normal ;
par ex. programme Coton
-  Un lavage délicat est requis ;
par ex. programme Synthétiques
-  Un lavage particulièrement délicat est requis ; par ex. programme Délicat/Soie
-  Adapté à un lavage à la main ; par ex. programme Laine
-  Ne pas laver en machine.

Amidonage

Remarque : Le linge ne doit pas avoir été traité avec un produit assouplissant.

L'amidonage avec de l'amidon liquide est possible avec les programmes tels que **Rinçage** et **Coton**. Versez l'amidon dans le compartiment  (si nécessaire, nettoyez-le avant) selon les instructions du fabricant.

Teinture/décoloration

La teinture doit être utilisée en quantité normale. Le sel peut endommager l'acier inoxydable. Respectez toujours les instructions du fabricant de la teinture.

N'utilisez **pas** le lave-linge pour blanchir les vêtements.

Trempage

1. Versez l'agent de trempage/la lessive dans le bac **II** conformément aux instructions du fabricant.
2. Sélectionnez le programme souhaité.
3. Appuyez sur la touche Départ/Rajout de linge pour démarrer le programme.
4. Après env. dix minutes, appuyez sur la touche Départ/Rajout de linge pour mettre le programme en pause.
5. Après le temps de trempage souhaité, appuyez sur la touche Départ/Rajout de linge pour continuer ou modifier le programme.

Remarques

- Chargez du linge de même couleur.
- Aucune autre lessive n'est requise ; la solution de trempage est utilisée pour le lavage.

Lessive

Choix d'une lessive

L'étiquette d'entretien est importante pour sélectionner la lessive, la température et le traitement approprié du linge. → Voir aussi www.sartex.ch

Si vous visitez le site www.cleanright.eu, vous trouverez davantage d'informations sur les lessives, les produits d'entretien et les agents de nettoyage réservés à un usage domestique.

■ **Lessive standard avec agents éclaircissants**

Adapté au linge blanc lavable à haute température, en lin ou en coton

Programme : Coton/
froid - max. 90 °C

■ **Lessive pour couleurs sans javellisant ni agent éclaircissant**

Adapté au linge de couleur en lin ou en coton.

Programme : Coton/
froid - max. 60 °C

■ **Lessive pour couleurs/linge délicat sans agent éclaircissant**

Adapté au linge de couleur en fibres ou fibres synthétiques faciles d'entretien.

Programme : Synthétiques/
froid - max. 60 °C

■ **Lessive pour linge délicat**

Adapté aux tissus délicats, aux tissus fins, à la soie ou à la viscose

Programme : Délicat/Soie/
froid - max. 40 °C

■ **Lessive pour la laine**

Adapté à la laine

Programme Laine/
froid - max. 40 °C

Économie d'énergie et de lessive

Pour le linge légèrement ou normalement sale, vous pouvez économiser de l'énergie (température de lavage plus basse) et de la lessive.

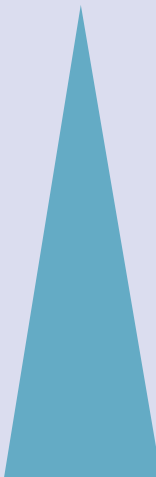
Économie	Salissure/note
Température réduite et qualité de lessive selon la dose recommandée	<p>Peu sale</p> <p>Aucune saleté ni tache visible. Les vêtements présentent une certaine odeur corporelle, par ex. :</p> <ul style="list-style-type: none"> ■ Vêtements d'été/de sport légers (portés pendant quelques heures) ■ T-shirt, chemises, blouses (portés jusqu'à un jour) ■ Lingerie et serviettes à main pour invités (utilisées pendant un jour)
	<p>Normale</p> <p>Salissure visible ou quelques taches légères, par ex. :</p> <ul style="list-style-type: none"> ■ T-shirt, chemises, blouses (trempés de sueur, portés plusieurs fois) ■ Serviettes, literie (utilisées jusqu'à une semaine)
	<p>Très sale</p> <p>Saleté et/ou taches clairement visibles, par ex., linges à vaisselle, articles pour enfants, vêtements de travail</p>
Température selon l'étiquette d'entretien et la quantité de lessive selon la dose recommandée pour salissure forte	

Remarque : Lorsque vous dosez la quantité de lessives/additifs/produits d'entretien et des agents de nettoyage, vérifiez toujours les instructions et les renseignements fournis par le fabricant. → "Dosage et ajout de lessive et de produits d'entretien" à la page 32

P+ Réglages par défaut d'un programme

Les réglages par défaut de tous les programmes sont pré-réglés en usine et apparaissent dans le bandeau d'affichage une fois que le programme est sélectionné.

Vous pouvez modifier ces réglages par défaut en appuyant à plusieurs reprises sur les touches correspondantes jusqu'à ce que les réglages souhaités apparaissent dans le bandeau d'affichage.

Remarque : Si vous maintenez la touche enfoncée, les valeurs de réglage défilent automatiquement jusqu'à la dernière. Appuyez une fois de plus sur la touche afin de pouvoir de nouveau modifier les réglages.

Les réglages disponibles varient selon le modèle.

Vous pouvez trouver une vue d'ensemble de tous les réglages disponibles à la sélection dans chaque programme sur la feuille supplémentaire des instructions d'installation et d'utilisation.

Température

(Temp. °C, Température)

Selon l'avancement du programme, vous pouvez modifier la température réglée avant et à la fin du programme.

Remarques

- La température maximale pouvant être réglée dépend du programme sélectionné.
- La durée restante peut augmenter ou diminuer selon les valeurs de température modifiées.

Vitesse d'essorage

(⊙, Essorage, Vitesse d'essorage)

Selon l'avancement du programme, vous pouvez modifier la vitesse d'essorage (en tr/min, tours par minute) avant et pendant le programme.

Réglage : l'eau de rinçage est vidangée mais il n'y a pas d'essorage. Le linge reste mouillé à l'intérieur du tambour, par ex. pour les articles qui ne doivent pas être essorés.

Réglage - - -: (Arrêt rinçage) = pas d'essorage final. Le linge reste dans l'eau après le rinçage final.

Vous pouvez sélectionner « Arrêt rinçage » pour empêcher les plis si le linge n'est pas retiré du lave-linge immédiatement après la fin du programme.

→ "Fin du programme pendant l'Arrêt rinçage" à la page 34

Remarque : La vitesse maximale peut être réglée selon le modèle et le programme sélectionné.

Fin dans

(⊙, Fin dans)

Avant de commencer le programme, vous pouvez présélectionner la fin du programme (heure « Fin dans ») par pas de une heure (h = heure) jusqu'à un maximum de 24 heures.

Pour ce faire :

1. Sélectionnez un programme.
La durée du programme dépend du programme sélectionné par ex. **2:30** (heures:minutes).
2. Appuyez sur la touche **Fin dans** à plusieurs reprises jusqu'à ce que le nombre d'heures requises s'affiche.

3. Appuyez sur la touche Départ/Rajout de linge.
Le hublot sera verrouillé.
Le nombre sélectionné d'heures (par ex. **8 h**) est indiqué dans le bandeau d'affichage et le compte à rebours démarre jusqu'à ce que le programme de lavage commence. La durée du programme est ensuite affichée.

Remarque : La durée du programme est incluse dans l'heure « Fin dans » sélectionnée.

Pendant le compte à rebours, vous pouvez modifier le nombre d'heures présélectionné comme suit :

1. Appuyez sur la touche Départ/Rajout de linge.
2. Utilisez la touche **Fin dans** pour modifier le nombre d'heures.
3. Appuyez sur la touche Départ/Rajout de linge.

Pendant le compte à rebours vous pouvez ajouter ou retirer du linge comme requis.

Remarque : La longueur du programme est automatiquement ajustée lorsque le programme est lancé. Certains facteurs peuvent modifier la longueur du programme, par ex. :

- Les réglages du programme,
- La dose de lessive (des cycles de rinçage supplémentaires peuvent être requis en cas de formation de mousse).
- La charge/le type de textiles (un lavage plus long pour une charge plus élevée et pour des textiles qui absorbent plus d'eau),
- Les balourds (par ex. en raison de draps-housses) sont compensés avec plusieurs démarrages de cycles d'essorage,
- Les variations d'alimentation
- La pression d'eau (vitesse d'écoulement).

P+ Autres réglages d'un programme

Les réglages disponibles varient selon le modèle.

Vous pouvez trouver une vue d'ensemble de tous les réglages disponibles à la sélection dans chaque programme sur la feuille supplémentaire des instructions d'installation et d'utilisation.

Speed Eco

(=☺ ☺, Express/Eco Perfect)

Touche avec deux réglages possibles pour adapter le programme sélectionné :

■ **Speed**

Laver dans un délai plus court tout en obtenant un résultat de lavage cohérent avec (mais utilisant plus d'énergie que) le programme sélectionné, sans le réglage Speed.

Remarque : Ne dépassez pas la charge maximale.

■ **Eco**

Lavage économique en énergie en réduisant la température et en augmentant la durée du programme tout en obtenant un résultat de lavage cohérent avec le programme sélectionné, sans le réglage Eco.

Si vous appuyez sur la touche **Speed Eco** une fois vous sélectionnez le réglage **Speed**. Si vous appuyez de nouveau sur la touche, le **Eco** réglage est activé. Le symbole respectif s'affiche lorsque le réglage est activé. Si vous appuyez de nouveau sur la touche, aucun réglage n'est activé.

Rinçage plus

(☺, Niveau plus, Rinçage+, Rinçage plus)

Réglage selon le modèle

Niveau d'eau augmenté et cycle de rinçage supplémentaire, durée de lavage étendue. Pour les régions où l'eau est très douce ou pour améliorer le résultat de l'essorage.

Repassage facile

(☺, Facile, Repass. facile, Repassage facile)

Réglage selon le modèle

Réduit la formation de plis grâce à une séquence d'essorage spéciale suivie d'un défoulage du linge et d'une vitesse d'essorage réduite.

Remarque : L'humidité résiduelle du linge est augmentée.

Prelavage

(⏴, Prelavage)

Réglage selon le modèle

Pour du linge très sale.

Il y aura un cycle de pré-lavage à basse température avant le cycle de lavage principal.

Remarque : Versez la lessive dans le compartiment I pour le cycle de pré-lavage et dans le compartiment II pour le cycle de lavage principal.



Utilisation de l'appareil

Préparation du lave-linge

Remarques

- Le lave-linge **doit être correctement installé et branché.**
→ "Positionnement et raccordement" à la page 13
 - Avant le premier lavage, lancez un cycle de lavage sans linge.
→ "Avant le premier lavage" à la page 19
1. Branchez l'appareil au secteur.
 2. Ouvrez le robinet d'eau.
 3. Ouvrez le hublot.
 4. Vérifiez que le tambour est entièrement vidangé. Vidangez-le si nécessaire.

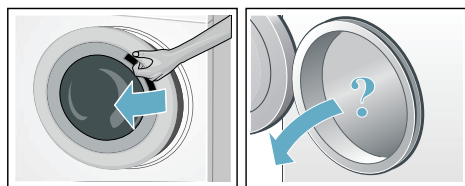

Mise sous tension de l'appareil/sélection d'un programme

Remarque : Si vous avez activé la sécurité enfants, vous devez d'abord la désactiver pour pouvoir choisir un programme.

→ "Sécurité enfants" à la page 33

Utilisez le sélecteur de programme pour sélectionner le programme requis. Le sélecteur de programme peut être tourné dans les deux sens.

L'affichage montre en alternance la durée du programme et la charge maximale (lorsque le hublot est ouvert).

Modification des réglages par défaut d'un programme

Vous pouvez utiliser les réglages par défaut ou les modifier.

Pour ce faire, appuyez à plusieurs reprises sur la touche correspondante jusqu'à ce que le réglage souhaité s'affiche.

Les réglages sont activés et n'ont pas besoin d'être confirmés.

Ils ne sont pas enregistrés lorsque l'appareil est éteint.

→ "Réglages par défaut d'un programme" à la page 28

Vue d'ensemble des programmes → Feuille supplémentaire des instructions d'installation et d'utilisation.

Sélection des autres réglages d'un programme

La sélection de réglages supplémentaires vous permet de mieux adapter le processus de lavage à vos articles de linge.

Ces réglages peuvent être sélectionnés ou désélectionnés selon l'avancement du programme.

Le voyant de la touche s'allume si un réglage est actif.

Les réglages ne sont pas enregistrés lorsque l'appareil est éteint.

→ "Autres réglages d'un programme" à la page 29

Vue d'ensemble des programmes → Feuille supplémentaire des instructions d'installation et d'utilisation.

Placement du linge dans le tambour

Mise en garde Danger de mort !

Les articles de linge préalablement traités avec des produits nettoyants contenant des solvants, par ex. les détachants/solvants de nettoyage, peuvent provoquer une explosion une fois chargés dans le lave-linge. Rincez minutieusement ces articles à la main avant de les introduire dans l'appareil.

Remarques

- Mélangez des articles de linge de dimensions différentes. Les articles de linge de différentes dimensions se répartissent mieux lors du cycle d'essorage. Les articles de linge individuels peuvent entraîner des balourds.
 - Respectez la charge maximale spécifiée. Une surcharge a un effet négatif sur le résultat du lavage et favorise les plis.
1. Répartissez des articles de linge préalablement triés et non pliés dans le tambour du lave-linge.
 2. Assurez-vous qu'aucun article de linge ne reste coincé entre le hublot du lave-linge et le joint en caoutchouc, puis fermez la porte.

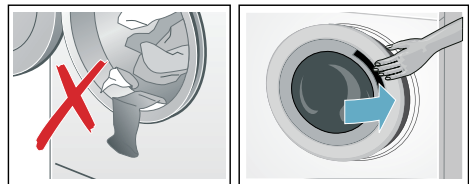

Le voyant de la touche Départ/Rajout de linge clignote pour indiquer que le programme de lavage peut être lancé. Il est possible de modifier les réglages.

→ "Réglages par défaut d'un programme" à la page 28

→ "Autres réglages d'un programme"
à la page 29

Dosage et ajout de lessive et de produits d'entretien

Attention !

Endommagement de l'appareil

Les agents de nettoyage et les agents de traitement préalable du linge (par ex. détachants, etc.) peuvent entraîner des dommages s'ils entrent en contact avec les surfaces du lave-linge.

Ne laissez pas ces agents entrer en contact avec les surfaces du lave-linge. Si nécessaire, essuyez immédiatement les résidus d'agents et autres résidus/gouttelettes à l'aide d'un chiffon humide.

Dosage

Dosez les lessives et les produits d'entretien selon :

- La dureté de l'eau (demandez à votre compagnie des eaux)
- Les instructions du fabricant sur l'emballage
- La quantité de linge
- La salissure

Remplissage

Mise en garde

Irritation de la peau/des yeux !

La lessive et les produits d'entretien peuvent être projetés si le bac à produits est ouvert lorsque le lave-linge fonctionne.

Ouvrez le bac avec précaution.

Rincez-vous soigneusement les yeux/la peau s'ils entrent en contact avec de la lessive ou des produits d'entretien.

Si vous avez ces derniers par accident, consultez immédiatement un médecin.

Remarque : Diluez les produits épais avec un peu d'eau (assouplissant, amidon, etc.). Cela empêche les tuyaux du lave-linge de s'obstruer.

Versez la lessive et les produits d'entretien dans les compartiments appropriés.

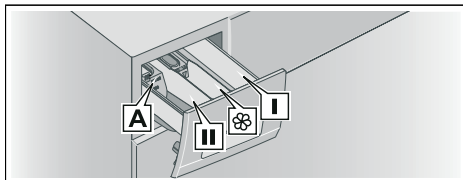

- | | |
|------------------------|--|
| Doseur A* | Pour lessive liquide |
| Compartiment II | Lessive pour le lavage principal, adoucisseur d'eau, produit blanchissant, détachant |
| Compartiment ⊗ | Adoucissant, amidon liquide ; ne dépassez pas le niveau max. |
| Compartiment I | Lessive pour le pré-lavage |

* selon le modèle

1. Ouvrez le bac à produits le plus possible.
2. Ajoutez la lessive et/ou les produits d'entretien.
3. Fermez le bac à produits.

Doseur* pour lessive liquide

Positionnez le doseur pour mesurer la bonne quantité de lessive liquide :

1. Ouvrez le bac à produits. Appuyez sur l'insert et retirez entièrement le bac.
2. Faites coulisser le doseur vers l'avant, repliez-le et enclenchez-le jusqu'à l'obtention d'un « clic ».

* selon le modèle

3. Réinsérez le bac.

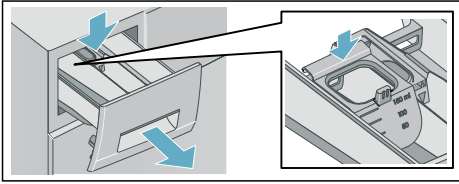

Remarque : N'utilisez pas de doseur pour les lessives en gel et pour la lessive en poudre, ni pour les programmes avec pré lavage, ni lorsque « Fin dans » est sélectionné.

Pour les modèles sans doseur, versez la lessive liquide dans le bac approprié et placez-la dans le tambour.

Lancement du programme

Appuyez sur la touche Départ/Rajout de linge. Le voyant lumineux s'allume et le programme démarre.

Le bandeau d'affichage indique l'heure de fin tandis que le programme est en cours ou la durée du programme et les symboles d'avancement du programme lorsque le programme de lavage a démarré.

→ "Bandeau d'affichage" à la page 23

Sécurité enfants

(☞ 3 sec.)

Vous pouvez verrouiller la machine à laver pour empêcher les fonctions réglées d'être modifiées par inadvertance.

Pour **activer/désactiver**, maintenez enfoncé les touches **Vitesse d'essorage** et **Fin dans** en même temps pendant env. trois secondes. Le symbole ☞ apparaît dans le bandeau d'affichage.

- ☞ s'allume : la sécurité enfants est activée.
- ☞ clignote : a sécurité enfants est activée et le sélecteur de programme a été ajusté. Si vous réinitialisez le sélecteur de programme au programme initial, le symbole s'allume de nouveau.

Remarques

- Pour éviter que le programme prenne fin, ne tournez pas le sélecteur de programme au-delà de la position Arrêt. Si l'appareil est éteint pendant que le programme est en cours et que la sécurité enfant est activée, le programme reprend lorsque l'appareil est remis en marche.
- Pour retirer le linge à la fin du programme, désactivez la sécurité enfant.
- La sécurité enfant reste active, même ne fois que le lave-linge a été éteint.

Ajout/retrait de linge

Après avoir lancé le programme, vous pouvez ajouter ou retirer du linge comme requis.

Appuyez sur la touche Départ/Rajout de linge pour mettre le programme en pause. Le voyant de la touche Départ/Rajout de linge clignote et la machine vérifie s'il est possible d'ajouter ou de retirer du linge.

- Si le symbole  disparaît dans le bandeau d'affichage, le hublot du lave-linge est déverrouillé. Vous pouvez ajouter ou retirer du linge.

Remarques

- Ne laissez pas le hublot ouvert trop longtemps lorsque vous ajoutez/retirez du linge car de l'eau provenant du linge peut s'écouler.

fr Utilisation de l'appareil

- L'affichage de la charge n'est pas actif lorsque vous ajoutez du linge.

Appuyez sur la touche Départ/Rajout de linge pour continuer le programme.

- Si le symbole  s'allume dans le bandeau d'affichage, il n'est pas possible d'ajouter ni de retirer du linge.

Remarque : Pour des raisons de sécurité, le hublot reste bloqué lorsque le niveau d'eau ou la température est élevé, ou pendant que le tambour tourne.

Changement de programme

Si vous avez démarré le mauvais programme par erreur, vous pouvez le modifier comme suit :

1. Appuyez sur la touche Départ/Rajout de linge.
2. Sélectionnez un autre programme.
3. Appuyez sur la touche Départ/Rajout de linge. Le nouveau programme démarre à partir du début.

Annulation du programme

Pour les programmes à haute température :

1. Appuyez sur la touche Départ/Rajout de linge.
2. Pour refroidir le linge : sélectionnez **Rinçage**.
3. Appuyez sur la touche Départ/Rajout de linge.

Pour les programmes à basse température :

1. Appuyez sur la touche Départ/Rajout de linge.
2. Sélectionnez **Vidange**.
3. Appuyez sur la touche Départ/Rajout de linge.

Fin du programme pendant l'Arrêt rinçage

- - -  apparaît dans le bandeau d'affichage et le voyant lumineux de la touche Départ/Rajout de linge clignote.

Continuez le programme en :

- Appuyant sur la touche Départ/Rajout de linge (le linge sera essoré avec le réglage de vitesse d'essorage par défaut*) ou en
- Sélectionnant une vitesse d'essorage ou réglant le sélecteur de programme sur **Vidange**, puis en appuyant sur la touche Départ/Rajout de linge.

Fin du programme

End apparaît dans le bandeau d'affichage et le voyant lumineux de la touche Départ/Rajout de linge s'éteint.

Retrait du linge/extinction de l'appareil

1. Mettez le sélecteur de programme sur la position Arrêt. L'appareil est hors tension.
 2. Ouvrez le hublot et retirez le linge.
 3. Fermez le robinet.
- Remarque :** Non nécessaire sur les modèles Aqua-Stop.

* selon le programme sélectionné →
Vue d'ensemble des programmes sur la feuille supplémentaire des instructions d'installation et d'utilisation

Remarques

- Patientez toujours jusqu'à la fin du programme car l'appareil pourrait encore être verrouillé.
- À la fin du programme l'appareil passe en mode économie d'énergie. L'éclairage s'éteint et la touche Départ/Rajout de linge clignote. Appuyez sur une touche quelconque pour activer le bandeau.
- Ne laissez pas d'articles de linge dans le tambour. Au prochain lavage, ils pourraient rétrécir ou décolorer sur un autre article.
- Retirez tout objet étranger du tambour et du joint d'étanchéité en caoutchouc - risque de rouille.

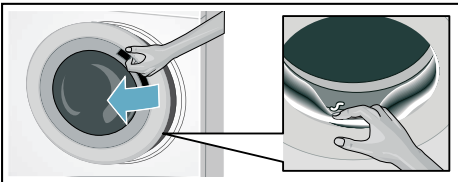

- Essuyez le joint en caoutchouc et le hublot du lave-linge.
- Laissez le bac à produits et le hublot ouverts pour que l'humidité résiduelle puisse s'évaporer.

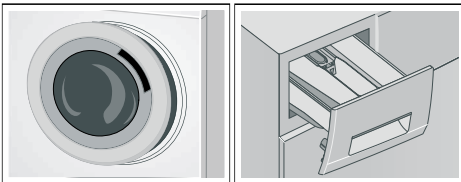

Sensors

Détection de charge automatique

La fonction de détection de charge automatique adapte parfaitement la consommation d'eau à chaque programme selon le type de textile et la charge.

Système de détection de balourds

Le système de détection de balourds automatique détecte les balourds et s'assure d'une répartition uniforme du linge en déclenchant et arrêtant à plusieurs reprises l'essorage du tambour.

Si le linge est très inégalement réparti, la vitesse de l'essorage est réduite ou le cycle d'essorage n'est pas effectué pour des raisons de sécurité.

Remarque : Répartissez équitablement les petits et grands articles de linge dans le tambour.

→ "Défauts et solutions" à la page 41

Réglages de l'appareil

Vous pouvez modifier les réglages suivants :

- Le volume des signaux d'informations (par ex. à la fin du programme) et/ou
- Le volume des signaux des touches et/ou
- Activer ou désactiver le rappel de nettoyage du tambour*.

Afin de modifier ces réglages, vous devrez activer le mode de réglage.

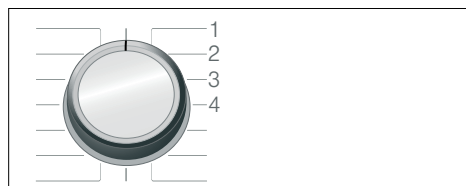

1/2/3/4... positions sur le sélecteur de programme

Activation du mode de réglage

1. Mettez le sélecteur de programme sur la position 1. Le lave-linge est allumé.
2. Appuyez sur la touche Départ/Rajout de linge, puis en même temps, tournez le sélecteur de programme dans le sens horaire sur la position 2. Relâchez la touche.

Le mode de réglage est activé et le volume présélectionné pour les signaux d'information apparaît dans le bandeau d'affichage (par ex. à la fin du programme).

Changement du volume

- Pour modifier le volume des **signaux d'informations**, utilisez la touche **Fin dans** lorsque le sélecteur de programme reste en position 2.

- Pour modifier le volume des **signaux de la touche**, tournez le sélecteur de programme sur la position 3. Utilisez de nouveau la touche **Fin dans** pour modifier le volume.



0 = arrêt, 1 = silencieux,
2 = moyen, 3 = fort,
4 = très fort

Activer ou désactiver le rappel de nettoyage du tambour**

Pour activer/désactiver le rappel de nettoyage de tambour, tournez le sélecteur de programme sur la position 4. Utilisez la touche **Fin dans** pour activer ou désactiver le rappel.

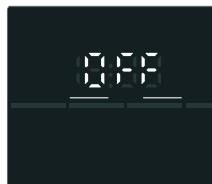
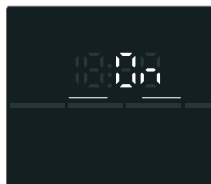

Si le réglage est activé, un signal sonore retentit.

Quittez le mode de réglage

Vous pouvez à présent terminer le processus et régler le sélecteur de programme sur la position Arrêt. Les réglages sont enregistrés.

* selon le modèle

** selon le modèle



Nettoyage et entretien

Mise en garde **Danger de mort !**

Il existe un risque d'électrocution si vous touchez des composants sous tension.

Mettez l'appareil hors tension et débranchez la prise du secteur.

Mise en garde

Risque d'empoisonnement !

Des vapeurs toxiques peuvent être produites par des agents de nettoyage contenant des solvants, par ex. des solvants de nettoyage.

N'utilisez aucun agent de nettoyage contenant des solvants.

Attention !

Endommagement de l'appareil

Les agents de nettoyage contenant des solvants, par ex. des solvants de nettoyage peuvent endommager les surfaces et les composants de la machine.

N'utilisez aucun agent de nettoyage contenant des solvants.

Empêchez la formation de résidus de lessive et d'odeurs en suivant ces instructions :

Remarques

- Assurez-vous que la pièce dans laquelle le lave-linge est installé est bien ventilée.
- Laissez le hublot et le bac à produits légèrement ouverts lorsque vous n'utilisez pas le lave-linge.
- Lancez de temps en temps un lavage à **Coton 60 °C** avec de la lessive en poudre.

Carrosserie de l'appareil/ bandeau de commande

- Essuyez la carrosserie et le bandeau de commande à l'aide d'un chiffon doux et humide.
- Retirez immédiatement les résidus de lessive.
- Ne nettoyez pas au jet d'eau.

Tambour

Utilisez des agents de nettoyage sans chlore, n'utilisez pas de la laine d'acier.

En cas d'odeurs dans le lave-linge, ou pour nettoyer le tambour, lancez le programme **Nettoyage tambour*** ou le programme à **Coton 90 °C** sans linge. Ajoutez de la lessive en poudre.

Détartrage

Le détartrage n'est normalement pas nécessaire si la lessive est correctement dosée. Cependant, si un détartrage est requis, suivez les instructions du fabricant du détartrant. Vous pouvez vous procurer un détartrant adapté sur notre site Web ou auprès de notre service après-vente.

→ Page 45

* selon le modèle

Bac à produits et carrosserie

Après le cycle de lavage, des résidus de lessive ou d'adoucissant peuvent subsister dans le bac à produits ou sur sa carrosserie.

Pour supprimer les résidus :

1. Ouvrez le bac à produits. Appuyez sur l'insert et retirez entièrement le bac.

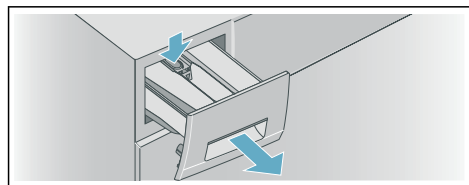

2. Retirez l'insert.
 - a) Poussez l'insert du bas vers le haut avec votre doigt.

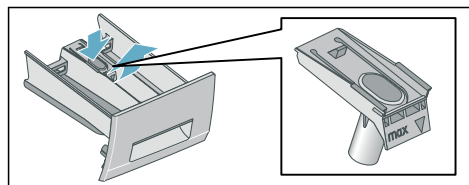

- b) Si le doseur* pour lessive liquide est utilisé, tirez-le vers le haut.

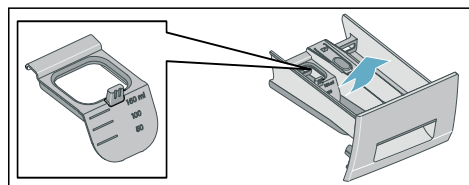

3. Nettoyez le bac à produits et l'insert avec de l'eau et une brosse, puis séchez-les. Nettoyez l'intérieur de la carrosserie également.

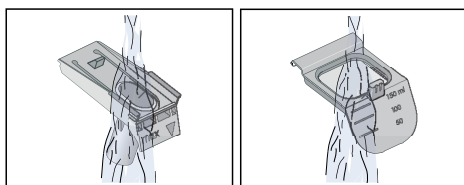
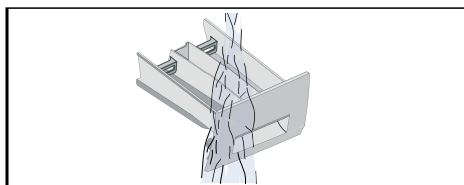

4. Remettez l'insert et verrouillez-le en place.
 - a) Poussez sur le cylindre sur la tige de guidage.

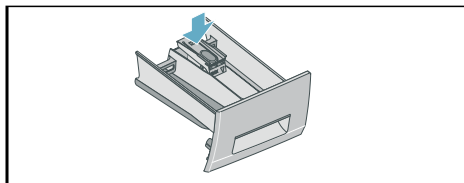

- b) Si le doseur pour lessive liquide est utilisé, faites-le coulisser vers l'avant, repliez-le et enclenchez-le jusqu'à obtention d'un « clic ».

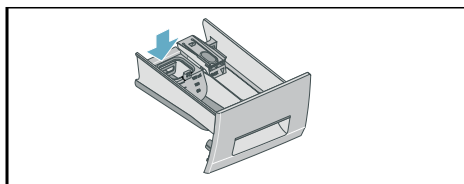

* selon le modèle

5. Rentrez entièrement le bac à produits.

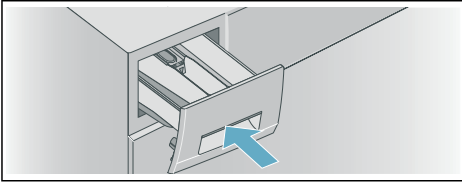

Remarque : Laissez le bac à produits ouvert pour que l'humidité résiduelle puisse s'évaporer.

La pompe à vidange est obstruée

Mise en garde Risque de brûlure !

Lorsque vous lavez à haute température, l'eau devient très chaude. Si vous entrez en contact avec de l'eau chaude, vous pouvez vous ébouillanter. Laissez l'eau refroidir.

Une fois que l'eau a refroidi :

1. Fermez le robinet d'eau pour empêcher l'eau d'arriver et de devoir être vidée via la pompe de vidange.
2. Éteignez l'appareil. Débranchez la prise du secteur.
3. Ouvrez la trappe de service et retirez-la.

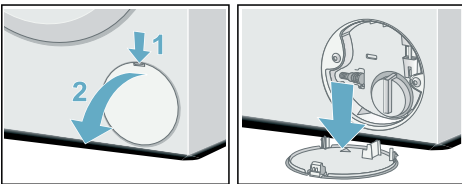

4. Retirez le tuyau de vidange de sa fixation. Retirez le capuchon d'étanchéité et laissez l'eau couler dans un récipient adapté. Remplacez le capuchon d'étanchéité et placez le tuyau de vidange dans la fixation.

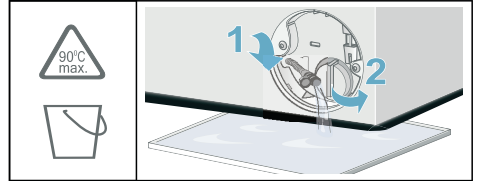

5. Dévissez avec précaution le couvercle de la pompe ; de l'eau résiduelle peut s'écouler. Nettoyez l'intérieur, le filetage du couvercle de la pompe et le boîtier de la pompe. Le rotor de la pompe de vidange doit pouvoir tourner librement. Remettez le couvercle de la pompe et vissez-le fermement en place. La poignée doit être à la verticale.

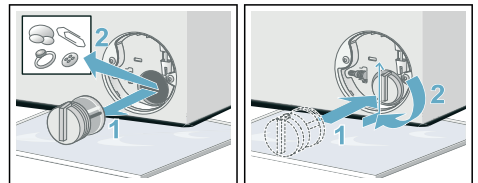

6. Remettez la trappe de service en place, verrouillez-la, puis refermez-la.

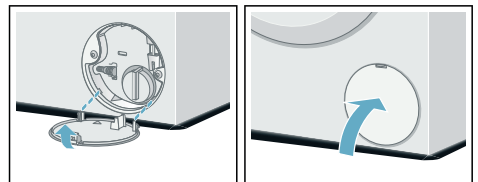

Remarque : Pour éviter que la lessive non utilisée ne s'écoule directement dans le tuyau lors du prochain lavage, versez 1 litre d'eau (sans lessive) dans le compartiment **II** et démarrez le programme **Vidange**. Lancez le prochain lavage suivant comme d'habitude.

Le tuyau de drainage est obstrué

1. Éteignez l'appareil. Débranchez la prise du secteur.
2. Desserrez le collier de serrage. Retirez avec précaution le tuyau d'évacuation ; de l'eau résiduelle peut s'écouler.
3. Nettoyez le tuyau d'évacuation et la pièce de connexion du siphon.

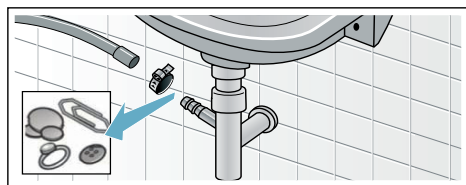

4. Refixez le tuyau d'évacuation, puis sécurisez le raccord à l'aide du collier de serrage.

Le filtre de l'alimentation en eau est bloqué

⚠ Mise en garde
Risque d'électrocution !

L'Aqua-Stop contient une vanne électrique. Il existe un risque d'électrocution si vous immergez la vanne électrique de l'Aqua-Stop dans l'eau. N'immergez pas la vanne électrique dans l'eau.

Tout d'abord, évacuez la pression du tuyau d'arrivée d'eau :

1. Fermez le robinet.
2. Sélectionnez un programme quelconque (sauf Rinçage/ Essorage/Vidange).
3. Appuyez sur la touche Départ/Rajout de linge. Laissez le programme tourner pendant environ 40 secondes.
4. Mettez le sélecteur de programme sur la position Arrêt. Débranchez la prise du secteur.
5. Nettoyez le filtre du robinet : Déconnectez le tuyau du robinet d'eau. Nettoyez le filtre avec une petite brosse.

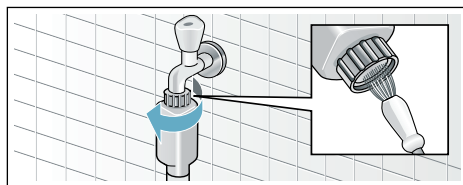

6. Pour les modèles standards et Aqua-Secure, nettoyez le filtre à l'arrière de l'appareil : Retirez le tuyau de l'arrière de l'appareil. Utilisez des pinces pour retirer le filtre, puis nettoyez-le.

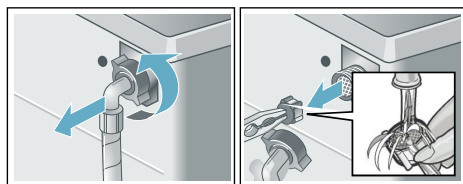

7. Insérez le filtre, branchez le tuyau et vérifiez l'absence de fuite.

Défauts et solutions

Déverrouillage d'urgence

par ex. dans l'éventualité d'une coupure de courant

Remarque : Le programme reprendra lorsque la source d'alimentation sera rétablie.

Mise en garde **Risque de brûlure !**

Lorsque vous lavez du linge à haute température, vous risquez de vous brûler si vous entrez en contact avec la lessive et le linge.

Si possible, laissez-les refroidir.

Mise en garde **Risque de blessure !**

Vous pourriez blesser vos mains si vous les passez dans le tambour pendant qu'il tourne.

Ne mettez pas les mains dans le tambour pendant qu'il tourne. Patientez jusqu'à ce que le tambour s'arrête.

Attention ! **Dégât des eaux**



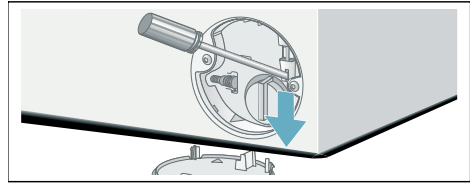

De l'eau qui s'échappe pourrait causer des dégâts. N'ouvrez pas la porte du lave-linge si vous pouvez voir de l'eau à travers le hublot.

Si le linge a été retiré, le hublot du lave-linge peut être ouvert comme suit :

1. Éteignez l'appareil. Débranchez la prise du secteur.
2. Vidangez l'eau.
3. Tirez sur le dispositif de déverrouillage d'urgence vers le bas avec un outil et relâchez-le. Le hublot du lave-linge peut désormais être ouvert.





Informations du bandeau d'affichage

Affichage	Cause/remède
 s'allume	<ul style="list-style-type: none"> ■ La température est trop élevée. Attendez que la température baisse. ■ Le niveau d'eau est trop élevé. Il n'est pas possible d'ajouter du linge. Le cas échéant, refermez le hublot immédiatement. Sélectionnez la touche Départ/Rajout de linge pour poursuivre le programme.
 clignote	<ul style="list-style-type: none"> ■ Il se peut que du linge soit coincé. Ouvrez, puis fermez de nouveau le hublot, ensuite appuyez sur la touche Départ/Rajout de linge. ■ Le cas échéant, poussez le hublot pour le fermer, ou retirez du linge, puis poussez à nouveau le hublot pour le refermer. ■ Le cas échéant, éteignez l'appareil et rallumez-le ; réglez le programme puis effectuez des réglages personnalisés ; lancez le programme.
 s'allume	<ul style="list-style-type: none"> ■ Ouvrez le robinet d'eau froide complètement ■ Le tuyau d'arrivée d'eau est plié/coincé, ■ la pression d'eau est insuffisante. Nettoyez le filtre. → Page 40
E : 18	<ul style="list-style-type: none"> ■ La pompe d'évacuation est obstruée. Nettoyez la pompe d'évacuation. → Page 39 ■ Tuyau d'évacuation/flexible d'écoulement bouché. Nettoyez le tuyau d'évacuation au niveau du siphon. → Page 40
E : 23	Présence d'eau dans la cuvette de fond, présence d'une fuite dans l'appareil. Fermez le robinet d'eau. Appelez le service après-vente. → Page 45
E : 32	<p>clignote en alternance avec End à la fin du programme.</p> <p>C'est normal – Le système de contrôle anti-balourd a interrompu l'essorage car le linge était inégalement réparti dans le tambour.</p> <p>Répartissez les petites et les grosses pièces de linge dans le tambour. Essorez éventuellement de nouveau le linge.</p>
	Sécurité enfants activée ; désactivez-la. → Page 33
Le voyant lumineux  pour le programme Nettoyage tambour* clignote	<p>Exécutez le programme Nettoyage tambour* ou un programme à 60 °C pour le nettoyage et l'entretien du tambour et de la cuve.</p> <p>Remarques</p> <ul style="list-style-type: none"> ■ Exécutez le programme sans linge. ■ Utilisez une lessive en poudre toutes températures ou une lessive contenant un agent blanchissant. Pour éviter la formation de mousse, utilisez uniquement la moitié de la quantité de lessive recommandée par le fabricant de la lessive. N'utilisez pas de lessive pour lainages et textiles délicats. ■ Activer/désactiver le signal d'indication → Page 36
Autres indications	Éteignez l'appareil, patientez 5 secondes, puis rallumez-le. Si l'affichage réapparaît, prévenez le service après-vente ! → Page 45
* selon le modèle	

Défauts et solutions

Dérangements	Cause/remède
De l'eau fuit.	<ul style="list-style-type: none"> ■ Raccordez correctement/remplacez le tuyau d'évacuation. ■ Serrez à fond le raccord du tuyau d'arrivée d'eau.
L'appareil n'est pas alimenté en eau.	<ul style="list-style-type: none"> ■ Vous n'avez pas appuyé sur la touche Départ/Rajout de linge ? ■ Vous n'avez pas ouvert le robinet d'arrivée d'eau ?
La lessive n'est pas ajoutée.	<ul style="list-style-type: none"> ■ Le filtre est peut-être bouché ? Nettoyez le filtre. → <i>Page 40</i> ■ Le tuyau d'arrivée d'eau est peut-être coudé ou pincé ?
Il est impossible d'ouvrir le hublot.	<ul style="list-style-type: none"> ■ Fonction de sécurité active. Remarque : Pour des raisons de sécurité, le hublot de la machine à laver reste fermé lorsque le niveau d'eau ou la température sont trop élevés (voir → "Annulation du programme" à la page 34) ou pendant que le tambour tourne. ■ La sécurité enfants ∞ est-elle activée ? Désactivez-la. → <i>Page 33</i> ■ Avez-vous choisi - - (Arrêt cuve pleine = sans essorage final) ? → <i>Page 34</i> ■ Ouverture possible uniquement par le dispositif de déverrouillage de secours ? → <i>Page 41</i>
Le programme ne démarre pas.	<ul style="list-style-type: none"> ■ Vous n'avez pas appuyé sur la touche Départ/Rajout de linge ? → <i>Page 33</i> ■ Avez-vous sélectionné Fin dans ? ■ Hublot fermé ? ■ La sécurité enfants ∞ est-elle activée ? Désactivez-la. → <i>Page 33</i>
Bref à-coup/début de rotation du tambour après le lancement du programme.	C'est normal - lors du démarrage du programme de lavage, un bref à-coup du tambour peut se produire, en raison du test interne du moteur.
Le lessive n'est pas évacuée.	<ul style="list-style-type: none"> ■ Avez-vous choisi - - (Arrêt cuve pleine = sans essorage final) ? → <i>Page 34</i> ■ Nettoyez la pompe d'évacuation. → <i>Page 39</i> ■ Nettoyez le flexible d'écoulement et/ou le tuyau d'évacuation. → <i>Page 40</i>
L'eau dans le tambour n'est pas visible.	C'est normal - l'eau se trouve en dessous de la zone visible.
Le résultat de l'essorage n'est pas satisfaisant.	<ul style="list-style-type: none"> ■ C'est normal - Le système de contrôle anti-balourd a interrompu l'essorage car le linge était inégalement réparti dans le tambour. Répartissez les petites et les grosses pièces de linge dans le tambour.
Linge mouillé/trop humide.	<ul style="list-style-type: none"> ■ Avez-vous sélectionné Repassage facile* ? → <i>Page 30</i> ■ Avez-vous choisi une vitesse trop faible ?
Démarrages répétitifs de l'essorage court.	C'est normal - Le système de contrôle anti-balourd compense le balourd.
* selon le modèle	

Dérangements	Cause/remède
Le programme dure plus longtemps que d'habitude.	<ul style="list-style-type: none"> ■ C'est normal – Le système de contrôle anti-balourd compense le balourd en répartissant plusieurs fois le linge. ■ C'est normal – Le système de contrôle de la mousse est actif, il a ajouté un rinçage supplémentaire.
Modification du temps restant en cours de lavage.	C'est normal – l'appareil optimise le déroulement du programme lors du processus de lavage respectif. Cela peut conduire à la modification de la durée du programme dans le bandeau d'affichage.
Présence d'eau dans le compartiment  à produits d'entretien.	<ul style="list-style-type: none"> ■ C'est normal – Ceci ne gêne pas l'efficacité du produit d'entretien. ■ Nettoyez l'insert le cas échéant.
Apparition d'odeurs ou de dépôts visqueux dans le lave-linge.	<p>Selon le modèle, exécutez le programme Nettoyage tambour* ou Coton90 °C sans linge.</p> <p>Pour ce faire, utilisez une lessive en poudre toutes températures ou une lessive contenant un agent blanchissant.</p> <p>Remarque : Pour éviter la formation de mousse, utilisez uniquement la moitié de la quantité de lessive recommandée par le fabricant de la lessive. N'utilisez pas de lessive pour lainages ou textiles délicats.</p>
De la mousse sort du bac à produits.	<p>Vous avez utilisé trop de lessive ?</p> <p>Mettez une cuillerée à soupe d'assouplissant dans ½ litre d'eau, mélangez puis versez cette solution dans le compartiment II. Cette solution ne convient pas pour les vêtements extérieurs, les vêtements de sport ni pour les textiles rembourrés avec du duvet.</p> <p>Remarque : Afin d'éviter que la machine ne produise trop de mousse, utilisez moins de lessive lors du prochain lavage pour une quantité de linge similaire.</p>
Bruits et vibrations importants, l'appareil se déplace tout seul pendant l'essorage ou la vidange.	<p>Le niveau sonore lors de la vidange n'est pas le même que lors du lavage.</p> <ul style="list-style-type: none"> ■ L'appareil est-il bien nivelé ? Nivelez l'appareil. → <i>Page 18</i> ■ Avez-vous immobilisé les pieds de l'appareil ? Stabilisez les pieds de l'appareil. → <i>Page 18</i> ■ Avez-vous enlevé les cales de transport ? Retirez les cales de transport. → <i>Page 15</i>
Le bandeau d'affichage/ les voyants ne fonctionnent pas alors que l'appareil est en marche.	<ul style="list-style-type: none"> ■ Coupure de courant ? ■ Fusibles déclenchés ? Réinsérez les fusibles/remplacez-les. ■ Si cette panne se reproduit, contactez le service après-vente. → <i>Page 45</i>
Présence de résidus de lessive sur le linge.	<ul style="list-style-type: none"> ■ Les lessives sans phosphate contiennent parfois des résidus insolubles dans l'eau. ■ Choisissez Rinçage ou brossez le linge après le lavage.
En pause, le symbole  est allumé dans le bandeau d'affichage.	<ul style="list-style-type: none"> ■ Le niveau d'eau est trop élevé. Il n'est pas possible d'ajouter du linge. Le cas échéant, refermez le hublot immédiatement. ■ Appuyez sur la touche Départ/Rajout de linge pour poursuivre le programme.

* selon le modèle

Dérangements	Cause/remède
En pause, le symbole  est éteint dans l'affichage.	Le hublot est déverrouillé. Il est possible d'ajouter du linge.
Si vous ne parvenez pas à remédier vous-même à un dérangement (après la mise hors tension/sous tension de l'appareil) ou lorsqu'une réparation s'impose :	
<ul style="list-style-type: none"> ■ Éteignez l'appareil puis débranchez-le. ■ Fermez le robinet d'eau et appelez le service après-vente. → Page 45 	
* selon le modèle	

Service après-vente

Si vous ne pouvez pas remédier vous-même à un problème, veuillez contacter notre service après-vente.

Nous ferons tout notre possible pour trouver une solution et éviter de vous facturer le déplacement d'un technicien.

Veuillez fournir au service après-vente le numéro de série (E-Nr.) et le numéro de fabrication (FD) de l'appareil.

E-Nr. _____	FD _____
-------------	----------

E-Nr Numéro de série
FD Numéro de fabrication

Vous pouvez trouver ces informations (selon le modèle) :

- À l'intérieur du hublot ou du volet d'entretien
- À l'arrière de l'appareil

Faites confiance au fabricant.

Contactez-nous. Vous aurez ainsi la garantie que les réparations sont effectuées par des techniciens dûment formés, avec des pièces de rechange d'origine.

Caractéristiques techniques

Dimensions :

850 x 600 x 550 mm

(Hauteur x largeur x profondeur)

Poids

63-83 kg (selon le modèle)

Raccordement au secteur :

Tension du secteur 220-240 V, 50 Hz

Courant nominal 10 A

Sortie nominale 2300 W

Pression d'eau :

100-1000 kPa (1-10 bars)

Consommation d'énergie lorsque l'appareil est éteint :

0,12 W

Consommation d'énergie lorsque l'appareil est prêt à être utilisé :

0,50 W



Garantie Aqua-Stop

Uniquement pour les appareils dotés du dispositif Aqua-Stop

En plus des revendications de garantie envers le fournisseur selon le contrat de vente et de la garantie de votre appareil, nous dédommagerons dans les conditions suivantes :

1. Si le dégât des eaux est dû à un dysfonctionnement de notre système Aqua-Stop, nous dédommagerons les clients nationaux pour les dommages subis.
2. La garantie de responsabilité est valable pendant la durée de vie utile de l'appareil.
3. Toutes les revendications de garantie ont pour condition préalable que l'appareil doté de l'Aqua-Stop soit installé et branché correctement selon nos instructions ; cela inclut également une extension Aqua-Stop correctement installée (accessoires d'origine).
Notre garantie ne couvre pas les conduites d'arrivée d'eau ou robinetteries défectueuses conduisant au raccordement du dispositif Aqua-Stop au robinet d'eau.
4. Les appareils dotés du système Aqua-Stop n'ont pas besoin d'être surveillés pendant leur fonctionnement, ni sécurisés ultérieurement en fermant le robinet. Le robinet doit uniquement être fermé si vous absentez de votre domicile pendant une période prolongée, par ex. pour plusieurs semaines de vacances.



Merci d'avoir acheté un appareil électroménager Bosch !

Enregistrez votre nouvel appareil sur MyBosch dès maintenant et profitez directement :

- **De conseils et d'astuces de nos experts pour votre appareil**
- **D'options d'extension de garantie**
- **De réductions pour les accessoires et pièces de rechange**
- **D'un manuel numérique et de toutes les données sur l'appareil, à portée de main**
- **D'un accès aisé au Service dédié aux appareils électroménagers Bosch**

Enregistrement gratuit et simple, y compris sur les téléphones mobiles :

www.bosch-home.com/welcome

BOSCH
HOME APPLIANCES
SERVICE

Besoin d'aide ? Vous trouverez la solution ici.

Des conseils d'expert pour vos appareils électroménagers Bosch, vous avez besoin d'aide ou d'une réparation d'experts Bosch.

Découvrez les différents services prévus par Bosch pour vous aider :

www.bosch-home.com/service

Vous trouverez les coordonnées du service après-vente des différents pays dans la liste ci-jointe.

Robert Bosch Hausgeräte GmbH

Carl-Wery-Straße 34

81739 München, GERMANY

www.bosch-home.com



9001442062 (9902)

fr