



BOSCH

Registrer
ditt nye
apparat på
MyBosch nå og
få gratis fordeler:
[bosch-home.com/
welcome](http://bosch-home.com/welcome)



Tørketrommel

WTU876B9SN/I9SN/M9SN/P9SN/S9SN

no Bruks- og monteringsveiledning

Din nye tørketrommel

Du har valgt å kjøpe en tørketrommel av merke Bosch.

Vær vennlig å ta deg noen minutter til å lese igjennom denne teksten og på den måten bli kjent med de fordelaktige egenskapene til tørketrommelen.

For å rettfærdiggjøre det høye kravet til kvalitet fra merket Bosch, er enhver tørketrommel som forlater fabrikken, grundig undersøkt for å sikre feilfri funksjon og tilstand.

Videre informasjon om våre produkter, tilbehør, reservedeler og service finner du på vår nettside www.bosch-home.com, eller du kan henvende deg til våre sentre for kundeservice.

Dersom bruks- og plasseringsveiledningen beskriver flere modeller samtidig, blir det alltid henvist til forskjellene på de aktuelle stedene i teksten.



Tørketrommelen må først tas i bruk etter at du har lest denne bruks- og oppstillingsveiledningen!

Fremstilling

⚠ Advarsel!

Denne kombinasjonen av symbol og signalord viser til en farlig situasjon. Dersom advarselen ikke tas til følge, kan resultatet bli dødsfall eller personskader.

Obs!

Dette signalordet viser til en farlig situasjon. Dersom dette ikke tas til følge, kan resultatet bli dødsfall eller personskader.

Henvisning / tips

Henvisninger om optimal bruk av apparatet / nyttig informasjon.

1. 2. 3. / a) b) c)

Trinnene i fremgangsmåten angis med tall eller bokstaver.

■ / -

Opplistinger angis med en liten boks eller tankestrek.

Innholdsfortegnelse

 Tiltenkt bruk	4	Endre programmet eller legge inn mer tøy	29
 Sikkerhetsinstruksjoner	4	Avbryte programmet	29
Barn / personer med handikap / husdyr.	4	Programslutt	29
Installasjon	6	Ta ut tøyet og slå av maskinen	29
Drift.	7	Tømme kondensvannbeholderen	30
Rengjøring/vedlikehold.	10	Fjern lo	30
 Sparetips	11	 Apparatinnstillinger	32
 Stille opp og koble til apparatet	12	Barnesikring	32
Leveringsomfang	12	Stille tørking.	32
Stille opp apparatet	12	Tilpasse apparatinnstillinger	32
Koble til apparatet	13	 Lede ut kondensvann	34
Før første gangs bruk.	15	 Rengjøring og vedlikehold	37
Valgfritt tilbehør.	15	Rengjøre apparatet	37
 Hurtigveiledning	16	Rengjøre fuktighetssensoren.	38
 Gjør deg kjent med apparatet	17	Rengjøre filter i kondensvannbeholder.	39
Oversikt over apparatet	17	Rengjøre bunnenheten	39
Betjeningspanel	18	 Apparatpleie	42
 Display	19	Forberede apparatpleie.	42
 Programoversikt	22	Utføre enkel apparatpleie	44
 Programinnstillinger	24	Utføre intensiv apparatpleie.	45
 Tøy	26	 Hjelp til apparatet	48
Forberedelser	26	 Transport av apparatet	50
Sortere tøyet	26	 Forbruksverdier	51
 Betjene apparatet	27	Forbruksverditabell	51
Legge inn tøy og slå på apparatet	27	Det mest effektive programmet for bomullstekstiler	51
Stille inn program	28	 Tekniske data	52
Starte program	28	 Kassering	52
Programforløp.	28	 Kundeservice	53



Tiltent bruk

- Dette apparatet er kun beregnet til bruk i private husholdninger.
- Ikke monter eller bruk apparatet utendørs og/eller på steder der det kan bli utsatt for frost. Dersom vann inne i apparatet fryser til, kan apparatet bli ødelagt. Vannslanger som fryser til, kan sprekke.
- Dette apparatet må kun brukes til å tørke og friske opp tøy i husholdningen, det vil si tøy som har blitt vasket med vann og er egnet for tørketrommel (se etikettene). Bruk av apparatet til andre formål er utenfor rammene av det tiltente området og forbudt.
- Apparatet er beregnet for bruk opptil maks. 4000 m over havet.

Før du slår apparatet på:

Kontroller at apparatet ikke har synlige skader. Ikke bruk apparatet hvis det er skadet. Ved problemer kan du henvende deg til din forhandler eller kundeservice.

Les og følg anvisningene om bruk og montering og all annen informasjon som følger med apparatet.

Oppbevar dokumentene for å kunne slå opp i dem senere eller gi dem videre til senere eiere.



Sikkerhetsinstruksjoner

Følgende sikkerhetsinstruksjoner og advarsler er gitt for å beskytte deg mot skader og hindre materielle skader på omgivelsene.

Det er likevel viktig å ta nødvendige forholdsregler og fortsatt vise forsiktighet ved installasjon, vedlikehold, renhold og bruk av apparatet.

Barn / personer med handikap / husdyr



Advarsel Livsfare!

Barn og andre som ikke er i stand til å vurdere risikoen tilknyttet bruk av apparatet, kan skade seg eller havne i livstruende situasjoner. Vær derfor oppmerksom på følgende:

- Dette apparatet kan brukes av barn fra 8 år og oppover og av personer med reduserte fysiske, sensoriske eller mentale evner eller mangel på erfaring og kunnskap, så fremt de er under tilsyn eller får instruksjoner om hvordan de bruker apparatet på en sikker måte, og de forstår farene som kan oppstå i forbindelse med bruk av apparatet.

- Ikke la barn leke med apparatet.
- Ikke la barn rengjøre eller vedlikeholde apparatet uten tilsyn.
- Barn under 3 år og husdyr skal holdes på trygg avstand fra apparatet.
- Ikke la apparatet være uten tilsyn når barn eller andre som ikke er i stand til å vurdere risiko, er i nærheten.

Advarsel **Livsfare!**

Barn kan låse seg inn i apparatet og havne i en livstruende situasjon.

- Ikke plasser apparatet bak en dør. Det kan være til hinder for apparatets dør eller gjøre at den ikke kan åpnes helt.
- Ved endt levetid for apparatet må du trekke støpselet ut av kontakten **før** du kobler fra strømledningen, og deretter ødelegge låsen i døren.

Advarsel **Kvelningsfare!**

Hvis barn får lov til å leke med emballasje, folie eller pakningsdeler, kan de fanges i dem eller trekke dem over hodet og kveles.

Hold emballasje, folie og pakningsdeler unna barn.

Advarsel

Fare for forgiftning!

Inntak av vaskemidler og pleieprodukter kan føre til forgiftning.

Oppsøk lege ved svelging.

Oppbevar vaskemidler og pleieprodukter utilgjengelig for barn.

Advarsel

Øye-/hudirritasjon!

Kontakt med vaskemidler og pleieprodukter kan forårsake irritasjon på øyne eller hud.

Skyll øyne/hud grundig ved kontakt med vaskemidler eller pleieprodukter. Oppbevar vaskemidler og pleieprodukter utilgjengelig for barn.

Installasjon

Advarsel

Fare for elektrisk støt / brann / materielle skader / skader på apparatet!

Hvis apparatet ikke er forskriftsmessig installert, kan det føre til farlige situasjoner. Vær obs på følgende:

- Nettspenningen må samsvare med spenningen som er angitt på apparatet (typeskiltet). Tilkoblet last og nødvendig sikringsbeskyttelse er angitt på typeskiltet.
- Apparatet må ikke forsynes med en ekstern brytermekanisme, for eksempel en timer, og det må ikke kobles til en krets som slås på og av regelmessig.
- Støpselet, den jordede stikkkontakten og jordingssystemet må være forskriftsmessig installert.
- Det må være tilstrekkelig tverrsnitt i installasjonen.
- Stikkkontakten må alltid være lett tilgjengelig. Dersom dette ikke er mulig, må det – av hensyn til de relevante sikkerhetsforskriftene – monteres en bryter (topolet bryter) i den faste installasjonen i overensstemmelse med kravene til el-installasjoner.

- Ved bruk av jordfeilbryter må det kun brukes en type som er merket slik: . Dette merket er den eneste garantien for overholdelse av alle gjeldende forskrifter.

Advarsel

Fare for elektrisk støt / brann / materielle skader / skader på apparatet!

Hvis strømledningen endres eller skades, kan overoppheting medføre fare for elektrisk støt, kortslutning eller brann.

Strømledningen må ikke bøyes, knekkes eller endres, og den må ikke komme i kontakt med varmekilder.

Advarsel

Fare for brann / materielle skader / skader på apparatet!

Bruk av skjøteledninger eller forgreningskontakter kan medføre brann på grunn av overoppheting eller kortslutning.

Koble apparatet direkte til en jordet stikkontakt som er forskriftsmessig installert. Ikke bruk skjøteledninger eller forgreningskontakter.

⚠ Advarsel**Fare for personskade / materielle skader / skader på apparatet!**

- Apparatet kan vibrere eller bevege på seg mens det er i bruk, noe som kan forårsake personskade eller materielle skader.
Plasser apparatet på rent, jevnt og stødig underlag og bruk et vaterpass til å justere høyden med skruføttene.
- Feilaktig plassering (stabling) av apparatet på en vaskemaskin kan medføre personskade, materielle skader og/eller skader på apparatet.
Hvis du skal plassere apparatet oppå en vaskemaskin, må vaskemaskinen ha minst samme dybde og bredde som apparatet, og det må sikres med egnet tilkoblingssett. → *Side 15*
Apparatet MÅ sikres med dette tilkoblingssettet. Det er ikke tillatt å stille opp apparatet på noen annen måte.
- Hvis du tar tak i utstikkende deler på apparatet (f.eks. døren) for å løfte eller flytte det, kan disse delene brette av og forårsake personskade.
Ikke ta tak i noen av apparatets utstikkende deler.

⚠ Advarsel**Fare for personskade!**

- Apparatet er svært tungt. Løfting av apparatet kan medføre personskade. Ikke løft apparatet på egen hånd.
- Apparatet har skarpe kanter som lett kan kutte opp huden.
Unngå å ta tak i de skarpe kantene. Bruk vernehansker når du skal løfte apparatet.
- Dersom slanger og ledninger legges på en ikke-forskriftsmessig måte, er det fare for snubling og personskade.
Legg slanger og ledninger slik at de ikke medfører snublefare.

Drift**⚠ Advarsel****Ekspllosjons-/brannfare!**

Tøy som har vært i kontakt med løsemidler, olje, voks, voksfjerner, maling, fett eller flekkfjerner, kan antennes eller forårsake eksplosjon ved tørking i maskinen. Vær derfor oppmerksom på følgende:

- Vask tøyet grundig med varmt vann og vaskemiddel før du tørker det i maskinen.
- Tøy som ikke er vasket, skal ikke tørkes i apparatet.
- Ikke bruk apparatet hvis det er benyttet industrikjemikalier til rengjøring av tøyet.

Advarsel

Ekspllosjons-/brannfare!

- Opphopninger i lofilteret kan antennes under tørking og forårsake brann eller eksplosjon i apparatet. Rengjør lofilteret jevnlig.
- Visse gjenstander kan antennes under tørking og forårsake brann eller eksplosjon i apparatet. Sørg for at lightere og fyrstikkesker fjernes fra lommer i klesplagg.
- Hvis det er kullstøv eller mel i luften rundt apparatet, kan det føre til eksplosjonsfare. Sørg for at området rundt apparatet er rent når det er i bruk.

Advarsel

Fare for brann / materielle skader / skader på apparatet!

Apparatet inneholder R290, et kjølemiddel som er miljøvennlig, men lett antennelig.

Hold åpen ild og tennekilder på trygg avstand fra apparatet.



Advarsel

Fare for brann / materielle skader / skader på apparatet!

Hvis et program avbrytes før tørkesyklusen er ferdig, blir ikke tøyet tilstrekkelig nedkjølt og kan antennes, eller det kan oppstå materielle skader eller skader på apparatet.

- Under den siste delen av tørkesyklusen varmes ikke tøyet i trommelen opp (avkjølingssyklus). Dette skal sikre at tøyet etterlates ved en temperatur som ikke skader det.
- Ikke slå av apparatet før tørkesyklusen er ferdig, med mindre du fjerner alt tøy fra trommelen med én gang og legger det utover (for å slippe ut varmen).

Advarsel

Fare for forgiftning / materielle skader!

Kondensvann er ikke drikkevann og kan inneholde lo. Forurenset kondensvann kan være helseskadelig og kan forårsake materielle skader. Vannet må ikke drikkes eller brukes om igjen.

⚠ Advarsel**Fare for forgiftning!**

Løsemiddelholdige rengjøringsmidler, for eksempel rensbensin, kan avgi giftige gasser.
Ikke bruk løsemiddelholdige rengjøringsmidler.

⚠ Advarsel**Fare for personskade!**

- Hvis du støtter deg til eller setter deg på døren når den er åpen, kan apparatet velte, noe som kan medføre personskade.
Ikke støtt deg til døren når den er åpen.
- Hvis du klatrer opp på apparatet, kan dekkplaten knekke og det kan oppstå personskade.
Ikke klatre opp på apparatet.
- Hvis du stikker hånden inn i trommelen mens den fortsatt roterer, risikerer du å skade hånden.
Vent til trommelen har stoppet.

Obs!**Materielle skader / skader på apparatet**

- Hvis tøymengden overskrider maksimal lastekapasitet, kan det hende apparatet ikke fungerer som det skal, noe som kan medføre materielle skader eller skader på apparatet.
Ikke overskrid den maksimale lastekapasiteten for tørt tøy. Pass på å overholde den maksimale lastekapasiteten som er angitt for hvert program.
→ Side 22
- Hvis du bruker apparatet uten lo-oppsamler (f.eks. lofilter, lodepot, avhengig av apparatets spesifikasjoner) eller hvis lo-oppsamleren er ufullstendig eller defekt, kan det oppstå skader på apparatet.
Ikke bruk apparatet uten lo-oppsamler eller med defekt lo-oppsamler.
- Lette ting, som hår og bomull, kan bli sugd inn i luftinntaket når apparatet er i bruk.
Hold slike ting unna apparatet.
- Skum og skumgummi kan bli deformert eller smelte ved tørking i apparatet.
Ikke tørk tøy som inneholder skum eller skumgummi i apparatet.

- Hvis du heller feil mengde vaskemiddel i apparatet, kan det fører til materielle skader eller skader på apparatet. Bruk vaskemiddel, pleieprodukter og tøymykningsmiddel i henhold til produsentens anvisninger.
- Hvis apparatet blir overopphetet, kan det hende det ikke fungerer som det skal, og det kan oppstå materielle skader eller skader på apparatet. Sørg for at apparatets luftinntak aldri hindres under drift, og at området rundt apparatet er tilstrekkelig ventilert.
- Når du skal trekke støpselet ut av stikkontakten, må du alltid ta tak i selve støpselet og aldri strømledningen, ellers kan strømledningen bli ødelagt.
- Ikke foreta tekniske endringer på apparatet eller apparatets funksjoner.
- Reparasjoner og annet arbeid på apparatet må kun utføres av vår kundeservice eller av en elektriker. Det samme gjelder for utskifting av strømkabelen (om nødvendig).
- Nye, originale strømledninger kan bestilles fra vår kundeservice.

Rengjøring/vedlikehold

Advarsel **Livsfare!**

Dette er et elektrisk apparat. Det er fare for elektrisk støt hvis du kommer i kontakt med de strømledende komponentene. Vær derfor oppmerksom på følgende:

- Slå av apparatet. Koble apparatet fra strømforsyningen (trekk ut støpselet).
- Ta aldri tak i støpselet med våte hender.

Advarsel **Fare for forgiftning!**

Løsemiddelholdige rengjøringsmidler, for eksempel rensbensin, kan avgi giftige gasser. Ikke bruk løsemiddelholdige rengjøringsmidler.

Advarsel **Fare for elektrisk støt / materielle skader / skader på apparatet!**

Hvis fuktighet trenger inn i apparatet, kan det oppstå kortslutning. Ikke bruk høytrykksspyler, dampvasker, vannslange eller sprøtepistol til rengjøring av apparatet.

⚠ Advarsel**Fare for personskade / materielle skader / skader på apparatet!**

Bruk av reservedeler og -tilbehør fra andre produsenter er farlig og kan medføre personskade, materielle skader eller skader på apparatet. Av sikkerhetsgrunner må det kun brukes originale reservedeler og -tilbehør.

Obs!**Materielle skader / skader på apparatet**

Rengjørings- og forbehandlingsmidler for tøy (f.eks. flekkjernere, forvaskspray osv.) kan forårsake skader hvis de kommer i kontakt med apparatets overflater. Vær derfor oppmerksom på følgende:

- Ikke la disse stoffene komme i kontakt med apparatets overflater.
- Bruk bare vann og en myk, fuktig klut til rengjøring av apparatet.
- Rester av vaskemiddel, spray og annet skal fjernes umiddelbart.

**Sparetips**

- Sentrifuger tøyet før tørking. Tørrere tøy forkorter programvarigheten og reduserer energiforbruket.
- Fyll apparatet med maksimal tøymengde for programmet.

Merk: Dersom den maksimale fyllmengden overskrides, forlenges programvarigheten, og energiforbruket øker.

- Sørg for god ventilasjon i rommet der apparatet står, og luftinntaket på apparatet åpent slik at luften kan skiftes ut.
- Fjern lo fra apparatet regelmessig. Med lo i apparatet forlenges programvarigheten, og energiforbruket øker.
- Dersom det går lengre tid uten at du betjener apparatet før programstart eller etter programslett, går apparatet automatisk over i energisparingsmodus. Displayet og indikatorlampene slukker etter noen minutter, og **▷|||** (Start/Pause) blinker. Du avslutter energisparingsmodus ved å betjene apparatet igjen, f.eks. ved å åpne og lukke døren til tørketrommelen.
- Dersom det går lengre tid uten at du betjener apparatet i energisparingsmodus, slås apparatet automatisk av.



Stille opp og koble til apparatet

Leveringsomfang

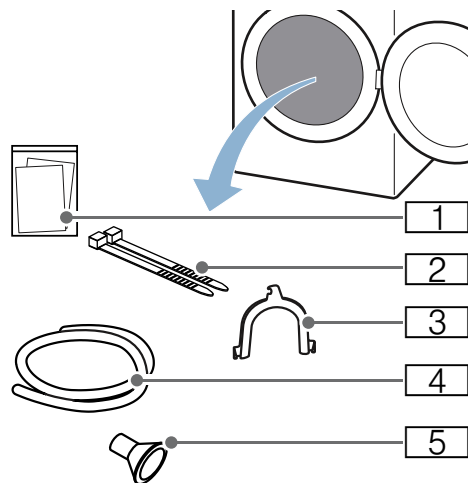

- 1 Dokumentasjon (f.eks. bruks- og oppstillingsveiledning)
- 2 Festedel
- 3 Bend til feste av avløpsslangen
- 4 Avløpsslange
- 5 Adapter

1. Fjern all emballasje og alle beskyttelsesdeksler fra apparatet.
2. Åpne døren.
3. Ta alt tilbehøret ut av trommelen. Nå kan du stille opp og koble til apparatet.

Obs!

Materielle skader / skader på apparatet

Dersom det ligger gjenstander i trommelen som ikke er ment å brukes i apparatet, kan det føre til materielle skader / skader på apparatet. Fjern slike gjenstander samt alt tilbehør fra trommelen.

Stille opp apparatet

⚠ Advarsel Livsfare!

Barn kan låse seg inn i apparatet og havne i en livstruende situasjon.

- Ikke plasser apparatet bak en dør. Det kan være til hinder for apparatets dør eller gjøre at den ikke kan åpnes helt.
- Ved endt levetid for apparatet må du trekke støpselet ut av kontakten **før** du kobler fra strømledningen, og deretter ødelegge låsen i døren.

⚠ Advarsel Eksplisjons-/brannfare!

Hvis det er kullstøv eller mel i luften rundt apparatet, kan det føre til eksplisjonsfare.

Sørg for at området rundt apparatet er rent når det er i bruk.

⚠ Advarsel Fare for brann / materielle skader / skader på apparatet!

Apparatet inneholder R290, et kjølemiddel som er miljøvennlig, men lett antennelig.

Hold åpen ild og tennkilder på trygg avstand fra apparatet.



⚠ Advarsel Fare for personskade / materielle skader / skader på apparatet!

- Apparatet kan vibrere eller bevege på seg mens det er i bruk, noe som kan forårsake personskade eller materielle skader. Plasser apparatet på rent, jevnt og stødig underlag og bruk et vaterpass til å justere høyden med skrufføttene.

- Feilaktig plassering (stabling) av apparatet på en vaskemaskin kan medføre personskade, materielle skader og/eller skader på apparatet. Hvis du skal plassere apparatet oppå en vaskemaskin, må vaskemaskinen ha minst samme dybde og bredde som apparatet, og det må sikres med egnet tilkoblingssett. → Side 15
Apparatet MÅ sikres med dette tilkoblingssettet. Det er ikke tillatt å stille opp apparatet på noen annen måte.
- Hvis du tar tak i utstikkende deler på apparatet (f.eks. døren) for å løfte eller flytte det, kan disse delene brette av og forårsake personskade.
Ikke ta tak i noen av apparatets utstikkende deler.

⚠ Advarsel

Fare for personskade!

- Apparatet er svært tungt. Løfting av apparatet kan medføre personskade.
Ikke løft apparatet på egen hånd.
- Apparatet har skarpe kanter som lett kan kutte opp huden.
Unngå å ta tak i de skarpe kantene.
Bruk vernehansker når du skal løfte apparatet.

Obs!

Materielle skader / skader på apparatet

Hvis apparatet blir overopphetet, kan det hende det ikke fungerer som det skal, og det kan oppstå materielle skader eller skader på apparatet. Sørg for at apparatets luftinntak aldri hindres under drift, og at området rundt apparatet er tilstrekkelig ventilert.

Obs!

Materielle skader og skader på apparatet

Før apparatet forlot fabrikk, gjennomgikk det en funksjonstest og det kan inneholde vannrester. Disse vannrestene kan renne ut dersom apparatet tippes mer enn 40°.

Slik stiller du opp apparatet:

1. Plasser apparatet på et rent, plant og stabilt underlag.
2. Kontroller om apparatet står bent med et vaterpass.

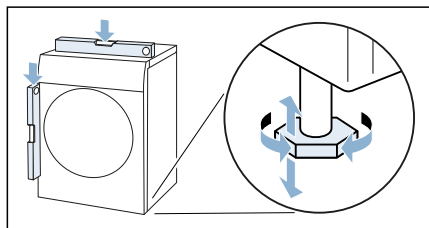

3. Juster apparatet om nødvendig ved å vri på føttene.
Nå kan du koble til apparatet.

Merknader

- Alle føttene må stå stødig på underlaget.
- Dersom apparatet har feiljusterte føtter, kan det oppstå driftsstøy, vibrasjoner og ujevn trommelgang, og det kan renne restvann ut av apparatet.

Koble til apparatet

⚠ Advarsel

Fare for elektrisk støt / brann / materielle skader / skader på apparatet!

Hvis apparatet ikke er forskriftsmessig installert, kan det føre til farlige situasjoner. Vær obs på følgende:

- Nettspenningen må samsvare med spenningen som er angitt på apparatet (typeskiltet). Tilkoblet last og nødvendig sikringsbeskyttelse er angitt på typeskiltet.
- Apparatet må ikke forsynes med en ekstern brytermekanisme, for eksempel en timer, og det må ikke kobles til en krets som slås på og av regelmessig.

no Stille opp og koble til apparatet

- Støpselet, den jordede stikkkontakten og jordingsystemet må være forskriftsmessig installert.
- Det må være tilstrekkelig tverrsnitt i installasjonen.
- Stikkkontakten må alltid være lett tilgjengelig. Dersom dette ikke er mulig, må det – av hensyn til de relevante sikkerhetsforskriftene – monteres en bryter (topolet bryter) i den faste installasjonen i overensstemmelse med kravene til el-installasjoner.
- Ved bruk av jordfeilbryter må det kun brukes en type som er merket slik: . Dette merket er den eneste garantien for overholdelse av alle gjeldende forskrifter.

Advarsel

Fare for elektrisk støt / brann / materielle skader / skader på apparatet!

Hvis strømledningen endres eller skades, kan overoppheting medføre fare for elektrisk støt, kortslutning eller brann.

Strømledningen må ikke bøyes, knekkes eller endres, og den må ikke komme i kontakt med varmekilder.

Advarsel

Fare for brann / materielle skader / skader på apparatet!

Bruk av skjøteledninger eller forgreningskontakter kan medføre brann på grunn av overoppheting eller kortslutning.

Koble apparatet direkte til en jordet stikkontakt som er forskriftsmessig installert. Ikke bruk skjøteledninger eller forgreningskontakter.

Advarsel

Fare for personskade!

Dersom slanger og ledninger legges på en ikke-forskriftsmessig måte, er det fare for snubling og personskade. Legg slanger og ledninger slik at de ikke medføre snublefare.

Slik kobler du til apparatet:

1. Koble til avløpsslangen. → *Side 34*

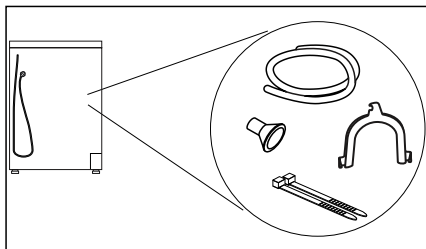

2. Sett apparatets støpselet i en kontakt som passer.
3. Kontroller at støpselet sitter som det skal.

Apparatet er nå klart til bruk.

Obs!

Materielle skader / skader på apparatet

Apparatet inneholder kjølemiddel og kan bli skadet dersom det brukes umiddelbart etter transport.

La apparatet stå i to timer før det tas i bruk.

Merk: I tvilstilfeller skal du la kvalifiserte fagfolk koble til apparatet.

Før første gangs bruk

Før du slår apparatet på:

Kontroller at apparatet ikke har synlige skader. Ikke bruk apparatet hvis det er skadet. Ved problemer kan du henvende deg til din forhandler eller kundeservice.

Merk: Når apparatet er riktig oppstilt og tilkoblet, er det klart til bruk. Ingen ytterligere tiltak er nødvendig.

Valgfritt tilbehør





Valgfritt tilbehør bestiller du* hos kundeservice:

- **Ullkurv:**
Du kan tørke eller luften separate ulltekstiler, treningssko og kosedyr i ullkurven.
– Bestillingsnummer: **WMZ20600**.
- **Forhøyning:**
Du kan sette tørketrommelen på en forhøyning, slik at det blir lettere å ta ut og legge i tøy i den.
Du kan bære med deg tøyet i kurven som er integrert i forhøyningen.
– Bestillingsnummer: **WMZ20500**.
- **Monteringssett vask-/tørk-søyle:**
For å spare plass kan tørketrommelen plasseres oppå en vaskemaskin med samme dybde og bredde.
Tørketrommelen skal festes til vaskemaskinen ved hjelp av dette monteringssettet.
– Bestillingsnummer med uttrekkbar arbeidsplate: **WTZ27400**.
– Bestillingsnummer uten uttrekkbar arbeidsplate: **WTZ27410**.

* avhengig av apparatets utstyr

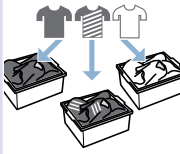
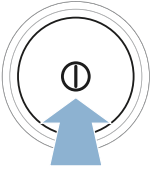
Hurtigveiledning

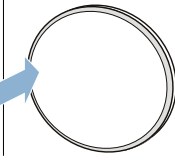
Merk: Apparatet må settes opp og kobles til forskriftsmessig. → Side 12

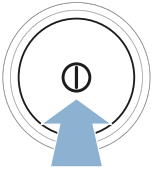
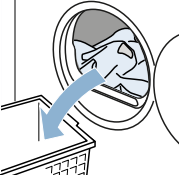
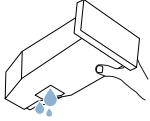
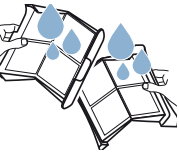
1	Før programstart:			
		Sorter tøyet.	Slå på apparatet.	Velg program.
2				
	Åpne døren og legg inn tøyet.	Lukk døren.	Ved behov: Endre programinnstillingene.	Start programmet.
3	Etter programslutt:			
		Slå av apparatet.	Åpne døren og ta ut tøyet.	Tøm kondensvannbeholderen.
4				
	Fjern lo.			

Gjør deg kjent med apparatet

Oversikt over apparatet

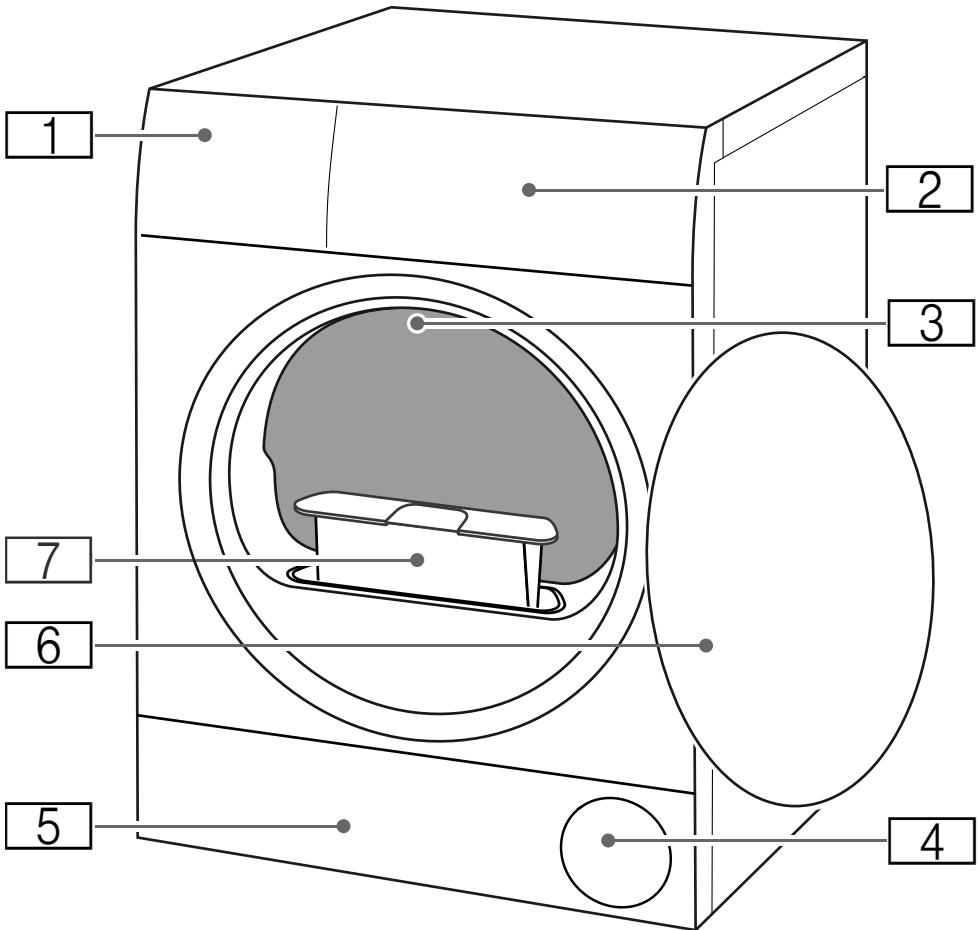

- 1** Kondensvannbeholder
- 2** Betjeningspanel
- 3** Innvendig belysning (avhengig av apparatets utstyr)
- 4** Luftinntak
- 5** Serviceluke for bunnehet
- 6** Dør
- 7** Lofilter

no Gjør deg kjent med apparatet

Betjeningspanel

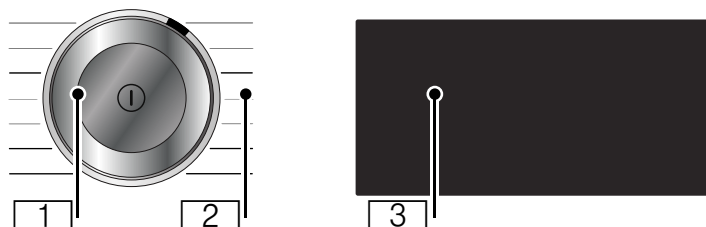

1 Programvelger

- Trykke: Apparatet på/av
- Vri: Stille inn program

2 Programmer: → Side 22

3 Display:

Displayet på dette apparatet reagerer på berøring (berørings skjerm).

- Betjenes med et lett trykk på de innrammede tastene.
- Visning av innstillinger og informasjon

Display











Displayet på dette apparatet reagerer på berøring (berørings-skjerm). Du aktiverer innstillinger ved å trykke lett på de innrammede, berøringssensitive tastene. De aktiverte innstillingene er fremhevet med lys. Du kan endre eller deaktivere aktiverte innstillinger ved å trykke gjentatte ganger på de aktuelle tastene på displayet.

Obs!













Materielle skader / skader på apparatet.

Voldsom behandling kan skade displayet. Ikke bruk skarpe gjenstander på displayet, og ikke bruk makt når du trykker på det.



Taster	Forklaring
 +1; +2; +3	Tørkeresultat: Skaptørt pluss med finjustert tørkegrad
 +1; +2; +3	Tørkeresultat: Skaptørt med finjustert tørkegrad
 +1; +2; +3	Tørkeresultat: Stryketørt med finjustert tørkegrad
 120min	Antikrøll 120 min
 60min	Antikrøll 60 min
	Ferdig om-tid
	Skånetørk
	Favorittprogram
 3sec	Barnesikring (trykk i 3 sekunder) → Side 32
	Lett tørkingen uten betjenings- og informasjonssignaler → Side 32
+	Valgtaster
-	
	Start og pause

Utførlig beskrivelse av programinnstillingene fra → Side 24

Indikator	Beskrivelse	Informasjoner
	Programstatus:	lyser: Statusindikator
	Tøking	
	Tørkeresultat: Stryketørt	
	Tørkeresultat: Skaptørt	
	Tørkeresultat: Skaptørt pluss	
	Antikrøll	
	Pause	
End	Programslutt	
00:00	Programvarighet	Antatt programvarighet i timer og minutter.
f.eks.  02:45	Programforsinkelse	Ved tilpasning og aktivering av ferdig-om-tid
	Tøm kondensvannbeholderen → Side 30	<ul style="list-style-type: none"> ■ Tøm kondensvannbeholderen og sett den inn. → Side 30 Deretter trykker du på  (Start/Pause). ■ Rengjør filteret i kondensvannbeholderen. ■ Når avløpsslangen* (ekstrautstyr) er installert, må du passe på at avløpsslangen: <ul style="list-style-type: none"> - er riktig tilkoblet. → Side 34 - er lagt uten knekk. - ikke er blokkert eller tilstoppet, f.eks. av avleiringer. ■ Utfør intensiv apparatpleie. ■ Kontroller om det er kommet fremmedlegemer i bunnenheten. Åpne serviceluken og fjern fremmedlegemene.
	Lofilter	Fjern lo → Side 30
	Automatisk spyling av varmeveksleren	Varmeveksleren rengjøres automatisk. Ikke trekk ut kondensvannbeholderen mens prosessen vises, og ikke avbryt programmet.
---	Visning av spyleprosess	
CaRE	Enkel apparatpleie	Ingen feil. Etter en viss tids bruk vil apparatet anbefale en enkel apparatpleie. Utfør enkel apparatpleie. → Side 44
	Apparattinnstillinger	Tilpasse apparattinnstillinger → Side 32

Hot

CoolDown

Under tørkingen kan det oppstå høye temperaturer. CoolDown-prosessen senker temperaturen i trommelen for å kjøle ned tøyet. Dersom døren ikke åpnes, starter CoolDown-prosessen automatisk etter 30 sekunder i følgende tilfeller:

- programmet settes på pause
- programmet avbrytes

Du kan fortsatt betjene apparatet under CoolDown-prosessen.

Merknader

- Under CoolDown-prosessen roterer trommelen også i pausetilstand.
- Ikke endre programmet under CoolDown-prosessen.
- Temperaturreguleringen kan ta opptil 10 minutter.













Programoversikt

Program	Maksimal fyllmengde
Programnavn Kort forklaring av programmet, f.eks. hvilke tekstiler det er egnet til.	Maksimal fyllmengde med utgangspunkt i tekstilenes tørrvekt
 Bomull Slitesterke tekstiler, tekstiler av bomull eller lin som tåler koking.	9 kg
Strykefritt Syntetiske tekstiler eller blandingstekstiler.	3,5 kg
Mix Blandet tøymengde med tekstiler av bomull og syntetiske stoffer.	3 kg
Finvask Ømfintlige tekstiler som kan vaskes, f.eks. av silke, satin, syntetiske tekstiler eller blandingfiber.	2 kg
Ull finish Tekstiler av ull eller med ullandel som kan vaskes i maskin.	0,5 kg
Merknader <ul style="list-style-type: none"> ■ Tekstilene blir mykere, men ikke tørre. ■ Når programmet er ferdig, tar du tekstilene ut og lar dem tørke. 	
Tidsprogram kaldt Tidsprogram for alle tekstiler unntatt ull og silke. Til oppfrisking eller lufting av klær som nesten ikke har vært brukt.	3 kg
Merk: Programvarigheten kan tilpasses. → "Programinnstillinger" på side 24	
Tidsprogram varmt Tidsprogram for alle tekstiltyper unntatt silke. Egnet til forhåndstørket eller lett fuktig tøy og til tilleggstørking av tykt tøy i flere lag.	3 kg Maks. fyllmengde for ull/kosedyr i kurv: 1 kurvylling Maks. fyllmengde for sko i kurv: 1 par
Merknader <ul style="list-style-type: none"> ■ Ull, treningssko og kosedyr skal kun tørkes i ullkurven. ■ Tidsprogrammet registrerer ikke automatisk restfuktighet i tøyet. Dersom tøyet fortsatt er for fuktig etter tørkingen, gjentar du programmet og forlenger ev. programvarigheten. → "Programinnstillinger" på side 24	

Skjorter	1,5 kg
Skjorter/bluser av bomull, lin, syntetisk eller blandingsfiber.	
Merk: Etter tørking skal tøyet strykes eller henges opp. Restfuktigheten fordeler seg da jevnt.	
Dyner	2,5 kg
Tekstiler, hodeputer, dyner, vatterte tepper eller sengetepper som er fylt med syntetisk fiber.	
Merk: Store plagg må tørkes separat. Ta hensyn til vaskeanvisningene.	
Dunprogram	1,5 kg
Tekstiler, sengetepper eller dundyner.	
Merknader	
<ul style="list-style-type: none"> ■ Store plagg må tørkes separat. ■ Rist tekstilene etter programslutt for å fordele fyllet og løse opp lommer med fuktighet. Start eventuelt programmet på nytt. 	
Sport	1,5 kg
Hurtigtørkende plagg av pustende og syntetiske tekstiler.	
Håndklær	6 kg
Slitesterke håndklær og morgenkåper av bomull.	
Superrask 40'	2 kg
Blandet tøy bestående av syntetiske tekstiler og lett bomull.	
Allergi+	4 kg
Slitesterke tekstiler.	
Merk: Programmet kommer opp i høyere temperaturer. Særlig godt egnet ved høye krav til hygiene.	

P+ Programinnstillinger

Taster	Vis	Forklaringer og henvisninger
<p>Merk: Noen taster og deres funksjoner kan ikke aktiveres i alle programmer. De aktive innstillingene er fremhevet med lys. Du kan endre eller deaktivere aktive innstillinger ved å trykke gjentatte ganger på de aktuelle tastene på displayet.</p>		
Tørkeresultat :		Velg det tørkeresultatet som svarer til det tøyet som skal tørkes.
☐* (Skaptørt pluss)	☐*	Tykke tekstiler i flere lag som tørker sent.
☐ ◀ (Skaptørt)	☐	Normalt tøy i ett lag.
☐ (Stryketørt)	☐	Normalt tøy i ett lag som skal være fuktig etter tørking og være egnet til stryking eller opphenging.
Tørkegrad	+1 +2 +3	<p>Hvis du synes tøyet er for fuktig etter tørkingen, kan du tilpasse tørkegraden til tørkeresultatet og øke den trinnvis fra +1 til +3. Dette gir programmet forlenget varighet samtidig som temperaturen er den samme.</p> <p>Trykk gjentatte ganger på et tørkeresultat, f.eks. ☐ (Stryketørt), helt til ønsket tørkegrad +1, +2, +3 vises.</p> <p>Hvis du har tilpasset tørkegraden for et tørkeresultat, vil innstillingen fortsatt være lagret etter at apparatet er slått av.</p>
⌚ (Ferdig om)	⌚ 0.5 - 24	<p>Med ferdig-om-tiden kan du bestemme når et program skal slutte, før programstart. Du kan utsette programslutt med maks. 24 timer:</p> <ol style="list-style-type: none"> 1. still inn program. Programvarigheten for det innstilte programmet vises, f.eks. 00:45 (timer:minutter). 2. Trykk på ⌚ (Ferdig om). Merk: Bruk valgtastene + og – for å tilpasse innstillingsverdiene. 3. Trykk på ▶⏸ (Start/Pause). Ferdig om-tiden er aktivert. Før programstart vises ferdig-om-tiden, f.eks. ⌚ 08:45, i displayet, og den telles ned helt til tørkeprogrammet begynner. Deretter vises programvarigheten. <p>Merk: Programvarigheten er inkludert i ferdig-om-tiden.</p>
	f.eks. 0 : 40	<p>Tørketiden for tidsprogrammer kan forlenges med maks. 3 timer og 30 minutter i 10-minutters intervaller.</p> <p>Merk: Bruk valgtastene + og – for å tilpasse innstillingsverdiene.</p>

 60min (Antikrøll 60 min)  120min (Antikrøll 120 min)		<p>Trommelen beveger tøyet med jevne mellomrom etter tørkingen for å unngå krølldannelse. Du kan aktivere eller deaktivere antikrøll for 60 minutter (med  60min (Antikrøll 60 min)) eller for 120 minutter (med  120min (Antikrøll 120 min)).</p>
 (Skån)		<p>Redusert temperatur for ømfintlige tekstiler som f.eks. polyakryl eller elastan, kan forlenge tørkevarigheten.</p>
 (favorittprogram)		<p>Med  (favorittprogram) lagrer og aktiverer du et program med individuelle programinnstillinger.</p> <p>Lagre eller overskrive favorittprogram:</p> <ol style="list-style-type: none"> 1. Still inn ønsket program. Programinnstillingene vises i displayet. 2. Tilpass programinnstillingene når du ønsker det. 3. Trykk på  (favorittprogram) i 3 sekunder. <p>Favorittprogrammet med de individuelle programinnstillingene er lagret.</p> <p>Merk: De valgte programinnstillingene er fortsatt lagret etter at apparatet er slått av.</p> <p>Aktivere favorittprogram:</p> <ol style="list-style-type: none"> 1. Trykk på  for å slå på apparatet. 2. Trykk på  (favorittprogram). <p>Favorittprogrammet med de individuelle programinnstillingene er aktivert.</p>



Tøy

Forberedelser



Advarsel

Eksplisjons-/brannfare!

Visse gjenstander kan antennes under tørking og forårsake brann eller eksplosjon i apparatet. Sørg for at lightere og fyrstikkerker fjernes fra lommer i klesplagg.

Obs!

Skader på trommel og tekstiler

Trommel og tekstiler kan ta skade under tørking dersom tekstilene har gjenglemte gjenstander i lommene. Ta alle gjenstander, f.eks. metalldele, ut av lommene på tekstilene.

Slik klargjøres tøy:

- Knyt sammen stoffbelter, forklebånd osv., eller bruk vaskepose.
- Glidelåser, hemper og knapper må lukkes. Knapp igjen stort tøy, f.eks. dynetrekk.
- Tørk alltid svært smått tøy, f.eks. babystrømper, sammen med store tekstiler, f.eks. håndklær.
- Bruk et tidsprogram til separate tekstiler.
- Vevde tekstiler, f.eks. t-skjorter og poloskjorter, krymper ofte ved første tørking. Velg et skånsomt program.
- Unngå å tørke strykefrie tekstiler for mye. Det fører til mer krøll på tøy.

- Mange vaske- og pleiemidler, f.eks. stivelse eller tøymyknere, inneholder partikler som kan avleires på fuktighetssensoren. Det kan ha negativ innvirkning på sensorens funksjon og dermed på tørkeresultatet.

Merknader

- Ta hensyn til produsentenes anbefalinger ved dosering av vaske- og pleiemiddel før du vasker tøy som skal i tørketrommelen.
- Rengjør fuktighetsføleren med jevne mellomrom → Side 38.

Sortere tøy

Merk: Legg ett og ett plagg i apparatet. For å oppnå et godt tørkeresultat bør du unngå at tøyet samler seg i en klump.

Obs!

Skader på apparat eller tekstiler

Ved tørking av tøy som ikke er egnet for tørketrommel, kan apparatet eller tekstilene bli skadet. Før tørking skal tøyet sorteres i henhold til angivelsene på vaskelappen:

- Egnet for tørketrommel
- Tørking med normal temperatur
- Tørking med lav temperatur
- Skal ikke tørkes i tørketrommel

Pass på følgende når du sorterer tøyet som skal tørkes:

- Tørk bare tøy av samme vevstype og struktur sammen, slik at du oppnår et jevnt tørkeresultat.
Hvis du tørker tynne og tykke eller flerlags tekstiler sammen, vil tørkeresultatet bli forskjellig.
- Følg alltid tørkeprogrammets tekstilbeskrivelse.
→ "Programoversikt" på side 22

Merk: Dersom tøyet registreres som for fuktig, kan du velge et tidsprogram for ettertørring av tøy.

Obs!

Skader på apparat eller tekstiler

Følgende tekstiler skal **ikke** tørkes i apparatet:

- Tøy som er tilsmusset med løsningsmidler, voks eller fett.
- Tøy som ikke er vasket.
- Lufttette tekstiler, f.eks. gummibelagt tøy.
- Ømfintlige tekstiler, f.eks. silke, syntetiske gardiner.

Betjene apparatet

Legge inn tøy og slå på apparatet

Merk: Apparatet må settes opp og kobles til forskriftsmessig. → Side 12

1. Klargjør og sorter tøyet.
2. Trykk på  for å slå på apparatet.

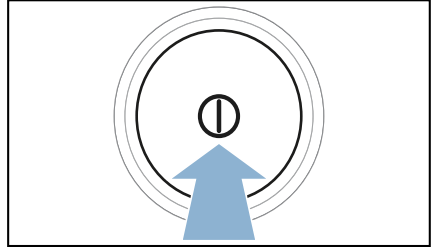

3. Åpne døren.
Kontroller om trommelen er helt tømt. Hvis ikke, må den tømmes.

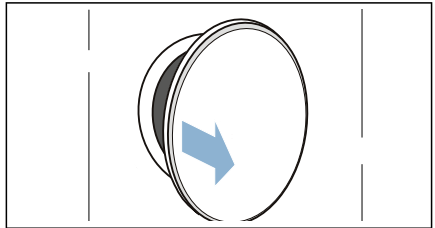

4. Legg tøyet inn i trommelen.

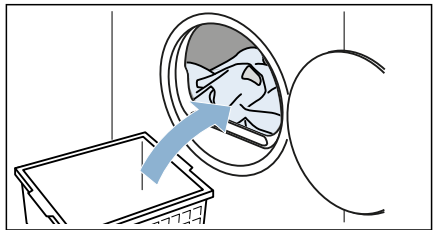

no Betjene apparatet

5. Lukk døren.

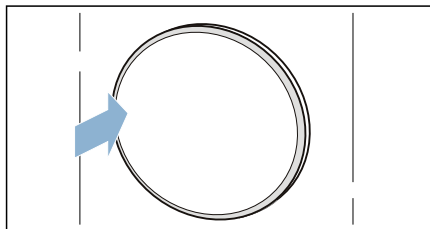

Obs!

Mulighet for materielle skader på apparat eller tekstiler.

Unngå at tøyet kommer i klem i døren.

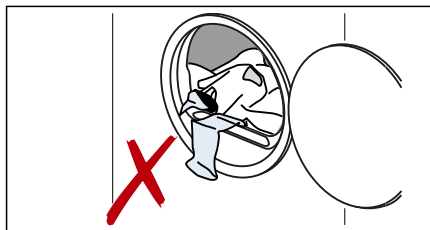

Merk: Trommelen lyses opp når apparatet åpnes og lukkes, og når et program startes. Belysningen slukker automatisk.

Stille inn program

Merk: Dersom du har aktivert barnesikringen, må du deaktivere denne før du kan stille inn et program.
→ Side 32

1. Still inn ønsket program.

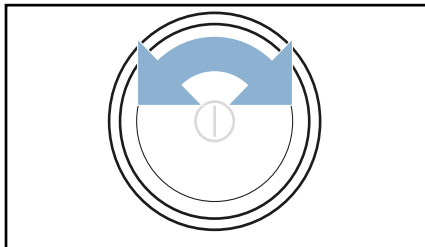

I displayet vises programinnstillingene.

2. Tilpass programinnstillingene når du ønsker det.
→ "Programinnstillinger" på side 24

Starte program

Trykk på  (Start/Pause).

Merk: Hvis du vil sikre programmet mot utilsiktet endring, kan du aktivere barnesikringen. → Side 32



Programforløp

Programstatus vises i displayet.

Merk: Når du velger et program, vises beregnet tørketid for maksimal fyllmengde. Under tørkeprosessen registrerer fuktighetssensoren restfuktigheten i tøyet. Programvarigheten og resttiden som vises, tilpasses underveis avhengig av restfuktigheten (gjelder ikke tidsprogrammer).

Endre programmet eller legge inn mer tøy

Under tørkeprosessen kan du når som helst ta ut eller legge inn mer tøy og endre eller justere programmet.

1. Åpne døren eller trykk på  (Start/Pause) for å sette på pause.
Merk: Når CoolDown er aktiv, fortsetter trommelen å gå rundt, selv i pausetilstand. Du kan når som helst avbryte CoolDown ved å åpne døren.
2. Legg inn eller ta ut tøy.
3. Hvis du ønsker det, kan du velge et annet program eller en annen programinnstilling. → "Programoversikt" på side 22
→ "Programinnstillinger" på side 24
Merk: Ikke endre program mens CoolDown pågår.
4. Lukk døren.
5. Trykk på  (Start/Pause).

Merk: Programvarigheten i displayet oppdateres i samsvar med fyllmengde og restfuktighet i tøyet. Verdiene som vises, kan forandre seg dersom programmet eller fyllmengden endres.

Avbryte programmet

Programmet kan avbrytes når som helst ved at du åpner døren eller trykker på  (Start/Pause).

Obs!

Brannfare. Tøyet kan ta fyr.

Hvis du avbryter programmet, må du ta ut alt tøyet og legge det utover slik at varmen fordampes.

Programslutt

I displayet vises *End.*

Ta ut tøyet og slå av maskinen

1. Ta ut tøyet.

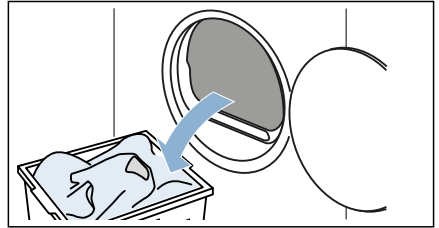

2. Trykk på  for å slå av apparatet.

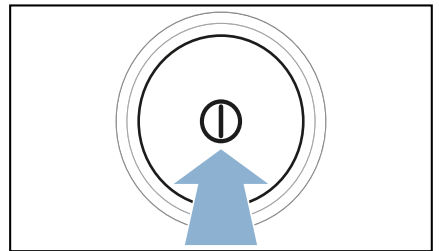

Tømme kondensvannbeholderen

Under tørking dannes det kondens i apparatet.

Dersom det ikke benyttes en avløpsslange, renner kondensvannet fra apparatet i kondensvannbeholderen. I slike tilfeller må kondensvannbeholderen tømmes etter hver tørkeprosess, og også dersom den blir full før tørkingen er ferdig.

1. Trekk kondensvannbeholderen vannrett ut.

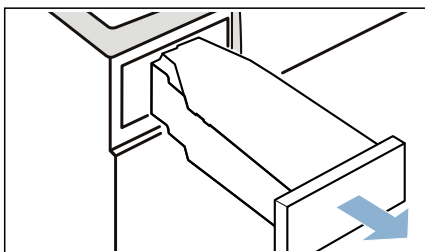

2. Tøm ut kondensvannet.

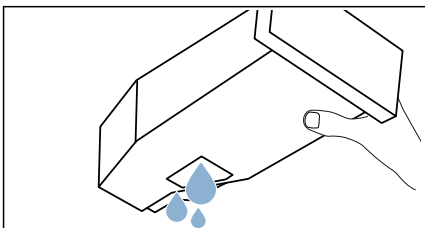

Obs!

Fare for helsemessige og materielle skader

Kondensvannet er ikke drikkevann, og det kan være forurenset av lo. Skittent kondensvann kan forårsake helsemessige og materielle skader. Ikke drikk det eller bruk det videre.

3. Skyv inn kondensvannbeholderen til den smekker merkbart på plass i apparatet.

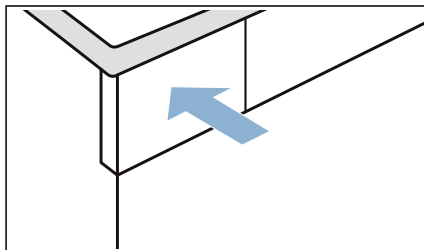

Merk: Filteret i kondensvannbeholderen filtrerer kondensvannet som brukes til automatisk rengjøring av apparatet. Filteret rengjøres når kondensvannet tømmes. Kontroller likevel filteret regelmessig for avleiringer og fjern slike.

→ "Rengjøre filter i kondensvannbeholder" på side 39

Fjern lo

Merk: Under tørking samler det seg lo og hår fra tøyet i lofilteret. Et tilstoppet eller tilsmusset lofilter reduserer luftstrømmen, og apparatet oppnår dermed ikke maksimal tørkeeffekt. Tilsmussede lofiltere medfører økt strømforbruk og lengre tørketid.

Rengjør lofilteret etter hver tørking:

1. Åpne døren og fjern alt lo fra den.
2. Trekk ut det todelte lofilteret.

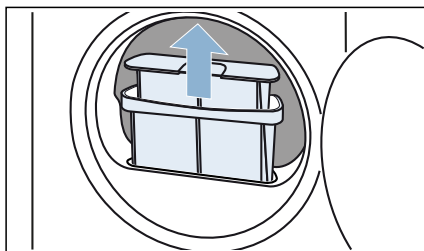

3. Fjern lo fra gropen i lofilteret. Pass på at det ikke faller lo ned i den åpne sjakten.

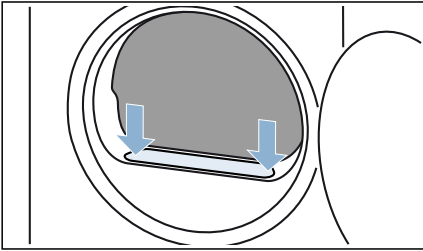

4. Trekk det todelte lofilteret fra hverandre.

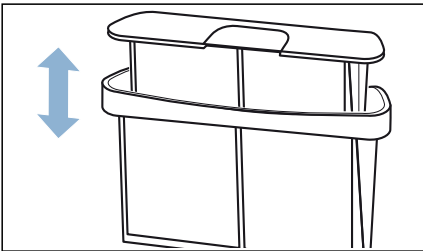

5. Klapp opp de to filtrene.

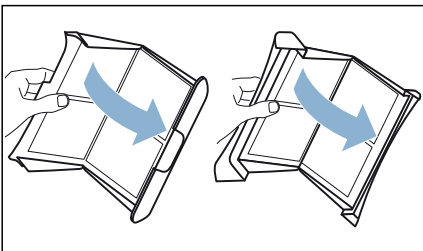

6. Fjern alt lo fra begge filtrene.

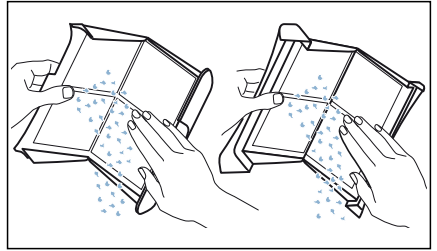

7. Skyll av lo under rennende varmt vann.

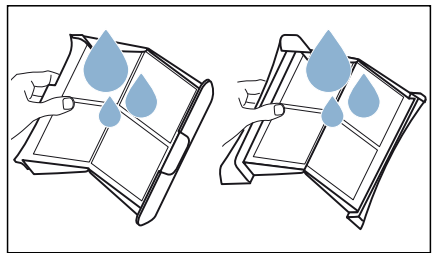

8. Tørk av lofilteret, klapp det sammen og sett det på plass igjen.

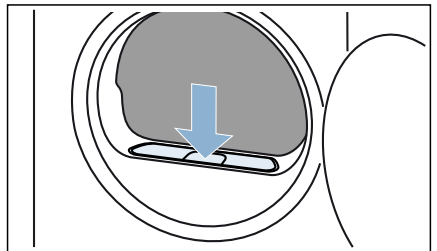

Obs!

Materielle skader / skader på apparatet

Hvis du bruker apparatet uten lo-opsamler (f.eks. lofilter, lodepot, avhengig av apparatets spesifikasjoner) eller hvis lo-opsamleren er ufullstendig eller defekt, kan det oppstå skader på apparatet.

Ikke bruk apparatet uten lo-opsamler eller med defekt lo-opsamler.



Apparatinnstillinger

Du kan aktivere/deaktivere apparatinnstillingene direkte eller under .

Barnesikring

Ved å aktivere barnesikringen kan du unngå utilsiktet bruk av betjeningspanelet.

Aktivere/deaktivere barnesikring:

- Trykk på  **3sec (Barnesikring)** i 3 sekunder.

Merk: Barnesikringen er aktivert selv om apparatet slås av. Når du slår apparatet på, må du deaktivere barnesikringen før du kan bruke betjeningspanelet.

Stille tørking

Ved å aktivere  (stille tørking) går apparatet uten betjenings- og veiledningssignaler.

Aktivere/deaktivere stille tørking:

- Trykk på  (stille tørking).

Apparatets betjenings- og veiledningssignaler er aktivert/deaktivert.

Tilpasse apparatinnstillinger



Du kan tilpasse følgende apparatinnstillinger under :

- Lydstyrke på betjeningssignalene
- Lysstyrke i displayet
- Lydstyrke på informasjonssignalene (f.eks. ved programslutt)

åpne som følger:

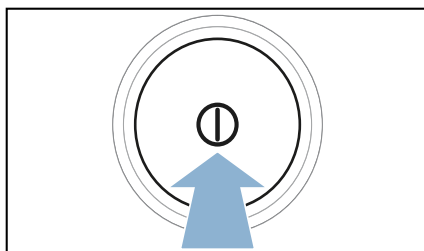
1. Trykk på  for å slå på apparatet.



2. Trykk på  (stille tørking) i 3 sekunder.
 vises i displayet.

Nå kan du tilpasse apparatinnstillingene.

Tilpasse lydstyrke på betjeningssignalene

1. Still inn program til posisjon 2.

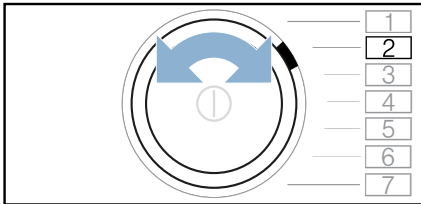

I displayet vises **b** og gjeldende innstillingsverdi.

2. Trykk på + til ønsket innstillingsverdi vises i displayet.

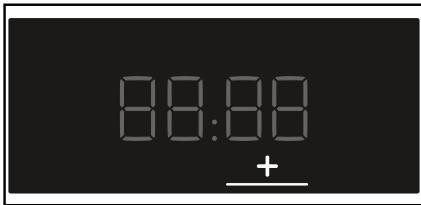

Innstillingsverdier:

- | | |
|---|------------|
| 0 | av |
| 1 | lavt |
| 2 | middels |
| 3 | høyt |
| 4 | svært høyt |
3. Tilpass flere apparatinnstillinger eller lagre og avslutt apparatinnstillinger.

Tilpasse lysstyrke i displayet

1. Still inn program til posisjon 3.

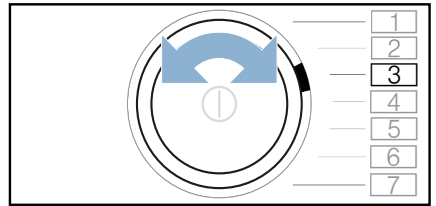

I displayet vises **L** og gjeldende innstillingsverdi.

2. Trykk på + til ønsket innstillingsverdi vises i displayet.

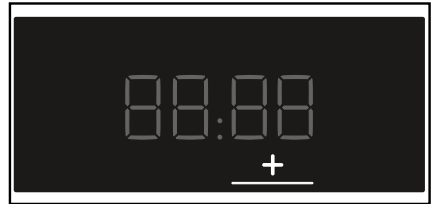

Innstillingsverdier:

- | | |
|---|------------|
| 1 | lavt |
| 2 | middels |
| 3 | høyt |
| 4 | svært høyt |
3. Tilpass flere apparatinnstillinger eller lagre og avslutt apparatinnstillinger.

no Lede ut kondensvann

Tilpasse lydstyrke på informasjonssignalene

1. Still inn program til posisjon 1.

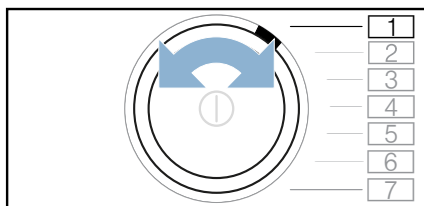

I displayet vises **R** og gjeldende innstillingsverdi.

2. Trykk på + til ønsket innstillingsverdi vises i displayet.





Innstillingsverdier:

- 0 av
- 1 lavt
- 2 middels
- 3 høyt
- 4 svært høyt

3. Tilpass flere apparatinnstillinger eller lagre og avslutt apparatinnstillinger.

Lagre og avslutte apparatinnstillinger

Du lagrer og avslutter apparatinnstillinger som følger:

- Trykk på  (stille tørking):
- Vent i 10 sekunder eller:
- Trykk på  for å slå av apparatet.

Merk: De valgte programinnstillingene er fortsatt lagret etter at apparatet er slått av.

Lede ut kondensvann

Under tørking dannes det kondens i apparatet.

Du må ha koblet til en avløpsslange når du bruker apparatet.

Dersom det ikke benyttes en avløpsslange, renner kondensvannet fra apparatet i kondensvannbeholderen. I slike tilfeller må kondensvannbeholderen tømmes etter hver tørkeprosess, og også dersom den blir full før tørkingen er ferdig.

Slik kobler du til avløpsslangen:

1. Ta tilbehøret ut av posen.

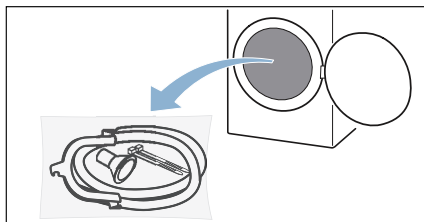

2. Ta alle deler ut av posen.

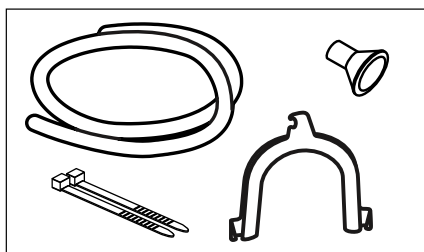

3. Løsne kondensvannslangen fra stussen.

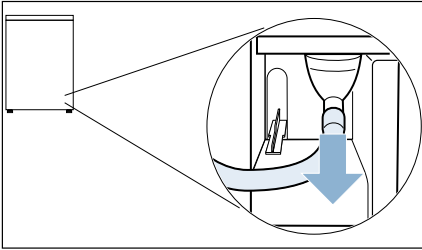

Merk: Når apparatet leveres, er kondensvannslangen festet på stussen.

4. Sett kondensvannslangen i parkeringsposisjon.

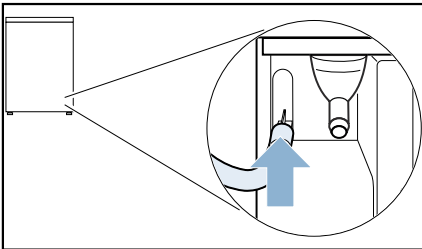

5. Ta avløpsslangen ut av tilbehøret, fest den på den frittliggende stussen og skyv helt inn.

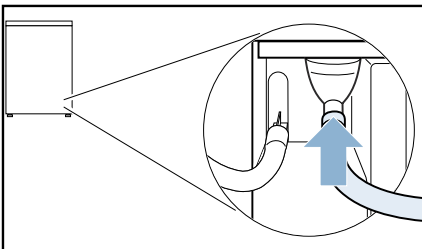

6. Den andre siden av avløpsslangen skal, avhengig av tilkoblingssituasjonen, festes til det øvrige tilbehøret.

Vask:

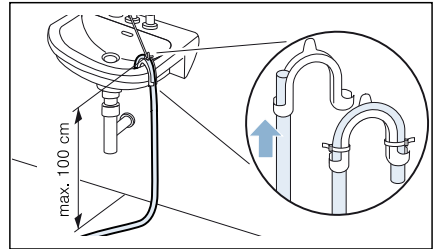

Vannlås:

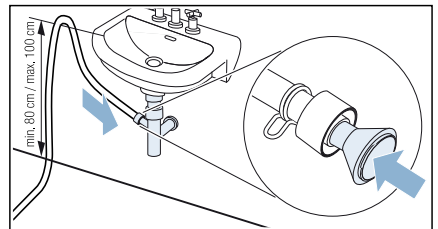

Tilkoblingsstedet må sikres med slangeklemme (diameter 12–22 mm, fås hos fagforhandler). Ved tilkobling til vannlås må avløpsslangen føres over en høyde på min. 80 cm, men maks. 100 cm.

Sluk i gulvet:

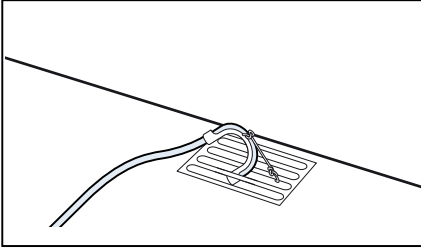

Obs!

Risiko for materielle skader på grunn av lekkasje eller vann som renner ut.

Sikre avløpsslangen slik at den ikke sklir ut. Unngå knekk på avløpsslangen. Høydeforskjellen mellom oppstillingsflaten og avløpet må være maks. 100 cm.

Obs!

Oppsamlet vann kan suges inn i apparatet igjen og forårsake materielle skader.

Kontroller om vannet renner ut for fort nok. Avløpet må ikke være stengt eller blokkert.

7. Trekk kondensvannbeholderen vannrett ut og tøm den.

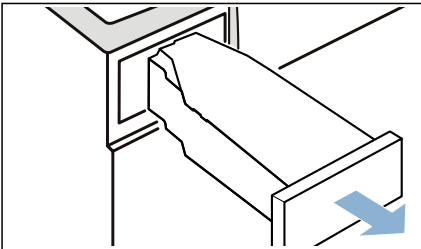

8. Snu kondensvannbeholderen 180° og fjern pluggen på undersiden.

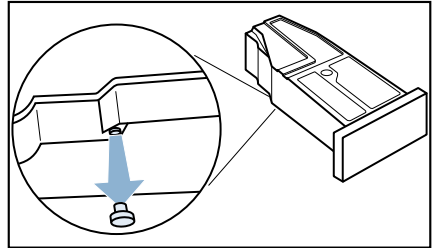

9. Snu kondensvannbeholderen 180° tilbake og sett pluggen i fordypningen på oversiden av kondensvannbeholderen.

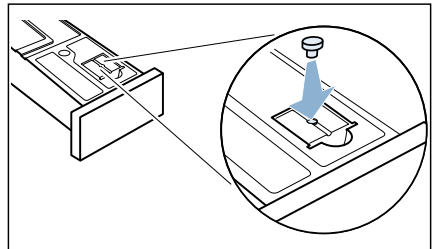

10. Trekk filteret ut av festet.

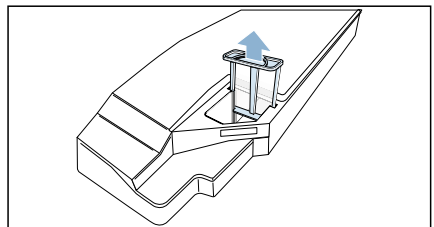

11. Trekk filteret ut av låsesporet og sett det i fordypningen på kondensvannbeholderen.

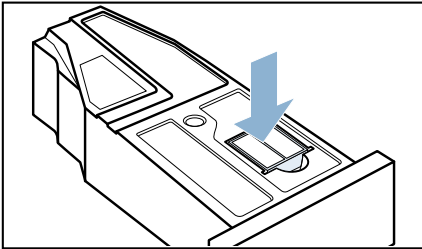

12. Skyv kondensvannbeholderen inn til den klikker på plass.

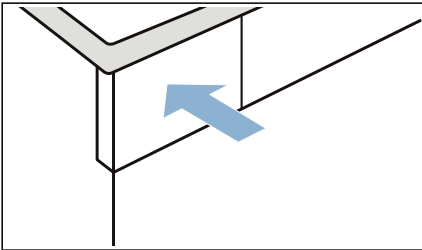

Kondensvannet ledes nå ut i avløpet eller ned i vasken via avløpsslangen.

Merk: Dersom du ønsker å avlede kondensvannet til kondensvannbeholderen igjen, går du frem i motsatt rekkefølge.

Obs!

Materielle skader / skader på apparatet

Dersom du leder kondensvannet inn i kondensvannbeholderen, kan det komme væske ut av stussen som kan forårsake materielle skader. Før du bruker apparatet, skal kondensvannslangen festes på stussen.



Rengjøring og vedlikehold

Rengjøre apparatet

⚠ Advarsel

Livsfare!

Dette er et elektrisk apparat. Det er fare for elektrisk støt hvis du kommer i kontakt med de strømledende komponentene. Vær derfor oppmerksom på følgende:

- Slå av apparatet. Koble apparatet fra strømforsyningen (trekk ut støpselet).
- Ta aldri tak i støpselet med våte hender.
- Når du skal trekke støpselet ut av stikkontakten, må du alltid ta tak i selve støpselet og aldri strømledningen, ellers kan strømledningen bli ødelagt.
- Ikke foreta tekniske endringer på apparatet eller apparatets funksjoner.
- Reparasjoner og annet arbeid på apparatet må kun utføres av vår kundeservice eller av en elektriker. Det samme gjelder for utskifting av strømkabelen (om nødvendig).
- Nye, originale strømledninger kan bestilles fra vår kundeservice.

⚠ Advarsel

Fare for forgiftning!

Løsemiddelholdige rengjøringsmidler, for eksempel rensbensin, kan avgi giftige gasser. Ikke bruk løsemiddelholdige rengjøringsmidler.

⚠ Advarsel

Fare for elektrisk støt / materielle skader / skader på apparatet!

Hvis fuktighet trenger inn i apparatet, kan det oppstå kortslutning. Ikke bruk høytrykksspyler, dampvasker, vannslange eller sprøytepestol til rengjøring av apparatet.

Obs!

Materielle skader / skader på apparatet

Rengjørings- og forbehandlingsmidler for tøy (f.eks flekkfjernere, forvask spray osv.) kan forårsake skader hvis de kommer i kontakt med apparatets overflater. Vær derfor oppmerksom på følgende:

- Ikke la disse stoffene komme i kontakt med apparatets overflater.
- Bruk bare vann og en myk, fuktig klut til rengjøring av apparatet.
- Rester av vaskemiddel, spray og annet skal fjernes umiddelbart.

Rengjøre fuktighetssensoren

Merk: Fuktighetssensoren måler fuktighetsgraden i tøyet. Etter lengre tids bruk kan det dannes et fint lag av kalk eller rester av vaske- og pleiemidler. Disse avleiringene må fjernes med jevne mellomrom, ellers kan tørkeresultatet bli påvirket.

1. Åpne døren.

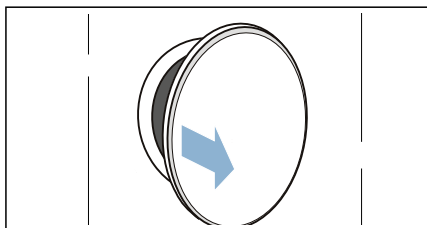

2. Rengjør fuktighetssensoren med en grov svamp.

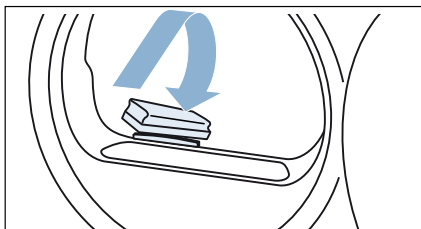

Obs!

Fuktighetssensoren kan bli skadet.

Fuktighetssensoren består av rustfritt stål. Ikke rengjør sensoren med skuremidler og stålull.

Rengjøre filter i kondensvannbeholder

Merk: Filteret i kondensvannbeholderen skal rense kondensvannet som brukes til den automatiske rengjøringen av apparatet.

1. Trekk kondensvannbeholderen vannrett ut.

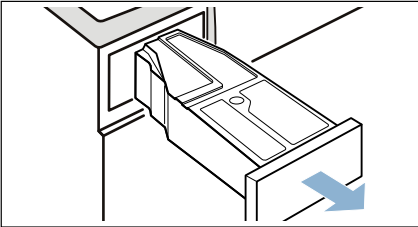

2. Tøm ut kondensvannet.
3. Ta ut filteret.

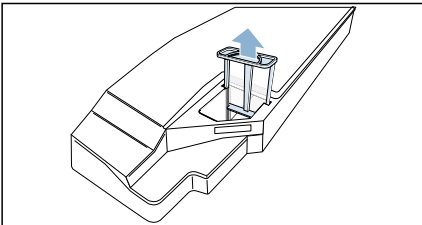

4. Rengjør filteret under rennende varmt vann eller i oppvaskmaskin.

5. Skyv inn filteret til du kjenner at det smekker på plass.

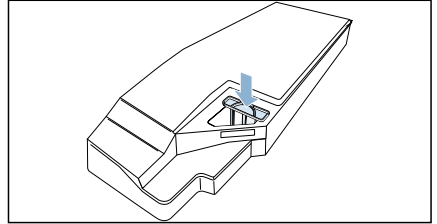

Obs!

Uten filter kan lo komme inn i apparatet og forårsake skade.

Bruk bare apparatet når filteret er satt i.

6. Skyv inn kondensvannbeholderen til du kjenner at det smekker på plass.

Rengjøre bunnenheten

Du kan rengjøre bunnenheten på apparatet dersom den f.eks. er tilsmusset av lo.

Merk: La apparatet avkjøles ca. 30 minutter etter bruk før du begynner på rengjøringen.

Slik rengjør du bunnenheten:

1. Åpne serviceluken ved å dra i begge de øvre sidene samtidig.

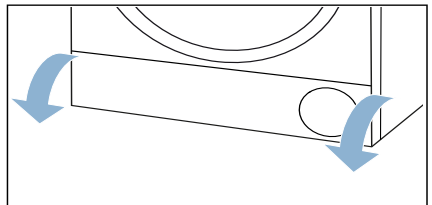

no Rengjøring og vedlikehold

2. Rengjør åpningen i apparatet med en myk, fuktig klut.

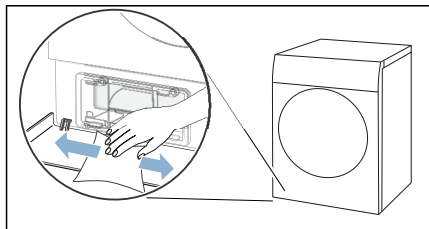

3. Frigjør hendelen til varmevekslerdekselet.

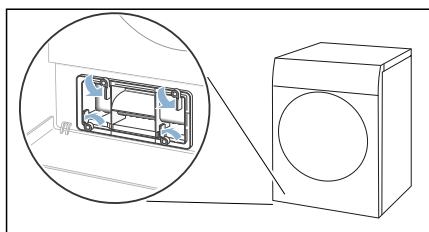

4. Dra ut varmevekslerdekselet etter håndtaket.

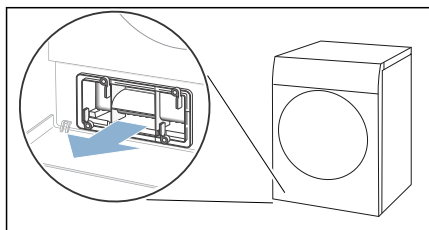

5. Rengjør varmevekslerdekselet med en myk børste.

Merk: Pass på at det ikke blir noe smuss igjen på tetningen.

6. Trekk innsatsen ut vannrett.

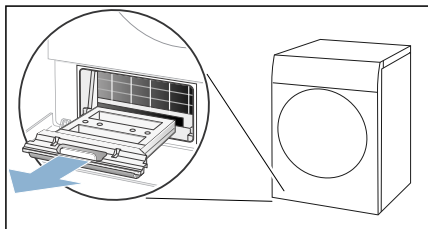

7. Skyll innsatsen i rennende vann og la den tørke.

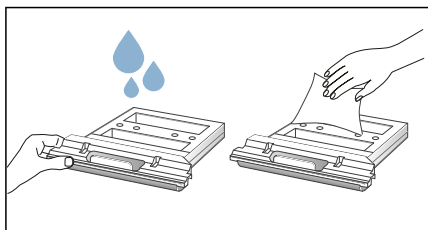

8. Rengjør åpningen i apparatet med en myk, fuktig klut.

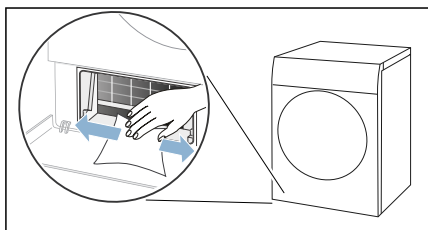

Merknader

- Pass på at det ikke oppstår skader på varmeveksleren mens den ligger åpen.
- På grunn av apparatets selvrensfunksjon er det ikke nødvendig å rengjøre varmeveksleren.

9. Skyv innsatsen vannrett helt inn til stopp.

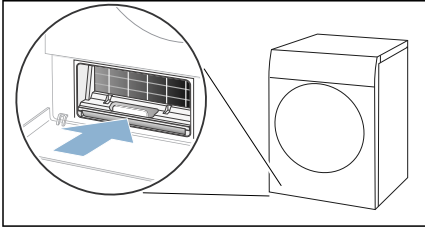

11. Lås hendelen til varmevekslerdekselet.

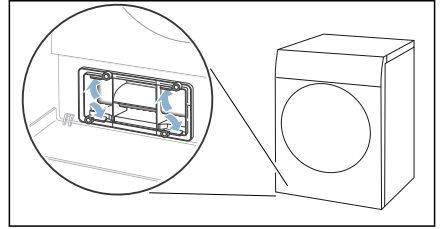

10. Skyv inn varmevekslerdekselet med håndtaket.

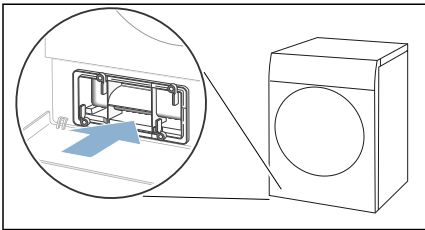

12. Lukk serviceluku.

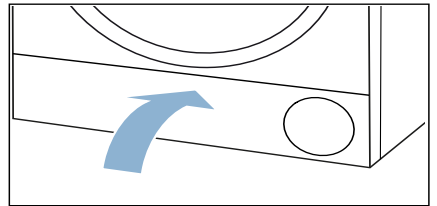

Merk: Du kan kun skyve inn varmevekslerdekselet når innsatsen er i apparatet.

Du er ferdig med å rengjøre apparatet bunnheten.

Apparatpleie

Apparatet har enkel apparatpleie for å oppnå kontinuerlig optimale tørkeresultater og intensiv apparatpleie som motvirker eventuell luktdannelse i apparatet etter lengre tids stillstand. Før du utfører apparatpleie, må du gjøre forberedelser til apparatpleien.

Advarsel

Fare for skolding / materielle skader og apparatskader!

Kokende eller varmt vann kan føre til alvorlig skolding samt materielle skader og apparatskader dersom det spilles eller renner ut.

Ikke bruk kokende vann til dette apparatet, dets komponenter eller tilbehør. Unngå hudkontakt med varmt vann eller vanndamp.

Advarsel

Fare for forgiftning / materielle skader!

Kondensvann er ikke drikkevann og kan inneholde lo. Forurenset kondensvann kan være helseskadelig og kan forårsake materielle skader.

Vannet må ikke drikkes eller brukes om igjen.

Forberede apparatpleie

Klargjøre apparat for apparatpleie

Apparatet må klargjøres **før** enkel eller intensiv apparatpleie.

Slik klargjøres apparatet for apparatpleie:

1. Ta ut tøyet.

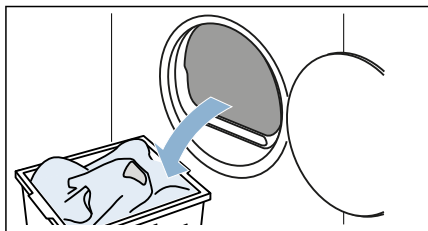

2. Rengjør lofilteret. → Side 30
3. Lukk døren.
4. Trekk kondensvannbeholderen vannrett ut og tøm den.

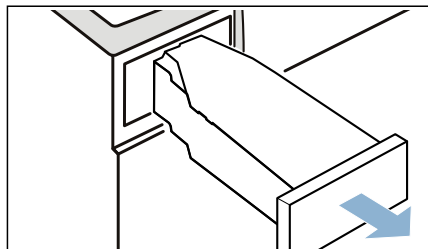

5. Trykk på  for å slå på apparatet.

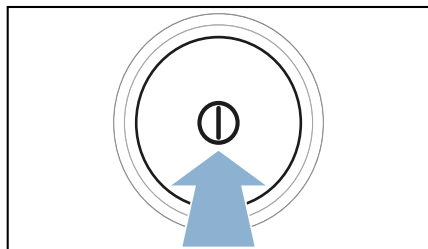

Apparatet er nå klargjort for apparatpleie.

Klargjøre kondensvannbeholder for apparatpleie

Hvis du leder bort kondensvann fra apparatet gjennom avløpslangen, må kondensvannbeholderen klargjøres **før** enkel eller intensiv apparatpleie.

Slik klargjør du kondensvannbeholderen for apparatpleie:

1. Fjern filteret fra fordypningen i kondensvannbeholderen.

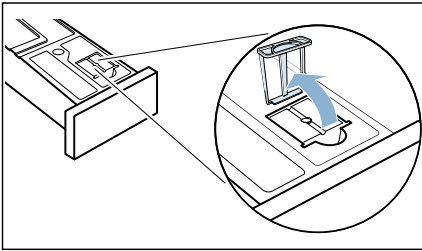

2. Fjern pluggen fra fordypningen i kondensvannbeholderen.

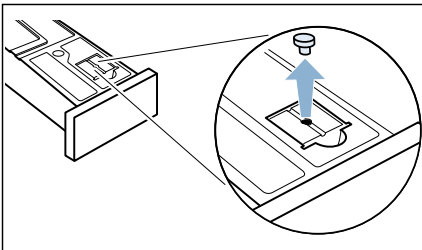

3. Dreie kondensvannbeholderen 180° over på undersiden og sett inn pluggen.

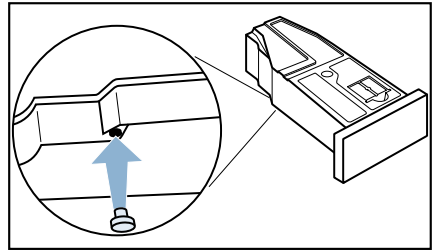

4. Skyv inn filteret til du kjenner at det smekker på plass.

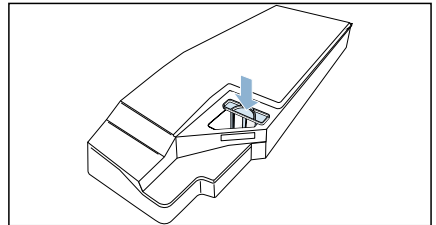

Obs!

Uten filter kan lo komme inn i apparatet og forårsake skade.

Bruk bare apparatet når filteret er satt i.

Kondensvannbeholderen er nå klargjort for apparatpleie.

Merk: Hvis du leder bort kondensvann fra apparatet gjennom avløpslangen, må du reversere disse trinnene igjen **etter** enkel eller intensiv apparatpleie.

Utføre enkel apparatpleie

Du kan gjennomføre en enkel apparatpleie slik at du oppnår optimale tørkeresultater på permanent basis.

Merk: Etter en viss tids bruk vil apparatet anbefale en enkel apparatpleie. I displayet vises da **CR-E** i 5 sekunder før programstart og etter programslutt. Denne meldingen vises helt til du har gjennomført den enkle apparatpleien.

Utfør apparatpleie som følger

1. Forbered apparatpleie. → Side 42
2. Still inn program til posisjon 1.

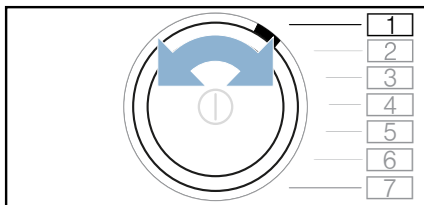

3. Trykk på  (Stryketørt) og hold inne, samtidig som du:
4. Still inn program til posisjon 4.

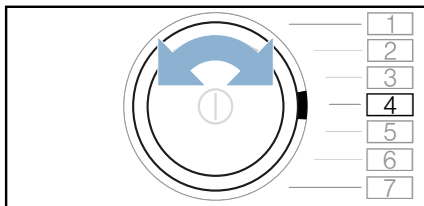

I displayet vises **CP!** programvarigheten vekselsvis.

5. Hell ca. 1 ½ liter varmt springvann i kondensvannbeholderen.

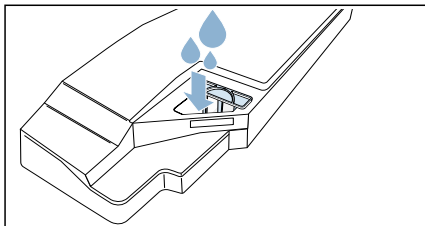

Merk: Hold kondensvannbeholderen vannrett hele tiden slik at det ikke renner over.

6. Skyv kondensvannbeholderen inn til den klikker på plass.

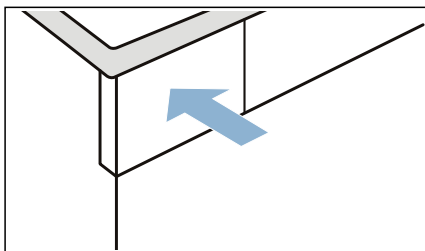

7. Trykk på  (Start/Pause). Apparatpleien starter, og du hører et lydsignal. Displayet viser **End** på slutten av apparatpleien, og du hører et lydsignal.
8. Trekk kondensvannbeholderen vannrett ut og tøm den.

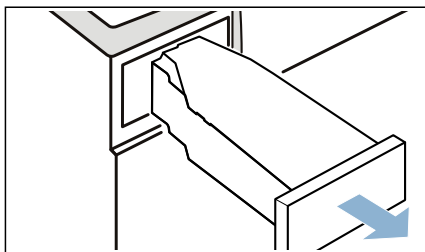

9. Skyv kondensvannbeholderen inn til den klikker på plass.

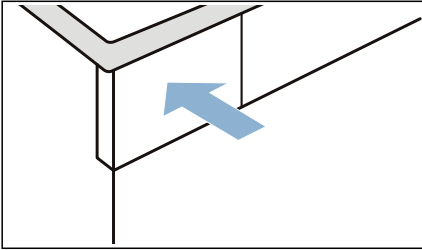

10. Trykk på  for å slå av apparatet.

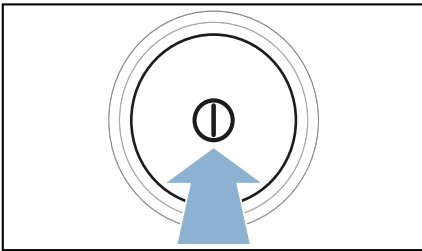

Apparatpleien er nå gjennomført.

Utføre intensiv apparatpleie

Dersom du ikke har brukt apparatet på over en måned, bør du utføre intensiv apparatpleie. Da unngår du eventuell luktdannelse i apparatet.

Merknader

- Den intensive apparatpleien tar ca. 4 timer. Varigheten kan forlenges dersom du ikke utfører de nødvendige handlingstrinnene raskt nok under programmet.
- Den intensive apparatpleien bør ikke avbrytes etter at programmet har blitt startet.

- Til intensiv apparatpleie trenger du originalt pleiemiddel som du kan bestille fra kundeservice under reservedelsnummer: **00311829**. Kontaktadressene i alle land finnes i den vedlagte fortegnelsen over kundeservice.

Advarsel

Fare for personskade / materielle skader / skader på apparatet!

Bruk av reservedeler og -tilbehør fra andre produsenter er farlig og kan medføre personskade, materielle skader eller skader på apparatet. Av sikkerhetsgrunner må det kun brukes originale reservedeler og -tilbehør.

Obs!

Materielle skader / skader på apparatet

Hvis du heller feil mengde vaskemiddel i apparatet, kan det fører til materielle skader eller skader på apparatet. Bruk vaskemiddel, pleieprodukter og tøymykningsmiddel i henhold til produsentens anvisninger.

Utfør apparatpleie som følger

1. Forbered apparatpleie. → Side 42
2. Still inn program til posisjon 1.

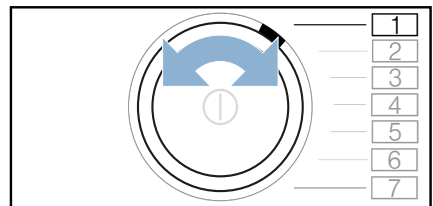

3. Trykk på  (Stryketørt) og hold inne, samtidig som du:

4. Still inn program til posisjon 4.

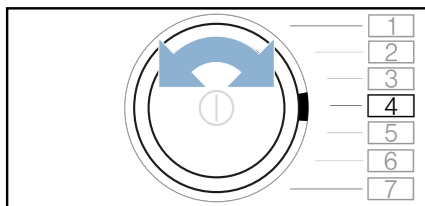

I displayet vises **[P 1]**
programvarigheten vekselvis.

5. Trykk på +.



I displayet vises **[P 2]**
programvarigheten vekselvis.

6. Trekk kondensvannbeholderen
vannrett ut og tøm den.

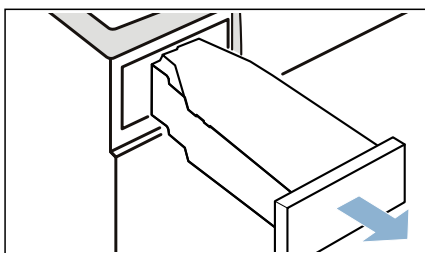

7. Hell en flaske originalt pleiemiddel
og ca. 1 ½ liter varmt springvann i
kondensvannbeholderen.

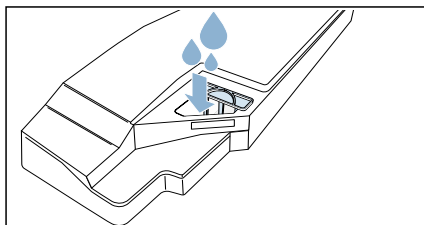

Merk: Hold
kondensvannbeholderen vannrett
hele tiden slik at det ikke renner
over.

8. Skyv kondensvannbeholderen inn til
den klikker på plass.

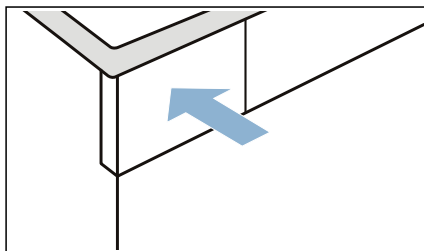

9. Trykk på **[Start/Pause]**.
Apparatpleien starter, og du hører et
lydsignal.
Etter en viss tid setter apparatet
apparatpleien på pause, og resterende
programvarighet blinker i displayet.

10. Trekk kondensvannbeholderen
vannrett ut og tøm den.

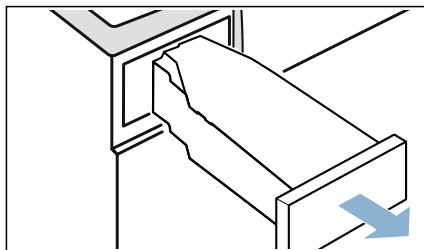

11. Hell ca. 1 ½ liter varmt springvann i kondensvannbeholderen.

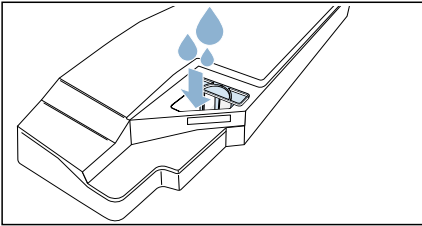

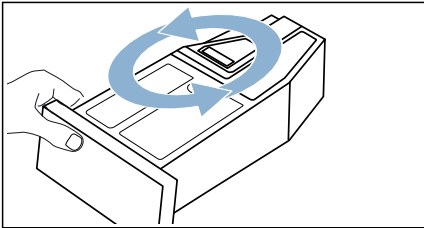

Merk: Hold kondensvannbeholderen vannrett hele tiden slik at det ikke renner over.

12. Vipp kondensvannbeholderen forsiktig på skrå og tøm den for å skylle ut pleiemiddelrester.

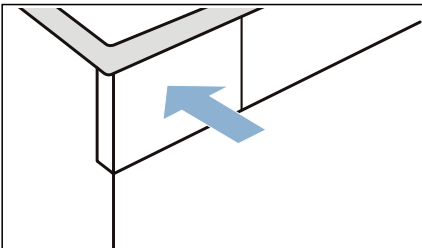

13. Hell ca. enda 1 ½ liter varmt springvann i kondensvannbeholderen.
14. Skyv kondensvannbeholderen inn til den klikker på plass.



15. Trykk på  (Start/Pause). Apparatpleien fortsettes. Displayet viser *End* på slutten av apparatpleien, og du hører et lydsignal.
16. Tøm kondensvannbeholderen på nytt.
17. Skyv kondensvannbeholderen inn til den klikker på plass.

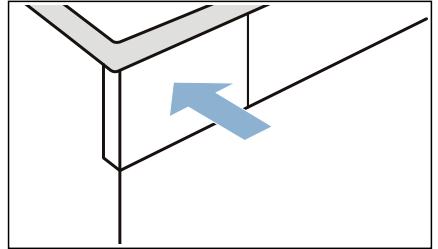

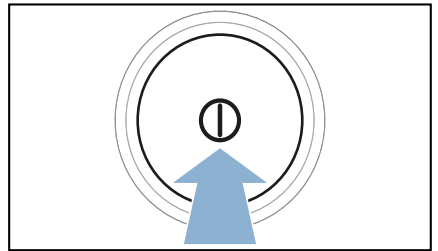

18. Trykk på  for å slå av apparatet.



Apparatpleien er nå gjennomført.

Hjelp til apparatet

Feil	Årsak/hjelp
Apparatet starter ikke.	Kontroller støpselet og sikringen.
Krølldannelse.	<ul style="list-style-type: none"> ■ Det er lagt for mye tøy i apparatet, eller det er valgt feil program for en tekstiltype. I programtabellene finner du all nødvendig informasjon. → <i>Side 22</i> ■ Ta tøyet ut av trommelen med en gang programmet er ferdig. Bli det liggende i trommelen, blir det krøllete.
Det renner ut vann.	<ul style="list-style-type: none"> ■ Apparatet kan stå skjevt. Rett inn apparatet. ■ Kontroller bunnenheten og påse at: <ul style="list-style-type: none"> - varmevekslerdekselet er låst riktig - tetningen i varmevekslerdekselet ikke er tilsmusset → <i>Side 39</i> ■ Når avløpsslangen* (ekstrautstyr) er installert, må du passe på at avløpsslangen er tilkoblet riktig. → <i>Side 34</i>
Vist programvarighet endrer seg under tørkingen.	Ingen feil. Fuktighetssensoren registrerer restfuktigheten i tøyet og tilpasser programvarigheten deretter (gjelder ikke tidsprogram).
Tøyet blir ikke ordentlig tørt eller er fortsatt fuktig.	<ul style="list-style-type: none"> ■ Varmt tøy føles ofte fuktigere enn det faktisk er. Legg tøyet utover og la avkjøle. ■ Tilpass tørkeresultatet eller tørkegraden. Dette fører til forlenget tørketid samtidig som temperaturen er den samme. ■ Velg tidsprogram for ettertørring av tøy som fortsatt er fuktig. ■ Velg tidsprogram ved liten fyllmengde. ■ Overskrid ikke maksimal tøymengde for et program. → <i>Side 22</i> ■ Rengjør fuktighetssensoren i trommelen. Det kan dannes et fint lag av kalk eller rester av vaske- og pleiemidler på sensoren. Det kan ha negativ effekt på funksjonen. → <i>Side 38</i> ■ Tørkingen har blitt avbrutt som følge av strøbrudd, full kondensvannbeholder eller overskridelse av den maksimale tørketiden. <p>Merk: Se også tipsene om tøy → <i>Side 26</i>.</p>
Programmet starter ikke.	<p>Se etter at</p> <ul style="list-style-type: none"> ■ døren er lukket. ■  3sec (Barnesikring) er deaktivert. ■ det er trykket på  (Start/Pause). <p>Merk: Hvis en programforsinkelse er stilt inn ved hjelp av  (Ferdig om), starter programmet på et senere tidspunkt.</p>

Tørketiden er for lang.	<ul style="list-style-type: none"> ■ Apparatet kan være tilsmusset av lo. Det fører til en lengre tørketid. Fjern lo. → <i>Side 30</i> ■ Varmeveksleren kan være tilsmusset av lo. Utfør enkel apparatpleie. → <i>Side 44</i> ■ Et sperret eller ikke fritt tilgjengelig luftinntak på apparatet kan forårsake lengre tørketid. Sørg for åpent luftinntak. ■ Dersom omgivelsestemperaturen er lavere enn 15 °C eller høyere enn 30 °C, kan det forlenge tørketiden. ■ Utilstrekkelig luftsirkulasjon i rommet kan føre til lengre tørketid. Sørg for tilstrekkelig ventilasjon i rommet.
Luktdannelse i apparatet	Utfør intensiv apparatpleie. → <i>Side 45</i>
Fuktigheten i rommet stiger.	Sørg for tilstrekkelig ventilasjon i rommet.
Uvanlige lyder under tørking.	Under tørking oppstår det driftsstøy som er forårsaket av kompressor og pumpe. Denne støyen indikerer ikke feil.
Apparatet føles kaldt til tross for tørking.	Ingen feil. Apparatet med varmepumpe tørker effektivt ved lave temperaturer.
Tørkeprogrammet avbrytes.	Dersom tørkeprogrammet avbrytes på grunn av strømbrudd, skal du starte programmet på nytt eller ta ut tøyet og legge det utover.
Det er restvann i kondensvannbeholderen selv om avløpslangen er koblet til apparatet.	Hvis det er installert avløpslange* (tilleggsutstyr), blir det restvann igjen i kondensvannbeholderen på grunn av apparatets selvrensfunksjon.
* avhengig av apparatets utstyr eller tilgjengelig tilbehør	

Merk: Dersom du ikke selv kan utbedre en feil ved å slå maskinen av og på igjen, må du ta kontakt med kundeservice. → *Side 53*



Transport av apparatet

Advarsel

Fare for personskade / materielle skader / skader på apparatet!

Hvis du tar tak i utstikkende deler på apparatet (f.eks. døren) for å løfte eller flytte det, kan disse delene brette av og forårsake personskade. Ikke ta tak i noen av apparatets utstikkende deler.

Advarsel

Fare for personskade!

- Apparatet er svært tungt. Løfting av apparatet kan medføre personskade. Ikke løft apparatet på egen hånd.
- Apparatet har skarpe kanter som lett kan kutte opp huden. Unngå å ta tak i de skarpe kantene. Bruk vernehansker når du skal løfte apparatet.

Slik klargjøres apparatet for transport:

1. Trekk kondensvannbeholderen vannrett ut og tøm den.

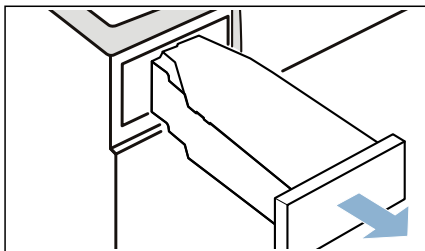

2. Skyv inn kondensvannbeholderen til den smekker merkbart på plass i apparatet.

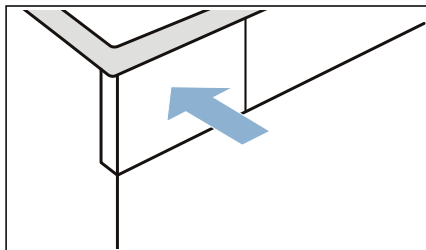

3. Slå på apparatet.
4. Still inn et tilfeldig valgt program.
5. Trykk på  (Start/Pause).
6. Vent i 5 minutter. Kondensvannet pumpes ut.
7. Tøm kondensvannbeholderen på nytt.
8. Hvis avløpsslangen er montert, skal den fjernes fra vasken, sifongen eller sluken. → Side 34

Obs!

Fest avløpsslangen på apparatet slik at den ikke sklir ut. Unngå knekk på avløpsslangen.

9. Slå av apparatet.
10. Trekk støpselet ut av kontakten. Apparatet er nå klart for transport.

Obs!

Materielle skader / skader på apparatet

Til tross for utpumpingen vil det alltid være igjen noe vann i apparatet. Vannet kan renne ut og forårsake materielle skader.

Derfor skal apparatet alltid transporteres stående.



Forbruksverdier

Forbruksverditabell

Program	Turtallet som tøyet sentrifugeres med (i o/min)	Varighet** (i min)		Energiforbruk** (i kWh)	
Bomull		9 kg	4,5 kg	9 kg	4,5 kg
Skaptørt *	1400	143	94	1,68	1,00
	1000	162	104	1,97	1,16
	800	181	115	2,26	1,32
Stryketørt *	1400	105	67	1,18	0,70
	1000	124	77	1,47	0,86
	800	143	88	1,76	1,02
Strykefritt		3,5 kg		3,5 kg	
Skaptørt *	800	55		0,51	
	600	65		0,64	
* Programinnstilling i samsvar med gyldig EN61121 ved bruk av den eksterne avløpsslangen.					
** Verdiene kan avvike fra de angitte verdiene avhengig av tekstiltipe, sammensetning av tøyet som skal tørkes, restfuktighet i tøyet, innstilt tørkegrad, fyllmengde, omgivelsesforhold samt ved aktivering av tilleggsfunksjoner.					

Det mest effektive programmet for bomullstekstiler

Følgende "Standard-bomullsprogram" (merket med) er egnet til tørking av normalt fuktige bomullstekstiler og er det mest effektive programmet med tanke på kombinert energiforbruk ved tørking av våte bomullstekstiler.

Standardprogram for bomull i henhold til gjeldende EU-forordning 932/2012

Program + tørkeresultat	Fyllmengde (i kg)	Energiforbruk (i kWh)	Programvarighet (i min)
Bomull + Skaptørt	9/4,5	1,97/1,16	162/104
Programinnstilling for kontroll og energimerking i henhold til direktiv 2010/30/EU.			



Tekniske data

Mål:

850 x 600 x 640 mm

(høyde x bredde x dybde)

Vekt:

56 kg (avhengig av modell)

Strømtilkobling:

Nettspenning 220 - 240 V, 50Hz

Merkestrøm 10 A

Nominell effekt 800 W

Maksimal fyllmengde:

9 kg

Effektforbruk i avslått tilstand:

0,10 W

Effektforbruk i påslått tilstand:

0,10 W

Innvendig trommelbelysning***Omgivelsestemperatur:**

5 - 35°C



Kassering



Kast emballasjen og apparatet på en miljøvennlig måte.

Dette apparatet er merket i samsvar med det europeiske direktivet 2012/19/EF ang. gamle elektro- og elektroniske apparater (waste electrical and electronic equipment - WEEE). Dette direktivet angir rammen for returnering og gjenvinning av de gamle apparatene som er gyldig for hele EU.

Obs!**Fare for brann, forgiftning og materielle skader**

Apparatet inneholder det miljøvennlige, men brennbare kjølemiddelet R290. Ikke-forskriftsmessig avfallshåndtering kan føre til brann og forgiftning. Kast apparatet forskriftsmessig, og sørg for at rørene i kjølemiddelkretsløpet ikke blir skadet.

* avhengig av apparatets utstyr



Kundeservice

Dersom du ikke selv kan utbedre en feil ved å slå maskinen av og på igjen, må du kontakte kundeservice. → Vedlagte oversikt over kundeservice eller omslaget

Vi finner alltid en passende løsning, også for å unngå unødige besøk av teknikker.

Vennligst oppgi apparatnummer (E-Nr.) og produksjonsnummer (FD) på apparatet.

E-Nr. _____	FD _____
-------------	----------

E-nr. Produktnummer
FD Produksjonsnummer

Denne informasjonen finner du
*avhengig av modell:

på innsiden av døren* / den åpne serviceklaffen* og på baksiden av apparatet.

Stol på produsentens kompetanse.

Henvend deg til oss. Da kan du være sikker på at reparasjonen blir utført av utdannede serviceteknikere og ved bruk av originale reservedeler.



A series of horizontal lines for writing, starting with a solid line immediately below the pencil icon, followed by a dashed line, and then alternating between solid and dashed lines down the page.



A series of horizontal lines for writing, starting with a solid line below the pencil icon, followed by a dashed line, and then alternating solid and dashed lines for the remainder of the page.



Takk for at du har kjøpt et husholdningsapparat fra Bosch!

Registrer ditt nye apparat på MyBosch nå, og dra umiddelbar fordel av:

- **eksperttips og triks for apparatet**
- **alternativer for garantiforlengelse**
- **rabatter på tilbehør og reservedeler**
- **tilgang til digital bruksanvisning og alle data for apparatet**
- **enkel tilgang til service for Bosch husholdningsapparater**

Gratis og enkel registrering – også på mobiltelefoner:

www.bosch-home.com/welcome

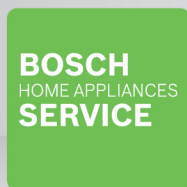

Trenger du hjelp? Du finner det her.

Ekspertråd for dine husholdningsapparater fra Bosch, hjelp med problemer eller reparasjon foretatt av Bosch-eksperter.

Finn ut alt om de mange måtene Bosch kan hjelpe deg på:

www.bosch-home.com/service

Kontaktinformasjon for alle land står i den vedlagte listen over servicesteder.

Robert Bosch Hausgeräte GmbH

Carl-Wery-Straße 34

81739 München, GERMANY

www.bosch-home.com



9001421713 (9810)

no