



Register your new Bosch now:  
[www.bosch-home.com/welcome](http://www.bosch-home.com/welcome)



**Tørretumbler**  
**WTW855R9SN**



**BOSCH**

**da** Brugs-og opstillingsvejledning

## Din nye tørretumbler

Du har valgt en tørretumbler af mærket Bosch.

Brug et par minutter på at læse denne tekst, så du kan lære alle fordelene ved din tørretumbler at kende.

Alle tørretumblere, der leveres fra vores fabrik, bliver grundigt kontrolleret for fejl og mangler, så vi kan være sikre på, at de lever op til de høje kvalitetskrav, som mærket Bosch står for.

Der findes flere oplysninger om vores produkter, tilbehør, reservedele og service på vores hjemmeside [www.bosch-home.com](http://www.bosch-home.com) eller ved henvendelse til vores kundeservicecentre.

Hvis betjenings- og opstillingsvejledningen beskriver forskellige modeller, henvises til forskellene på de pågældende steder.



Tag først tørretumbleren i brug, når du har læst denne betjenings- og opstillingsvejledning igennem!

## Generelt om symboler, signalord, tips og procedurer

### **Advarsel!**

Kombination af dette symbol og signalord advarer om en potentielt farlig situation. Tilsidesættelse af denne anvisning kan medføre tilskadekomst og død.

### **Pas på!**

Dette signalord advarer om en potentielt farlig situation. Tilsidesættelse af denne anvisning kan medføre materielle skader og/eller miljøskader.

### **Anvisning / tip**

Anvisninger om optimal brug af maskinen / andre nyttige oplysninger.

### **1. 2. 3. / a) b) c)**

Handlingsrækkefølger angives med tal eller bogstaver.

■ / -

Opremsninger vises med en firkant-bullet eller med en skråstreg.

# Indholdsfortegnelse

 <b>Anvendelse iht. formål</b> . . . . .	4	Programforløb . . . . .	29
 <b>Sikkerhedsanvisninger</b> . . . . .	4	Ændring af program eller efterfyldning af vasketøj . . . . .	30
Børn/personer/kæledyr . . . . .	5	Afbrydelse af program . . . . .	30
Installation . . . . .	6	Programslut . . . . .	30
Drift . . . . .	8	Tag vasketøjet ud, og sluk for apparatet . . . . .	30
Rengøring/vedligeholdelse . . . . .	11	Tømning af kondensvandbeholder . . . . .	31
 <b>Sparetips</b> . . . . .	12	Fjern fnug . . . . .	32
 <b>Opstilling og tilslutning af apparatet</b> . . . . .	13	 <b>Refresher</b> . . . . .	34
Leveringsomfang . . . . .	13	Fyldning af refresher-beholder . . . . .	34
Opstilling af apparatet . . . . .	13	Rensning af filter i refresher-beholder . . . . .	35
Tilslutning af apparat . . . . .	15	Rensning af dampdyse . . . . .	36
Inden den første anvendelse . . . . .	16	 <b>Afledning af kondensvand</b> . . . . .	36
Ekstra tilbehør . . . . .	16	 <b>Rengøring og vedligeholdelse</b> . . . . .	39
 <b>Indstilling af apparat</b> . . . . .	17	Rengøring af apparatet . . . . .	39
Børnesikring . . . . .	17	Rensning af fugtføler . . . . .	40
Aktivering af indstillingsmodus . . . . .	17	Rengøring af filter i kondensvandbeholder . . . . .	41
Afslutning af indstillingsmodus . . . . .	18	 <b>Anvisninger i displayet</b> . . . . .	42
 <b>Kort vejledning</b> . . . . .	19	 <b>Hjælpeoplysninger</b> . . . . .	43
 <b>Lær apparatet at kende</b> . . . . .	20	 <b>Transport af apparatet</b> . . . . .	45
Oversigtsbillede . . . . .	20	 <b>Forbrugsværdier</b> . . . . .	46
Panel . . . . .	21	Tablet over forbrugsværdier . . . . .	46
Display . . . . .	22	Mest effektive program til tekstiler af bomuld . . . . .	46
 <b>Programoversigt</b> . . . . .	23	 <b>Tekniske data</b> . . . . .	47
 <b>Programindstillinger</b> . . . . .	25	 <b>Bortskaffelse</b> . . . . .	47
 <b>Vasketøj</b> . . . . .	27	 <b>Kundeservice</b> . . . . .	48
Forberedelse af vasketøj . . . . .	27		
Sortering af vasketøj . . . . .	27		
 <b>Betjening af apparatet</b> . . . . .	28		
Læg vasketøjet i apparatet, og tænd for det . . . . .	28		
Indstilling af program . . . . .	29		
Start af program . . . . .	29		



## Anvendelse iht. formål

- Maskinen er kun beregnet til privat brug i husholdninger.
- Apparatet må ikke opstilles eller anvendes på steder med frostfare og/eller med udendørs forhold. Apparatet kan blive beskadiget, hvis restvand inde i apparatet fryser til is. Hvis slangerne fryser, kan de knække/springe.
- Denne maskine må kun bruges i husholdninger til tørring og opfriskning af vasketøj, som er blevet vasket i vand, og som tåler tørring i tørretumbler (se plejemærkerne på tøjet). Enhver anden anvendelse er ikke anvendelse i henhold til maskinens formål og er ikke tilladt.
- Denne maskine er beregnet til brug op til en højde på maksimalt 4000 meter over havets overflade.

### Inden maskinen tages i brug:

Kontroller maskinen for synlige skader. Tag ikke maskinen i brug, hvis den er beskadiget. Kontakt leverandøren eller kundeservice i tilfælde af problemer.

Læs og følg anvisningerne i brugs- og installationsvejledningen og alle andre dokumenter, som følger med apparatet.

Opbevar dokumentationen til senere brug eller til efterfølgende ejere af maskinen.



## Sikkerhedsanvisninger

Følgende sikkerhedsanvisninger og advarsler har som formål at beskytte brugeren mod tilskadekomst og at forhindre materielle skader på omgivelserne.

Det er derudover vigtigt at tage de nødvendige forholdsregler og udvise den nødvendige omhu ved installation, vedligeholdelse, rengøring og betjening af apparatet.

## Børn/personer/kæledyr

### **Advarsel** **Livsfare!**

Børn og andre personer, som ikke er i stand til at vurdere de risici, der er forbundet med brugen af apparatet, kan komme til skade eller komme i livsfarlige situationer. Vær derfor opmærksom på følgende:

- Apparatet må bruges af børn over 8 år og af personer med reducerede fysiske, sensoriske eller mentale evner eller af personer med manglende erfaring eller viden, hvis de er under opsyn eller er blevet instrueret om sikker brug af apparatet af og har forstået den potentielle risiko, som brugen af apparatet indebærer.
- Børn må ikke lege med apparatet.
- Børn må ikke rengøre eller vedligeholde apparatet uden at være under opsyn.
- Hold børn under 3 år og kæledyr borte fra apparatet.
- Lad ikke apparatet være uden opsyn, når der er børn eller andre personer i nærheden, som ikke er i stand til at vurdere risikoen.

### **Advarsel** **Livsfare!**

Børn kan låse sig inde i apparatet og derved komme i en livsfarlig situation.

- Opstil ikke apparatet bag en dør, fordi dette kan spærre for apparatets luge eller forhindre, at den kan åbnes helt.
- Gør følgende, når apparatets skal kasseres: Træk netstikket ud af kontakten, **inden** nedledningen klippes over, og ødelæg derefter låsen i apparatets luge.

### **Advarsel** **Fare for kvælning!**

Børn kan blive fanget i emballage/plastfolie eller emballagedele, hvis de får lov til at lege med dem, eller de kan trække dem over hovedet og blive kvalt.

Hold emballage, plastfolie og emballagedele udenfor børns rækkevidde.

### **Advarsel**

#### **Fare for forgiftning!**

Vaskemidler og plejeprodukter kan forårsage forgiftning, hvis de indtages.

Søg læge, hvis sådanne midler ved et uheld indtages. Opbevar vaskemidler og plejeprodukter utilgængeligt for børn.

### **Advarsel**

#### **Irritation af øjne/hud!**

Vaskemidler og plejeprodukter kan forårsage irritation, hvis de kommer i kontakt med øjne/hud.

Skyl øjne/hud grundigt i tilfælde af kontakt med vaskemidler og plejeprodukter. Opbevar vaskemidler og plejeprodukter utilgængeligt for børn.

## **Installation**

### **Advarsel**

#### **Fare for elektrisk stød/brand/materiel skade/beskadigelse af apparatet!**

Det kan medføre farlige situationer, hvis apparatet ikke bliver installeret korrekt. Overhold følgende anvisninger:

- Netspændingen i stikkontakten skal svare til den mærkespænding, som er angivet på apparatet (typeskiltet). Tilslutningseffekten og den krævede sikringsstørrelse er angivet på typeskiltet.
- Apparatets strømforsyning må ikke føres gennem en ekstern tænd/sluk-anordning, som f.eks. en Timer, og det må ikke tilsluttes til en strømkreds, hvor strømforsyningen jævnligt afbrydes.
- Netstikket og sikkerhedsstikkontakten skal passe sammen, og jordforbindelsen skal være korrekt installeret.
- Installationen skal have et tilstrækkeligt stort ledningstværsnit.

- Der skal altid være fri adgang til netstikket. Hvis dette ikke er muligt, skal der for at opfylde de relevante sikkerhedsforskrifter indbygges en afbryder (2-polet afbryder) i den permanente installation i overensstemmelse med lovgivningen for elektriske installationer.
- Hvis der bruges en fejlstrømsafbryder, skal den være forsynet med følgende mærke: . Kun med dette mærke er det sikret, at fejlstrømsafbryderen opfylder den gældende lovgivning.

### **Advarsel**

#### **Fare for elektrisk stød/brand/materiel skade/beskadigelse af apparatet!**

Ændring eller beskadigelse af apparatets netledning kan medføre elektrisk stød, kortslutning eller brand som følge af overophedning. Netledningen må ikke lægges i løkker, blive klemt eller ændret, eller komme i kontakt med varmekilder.

### **Advarsel**

#### **Brandfare/fare for materiel skade/beskadigelse af apparatet!**

Anvendelse af forlængerledninger og multistik kan medføre brand på grund af overophedning eller kortslutning.

Tilslut apparatet direkte til en korrekt installeret stikkontakt med jordforbindelse. Brug ikke forlængerledninger, stikdåser med flere udtag eller dobbeltstik.

### **Advarsel**

#### **Fare for tilskadekomst/materiel skade/beskadigelse af apparatet!**

- Apparatet kan vibrere eller bevæge sig under driften med potentiel fare for tilskadekomst eller materielle skader.  
Placer apparatet på et rent, plant og solidt underlag, og indjuster apparatet til vandret med skruefødderne ved hjælp af et vaterpas.

- Forkert placering (opstilling) af dette apparat ovenpå en vaskemaskine kan medføre tilskadekomst, materiel skade og/eller beskadigelse af apparatet. Hvis dette apparat skal placeres ovenpå en vaskemaskine, skal vaskemaskinen som minimum have samme bredde og dybde, som apparatet, og apparatet skal fikses med et passende montagesæt. → *Side 16* Apparatet SKAL sikres med dette montagesæt. Det er ikke tilladt at opstille apparatet ovenpå et andet apparat på nogen anden måde.
- Hvis apparatet transporteres eller løftes i dele, der stikker ud (f.eks. apparatets luge), kan de knække af og derved forårsage tilskadekomst. Brug ikke dele, der stikker ud fra apparatet, til at transportere eller løfte det med.

## **Advarsel**

### **Fare for tilskadekomst!**

- Apparatet er meget tungt. Der er fare for tilskadekomst, når det løftes. Løft ikke apparatet alene.
- Apparatet har skarpe kanter, som kan forårsage snitsår i hænderne. Hold ikke på de skarpe kanter, når apparatet løftes. Brug beskyttelseshandsker.
- Der er fare for snubling og tilskadekomst, hvis maskinens slanger og netledning ikke forlægges korrekt. Forlæg slanger og ledninger, så der ikke er fare for snubling.

## **Drift**

## **Advarsel**

### **Eksplodingsfare/brandfare!**

Vasketøj, som har været i kontakt med opløsningsmidler, olie, voks, voksfjerner, fedt eller pletfjerner, kan antændes, når det tørres i maskinen eller endda få apparatet til at eksplodere. Vær derfor opmærksom på følgende:

- Skyl vasketøjet grundigt i varmt vand og sæbe, inden det tørres i maskinen.
- Tøjet skal være vasket, inden det tørres i apparatet.
- Vasketøj, der er blevet rensset med industrielle kemikalier, må ikke tørres i apparatet.



## **Advarsel** **Eksplodingsfare/brandfare!**

- Ansamlinger af materialerester i fnugfiltret kan antændes under tørringen eller endda medføre, at apparatet begynder at brænde eller eksploderer. Rens fnugfiltret regelmæssigt.
- Bestemte genstande kan antændes under tørringen eller endda medføre, at apparatet begynder at brænde eller eksploderer. Fjern lightere og tændstikker fra lommerne i tøjet.
- Kulstøv eller mel i luften omkring apparatet kan medføre en eksplosion. Sørg for, at området omkring apparatet er rent, når det er i drift.

## **Advarsel** **Brandfare/fare for materiel skade/beskadigelse af apparatet!**

Hvis programmet afbrydes, inden tørreprocessen er afsluttet, forhindres vasketøjet i at køle tilstrækkeligt ned, hvad der kan medføre, at vasketøjet antændes, eller at der sker materiel skade eller beskadigelse af apparatet.

- Under den sidste del af tørreprocessen bliver vasketøjet i tromlen ikke opvarmet (afkølingsproces). Dette sikrer, at tøjet forbliver på en temperatur, hvor det ikke tager skade.
- Sluk ikke for apparatet, før tørreprocessen er helt afsluttet, med mindre alt vasketøjet tages ud af tromlen med det samme og spredes ud (for at lade varme undslippe).

## **Advarsel** **Fare for forgiftning/materiel skade!**

Kondensvandet er ikke drikkevand og kan være forurenset med fnug fra tøjet. Forurenset kondensvand kan være sundhedsskadeligt og kan forårsage materielle skader.

Må ikke drikkes eller genanvendes.

## **Advarsel** **Fare for forgiftning!**

Rengøringsmidler, som indeholder opløsningsmidler, som f.eks. rensesæbe, kan afgive giftige dampe. Brug ikke rengøringsmidler, der indeholder opløsningsmidler.

## Advarsel

### Fare for tilskadekomst!

- Hvis man støtter sig til/sidder på den åbne luge, kan apparatet vælte, hvilket kan medføre tilskadekomst. Brug ikke den åbne luge som støtte.
- Apparatets topplade kan knække, hvis personer står på den, hvilket kan medføre tilskadekomst. Stå ikke ovenpå apparatet.
- Der er fare for håndskader, hvis hænderne stikkes ind i tromlen, mens den stadig drejer rundt. Vent, til tromlen ikke længere drejer.

### Pas på!

#### Fare for materiel skade/ beskadigelse af apparatet

- Hvis der lægges mere vasketøj i apparatet end den maksimalt tilladte mængde, kan apparatet eventuelt ikke fungere korrekt, eller der kan opstå materiel skade eller beskadigelse af apparatet. Overskrid ikke den maksimale mængde af tørt vasketøj. Sørg for at overholde de maksimale tøjmængder, som er angivet for hvert program.  
→ Side 23

- Apparatet kan blive beskadiget, hvis det anvendes uden en fnugfanger (f.eks. uden fnugfilter eller fnugbeholder afhængigt af det pågældende apparat), eller hvis fnugfangeren ikke er komplet eller er defekt. Brug ikke apparatet uden fnugfanger, eller hvis fnugfangeren ikke komplet eller er defekt.
- Lette genstande, som hår og fnug, kan blive suget ind i apparatets luftindtag under driften. Sørg for, at lette genstande ikke kommer tæt på apparatet.
- Skum og skumgummi kan blive deformeret eller smelte, hvis de tørres i apparatet. Tør ikke vasketøj, som indeholder skum eller skumgummi i apparatet.
- Anvendelse af forkerte mængder vaskemiddel eller rengøringsmiddel kan medføre materiel skade eller beskadigelse af apparatet. Følg producentens anvisninger ved anvendelse af vaskemidler, plejeprodukter og rengøringsmidler.

- Hvis apparatet bliver overophedet, kan det eventuelt ikke fungere korrekt, eller der kan ske materiel skade eller beskadigelse af apparatet. Sørg for, at apparatets luftindtag aldrig bliver blokeret under driften, og at området omkring apparatet er tilstrækkeligt ventileret.
- Reparationer og andre former for arbejde på apparatet må kun udføres af kundeservice eller af en elektriker. Det samme gælder for en eventuel udskiftning af netledningen.
- Der kan bestilles en netledning som reservedel hos kundeservice.

## Rengøring/vedligeholdelse

### **Advarsel** **Livsfare!**

Apparatet drives med elektricitet. Der fare for elektrisk stød ved kontakt med strømførende komponenter. Vær derfor opmærksom på følgende:

- Sluk for apparatet. Afbryd strømtilførslen til apparatet (træk netstikket ud).
- Rør aldrig ved netstikket med våde hænder.
- Hold i selve stikket, når netstikket tages ud af kontakten, og træk aldrig i netledningen, fordi dette kan beskadige den.
- Der må ikke foretages tekniske ændringer af apparatet eller dets funktioner.

### **Advarsel** **Fare for forgiftning!**

Rengøringsmidler, som indeholder opløsningsmidler, som f.eks. rensesvæske, kan afgive giftige dampe. Brug ikke rengøringsmidler, der indeholder opløsningsmidler.

### **Advarsel** **Fare for elektrisk stød/materiel skade/beskadigelse af apparatet!**

Det kan medføre en kortslutning, hvis der trænger fugtighed ind i apparatet. Apparatet må ikke rengøres med trykvand, damprensere, slange eller tryksprøjte.

## Advarsel

### Fare for tilskadekomst/ materiel skade/beskadigelse af apparatet!

Anvendelse af reservedele og tilbehør fra andre firmaer er farligt og kan medføre materiel skade eller beskadigelse af apparatet.

Anvend af sikkerhedsmæssige grunde kun originale reservedele og originalt tilbehør.

## Pas på!

### Fare for materiel skade/ beskadigelse af apparatet

Rensemidler og midler til forbehandling af vasketøj (f.eks. pletfjerner, forbehandlingsspray osv.) kan forårsage skader, hvis de kommer i kontakt med apparatets overflader. Vær derfor opmærksom på følgende:

- Lad ikke sådanne midler komme i kontakt med apparatets overflader.
- Maskinen må kun rengøres vand og en blød fugtig klud.
- Fjern altid dråber eller rester af vaskemiddel med det samme.

## Sparetips

- Centrifuger vasketøjet inden tørringen. Mere tørt vasketøj reducerer programvarigheden og sænker energiforbruget.
- Fyld apparatet med den maksimale tøjmenge for programmet.

**Bemærk:** Overskridelse af den maksimale tøjmenge forlænger programvarigheden og forøger energiforbruget.

- Anvend apparatet i et godt ventileret rum, og sørg for, at apparatets luftindtag er utildækket, så luftudskiftningen ikke hindres.
- Fjern fnuggene inde i apparatet med regelmæssige mellemrum. Et fyldt fnugfilter forlænger programvarigheden og forøger energiforbruget.
- Hvis apparatet ikke betjenes i længere tid inden programstart eller efter programslut, skifter det automatisk over til energisparetilstand. Display og indikatorlamper slukkes efter nogle minutter, og **(Start/Pause)**  blinker. Energisparetilstanden afsluttes, når apparatet betjenes, f.eks. hvis tørretumblersens luge åbnes eller lukkes.
- Hvis apparatet ikke betjenes i længere tid i energisparetilstand, bliver det automatisk slukket.

## Opstilling og tilslutning af apparatet

### Leveringsomfang

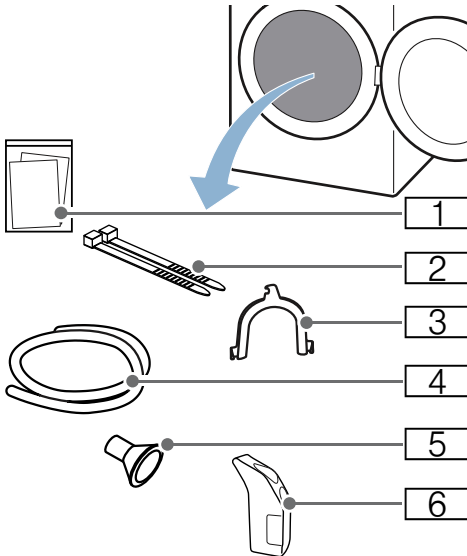

- 1 Leveret dokumentation (f.eks. brugs- og opstillingsvejledning)
- 2 Befæstigelsesmateriale
- 3 Rørbøjning til fiksering af afløbsslangen
- 4 Afløbsslange
- 5 Tilslutningsadapter
- 6 Refresher-kande

1. Fjern alt emballagemateriale og alle beskyttelsesafdækninger fra apparatet.
  2. Luk lugen op.
  3. Tag alt tilbehøret ud af tromlen.
- Nu kan apparatet opstilles og tilsluttes.

### Pas på! Materielle skader og skader på apparatet

Genstande inde i tromlen, som ikke hører med til apparatets drift, kan medføre materielle skader og skader på apparatet.  
Fjern sådanne genstande samt alt tilbehør fra tromlen.

### Opstilling af apparatet

#### **Advarsel** **Livsfare!**

Børn kan låse sig inde i apparatet og derved komme i en livsfarlig situation.

- Opstil ikke apparatet bag en dør, fordi dette kan spærre for apparatets luge eller forhindre, at den kan åbnes helt.
- Gør følgende, når apparatets skal kasseres: Træk netstikket ud af kontakten, **inden** nedledningen klippes over, og ødelæg derefter låsen i apparatets luge.

#### **Advarsel** **Eksplussionsfare/brandfare!**

Kulstøv eller mel i luften omkring apparatet kan medføre en eksplosion. Sørg for, at området omkring apparatet er rent, når det er i drift.

### **⚠ Advarsel**

#### **Fare for tilskadekomst/materiel skade/ beskadigelse af apparatet!**

- Apparatet kan vibrere eller bevæge sig under driften med potentiel fare for tilskadekomst eller materielle skader.

Placer apparatet på et rent, plant og solidt underlag, og indjuster apparatet til vandret med skruefødderne ved hjælp af et vaterpas.

- Forkert placering (opstilling) af dette apparat ovenpå en vaskemaskine kan medføre tilskadekomst, materiel skade og/eller beskadigelse af apparatet.

Hvis dette apparat skal placeres ovenpå en vaskemaskine, skal vaskemaskinen som minimum have samme bredde og dybde, som apparatet, og apparatet skal fikseres med et passende montagesæt.

→ Side 16

Apparatet SKAL sikres med dette montagesæt. Det er ikke tilladt at opstille apparatet ovenpå et andet apparat på nogen anden måde.

- Hvis apparatet transporteres eller løftes i dele, der stikker ud (f.eks. apparatets luge), kan de knække af og derved forårsage tilskadekomst. Brug ikke dele, der stikker ud fra apparatet, til at transportere eller løfte det med.

### **⚠ Advarsel**

#### **Fare for tilskadekomst!**

- Apparatet er meget tungt. Der er fare for tilskadekomst, når det løftes. Løft ikke apparatet alene.
- Apparatet har skarpe kanter, som kan forårsage snitsår i hænderne. Hold ikke på de skarpe kanter, når apparatet løftes. Brug beskyttelseshandsker.

#### **Pas på!**

#### **Fare for materiel skade/beskadigelse af apparatet**

Hvis apparatet bliver overophedet, kan det eventuelt ikke fungere korrekt, eller der kan ske materiel skade eller beskadigelse af apparatet.

Sørg for, at apparatets luftindtag aldrig bliver blokeret under driften, og at området omkring apparatet er tilstrækkeligt ventileret.

#### **Pas på!**

#### **Materielle skader og skader på apparatet**

Der er blevet udført en funktionstest af apparatet, inden det forlod fabrikken, og det kan derfor indeholde restvand. Dette restvand kan løbe ud, hvis apparatet vippes mere end 40°.

#### **Opstil apparatet på følgende måde:**

1. Opstil apparatet på et rent, plant og fast underlag.
2. Kontroller, at apparatet er indjusteret til vandret med et vaterpas.

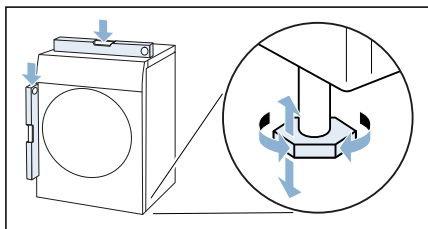

3. Indjuster eventuelt apparatet ved at dreje på apparatets fødder. Nu kan apparatet tilsluttes.

### Anvisninger

- Alle apparatets fødder skal stå fast på underlaget.
- Hvis apparatet ikke er indjusteret til vandret, kan der opstå støj og vibrationer og ucentreret tromlebevægelse, og der kan løbe restvand ud af apparatet.

### Tilslutning af apparat

#### Advarsel

#### **Fare for elektrisk stød/brand/materiel skade/beskadigelse af apparatet!**

Det kan medføre farlige situationer, hvis apparatet ikke bliver installeret korrekt. Overhold følgende anvisninger:

- Netspændingen i stikkontakten skal svare til den mærkespænding, som er angivet på apparatet (typeskiltet). Tilslutningseffekten og den krævede sikringsstørrelse er angivet på typeskiltet.
- Apparatets strømforsyning må ikke føres gennem en ekstern tænd/sluk-anordning, som f.eks. en Timer, og det må ikke tilsluttes til en strømkreds, hvor strømforsyningen jævnlige afbrydes.
- Netstikket og sikkerhedsstikkontakten skal passe sammen, og jordforbindelsen skal være korrekt installeret.
- Installationen skal have et tilstrækkeligt stort ledningstværsnit.
- Der skal altid være fri adgang til netstikket. Hvis dette ikke er muligt, skal der for at opfylde de relevante sikkerhedsforskrifter indbygges en afbryder (2-polet afbryder) i den permanente installation i overensstemmelse med lovgivningen for elektriske installationer.

- Hvis der bruges en fejlstrømsafbryder, skal den være forsynet med følgende mærke: . Kun med dette mærke er det sikret, at fejlstrømsafbryderen opfylder den gældende lovgivning.

#### Advarsel

#### **Fare for elektrisk stød/brand/materiel skade/beskadigelse af apparatet!**

Ændring eller beskadigelse af apparatets netledning kan medføre elektrisk stød, kortslutning eller brand som følge af overophedning. Netledningen må ikke lægges i løkker, blive klemt eller ændret, eller komme i kontakt med varmekilder.

#### Advarsel

#### **Brandfare/fare for materiel skade/beskadigelse af apparatet!**

Anvendelse af forlængerledninger og multistik kan medføre brand på grund af overophedning eller kortslutning. Tilslut apparatet direkte til en korrekt installeret stikkontakt med jordforbindelse. Brug ikke forlængerledninger, stikdåser med flere udtag eller dobbeltstik.

## **⚠ Advarsel**

### **Fare for tilskadekomst!**

Der er fare for snubling og tilskadekomst, hvis maskinens slanger og netledning ikke forlægges korrekt. Forlæg slanger og ledninger, så der ikke er fare for snubling.

### **Tilslut apparatet på følgende måde:**

1. Tilslut afløbsslangen. → Side 36

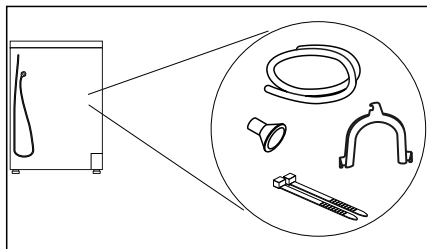

2. Stik apparatets netstik i en passende stikkontakt.
3. Kontroller, at netstikket er fast placeret i stikkontakten. Apparatet er nu klar til drift.

### **Pas på!**

#### **Materielle skader og skader på apparatet**

Apparatet indeholder kølemiddel og kan blive beskadiget, hvis det sættes i drift umiddelbart efter transporten. Lad apparatet stå i ro i to timer, inden det tages i brug.

**Bemærk:** Lad i tvivlstilfælde en kvalificeret fagmand opstille apparatet.

## **Inden den første anvendelse**

### **Inden maskinen tages i brug:**

Kontroller maskinen for synlige skader. Tag ikke maskinen i brug, hvis den er beskadiget. Kontakt leverandøren eller kundeservice i tilfælde af problemer.

**Bemærk:** Efter korrekt opstilling og tilslutning er apparatet klar til drift. Det er ikke nødvendigt at foretage sig mere.

## **Ekstra tilbehør**

Det ekstra tilbehør kan bestilles\* hos kundeservice:

- **Uldkurv:**  
Uldkurven bruges til enkeltvis tørring og luftning af uldtekstiler, sportssko eller tøjdyr.  
– Bestillingsnr.: **WMZ20600**.
- **Repos:**  
Lettere ilægning / udtagning af vasketøj ved opstilling af tørretumbleren på en forhøjning. Vasketøjet kan transporteres med vasketøjskurven, som er integreret i platformen.  
– Bestillingsnr.: **WMZ20500**.
- **Montagesæt til vaskesøjle:**  
Tørretumbleren kan opstilles pladsbesparende på en egnet vaskemaskine af samme dybde og bredde. Tørretumbleren må udelukkende fastgøres til vaskemaskinen med dette montagesæt.  
– Bestillingsnr. med udtrækkelig bordplade: **WTZ11400**  
– Bestillingsnr. uden udtrækkelig bordplade: **WTZ20410**.

\* afhængigt af apparatets udstyr



## Indstilling af apparat

### Børnesikring

Når børnesikringen er aktiveret, kan panelet ikke utilsigtet betjenes.

#### Aktivere/deaktivere børnesikring:

- Tryk på **(Børnesikring 3 sek.)**  
 **push 3 sec.** i 3 sekunder.

**Bemærk:** Børnesikringen forbliver aktiveret, også efter at apparatet er slukket. For at tænde panelet skal børnesikringen deaktiveres.

### Aktivering af indstillingsmodus

For at foretage de efterfølgende indstillinger skal indstillingsmodus først aktiveres. Hertil har programvælgeren følgende funktioner:

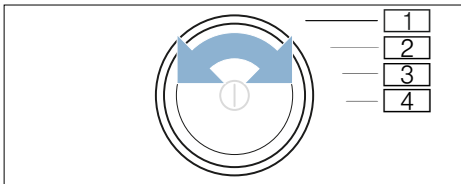

- 1 Aktivere **indstillingsmodus**
- 2 Aktivere **indstillingsmodus** og lydstyrke for **advarselssignaler**
- 3 Lydstyrke for **tastesignaler**
- 4 **Automatisk slukning**

1. Tænd for apparatet.

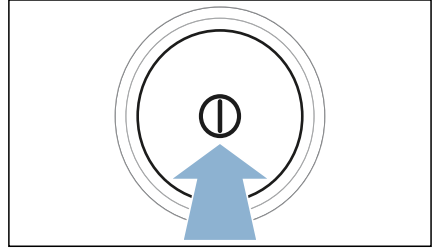

2. Drej programvælgeren til position 1.
3. Tryk på **(Tørringsgrad)** , og drej samtidig programvælgeren til position 2.
4. Slip **(Tørringsgrad)** . Indstillingsmodus er aktiveret.

### Ændring af lydstyrke for lydsignal

Lydstyrken for advarselssignaler (f.eks. ved programslut) og for tastesignaler kan ændres på følgende positioner for drejeknappen:

- 2: Lydstyrke for advarselssignaler
  - 3: Lydstyrke for tastesignaler
1. Aktivér indstillingsmodus.
  2. Drej programvælgeren til den ønskede position.
  3. Indstil den ønskede lydstyrke med **(Færdig om)**  + eller - (0=fra til 4=meget højt).

## Aktivering/deaktivering af automatisk slukning af apparatet

Hvis apparatet ikke bliver betjent i længere tid, kan det slukkes automatisk inden en programstart på et senere tidspunkt eller efter programslut for at spare på energien. Apparatet kan når som helst tændes igen ved at trykke på tasten ①.

Den automatiske slukning af apparatet kan aktiveres/deaktiveres på følgende måde:

1. Aktiver indstillingsmodus.
2. Drej programvælgeren til position 4.
3. Med **(Færdig om)** ↻ + eller - kan den automatiske slukning af apparatet aktiveres (On) eller deaktiveres (Off).

## Afslutning af indstillingsmodus

Sluk apparatet ved at trykke på ①, når alle indstillinger er foretaget.

De valgte indstillinger bliver gemt og er aktiveret, næste gang apparatet tændes.



## Kort vejledning

**Bemærk:** Apparatet skal opstilles og tilsluttes korrekt. → Side 13

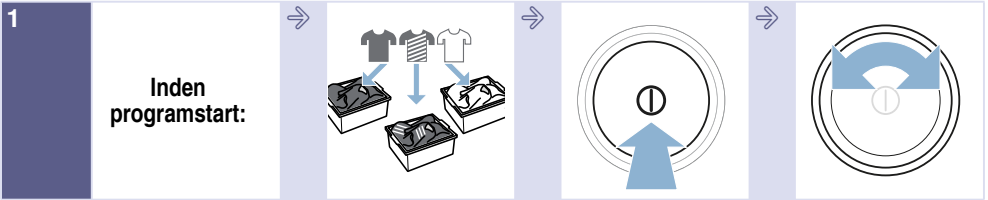

Sorter vasketøjet.

Tænd for apparatet.

Vælg program.

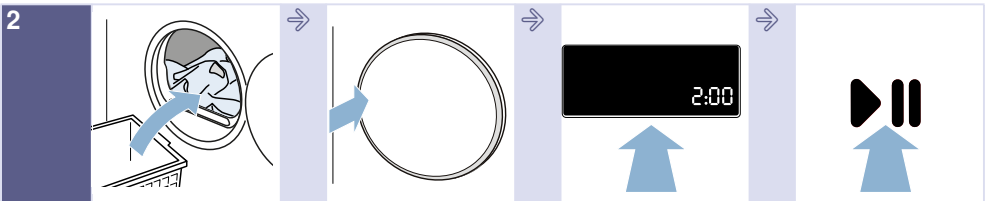

Luk lugen op, og læg vasketøjet ind.

Luk lugen.

Om ønsket: Vælg andre programindstillinger.

Start programmet.

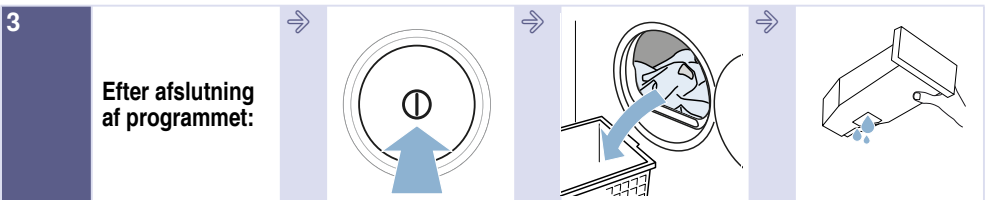

Sluk for apparatet.

Luk lugen op, og tag vasketøjet ud.

Tøm kondensvandbeholderen.

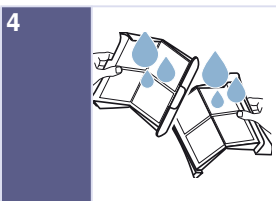

Fjern fnug.

## Lær apparatet at kende

### Oversigtsbillede

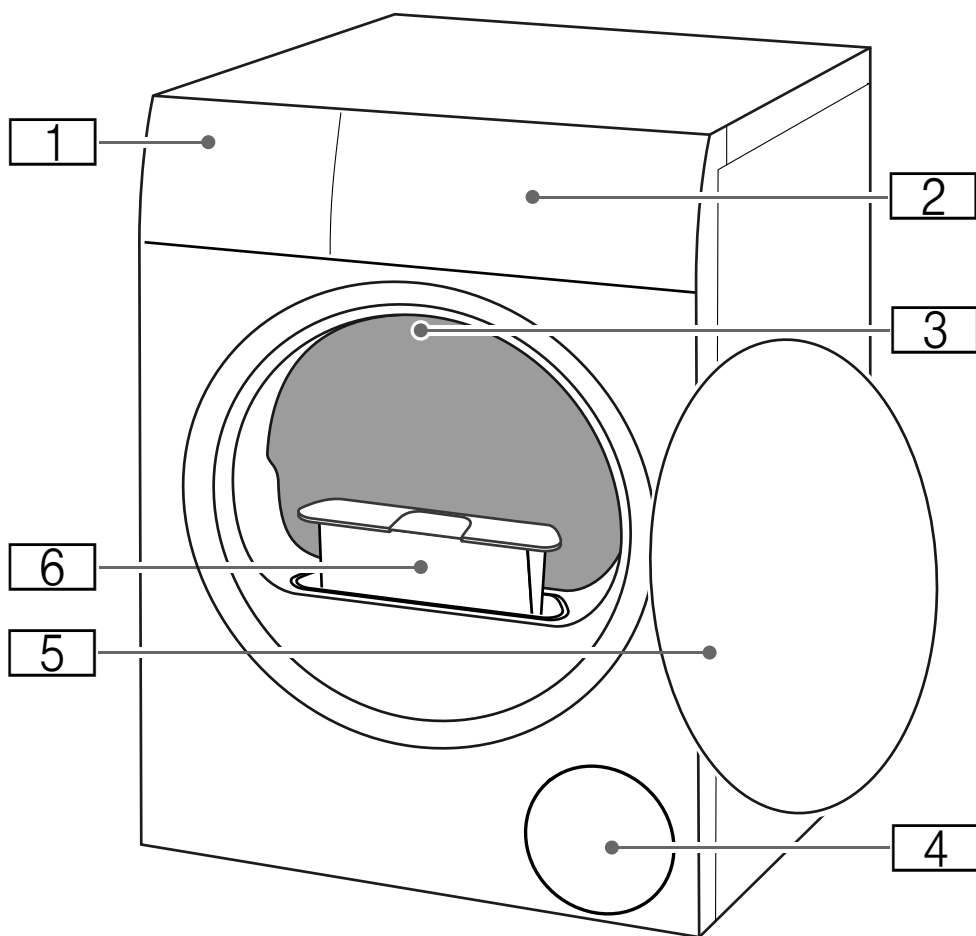

- 1** Kondensvandbeholder
- 2** Panel
- 3** Indvendig belysning i tromlen (afhængigt af apparatets udstyr)
- 4** Luftindtag
- 5** Luge
- 6** Fnugfilter

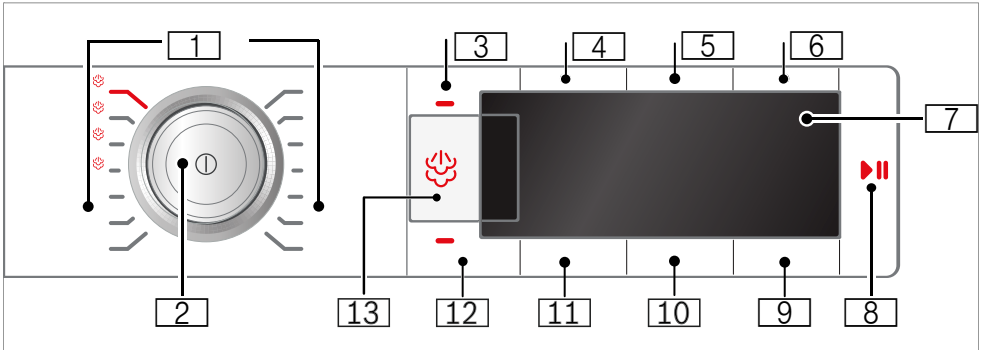

**Panel**

- 1 Programmer** → Side 23
- 2 Programvælger**
  - Tryk: Tænde/slukke apparat
  - Drej: Indstille program
- 3 Børnesikring**  
Forhindrer utilsigtet ændring af indstillede funktioner.  
Aktivere/deaktivere: → Side 17
- 4 Antikrøl funktion 60 min.**
- 5 Antikrøl funktion 120 min.**
- 6 Skånetørring**
- 7 Display**  
Visning af indstillinger og oplysninger
- 8 ▷|| om:**
  - Start af et program
  - Afbrydelse af et program, f.eks. for at efterfylde vasketøj
  - Afbryde et program
- 9 Færdig om** forsinker programstarten
- 10 Tørringsgrad**
- 11 Tørringsresultat**
- 12 Signal**
- 13** Valg af **dampmængde** til dampprogrammerne































## Programoversigt

Program	Maks. tøjmenge
<b>Programnavn</b> Kort forklaring af programmet hvh. forklaring af, hvilke tekstiler det er egnet til.	<b>Maksimal tøj-            mængde beregnet            efter tøjets vægt i            tør tilstand</b>
 <b>Bomuld</b> Slidstærke tekstiler, kogefaste tekstiler af bomuld eller hør.	<b>9 kg</b>
<b>Strygelet</b> Tekstiler af syntetiske eller blandede fibre.	<b>3,5 kg</b>
<b>Mix</b> Blandede tekstiler af bomuld og syntetiske fibre.	<b>3 kg</b>
<b>Finvask</b> Sarte, vaskbare tekstiler af f.eks. satin, syntetiske eller blandede fibre.	<b>2 kg</b>
<b>Uld finish</b> Maskinvaskbare tekstiler af uld eller med indhold af uld.	<b>0,5 kg</b>
<b>Anvisninger</b> <ul style="list-style-type: none"> <li>■ Tekstilerne bliver blødere, men ikke tørret.</li> <li>■ Tag tekstilerne ud, når programmet er slut, og lad dem tørre.</li> </ul>	
<b>Dunprogram</b> Tekstiler, sengetæpper og dyner med fyld af dun.	<b>1,5 kg</b>
<b>Anvisninger</b> <ul style="list-style-type: none"> <li>■ Tør store tøjstykker enkeltvis.</li> <li>■ Ryst tekstilerne godt igennem efter programmets afslutning for at fordele fyldet og ryste fugtighedslommer fra hinanden. Start eventuelt programmet igen.</li> </ul>	
<b>Sport</b> Hurtigtørrende tekstiler af funktionsfibre og syntetiske fibre.	<b>1,5 kg</b>
<b>Sport/Fritid Opfriskning</b>  Dampprogram til fritidstøj af bomuld og syntetiske fibre.	<b>1,5 kg</b>
<b>Anvisninger</b> <ul style="list-style-type: none"> <li>■ Tøjet skal kunne tåle tørretumbler.</li> <li>■ Tøjet bliver frisket op, men ikke tørret eller rensat.</li> <li>■ Tag tøjet ud med det samme, når programmet er slut, for at undgå krølning.</li> </ul>	

<b>Skjorter Optriskning</b> 🌀	<b>1,5 kg</b>
<p>Dampprogram til habitter, jakker, bukser og andre tekstiler med angivelsen 'rensning' på plejemærket, og som ikke tåler vask i vaskemaskine.</p>	
<b>Anvisninger</b>	
<ul style="list-style-type: none"> <li>■ Tøjet bliver frisket op, men ikke tørret eller renses.</li> <li>■ Tag tøjet ud med det samme, når programmet er slut, for at undgå krølning.</li> </ul>	
<b>Strygelet Krølfrit</b> 🌀	<b>1,5 kg</b>
<p>Dampprogram til tørring og glatning af strygelette tekstiler, som skjorter eller Business Shirts.</p>	
<b>Anvisninger</b>	
<ul style="list-style-type: none"> <li>■ Tag tøjet ud med det samme, når programmet er slut, og hæng det op for at undgå krølning.</li> <li>■ Vælg en større dampmængde ved tykkere tekstiler.</li> <li>■ Optimal glatning af strygefri tekstiler.</li> </ul>	
<b>Bomuld Krølfrit</b> 🌀	<b>2,5 kg</b>
<p>Dampprogram til tørring og glatning af robuste tekstiler, som sengetøj, duge eller skjorter eller Business Shirts.</p>	
<b>Anvisninger</b>	
<ul style="list-style-type: none"> <li>■ Tag tøjet ud med det samme, når programmet er slut, og hæng det op for at undgå krølning.</li> <li>■ Vælg en større dampmængde ved tykkere tekstiler.</li> <li>■ Optimal glatning af strygefri tekstiler.</li> </ul>	
<b>Skjorter</b>	<b>1,5 kg</b>
<p>Skjorter/bluser af bomuld, hør, syntetiske eller blandede fibre.</p>	
<p><b>Bemærk:</b> Efter tørringen skal vasketøjet stryges eller hænges op. Så fordeles restfugtigheden jævnt.</p>	
<b>Super 40 min.</b>	<b>1 kg</b>
<p>Blandet vasketøj af syntetiske fibre og let bomuld.</p>	
<b>Tidsprogram varmt</b>	<b>3 kg</b> <b>maks. tøjmængde for uld/tøjdyr i kurven: 1 kurvfyldning</b> <b>maks. mængde for tørring af sko i kurven: 1 par</b>
<p>Tidsprogram til alle tekstiltyper undtagen silke.          Velegnet til for-tørret eller let fugtigt vasketøj eller til eftertørring af tykke tekstiler med flere lag.</p>	
<b>Anvisninger</b>	
<ul style="list-style-type: none"> <li>■ Tør udelukkende uld, sportssko og tøjdyr med uldkurven.</li> <li>■ I tidsprogrammet bliver restfugtigheden i vasketøjet ikke registreret automatisk. Gentag programmet, og forlæng evt. programvarigheden, hvis vasketøjet stadig er for fugtigt efter tørringen.          → "Programindstillinger" på side 25</li> </ul>	



## P+ Programindstillinger

Taster	Indikatorer	Forklaringer og anvisninger
<b>Bemærk:</b> Tasterne og de tilhørende funktioner kan ikke vælges i alle programmer.		
<b>(Regulere damp)</b> 	  	Vælg dampmængde til dampprogrammerne, fra  (normal),  (meget) til  (ekstra meget).
<b>(Antikrøl funktion 60 min)</b>  60 min <b>(Antikrøl funktion 120 min)</b>  120 min		Tromlen bevæger sig med regelmæssige mellemrum efter tørringen for at undgå, at tøjet bliver krøllet. Den automatiske Antikrøl funktion efter programmerne kan forlænges med 60 minutter (med <b>(Antikrøl funktion 60 min)</b>  60 min) eller med 120 minutter (med <b>(Antikrøl funktion 120 min)</b>  120 min).
<b>(Skåne)</b> 		Reduceret temperatur til sart tekstiler, som f.eks. polyacryl eller elastan, kan forlænge tørretiden.
<b>(Signal)</b> 		Med (Signal)  kan det vælges, om der skal lyde et signal efter programslut. Når indstillingen er valgt, lyser indikatoren i tasten, og lydsignalet er aktiveret.
 <b>(Tørringsresultat)</b> 		Vælg tørringsresultat svarende til den ønskede tørringsgrad. Hvis der er valgt et tørringsresultat, er det stadig gemt for det valgte program, også efter at apparatet er slukket. Undtagelse: Ved bomuld bliver indstillingerne ikke gemt.
Ekstra skabstørt		Tyke tekstiler med flere lag, som er vanskelige at tørre.
Skabstørt		Normalt vasketøj med ét lag.
Strygetørt		Normalt vasketøj med ét lag, som skal være fugtigt efter tørringen, så det kan stryges eller hænges op.
<b>(Tørringsgrad)</b> 	  	Hvis vasketøjet er for fugtigt efter tørringen, kan tørringsgraden tilpasses og forøges med trin  til   . Dette forlænger programvarigheden ved uændret temperatur. Når tørringsgraden er blevet indstillet for et program, bliver indstillingen gemt, også når apparatet er blevet slukket.

<b>(Færdig om)</b> 	<b>1-24</b>	<b>Inden programmets start</b> kan programmets afslutning (Færdig om-tid) forskydes med trin på en time (h = time) op til maksimalt 24 h: <ol style="list-style-type: none"><li data-bbox="468 228 1048 308">1. Vælg program. Programvarigheden for det valgte program vises, f.eks. <b>1:45</b> (timer: minutter).</li><li data-bbox="468 308 1048 363">2. Tryk gentagne på tasten <b>(Færdig om)</b> , til det ønskede timetal vises. <b>Bemærk:</b> Med tasten <b>(Færdig om)</b>  + bliver indstillingsværdien forøget, og med tasten <b>(Færdig om)</b>  - bliver den reduceret.</li><li data-bbox="468 443 1048 579">3. Tryk på <b>(Start/Pause)</b> . Den forskudte start er aktiveret. Inden programstart bliver det indstillede timetal, f.eks. <b>8</b>, vist i displayet og talt ned, indtil tørreprogrammet starter. Derefter vises programmets varighed.</li></ol> <b>Bemærk:</b> Programvarigheden er indeholdt i Færdig om-tiden.
F.eks.  <b>0 : 40</b>	Tørretiden ved <b>tidsprogrammer</b> kan indstilles til maksimalt 3 timer og 30 minutter i trin på 10 minutter.	



## Vasketøj

### Forberedelse af vasketøj



#### Advarsel

#### Eksplosionsfare/brandfare!

Bestemte genstande kan antændes under tørringen eller endda medføre, at apparatet begynder at brænde eller eksploderer.

Fjern lightere og tændstikker fra lommerne i tøjet.

#### Pas på!

#### Skader på tromle og tekstiler

Tromlen og tekstilerne kan blive beskadiget under tørringen, hvis der ligger genstande i tøjets lommer. Fjern alle genstande, som f.eks. metaldele fra lommerne i tøjet.

Forbered vasketøjet på følgende måde:

- Bind stofbælter, forklædebånd osv. sammen, anvend evt. en vaskepose.
- Luk lynlåse, hægter, maller og knapper. Knap store stykker vasketøj til, f.eks. betræk.
- Tør altid meget små tekstiler, f.eks. babystrømper, sammen med store stykker vasketøj, f.eks. håndklæder.
- Anvend et tidsprogram til enkelte stykker vasketøj.
- Strikkede tekstiler, som T-shirts og sportstøj kryber ofte ved den første tørring. Anvend et skåneprogram.
- Tør ikke strygelet vasketøj for længe. Det medfører forøget krølning af tøjet.
- Nogle vaske- og plejemidler, f.eks. stivelse eller skyllemidler, indeholder partikler, som kan aflejre sig på fugtføleren. Dette kan forringe følerens funktion og dermed også tørreresultatet.

#### Anvisninger

- Doser vaske- og plejemidler iht. producentens angivelser ved vask af tøj, der skal tørres i tørretumbler.
- Rens fugtføleren regelmæssigt  
→ Side 40.

### Sortering af vasketøj

**Bemærk:** Læg vasketøjsstykkerne enkeltvis ind i apparatet. For at opnå et godt tørringsresultat må vasketøjet ikke være klumpet sammen.

#### Pas på!

#### Beskadigelse af tørretumbler eller tekstiler

Tørring af uegnet vasketøj kan beskadige både apparatet og tøjet. Sorter vasketøjet i henhold til angivelserne på plejeetiketterne inden tørringen:

- Tåler tørretumbler
- Tørring ved normal temperatur
- Tørring ved lav temperatur
- Tåler ikke tørring i tørretumbler

## da Betjening af apparatet

Vær opmærksom på følgende ved sorteringen af vasketøjet til tørring:

- For at opnå en ensartet tørring skal vasketøjet være af samme stoftype og struktur.  
Hvis tynde tekstiler tørres sammen med tykke tekstiler eller tekstiler med flere lag stof, bliver de tørret uensartet.
- Følg tekstilbeskrivelserne for tørreprogrammerne.  
→ "Programoversigt" på side 23

**Bemærk:** Hvis vasketøjet føles for fugtigt efter tørringen, kan det eftertørres med et tidsprogram.

### Pas på! Materielle skader på apparat eller tekstiler

Følgende tekstiler må **ikke** tørres i apparatet:

- Vasketøj, som er forurenet med opløsningsmidler, voks eller fedt.
- Uvaskede tekstiler.
- Lufttætte tekstiler, f.eks. gummibelagt tøj.
- Sarte tekstiler, f.eks. silke, syntetiske gardiner.

## Betjening af apparatet

### Læg vasketøjet i apparatet, og tænd for det.

**Bemærk:** Apparatet skal opstilles og tilsluttes korrekt. → Side 13

1. Forbered og sorter vasketøjet.
2. Tryk på ① for at tænde for apparatet.

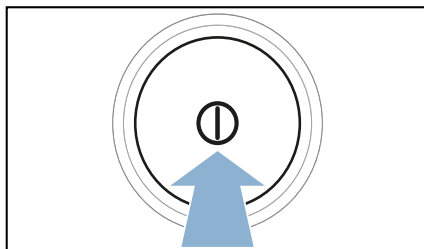

3. Luk lugen op.  
Kontroller, at tromlen er helt tømt.  
Tøm den eventuelt.

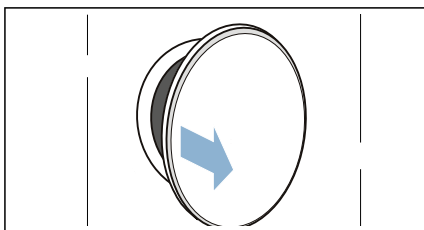

4. Læg vasketøjet løst ind i tromlen.

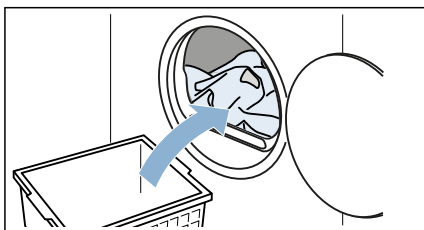

## 5. Luk lugen.

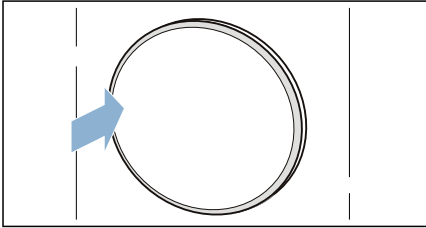
**Pas på!****Risiko for materielle skader på apparat eller tekstiler.**

Pas på, at der ikke kommer vasketøj i klemme i lugen.



**Bemærk:** Apparatets tromle er belyst indvendig, når lugen åbnes, lukkes og efter start af program. Den indvendige belysning i tromlen slukkes automatisk.

**Indstilling af program**

**Bemærk:** Hvis børnesikringen er aktiveret, skal den først deaktiveres, inden der kan indstilles et program.  
→ Side 17

## 1. Indstil det ønskede program.

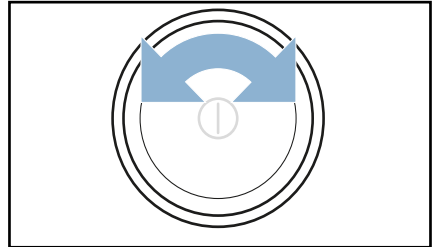

I displayet vises programindstillingerne.

## 2. Tilpas om ønsket programindstillingerne.

→ "Programindstillinger" på side 25

**Start af program**

Tryk på **(Start/Pause)** .

**Bemærk:** Vælg børnesikring, hvis det skal forhindres, at programmet utilsigtet ændres. → Side 17



**Programforløb**

Programstatus vises i displayet.

**Bemærk:** Når der vælges et program, vises den forventede varighed ved maksimal tøj mængde. Under tørringen måler fugtføleren restfugtigheden i vasketøjet. Under tørringen bliver programmets varighed og visningen af den resterende tid automatisk tilpasset i forhold til restfugtigheden (bortset fra ved tidsprogrammer).

## Ændring af program eller efterfyldning af vasketøj

Under tørringen kan der når som helst tages vasketøj ud / efterfyldes vasketøj, og programmet kan tilpasses eller ændres.

1. Luk lugen op, eller tryk på **(Start/Pause)**  for en pause.
2. Efterfyldning eller udtagning af vasketøj.
3. Om ønsket kan der vælges et andet program eller en anden programindstilling.  
→ "Programoversigt" på side 23  
→ "Programindstillinger" på side 25
4. Luk lugen.
5. Tryk på **(Start/Pause)** .

**Bemærk:** Programvarigheden i displayet bliver opdateret i forhold til tøjmængden og vasketøjets restfugtighed. De viste værdier kan ændre sig, hvis programmet eller tøjmængden ændres.

## Afbrydelse af program

Programmet kan når som helst afbrydes ved at åbne lugen eller ved at trykke på tasten **(Start/Pause)** .

### Pas på!

#### **Brandfare. Vasketøj kan blive antændt.**

Hvis programmet afbrydes, skal alt vasketøjet tages ud og bredes ud, så varmen kan undslippe.

## Programslut

I displayet vises -  -.

## Tag vasketøjet ud, og sluk for apparatet

1. Tag vasketøjet ud.

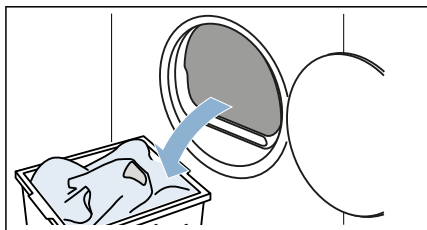

2. Tryk på  for at slukke for apparatet.

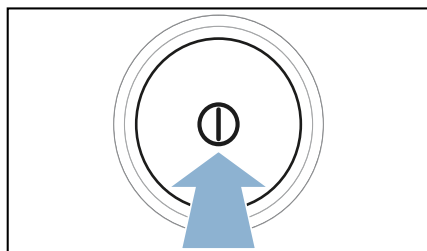

## Tømning af kondensvandbeholder

Der dannes kondensvand i apparatet under tørringen.

Hvis der ikke anvendes en afløbsslange, løber det dannede kondensvand i apparatet ned i kondensvand-beholderen. I så fald skal kondensvand-beholderen tømmes efter hver tørring, og derudover også under tørringen, hvis den er blevet fyldt op, inden tørringen er afsluttet.

1. Træk kondensvandbeholderen ud i vandret stilling.

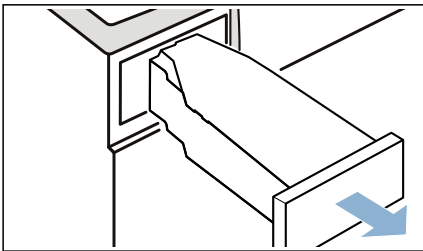

2. Hæld kondensvandet ud.

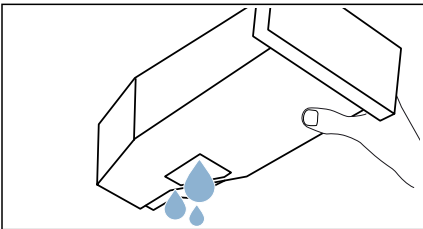

### Pas på!

#### Risiko for sundhedsskader og materielle skader

Kondensvand er ikke drikkevand og kan være tilsmudset af fnug fra tøjet. Forurenede kondensvand kan medføre sundhedsskader og materielle skader. Det må ikke drikkes eller anvendes til andre formål.

3. Skyd kondensvandbeholderen ind i apparatet, til den går mærkbart i indgreb.

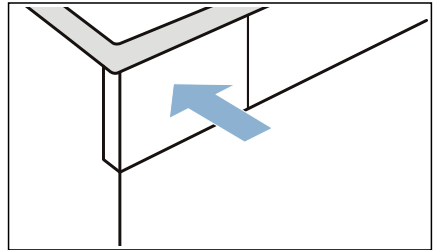

**Bemærk:** Filtret i kondensvandbeholderen filtrerer kondensvandet, som bliver brugt ved den automatiske rensning af apparatet. Filtret bliver renses, når kondensvandet tømmes ud. Kontroller alligevel regelmæssigt filtret for eventuelle aflejringer, og fjern dem i givet fald.  
→ "Rengøring af filter i kondensvandbeholder" på side 41

## Fjern fnug

**Bemærk:** Under tørringen bliver fnug og hår fra vasketøjet opsamlet i fnugfiltret. Et tilstoppet eller snavset fnugfilter reducerer luftstrømmen, så apparatet ikke er i stand til at opnå sin fulde ydeevne. Snavsede fnugfiltre forøger strømforbruget og forlænger tørretiden.

### Rens fnugfiltret efter hver tørring:

1. Luk lugen op, og fjern fnuggene fra den.
2. Træk det todelte fnugfilter ud.

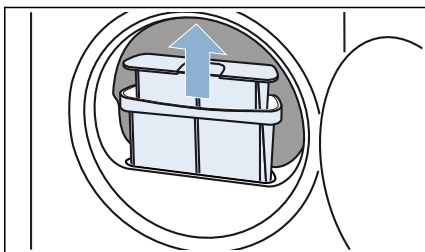

3. Fjern fnuggene fra fordybningen ved fnugfiltret. Pas på, at der ikke falder fnug ned i den åbne filterskakt.

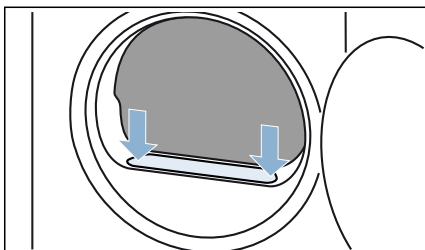

4. Træk det todelte fnugfilter fra hinanden.

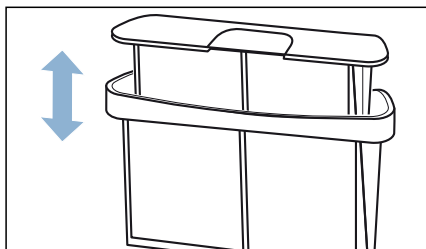

5. Klap begge filtre op.

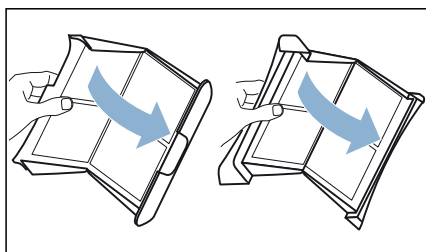



6. Fjern alle fnug fra begge filtre.

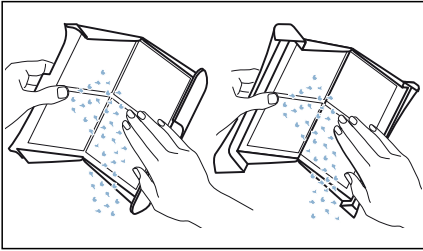

7. Skyl fnuggene af under rindende varmt vand.

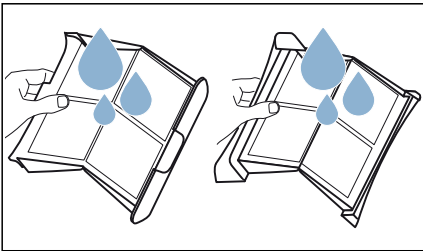

8. Tør fnugfiltrene af, klap dem sammen, og sæt dem ind igen.

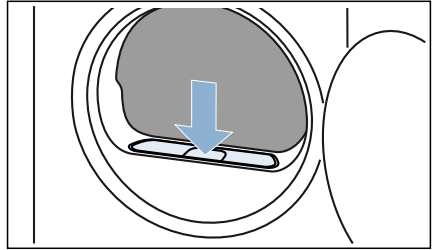

**Pas på!**  
**Fare for materiel skade/beskadigelse af apparatet**

Apparatet kan blive beskadiget, hvis det anvendes uden en fnugfanger (f.eks. uden fnugfilter eller fnugbeholder afhængigt af det pågældende apparat), eller hvis fnugfangeren ikke er komplet eller er defekt.

Brug ikke apparatet uden fnugfanger, eller hvis fnugfangeren ikke komplet eller er defekt.



## Refresher

Apparatet har programmer, som kan bruges til glatning og opfriskning af tekstilerne og til minimering af lugt og krølning. Tøjet bliver glattet og opfrisket med damp.

### Anvisninger

- Sorter vasketøjet efter størrelse, vægt, materiale og farve. Følg anvisningerne på plejemærkerne på tøjet samt producentens anvisninger.
- Der må kun glattes og opfriskes flere tøjstykker sammen, hvis de har de samme egenskaber.
- Følgende tekstiler må **ikke** glattes og opfriskes:
  - Uld og læder samt tekstiler med metal-, træ- eller plastikdele.
  - Voks- eller oliejakker.
- Der må ikke anvendes tørretumblerrensmidler.
- Afhængigt af tekstilernes art, mængde og det valgte program kan resultatet af opfriskningen og glatningen variere.
- Under frembringelsen af dampen kan der opstå andre lyde.
- Resultatet bliver bedst, hvis vasketøjet tages ud med det samme, når programmer er afsluttet, og hænges på bøjle til eftertørring. Træk eventuelt tøjet i form.

## Fyldning af refresher-beholder

**Bemærk:** Når der vælges et dampprogram, skal refresher-beholderen fyldes med destilleret vand.

1. Vælg det ønskede dampprogram.  
→ "Programoversigt" på side 23
2. Indstil det ønskede dampprogram.
3. I displayet vises .

**Bemærk:** Hvis  ikke vises i displayet, indeholder refresher-beholderen allerede tilstrækkelig meget vand. Tryk på **(Start/Pause)**  for at starte dampprogrammet.

4. Træk kondensvandbeholderen ud i vandret stilling.

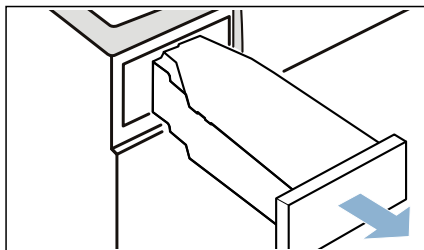

5. Hæld destilleret vand i refresher-beholderens påfyldningsåbning med den leverede kande, indtil  i displayet slukkes. Sørg for at hælde det destillerede vand i den rigtige åbning.

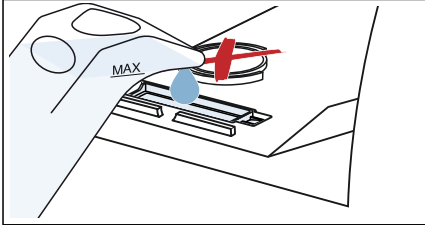

**Pas på!**

**Apparatet kan blive tilsmudset af fnug eller beskadiget af aflejringer.**

Fyld udelukkende destilleret vand i refresher-beholderen. Der må ikke anvendes kondensvand eller tilsætninger.

**Bemærk:** Under tørreprocessen forbruger refresheren ca. 450 ml destilleret vand. Hvis der er hældt mere end 700 ml destilleret vand i påfyldningsåbningen, og  ikke er slukket i displayet, er vandet enten hældt i den forkerte åbning, eller apparatet er ikke korrekt indjusteret til vandret. Hæld det destillerede vand i den rigtige påfyldningsåbning, eller indjuster apparatet til vandret.

6. Skyd kondensvandbeholderen ind i apparatet, til den går mærkbart i indgreb.

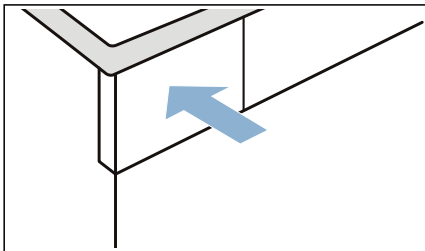

7. Tryk på **(Start/Pause)** .

## Rensning af filter i refresher-beholder

Filtret i refresher-beholderen beskytter den mod tilsmudsning.

1. Træk kondensvandbeholderen ud i vandret stilling.

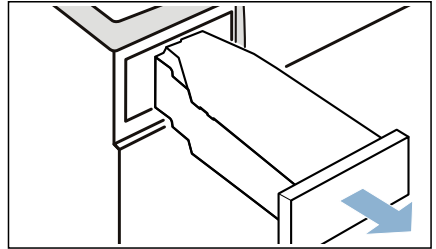

2. Tag filtret ud, og rens det under rindende vand eller i opvaskemaskinen.

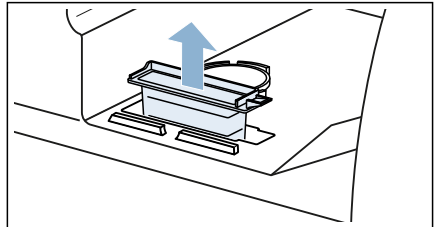

3. Sæt filtret ind igen.

**Pas på!**

**Apparatet kan blive beskadiget.**

Apparatet må kun benyttes med filtret.

## da Afledning af kondensvand

4. Skyd kondensvandbeholderen ind i apparatet, til den går mærkbart i indgreb.

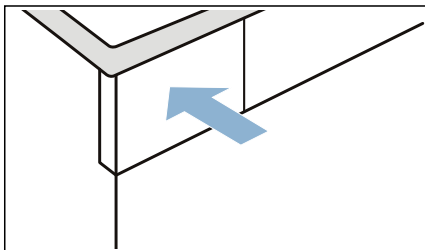

## Rensning af dampdyse

**Bemærk:** Dampdysen kan blive tilstoppet af aflejringer, som f.eks. kalk eller fnug.

1. Luk lugen op, og tag dampdysens afdækning af ved hjælp af en skruetrækker.

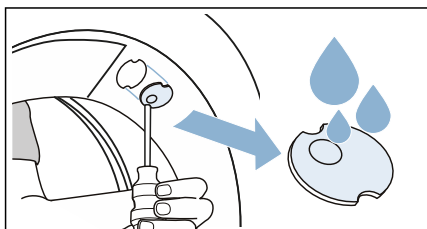

2. Rengør afdækningen under rindende vand.
3. Tryk afdækningen på plads, til den går i indgreb igen.



## Afledning af kondensvand

Der dannes kondensvand i apparatet under tørringen.

Brug apparatet med tilsluttet afløbsslange.

Hvis der ikke anvendes en afløbsslange, løber det dannede kondensvand ned i kondensvandbeholderen. I så fald skal kondensvandbeholderen tømmes efter hver tørring, og derudover også, hvis den er blevet fyldt, inden tørringen er afsluttet.

### Tilslut afløbsslangen på følgende måde:

1. Tag tilbehøret ud af tromlen.

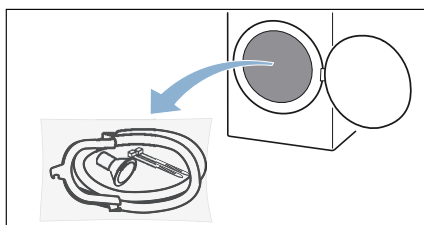

2. Tag alle delene ud af posen.

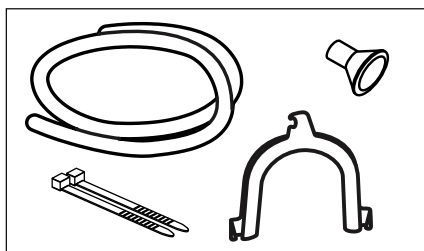

3. Tag kondensvand-slangen af studsene.

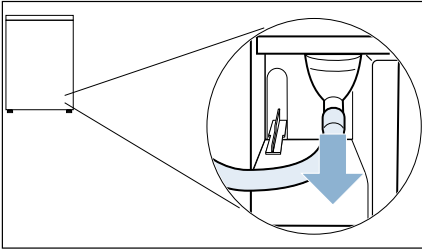

**Bemærk:** Ved leveringen af apparatet er kondensvand-slangen fastgjort på studsene.

4. Placer kondensvand-slangen på parkerings-positionen.

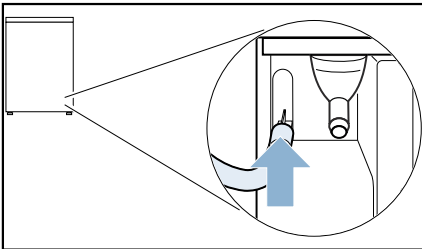

5. Tag afløbsslangen fra tilbehøret, fastgør den på den ledige studs, og skyd den helt ind til anslag.

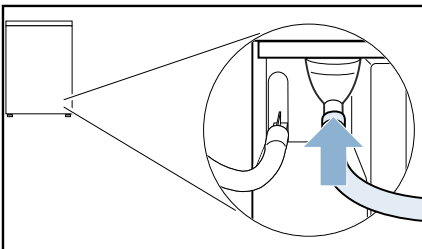

6. Fastgør, afhængigt af afløbsforholdene, den anden ende af afløbsslangen med resten af tilbehøret.

**Håndvask:**

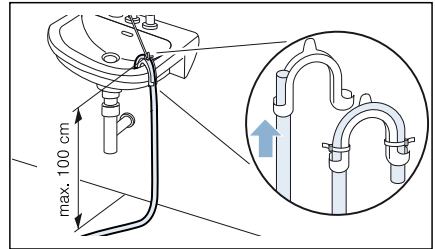

**Vandlås:**

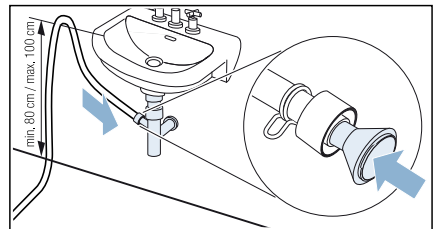

Tilslutningsstedet skal sikres med et spændebånd (Ø 12-22 mm - fås i en faghandel).

Bemærk, at ved tilslutning til en vandlås skal afløbsslangen føres i en højde på minimum 80 cm men ikke over en højde på maksimalt 100 cm.

### Gulv afløb:

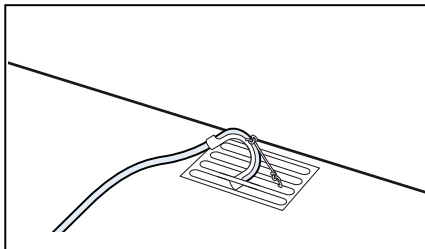

### Pas på!

#### Skader som følge af lækager eller udløbende vand.

Fastgør afløbsslangen, så den ikke kan glide ud. Afløbsslangen må ikke have knæk. Overhold en højdeforskel mellem opstillingsflade og afløb på maks. 100 cm.

### Pas på!

#### Opstuvet vand kan blive suget tilbage i apparatet og kan beskadige det.

Kontroller, at vandet løber tilstrækkelig hurtigt af. Proppen må ikke være sat i afløbet, og det må ikke være tilstoppet.

7. Træk kondensvandbeholderen ud i vandret stilling, og tøm den.

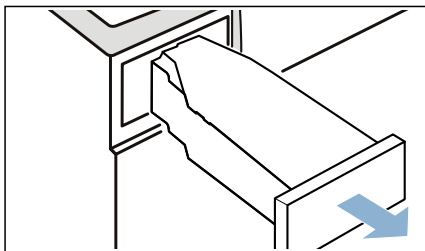

8. Drej kondensvandbeholderen 180°, og fjern proppen på undersiden.

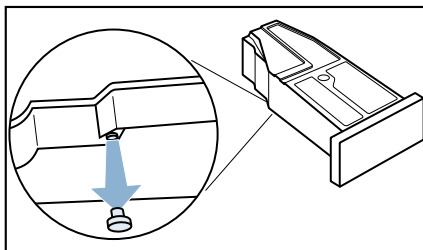

9. Drej kondensvandbeholderen 180° igen, og placer proppen i fordybningen på oversiden af kondensvandbeholderen.

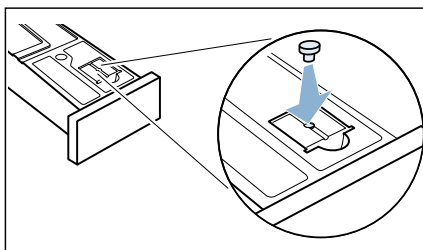

10. Træk filtret ud af indgreb.

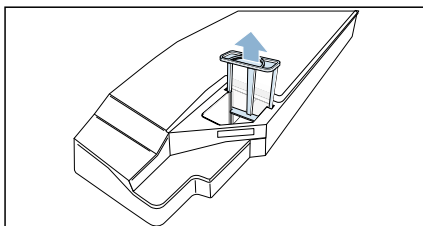

11. Sæt filtret ind i fordybningen i kondensvandbeholderen.

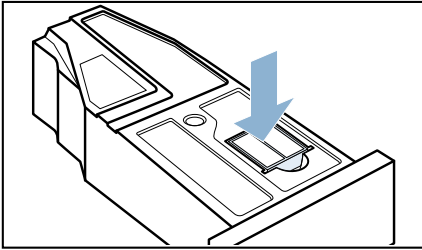

12. Skyd kondensvandbeholderen ind, til den går i indgreb.

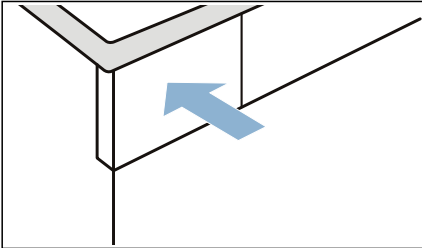

Kondensvandet bliver nu ledt bort i afløbet eller i håndvasken gennem afløbsslangen.

**Bemærk:** Udfør disse skridt i den modsatte rækkefølge, hvis kondensvandet igen skal løbe ned i kondensvand-beholderen.

### **Pas på!** Materielle skader og skader på apparatet

Hvis kondensvandet afledes til kondensvandbeholderen, kan der løbe væske ud af studsene, som kan medføre materielle skader. Fastgør kondensvand-slangen på studsene, inden apparatet sættes i drift.



## Rengøring og vedligeholdelse

### Rengøring af apparatet

#### **⚠ Advarsel** Livsfare!

Apparatet drives med elektricitet. Der fare for elektrisk stød ved kontakt med strømførende komponenter. Vær derfor opmærksom på følgende:

- Sluk for apparatet. Afbryd strømtilførslen til apparatet (træk netstikket ud).
- Rør aldrig ved netstikket med våde hænder.
- Hold i selve stikket, når netstikket tages ud af kontakten, og træk aldrig i netledningen, fordi dette kan beskadige den.
- Der må ikke foretages tekniske ændringer af apparatet eller dets funktioner.
- Reparationer og andre former for arbejde på apparatet må kun udføres af kundeservice eller af en elektriker. Det samme gælder for en eventuel udskiftning af netledningen.
- Der kan bestilles en netledning som reservedel hos kundeservice.

#### **⚠ Advarsel** Fare for forgiftning!

Rengøringsmidler, som indeholder opløsningsmidler, som f.eks. rensesvæske, kan afgive giftige dampe. Brug ikke rengøringsmidler, der indeholder opløsningsmidler.

### **⚠ Advarsel**

#### **Fare for elektrisk stød/materiel skade/ beskadigelse af apparatet!**

Det kan medføre en kortslutning, hvis der trænger fugtighed ind i apparatet. Apparatet må ikke rengøres med trykvand, damprensere, slange eller tryksprøjte.

#### **Pas på!**

#### **Fare for materiel skade/beskadigelse af apparatet**

Rensemidler og midler til forbehandling af vasketøj (f.eks. pletfjerner, forbehandlingsspray osv.) kan forårsage skader, hvis de kommer i kontakt med apparatets overflader. Vær derfor opmærksom på følgende:

- Lad ikke sådanne midler komme i kontakt med apparatets overflader.
- Maskinen må kun rengøres vand og en blød fugtig klud.
- Fjern altid dråber eller rester af vaskemiddel med det samme.

## **Rensning af fugtføler**

**Bemærk:** Fugtføleren måler vasketøjets fugtighedsgrad. Efter længere tids anvendelse kan der aflejre sig et fint lag af kalk eller vaske- og plejemidler på fugtføleren. Disse aflejringer skal fjernes med regelmæssige mellemrum, fordi følerens funktion og dermed tørreresultatet ellers kan forringes.

1. Luk lugen op.

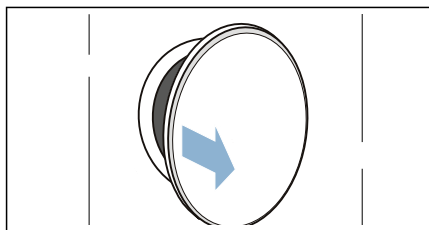

2. Rens fugtføleren med en ru svamp.

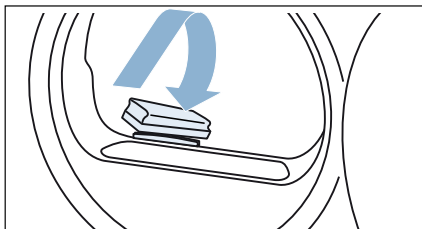

#### **Pas på!**

#### **Fugtføleren kan blive beskadiget.**

Fugtføleren er lavet af rustfrit stål. Brug ikke skurende midler eller ståluld til rensning af fugtføleren.



## Rengøring af filter i kondensvandbeholder

**Bemærk:** Filtret i kondensvandbeholderen renser kondensvandet, som bliver brugt ved den automatiske rensning af apparatet.

1. Træk kondensvandbeholderen ud i vandret stilling.

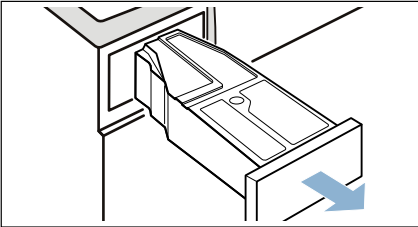

2. Hæld kondensvandet ud.
3. Tag filtret ud.

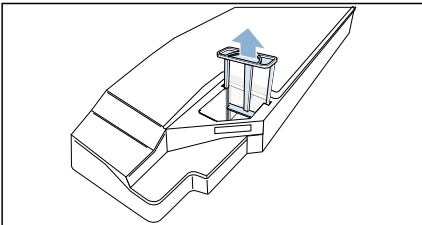

4. Rens filtret under rindende varmt vand, eller vask det i opvaskemaskinen.

5. Skyd filtret ind, til det kan mærkes, at det går i indgreb.

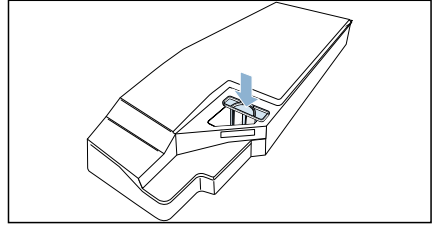









### **Pas på!**

**Uden filter kan der trænge fnug ind i apparatet og beskadige det.**

Apparatet må kun benyttes med filtret.

6. Skyd kondensvandbeholderen ind, til den går mærkbart i indgreb.

## Anvisninger i displayet

Fejl	Årsag/Afhjælpning
 i displayet, og tørringen blev afbrudt.	<ul style="list-style-type: none"> <li>■ Tøm kondensvandbeholderen, og sæt den ind igen. → <i>Side 31</i> Tryk på (Start/Pause) .</li> <li>■ Når den valgfri option afløbsslange* er installeret, skal det kontrolleres, at afløbsslangen: er korrekt tilsluttet → <i>Side 36</i> er ført uden knæk ikke er blokeret eller tilstoppet, f.eks. af aflejringer</li> </ul>
 i displayet.	Fjern fnug. → <i>Side 32</i> Tryk på (Start/Pause)  .
 i displayet.	Ingen fejl. Varmevexleren bliver rensset automatisk. Træk ikke kondensvandbeholderen ud, mens meddelelsen om rensningen vises.
 i displayet	Fyld destilleret vand i refresher-beholderen. → <i>Side 34</i> Tryk på (Start/Pause)  .
Displayet er slukket, og (Start/Pause)  blinker.	Ingen fejl. Energisparetilstanden er aktiveret .
* afhængigt af apparatets udstyr eller tilbehør	

**Bemærk:** Kontakt kundeservice, hvis fejlen ikke kan afhjælpes på egen hånd ved at slukke og tænde apparatet. → *Side 48*

## Hjælpeoplysninger

Fejl	Årsag/Afhjælpning
Apparatet starter ikke.	Kontroller netstikket og sikringerne.
Tøjet er krøllet.	<ul style="list-style-type: none"> <li>■ Tøjmængden er overskredet, eller der er valgt et forkert program til den pågældende tekstiltype. Programtabellen indeholder alle nødvendige oplysninger. → Side 23</li> <li>■ Tag vasketøjet ud af tromlen umiddelbart efter tørringen. Det bliver krøllet, hvis det bliver liggende i tromlen.</li> </ul>
Der løber vand ud.	Apparatet står muligvis ikke vandret. Indjuster apparatet. → Side 13
Programmet starter ikke.	<p>Kontroller,</p> <ul style="list-style-type: none"> <li>■ at lugen er lukket.</li> <li>■ at (Børnesikring 3 sek.) ☞ push 3 sec. er deaktiveret.</li> <li>■ at der er trykket på (Start/Pause) ▷   .</li> </ul> <p><b>Bemærk:</b> Hvis der er indstillet en forsinkelse af programmet med <b>(Færdig om)</b> -▷, starter programmet på et senere tidspunkt.</p>
Den viste programvarighed ændres under tørringen.	Ingen fejl. Under tørringen måler fugtføleren restfugtigheden i vasketøjet og tilpasser programvarigheden (undtagen ved tidsprogrammer).
Vasketøjet er ikke helt tørt eller er stadig for fugtigt.	<ul style="list-style-type: none"> <li>■ Efter programslut føles varmt vasketøj fugtigere, end det i virkeligheden er. Bred vasketøjet ud, og lad det køle af.</li> <li>■ Tilpas tørringsresultat, eller forøg tørringsgraden. Dette forlænger tørretiden ved uændret temperatur.</li> <li>■ Vælg et tidsprogram til eftertørring af restfugt i vasketøjet.</li> <li>■ Vælg et tidsprogram ved en lille mængde vasketøj.</li> <li>■ Overskrid ikke den maksimale tøjmængde for programmerne. → Side 23</li> <li>■ Rens fugtføleren i tromlen. Der kan dannes et fint lag kalk eller samle sig rester af vaske- og plejemidler på fugtføleren, som kan forringe dens funktion. → Side 40</li> <li>■ Tørringen blev afbrudt af et strømsvigt, på grund af en fyldt kondensvandbeholder, eller fordi den maksimale tørretid var overskredet.</li> </ul> <p><b>Bemærk:</b> Se også vores vasketøjstips. → Side 27</p>
Er tørretiden for lang?	<ul style="list-style-type: none"> <li>■ Apparatet kan være tilsmudset af fnug. Det bevirker en længere tørretid. Fjern fnug. → Side 32</li> <li>■ Et tildækket eller ikke frit tilgængeligt luftindtag i apparatet kan forlænge tørretiden. Hold luftindtaget frit.</li> <li>■ Det kan forlænge tørretiden, hvis den omgivende temperatur er under 15 °C eller over 30 °C.</li> <li>■ Det kan forlænge tørretiden, hvis luftcirkulationen i rummet er utilstrækkelig. Udluft rummet bedre.</li> </ul>
Fugtigheden i rummet stiger.	Udluft rummet bedre.
Tørreprogram afbrudt.	Start programmet igen, eller tag vasketøjet ud, og bred det ud, hvis tørreprogrammet bliver afbrudt, f.eks. af et strømsvigt.

## da Hjælpeoplysninger

Usædvanlige lyde under tørringen.	Der opstår lyde under den automatiske rensning af varmeveksleren. Dette er ikke tegn på en fejlfunktion ved apparatet.
Apparatet føles koldt, selv om det har været i drift.	Ingen fejl. Apparater med varmepumpe tørrer effektivt ved lave temperaturer.
Under påfyldning af refresher-beholderen løber vandet over.	Filtret i refresher-beholderen kan være tilstoppet af aflejringer. Rens filtret. → <i>Side 35</i>
Restvand i kondensvandbeholder, selvom apparatet er tilsluttet med en afløbsslange til afløb*.	Hvis optionen afløbsslange* til afløb er installeret, er der stadig restvand tilbage i kondensvandbeholderen af hensyn til apparatets selvrensningsfunktion.

\* afhængigt af apparatets udstyr eller tilbehør

**Bemærk:** Kontakt kundeservice, hvis fejlen ikke kan afhjælpes på egen hånd ved at slukke og tænde apparatet. → *Side 48*



## Transport af apparatet

### Advarsel

#### Fare for tilskadekomst/materiel skade/beskadigelse af apparatet!

Hvis apparatet transporteres eller løftes i dele, der stikker ud (f.eks. apparatets luge), kan de knække af og derved forårsage tilskadekomst.

Brug ikke dele, der stikker ud fra apparatet, til at transportere eller løfte det med.

### Advarsel

#### Fare for tilskadekomst!

- Apparatet er meget tungt. Der er fare for tilskadekomst, når det løftes. Løft ikke apparatet alene.
- Apparatet har skarpe kanter, som kan forårsage snitsår i hænderne. Hold ikke på de skarpe kanter, når apparatet løftes. Brug beskyttelseshandsker.

#### Forbered apparatet til transport på følgende måde:

1. Træk kondensvandbeholderen ud i vandret stilling, og tøm den.

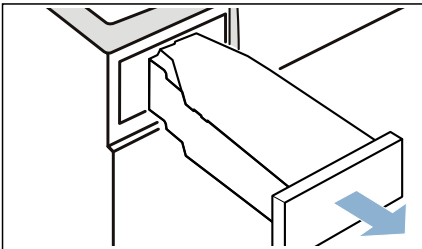

2. Skyd kondensvandbeholderen ind i apparatet, til den går mærkbart i indgreb.

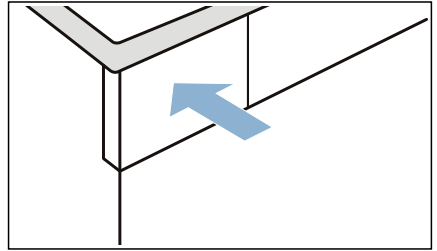

3. Tænd for apparatet.
4. Indstil et vilkårligt program.
5. Tryk på **(Start/Pause)** .
6. Vent 5 minutter. Kondensvandet bliver pumpet ud.
7. Tøm kondensvandbeholderen igen.
8. Fjern en eventuel installeret afløbsslange fra håndvask, vandlås eller afløb. → Side 36

#### **Pas på!**

Fastgør afløbsslangen på apparatet, så den ikke kan glide ud.

Afløbsslangen må ikke have knæk.

9. Sluk for apparatet.
10. Træk apparatets netstik ud af kontakten.

Apparatet er nu klar til transport.

#### **Pas på!** **Materielle skader og skader på apparatet**





Trods udpumpning er der stadig restvand i apparatet. Der kan løbe restvand ud, som kan medføre materielle skader.

Transporter altid apparatet i opretstående position.



## Forbrugsværdier

### Tablet over forbrugsværdier

Program	Den centrifugerings-hastighed, som blev anvendt til vasketøjet (i o/min)	Varighed** (i min)		Energiforbrug** (i kWh)	
 <b>Bomuld</b>		<b>9 kg</b>	<b>4,5 kg</b>	<b>9 kg</b>	<b>4,5 kg</b>
Skabstørt  *	1400	204	126	1,91	1,06
	1000	226	131	2,12	1,20
	800	251	161	2,35	1,37
Strygetørt  *	1400	138	83	1,36	0,84
	1000	164	99	1,62	0,98
	800	190	115	1,88	1,17
<b>Strygelet</b>		<b>3,5 kg</b>		<b>3,5 kg</b>	
Skabstørt  *	800	55		0,51	
	600	71		0,66	

\* Programindstilling iht. gældende standard EN61121 under anvendelse af den eksterne afløbsslange.  
 \*\* Afhængigt af tekstiltypen, vasketøjets sammensætning, restfugtigheden i tøjet, den indstillede tørringsgrad, tøjmængden, betingelserne i omgivelserne samt aktiverede ekstrafunktioner kan værdierne afvige fra de angivne værdier.

### Mest effektive program til tekstiler af bomuld

Følgende “standard-bomuld-program” (markeret med ) er velegnet til tørring af bomuldstekstiler med normal fugtighed og er, hvad angår det kombinerede energiforbrug, det mest effektive program til tørring af våde bomuldstekstiler.

Standard-programmer til bomuld iht. gældende EU-forordning 932/2012			
Program + tørringsresultat	Tøjmængde (i kg)	Energiforbrug (i kWh)	Programvarighed (i min)
 Bomuld + Skabstørt 	9/4,5	2,12/1,20	226/131

Programindstilling til prøvning og energimærkning i henhold til direktiv 2010/30/EU.



## Tekniske data

**Mål:**

85 x 60 x 60 mm

(højde x bredde x dybde)

**Vægt:**

57 kg (afhængigt af model)

**Nettilslutning:**

Netspænding 220 - 240 V, 50 Hz

Mærkestrøm 10 A

Nominel effekt max. 1600 W

**Maksimal tøjmængde:**

9 kg

**Effektforbrug i slukket tilstand:**

0,10 W

**Effektforbrug i standby-tilstand:**

0,10 W

**Indvendig tromlebelysning\*****Omgivende temperatur:**

5 - 35°C



## Bortskaffelse



Bortskaf emballagen og kasserede apparater miljøvenligt.

Dette apparat er mærket i henhold til det europæiske direktiv 2012/19/EU om affald af elektrisk og elektronisk udstyr (waste electrical and electronic equipment - WEEE). Dette direktiv indeholder bestemmelser mht. returnering og recycling af kasseret elektrisk udstyr gældende i hele EU.

Apparatets varmeveksler indeholder en hermetisk lukket anordning, som indeholder en fluoreret drivhusgas.

<b>Drivhusgas:</b>	<b>R134a</b>
<b>Fyldningsmængde (kg):</b>	0,220
<b>Total GWP (tCO<sub>2</sub>):</b>	0,315

\* afhængigt af apparatets udstyr



## Kundeservice

Kontakt kundeservice, hvis fejlen ikke kan afhjælpes på egen hånd ved at slukke og tænde for apparatet. → Vedlagt en kundeservice-fortegnelse eller omslagsside.

Vi finder altid en passende løsning, også for at undgå unødvendige teknikerbesøg.

Oplys apparatets modelnummer (E-Nr.) og fabriksnummer (FD) ved henvendelse til kundeservice.

E-Nr. _____	FD _____
-------------	----------

E-nr.            Modelnummer  
FD             Fabriksnummer

\*Afhængigt af model findes disse oplysninger følgende steder:

Indvendigt i lugen\*/den åbne serviceklap\* og på bagsiden af apparatet.

### **Stol på producentens kompetence.**

Kontakt os. Således sikres det, at reparationer udføres af uddannede serviceteknikere, som anvender originale reservedele.











**Rådgivning og bestilling af reparation i tilfælde af fejl**

DK 44 89 89 85

Der findes kontaktdata for alle lande i den vedlagte kundeservice-liste.

Robert Bosch Hausgeräte GmbH  
Carl-Wery-Straße 34  
81739 München, GERMANY



9001388424 (9804)