



Register your new Bosch now:
www.bosch-home.com/welcome



**Suszarka bębnowa
WTYH7780PL**



BOSCH

pl Instrukcja obsługi i ustawiania

Nowa suszarka bębnowa

Gratulujemy zakupu nowej suszarki bębnowej marki Bosch.

Zachęcamy do przeczytania instrukcji obsługi i zapoznania się z zaletami zakupionej suszarki.

Każde urządzenie opuszczające nasz zakład zostało starannie sprawdzone pod kątem działania i stanu, aby sprostać wysokim wymaganiom jakości urządzeń marki Bosch.

W celu uzyskania szczegółowych informacji oraz zapoznania się z ofertą naszych produktów, wyposażenia dodatkowego, części zamiennych oraz usług serwisowych można odwiedzić naszą stronę internetową www.bosch-home.com lub skontaktować się z centrum obsługi klienta.

Jeśli w instrukcji obsługi i ustawiania opisane są różne modele, to w odpowiednich miejscach wskazane są różnice.



Przed użyciem suszarki bębnowej należy przeczytać niniejszą instrukcję obsługi i ustawiania!

Zasady prezentacji

Ostrożnie!

Taka kombinacja symbolu i hasła ostrzegawczego wskazuje na sytuację, która jest potencjalnie niebezpieczna. Niezachowanie środków ostrożności może prowadzić do obrażeń lub śmierci.

Uwaga!

To hasło ostrzegawcze wskazuje na sytuację, która jest potencjalnie niebezpieczna. Niezachowanie środków ostrożności może spowodować szkody materialne lub zanieczyszczenie środowiska.

Wskazówka / Rada

Wskazówki odnośnie optymalnej eksploatacji urządzenia / przydatne informacje.

1. 2. 3. / a) b) c)

Poszczególne etapy działania są oznaczone cyframi lub literami.

■ / -

Elementy wykazów są oznaczone punktem lub myślnikiem.

Spis treści

	Przeznaczenie urządzenia 4		Pranie 30
	Instrukcje bezpieczeństwa 5		Przygotowanie prania 30
	Dzieci/inne osoby/zwierzęta 5		Sortowanie prania 30
	Instalacja 7		Programy i przyciski 31
	Obsługa 9		Programy 31
	Czyszczenie/konserwacja 12		Przyciski 33
	Ochrona środowiska 14		Obsługa urządzenia 35
	Opakowanie/zużyte urządzenie 14		Wkładanie prania i włączanie
	Czynnik chłodniczy 14		suszarki 35
	Wskazówki dotyczące		Ustawianie programu 35
	oszczędności 14		Włączanie programu 36
	Ustawianie i podłączanie 15		Przebieg programu 36
	Zakres dostawy 15		Zmiana programu lub dokładanie
	Ustawianie i podłączanie suszarki . . . 15		prania 36
	Zmiana strony otwierania drzwi 16		Zatrzymanie programu 36
	Wyposażenie opcjonalne 19		Koniec programu 36
	Transport i ochrona przed mrozem . . 19		Wyjąć białiznę i wyłączyć
	Odprowadzanie		suszarkę 36
	skondensowanej wody 20		Czyszczenie filtra wyłapującego
	Suszenie przy użyciu		kłaczki 37
	kosza na wełnę 23		Opróżnianie pojemnika na
	Kosz na wełnę 23		skondensowaną wodę 38
	Mocowanie kosza na wełnę 23		Home Connect 39
	Przykłady zastosowania 24		Wywoływanie menu
	Wkładanie wkładu i włączanie		Home Connect 39
	programu 24		Łączenie z siecią domową
	Najważniejsze informacje		i aplikacją Home Connect 40
	w skrócie 26		Aktywacja/dezaktywacja Wi-Fi 42
	Informacje na temat		Resetowanie ustawień sieciowych . . 43
	urządzenia 27		Aktualizacja oprogramowania 43
	Suszarka 27		Informacja dotycząca ochrony
	Panel obsługi 28		danych osobowych 44
	Przyciski 28		Deklaracja zgodności 44
	Wyświetlacz 29		

	Odgłosy	45
	Czyszczenie	46
	Czyszczenie suszarki i panelu obsługi	46
	Czyszczenie czujnika wilgotności ..	46
	Czyszczenie filtra w pojemniku na skondensowaną wodę	47
	Usterka, co robić?	48
	Parametry zużycia	51
	Tabela parametrów zużycia	51
	Najbardziej efektywny program dla tkanin bawełnianych	51
	Dane techniczne	52
	Serwis	53

Przeznaczenie urządzenia

- Urządzenie jest przeznaczone wyłącznie do użytku w warunkach domowych.
- Nie instalować ani nie używać urządzenia w żadnym miejscu narażonym na ujemne temperatury ani na zewnątrz. Istnieje ryzyko, że w przypadku zamarznięcia pozostałej w nim wody urządzenie ulegnie uszkodzeniu. Zamarznięte węże mogą ulec rozerwaniu/rozsadzeniu.
- Urządzenie może być używane wyłącznie do suszenia i odświeżania domowego prania, składającego się z rzeczy upranych w wodzie i nadających się do suszarki bębnowej (patrz etykieta na danym egzemplarzu). Zabrania się użytkowania urządzenia do celów niezgodnych z jego przeznaczeniem.
- Urządzenie jest przeznaczone do użytkowania na wysokości do 4000 m n.p.m.

Przed włączeniem urządzenia:

Sprawdzić, czy nie ma na nim widocznych uszkodzeń. Nie użytkować urządzenia, jeśli jest uszkodzone. Jeśli zaistnieją jakieś problemy, prosimy o zwrócenie się do wyspecjalizowanego dealera lub naszego punktu obsługi klienta.

Należy zapoznać się i postępować według instrukcji obsługi i instalacji oraz wszelkich pozostałych informacji dołączonych do urządzenia.

Należy zachować tę dokumentację do późniejszego użytku lub do użytku przyszłego właściciela.



Instrukcje bezpieczeństwa

Poniższe informacje dotyczące bezpieczeństwa i ostrzeżenia służą zminimalizowaniu ryzyka obrażeń i szkód materialnych w Twoim otoczeniu.

Tym niemniej, ważne jest podjęcie czynności zapobiegawczych oraz zachowanie odpowiedniej ostrożności podczas montażu, konserwacji, czyszczenia oraz użytkowania urządzenia.

Dzieci/inne osoby/zwierzęta



Ostrzeżenie

Ryzyko utraty życia!

Dzieci oraz inne osoby, które nie są w stanie ocenić ryzyka wiążącego się z używaniem urządzenia mogą ulec zranieniu lub znaleźć się w sytuacjach zagrożenia życia. Dlatego należy pamiętać:

- To urządzenie może być używane przez dzieci powyżej 8 lat oraz osoby z obniżonym poziomem możliwości fizycznych, sensorycznych lub umysłowych, a także osoby bez doświadczenia czy wiedzy o bezpiecznym używaniu urządzenia pod warunkiem, że osoby te rozumieją potencjalne ryzyko, jakie wiąże się z używaniem tego urządzenia.
- Dzieciom należy zabronić zabawy tym urządzeniem.
- Nie zezwalać dzieciom na czyszczenie ani na konserwację urządzenia bez nadzoru osoby dorosłej.
- Należy pilnować, aby dzieci w wieku poniżej 3 lat oraz zwierzęta nie przebywały w pobliżu urządzenia.
- Dzieci ani osoby, które nie są w stanie ocenić ryzyka nie mogą bez nadzoru pozostawać w pobliżu urządzenia.

Ostrzeżenie

Ryzyko utraty życia!

Dzieci mogą zatrzaskać się w urządzeniach, znajdując się tym samym w sytuacji zagrożenia życia.

- Nie umieszczają urządzeń za drzwiami, ponieważ może to utrudnić otwarcie drzwi urządzenia bądź też spowodować, że ich otwarcie będzie w ogóle niemożliwe.
- Gdy urządzenie osiągnie kres swojego okresu eksploatacyjnego, wyciągnąć wtyczkę z gniazdka **przed** odcięciem kabla zasilającego, a następnie zniszczyć zamek znajdujący się na drzwiach urządzenia.

Ostrzeżenie

Ryzyko uduszenia się!

Jeżeli pozwolimy dzieciom bawić się opakowaniem/folią lub częściami opakowania, będą mogły się tym owinąć lub naciągnąć na głowę i może dojść do uduszenia.

Chronić z dala od dzieci opakowanie/folię lub części opakowania.

Ostrzeżenie

Ryzyko zatrucia!

Środki piorące i preparaty do tkanin mogą spowodować zatrucie w przypadku ich spożycia.

W razie przypadkowego połknięcia środka, należy zasięgnąć porady lekarza. Środki piorące i preparaty do tkanin należy przechowywać poza zasięgiem dzieci.

Ostrzeżenie

Podrażnienie oczu/skóry!

Kontakt ze środkami piorącymi i zmiękczejacymi może spowodować podrażnienie oczu lub skóry.

W razie dostania się do oczu/kontakt z skórą środka piorącego lub preparatu do tkanin, dokładnie przepłukać oczy/skórę. Środki piorące i preparaty do tkanin należy przechowywać poza zasięgiem dzieci.

Instalacja

Ostrzeżenie

Ryzyko porażenia prądem / pożaru/ szkód materialnych/ uszkodzenia urządzenia!

Jeżeli urządzenie nie zostało prawidłowo zamontowane, może dojść do niebezpiecznej sytuacji. Upewnić się, że:

- Napięcie w gniazdku jest zgodne z napięciem określonym na urządzeniu (tabliczka identyfikacyjna). Poziomy obciążenia oraz wymagana ochrona bezpiecznika są określone na tabliczce identyfikacyjnej.
- Urządzenie nie może być zasilane za pośrednictwem zewnętrznego urządzenia wyłączającego, takiego jak minutnik, ani też podłączone do obwodu, który jest stale włączany i wyłączany przez sieć zasilającą.
- Wtyczka do sieci zasilającej oraz gniazdko wtykowe z bolcem ochronnym pasują do siebie oraz że instalacja uziemiająca została prawidłowo wykonana.
- Przekrój poprzeczny kabla w instalacji jest odpowiedni.

- Swobodny dostęp do wtyczki sieciowej musi być zapewniony przez cały czas. Jeśli nie jest to możliwe, w celu zapewnienia zgodności z odpowiednimi przepisami w zakresie bezpieczeństwa, do instalacji podłączonej na stałe należy wbudować przełącznik (2-biegunowy wyłącznik) zgodny z przepisami dotyczącymi instalacji elektrycznych.
- W przypadku zastosowania stacjonarnego wyłącznika nadmiarowo-prądowego, używać tylko takiego wyłącznika, który ma następujące oznaczenie: . Obecność tego oznaczenia jest jedynym sposobem na upewnienie się, że spełnia on wymagania wszystkich obowiązujących przepisów.

Ostrzeżenie

Ryzyko porażenia prądem/ ryzyko pożaru/ryzyko szkód materialnych/ryzyko dla urządzenia!

Jeżeli kabel do podłączenia do sieci elektrycznej był modyfikowany lub uległ uszkodzeniu, może to skutkować porażeniem prądem, zwarcie lub pojawieniem się ognia z racji jego przegrzania.

Przewód zasilający nie jest skręcony, zgnieciony lub zmodyfikowany i nie styka się z żadnym źródłem ciepła.

Ostrzeżenie

Ryzyko pożaru/ryzyko szkód materialnych/uszkodzenia urządzenia!

Używanie przedłużaczy lub rozgałęźników może zakończyć się pożarem wskutek przegrzania lub zwarcia. Podłączyć urządzenie bezpośrednio do odpowiednio zamontowanego gniazdka z uziemieniem. Nie używać przedłużaczy, rozgałęźników ani listew wielogniazdkowych.

Ostrzeżenie

Ryzyko dla zdrowia/ryzyko szkód materialnych/uszkodzenia urządzenia!

- Urządzenie może wibrować lub przemieszczać się w trakcie użytkowania, co potencjalnie może skutkować obrażeniami lub uszkodzami materialnymi. Ustawić urządzenie na czystej, równej i twardej powierzchni przy pomocy poziomicy, a następnie przytwierdzić w wypoziomowanej pozycji wykorzystując wkęcane podstawki.

- Nieodpowiednie umieszczenie (ustawienie) tego urządzenia nad pralką może spowodować zagrożenie dla zdrowia, szkody materialne i/lub uszkodzenie urządzenia. Jeżeli urządzenie ma być umieszczone nad pralką, musi ona mieć co najmniej taką samą głębokość i szerokość, i powinna być zamocowana za pomocą odpowiedniego zestawu, zależnie od wyposażenia. → *Strona 19*
Urządzenie NALEŻY zamocować przy użyciu tego zestawu przyłączeniowego. Umieszczanie urządzenia w jakikolwiek inny sposób jest zabronione.
- W przypadku pochwycenia jednego z wystających elementów urządzenia (np. drzwi) w celu podniesienia urządzenia bądź jego przesunięcia, element taki może się oderwać i spowodować obrażenia. Nie chwytać za żadne wystające elementy urządzenia w celu jego przesunięcia.

Ostrzeżenie

Ryzyko odniesienia obrażeń!

- Urządzenie jest bardzo ciężkie. Jego podnoszenie może spowodować obrażenia.
Nie podnosić tego urządzenia samodzielnie.
- Urządzenie to posiada ostre krawędzie, które mogą spowodować okaleczenie dłoni.
Nie chwytać urządzenia za ostre krawędzie. Podnosić je jedynie po założeniu rękawic ochronnych.
- Jeżeli przewody lub kable elektryczne nie są poprowadzone prawidłowo, można się o nie potknąć i odnieść obrażenia.
Poprowadzić przewody i kable tak, aby nie stanowiły zagrożenia potknięcia.

Obsługa

Ostrzeżenie

Ryzyko eksplozji/ryzyko pożaru!

Pranie, które wchodziło w kontakt z rozpuszczalnikami, olejem, woskiem, środkami do usuwania wosku, farby, smaru lub plam, może spowodować pojawienie się ognia podczas suszenia w maszynie lub też spowodować w niej eksplozję. Dlatego należy pamiętać:

- Przed przystąpieniem do suszenia w maszynie, dokładnie przepłukać pranie ciepłą wodą oraz środkiem piorącym.
- Nie umieszczać rzeczy przeznaczonych do suszenia w urządzeniu, jeżeli nie zostały wcześniej uprane.
- Nie używać tego urządzenia, jeżeli do czyszczenia tego prania były stosowane przemysłowe środki chemiczne.

Ostrzeżenie

Ryzyko eksplozji/ryzyko pożaru!

- Jeżeli w filtrze kłaczków pozostał jakikolwiek materiał może on ulec zapaleniu podczas cyklu suszenia albo nawet spowodować zapalenie się lub eksplozję urządzenia. Należy regularnie czyścić filtr kłaczków.
- Niektóre rzeczy mogą się zapalić, gdy suszenie jest w toku lub nawet spowodować, że urządzenie zapali się lub eksploduje. Usunąć wszelkie zapalniczki i zapałki z kieszeni z ubrań.
- Jeżeli w pobliżu urządzenia w powietrzu znajduje się miął węglowy lub mąka, może to spowodować eksplozję. Upewnić się, że obszar wokół urządzenia jest czysty, gdy jest ono w ruchu.

Ostrzeżenie

Ryzyko pożaru/ryzyko szkód materialnych/uszkodzenia urządzenia!

Jeżeli program zostaje przerwany przed zakończeniem cyklu suszenia, uniemożliwia to należyte wystygnięcie prania i pranie może się zapalić albo może dojść do zaistnienia szkód materialnych lub uszkodzenie urządzenia.

- Podczas ostatniej części cyklu suszenia, pranie w bębnie nie jest podgrzewane (cykl chłodzenia). Służy to zagwarantowaniu, że pranie pozostaje w temperaturze, która uniemożliwia jego uszkodzenie.
- Nie wyłączać urządzenia przed zakończeniem cyklu suszenia, chyba że wszystkie rzeczy zostaną z bębna wyjęte i rozłożone (w celu uwolnienia z nich ciepła).

Ostrzeżenie

Ryzyko zatrucia/szkód materialnych!

Woda ze skroplin nie jest wodą pitną i może być zanieczyszczona kłaczkami. Zatruta woda ze skroplin może być niebezpieczna dla zdrowia i może też spowodować szkody materialne. Nie pić ani nie używać ponownie.

Ostrzeżenie

Ryzyko zatrucia!

Trujące opary mogą być wydzielane przez środki do czyszczenia zawierające rozpuszczalniki, np. rozpuszczalnik do czyszczenia. Nie używać środków do czyszczenia zawierających rozpuszczalniki.

⚠ Ostrzeżenie**Ryzyko odniesienia obrażeń!**

- Opieranie się/siedzenie na drzwiach urządzenia, gdy są otwarte, może skutkować przewróceniem się urządzenia i spowodować obrażenia.
Nie opierać się o otwarte drzwiczki urządzenia.
- Wchodzenie na urządzenie może prowadzić do złamania się jego blatu i spowodować obrażenia.
Nie wchodzić na urządzenie.
- Sięganie do bębna, gdy nadal się obraca naraża dłoń na zranienie.
Należy poczekać, aż bęben przestanie się obracać.

Uwaga!**Szkody materialne/
uszkodzenie urządzenia**

- Jeżeli ilość prania w urządzeniu przekracza limit ładowności, może ono nie działać poprawnie lub też spowodować szkody materialne albo uszkodzenie urządzenia.
Nie przekraczać limitu ładowności suchego prania.
Pilnować, aby nie przekraczać limitów określonych dla poszczególnych programów.
→ *Strona 31*

- W przypadku obsługi urządzenia bez wyłapywacza kłaczek (np. filtra kłaczek, zbiornika kłaczek, zależnie od specyfikacji urządzenia) lub jeśli wyłapywacz kłaczek jest niekompletny lub uszkodzony, może to spowodować uszkodzenie urządzenia.
Nie używać urządzenia bez wyłapywacza kłaczek lub gdy wyłapywacz kłaczek jest niekompletny albo uszkodzony.
- Lekkie rzeczy takie jak włosy czy kłaczki mogą zostać zassane do otworu wlotu powietrza, gdy urządzenie jest włączone.
Powinny one znajdować się z dala od urządzenia.
- Pianka lub guma piankowa może ulec deformacji i roztopić się podczas suszenia w urządzeniu.
Nie suszyć w urządzeniu rzeczy zawierających piankę lub gumę piankową.
- Wlanie nieodpowiedniej ilości środka piorącego lub środka czyszczącego do urządzenia może spowodować szkody materialne lub uszkodzenie urządzenia.
Używać środków piorących/ płynów zmiękczających zgodnie z instrukcjami producenta.

- Jeżeli urządzenie się przegrzewa, może to spowodować jego niepoprawne działanie lub też może spowodować szkody materialne lub urządzenia.
Pilnować, aby otwór wlotu powietrza nigdy nie był zablokowany podczas działania urządzenia, a obszar wokół urządzenia jest odpowiednio wentylowany.
- Nie wprowadzać modyfikacji technicznych do urządzenia ani jego elementów.
- Wszelkie naprawy lub inne prace na urządzeniu powinny być wykonywane jedynie przez nasz punkt serwisowy lub przez elektryka. To samo odnosi się do wymiany kabla elektrycznego (jeśli konieczne).
- Zapasowe kable elektryczne mogą być zamówione w naszym punkcie serwisowym.

Czyszczenie/konserwacja

Ostrzeżenie **Ryzyko utraty życia!**

Urządzenie jest zasilane prądem elektrycznym. Kontakt z elementami znajdującymi się pod napięciem oznacza ryzyko porażenia prądem. Dlatego należy pamiętać:

- Wyłączyć urządzenie. Odtąć urządzenie od zasilania prądem (wyciągnąć wtyczkę).
- Nigdy nie chwytać wtyczki wilgotnymi rękami.
- W momencie usuwania wtyczki z gniazdka, zawsze chwytać za wtyczkę a nie za kabel, ponieważ w przeciwnym przypadku może to spowodować uszkodzenie kabla.

Ostrzeżenie **Ryzyko zatrucia!**

Trujące opary mogą być wydzielane przez środki do czyszczenia zawierające rozpuszczalniki, np. rozpuszczalnik do czyszczenia. Nie używać środków do czyszczenia zawierających rozpuszczalniki.

⚠ Ostrzeżenie**Ryzyko porażenia prądem/
szkód materialnych/
uszkodzenia urządzenia!**

Jeżeli wilgoć dostanie się do urządzenia, może to być przyczyną zwarcia.

Do czyszczenia urządzenia nie należy używać myjki ciśnieniowej, oczyszczacza parowego, węża ani pistoletu na parę.

⚠ Ostrzeżenie**Ryzyko dla zdrowia/ryzyko
szkód materialnych/
uszkodzenia urządzenia!**

Użycie części zamiennych oraz akcesoriów innych marek jest niebezpieczne i może spowodować uszkodzenie zdrowia, szkód materialnych lub też uszkodzenie urządzenia. Ze względów bezpieczeństwa należy używać jedynie oryginalnych części zamiennych.

Uwaga!**Szkody materialne/
uszkodzenie urządzenia**

Środki czyszczące i środki impregnujące do tkanin (np. odplamiacze, spryskiwacze do prania wstępnego itp.) mogą spowodować uszkodzenia w przypadku zetknięcia się z powierzchniami urządzenia. Dlatego należy pamiętać:

- Aby takie środki nie stykały się z powierzchnią urządzenia.
- Czyścić urządzenie jedynie wodą i wilgotną szmatką.
- Natychmiast usuwać wszystkie środki piorące, spryskiwacze i inne pozostałe rzeczy.

Ochrona środowiska

Opakowanie/zużyte urządzenie



To urządzenie jest oznaczone zgodnie z Dyrektywą Europejską 2012/09/UE oraz polską Ustawą z dnia 11 września 2015 „O zużytym sprzęcie elektrycznym i elektronicznym” (Dz.U. z dn. 23.10.2015 poz. 11688) symbolem przekreślonego kontenera na odpady. Takie oznakowanie informuje, że sprzęt ten, po okresie jego użytkowania nie może być umieszczany łącznie z innymi odpadami pochodzącymi z gospodarstwa domowego. Użytkownik jest zobowiązany do oddania go prowadzącym zbieranie zużytego sprzętu elektrycznego i elektronicznego. Prowadzący zbieranie, w tym lokalne punkty zbiórki, sklepy oraz gminne jednostki, tworzą odpowiedni system umożliwiający oddanie tego sprzętu. Właściwe postępowanie ze zużytym sprzętem elektrycznym i elektronicznym przyczynia się do uniknięcia szkodliwych dla zdrowia ludzi i środowiska naturalnego konsekwencji, wynikających z obecności składników niebezpiecznych oraz niewłaściwego składowania i przetwarzania takiego sprzętu.

Czynnik chłodniczy

Wymiennik ciepła w suszarce zawiera fluorowany gaz cieplarniany w hermetycznie zamkniętym pojemniku.

Gaz cieplarniany:	R407C
Ilość (kg):	0,290
Całkowity GWP (tCO ₂):	0,514

Suszarke należy zutilizować zgodnie z obowiązującymi przepisami.

Wskazówki dotyczące oszczędności

- Przed rozpoczęciem suszenia odwirować pranie. Dzięki temu czas suszenia ulega skróceniu i zmniejsza się zużycie energii.
- Wykorzystywać maksymalną pojemność ładunkową suszarki.
Wskazówka: Nie przekraczać maksymalnej pojemności ładunkowej poszczególnych programów, ponieważ wydłuża to czas suszenia i powoduje wzrost zużycia energii.
- Zadbaj o odpowiednią wentylację pomieszczenia i nie zasłaniaj kratki wentylacyjnej suszarki, co umożliwi prawidłową cyrkulację powietrza.
- Po każdym suszeniu wyczyść filtr wyłapujący kłaczki. Zanieczyszczony filtr wyłapujący kłaczki wydłuża czas suszenia i zwiększa zużycie energii.
- **Tryb oszczędzania energii:** Jeśli suszarka nie jest obsługiwana przez dłuższy czas, wyłącza się automatycznie przed rozpoczęciem oraz po zakończeniu programu w celu zaoszczędzenia energii. Po upływie kilku minut wyświetlacz i lampki kontrolne gasną i miga przycisk start. W celu włączenia oświetlenia nacisnąć dowolny przycisk, otworzyć lub zamknąć drzwi suszarki, obrócić programator.



Ustawianie i podłączanie

Zakres dostawy

- Suszarka
- Instrukcja obsługi i ustawiania
- Kosz na wełnę*
- Odpyływ skondensowanej wody*

Ustawianie i podłączanie suszarki



Ostrzeżenie **Zagrożenie życia!**

Suszarka jest zasilana energią elektryczną, co wiąże się z niebezpieczeństwem porażenia prądem.

- Sprawdzić suszarkę pod kątem widocznych uszkodzeń. Nie używać uszkodzonej suszarki.
- Przed podłączeniem do sieci elektrycznej upewnić się, że napięcie elektryczne podane na tabliczce znamionowej jest zgodne z napięciem sieciowym.
- Używać wyłącznie wyłączników różnicowo-prądowych ze znakiem .
- Należy uważać, aby przewód sieciowy nie został zagięty ani zaciśnięty oraz aby nie stykał się ze źródłami ciepła ani ostrymi krawędziami.



Ostrzeżenie

Dzieci mogą się zamknąć w urządzeniu i tym samym narazić się na niebezpieczeństwo zagrażające życiu!

Nie stawiać urządzenia za drzwiami lub drzwiami przesuwными, które uniemożliwiają lub utrudniają otwarcie drzwi suszarki.

Uwaga!

Niebezpieczeństwo obrażeń

- Suszarka jest bardzo ciężka, co może być przyczyną obrażeń w przypadku jej podnoszenia. Nie podnosić suszarki samodzielnie.
- O ostre krawędzie suszarki można skaleczyć dłonie. Nie chwytać suszarki za ostre krawędzie.
- Wystające elementy suszarki mogą oderwać się podczas podnoszenia lub przesuwania urządzenia. Nie przemieszczać suszarki, chwytając za wystające elementy.

Uwaga!

Uszkodzenia suszarki lub tekstyliów

- Sprawdzić, czy suszarka nie uległa uszkodzeniu podczas transportu. Nie używać uszkodzonej suszarki.
- Pozostałości wody w suszarce mogą zamarznąć i uszkodzić suszarkę. Nie ustawiać suszarki w pomieszczeniach zagrożonych wystąpieniem ujemnej temperatury.

* w zależności od modelu

Podczas ustawiania suszarki zadbać o:

- czyste, płaskie i wytrzymałe podłoże,
- łatwy dostęp do wtyczki sieciowej,
- odsonięcie kratki wentylacyjnej suszarki oraz wystarczającą wentylację,
- utrzymanie otoczenia suszarki w czystości oraz
- wypoziomowanie suszarki za pomocą regulowanych nóżek.

Wskazówka: Sprawdzić ustawienie urządzenia przy użyciu poziomnicy, w razie potrzeby skorygować. Zmienić wysokość przez odpowiednie obrócenie nóżek urządzenia. Wszystkie nóżki urządzenia muszą stać stabilnie na podłożu.

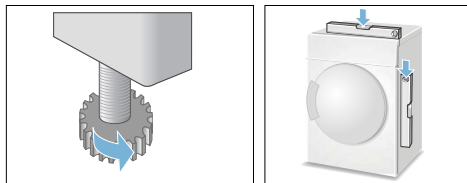

Nieprawidłowe wypoziomowanie może powodować głośne odgłosy, wibracje i nieprawidłowe ruchy bębna.

Wskazówka: W razie wątpliwości zlecić ustawienie urządzenia specjalistom.

Zmiana strony otwierania drzwi

Zmienić stronę otwierania drzwi, postępując w następujący sposób:

1. Ustawić programator w pozycji Wył., odłączyć suszarkę od sieci elektrycznej i otworzyć drzwi.

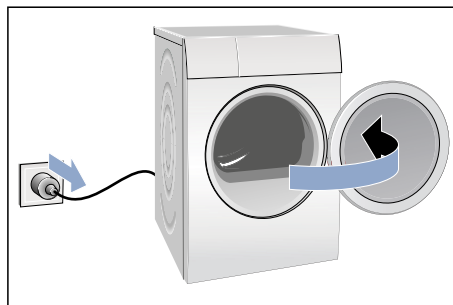

2. Zdemontować śruby mocujące i zdjąć drzwi suszarki.

Wskazówka: W tym celu używać wyłącznie śrubokręta T20 (Torx). Nie używać innych narzędzi w celu zmiany strony otwierania drzwi.

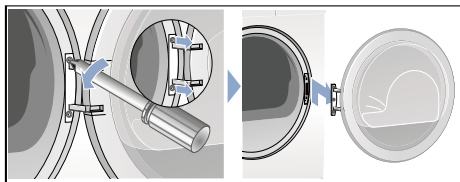

3. Drzwi suszarki położyć ostrożnie na płaskim podłożu, podkładając pod spód np. ręcznik, aby zapobiec ich zarysowaniu lub uszkodzeniu.

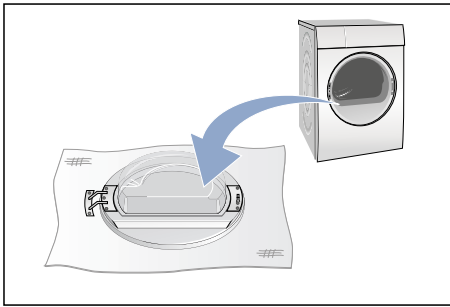

4. Wykręcić śruby zawiasów i zdjąć zawiasy z drzwi suszarki.

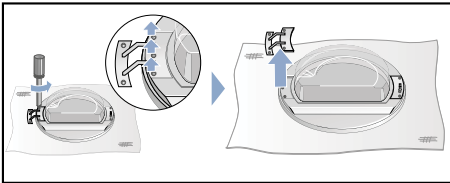

5. Wykręcić śruby z uchwytu drzwi suszarki i zdjąć uchwyt.

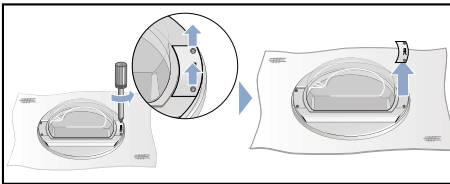

6. Odblokować pierścienie drzwi.

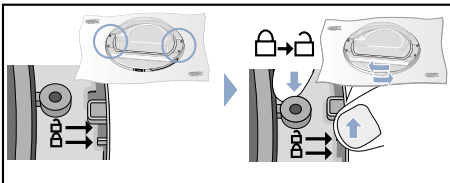

7. Odsunąć teraz drzwi suszarki od pierścienia drzwi. Obrócić drzwi suszarki i ponownie nasadzić je na pierścień drzwi w prawidłowym położeniu.

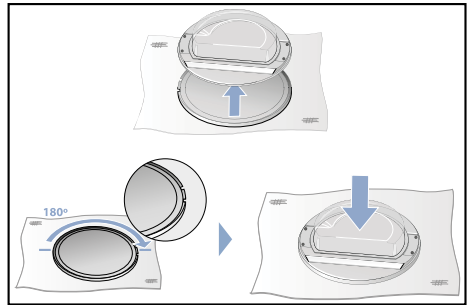

8. Ponownie zablokować pierścienie drzwi.

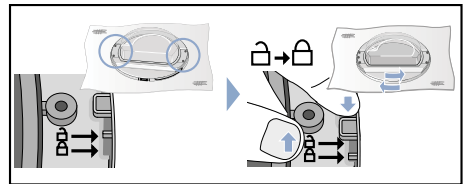

9. Przygotować zawiasy oraz uchwyt drzwi w sposób pokazany na rysunku i przykręcić je ponownie do drzwi suszarki.

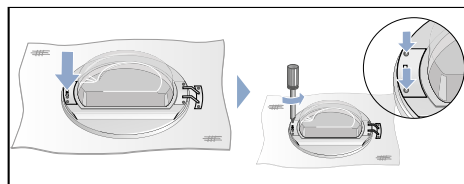
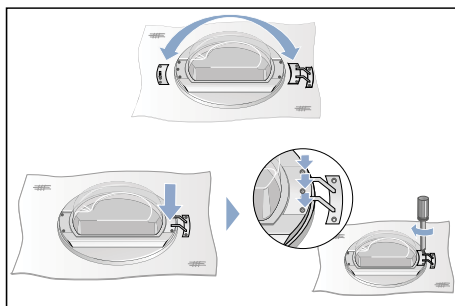

10. Zdemontować i zdjąć osłonę zamka drzwi suszarki.

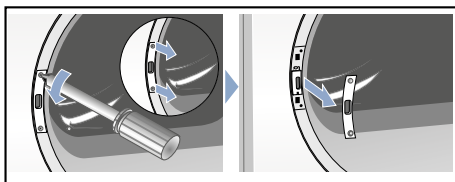

11. Zdemontować zamek drzwi.

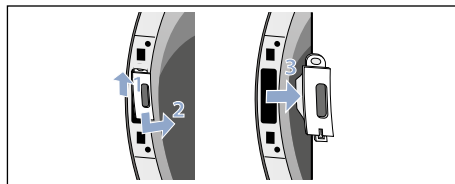

12. Zamontować zamek drzwi (1) po drugiej stronie suszarki i ponownie przykręcić osłonę (2).

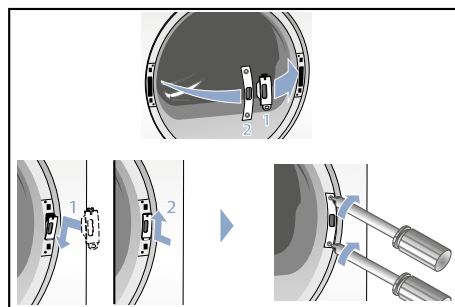

13. Ponownie przykręcić drzwi suszarki.

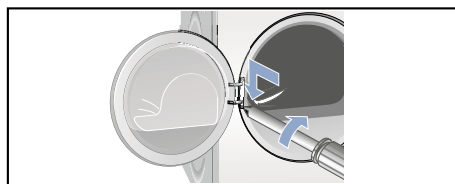

14. Teraz można podłączyć suszarkę, zamknąć drzwi i uruchomić program.

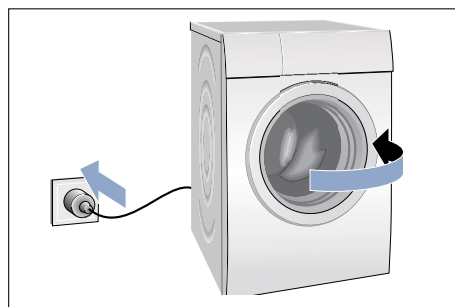

Wyposażenie opcjonalne

Wyposażenie opcjonalne można zamówić* w serwisie:

■ Zestaw połączeniowy do tworzenia kolumny pralka-suszarka:

W celu zaoszczędzenia miejsca suszarkę można ustawić na przystosowanej do tego celu pralce o identycznej głębokości i szerokości.

Do mocowania suszarki na pralce używać wyłącznie zestawu połączeniowego.

Numer artykułu z wysuwanym blatem roboczym: **WTZ11400**;

Numer artykułu bez wysuwanego blatu roboczego: **WTZ20410**.

■ Podest:

W celu łatwiejszego wkładania i wyjmowania prania możliwe jest podwyższenie suszarki za pomocą podestu.

Dołączony wysuwany z podestu kosz na bieliznę może służyć do przenoszenia prania.

Numer artykułu: **WMZ20500**.

Transport i ochrona przed mrozem

1. Opróżnić pojemnik na skondensowaną wodę.
2. Ustawić programator na dowolny program.
3. Nacisnąć przycisk start.
4. Odczekać 5 minut.
Wskazówka: Skondensowana woda zostanie odpompowana.
5. Ponownie opróżnić pojemnik na skondensowaną wodę.
6. Wyłączyć suszarkę.

Wskazówka: Mimo odpompowania w suszarce wciąż znajdują się pozostałości wody.

Uwaga!

Pozostałości wody mogą wyciekać i spowodować szkody.

Suszarkę transportować w pozycji pionowej.

Uwaga!

Suszarka zawiera czynnik chłodniczy i może ulec uszkodzeniu.

Przed uruchomieniem suszarki odczekać 2 godziny.

* w zależności od modelu

Odprowadzanie skondensowanej wody

Podczas suszenia w urządzeniu gromadzi się skondensowana woda.

Urządzenia należy używać z podłączonym węzem odprowadzającym.

W przypadku braku węża odprowadzającego skondensowana woda jest odprowadzana do specjalnego pojemnika. W takim przypadku należy opróżniać pojemnik na skondensowaną wodę po każdym suszeniu oraz dodatkowo, gdy całkowicie napełni się w trakcie suszenia.

Podłączyć węź odprowadzający wodę w następujący sposób:

1. Wyjąć wyposażenie z bębna suszarki.

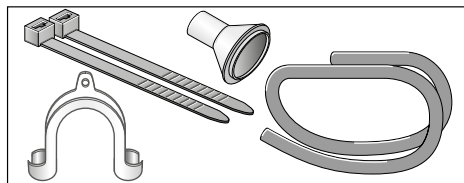

2. Stan dostawy suszarki: Wąż przeznaczony do odprowadzania skondensowanej wody do pojemnika jest przymocowany do króćca.

3. Zdjąć węź z króćca i zaczepić w uchwycie.

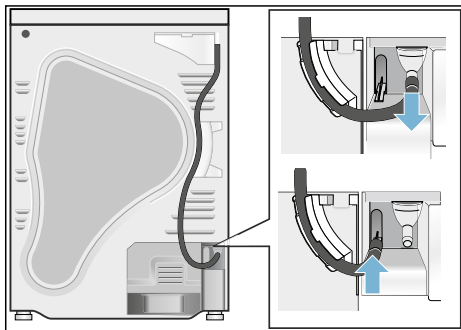

4. Wąż odpływowy, który stanowi element wyposażenia, zamocować na wolnym króćcu.

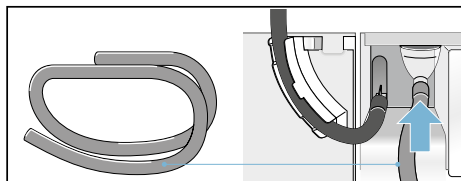

5. Drugi koniec węża odpływowego zamocować odpowiednio do rodzaju podłączenia A, B lub C za pomocą pozostałych elementów wyposażenia.

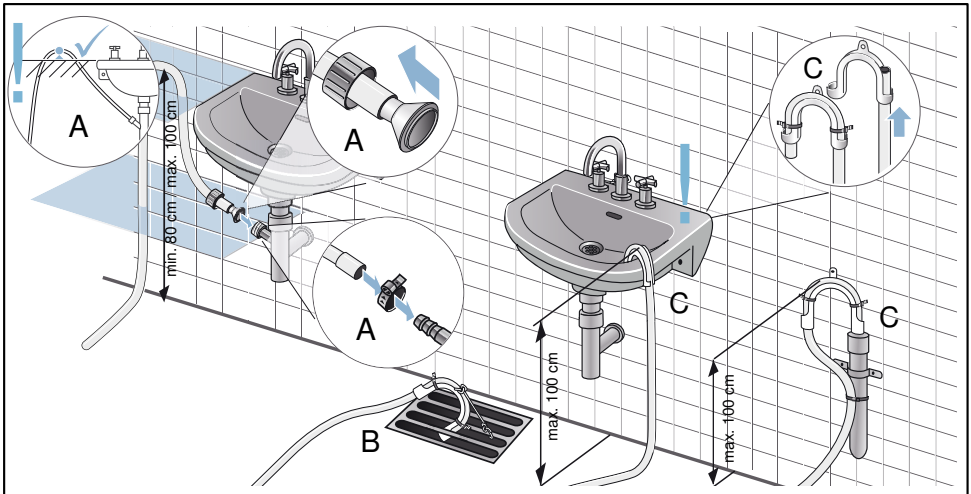

Uwaga!

Zalegająca woda może zostać ponownie zassana do suszarki i spowodować szkody.

Sprawdzić, czy woda odpływa z umywalki wystarczająco szybko. Odpływ nie może być zamknięty ani zapchany.

Uwaga!

Uszkodzenia spowodowane przeciekiem lub wyciekającą wodą.

Należy zabezpieczyć wąż odpływowy przed wysunięciem się. Nie zaginać węża odpływowego. Dopilnować, aby różnica wysokości pomiędzy powierzchnią ustawienia i odpływem wynosiła maks. 100 cm, a w przypadku odpływu do syfonu min. 80 cm.

pl Odprowadzanie skondensowanej wody

6. Całkowicie wyjąć pojemnik na skondensowaną wodę.

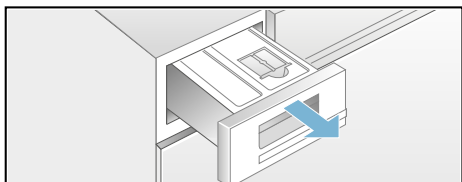

7. Obrócić pojemnik na skondensowaną wodę o 180° i usunąć włożony korek. Obrócić pojemnik na skondensowaną wodę do poprzedniej pozycji i umieścić korek w zagłębieniu na górze pojemnika.

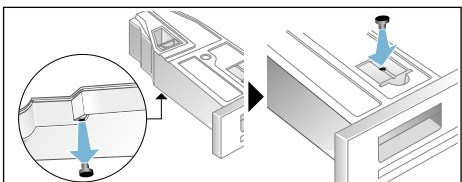

8. Wyjąć filtr z mechanizmu zatraskowego i umieścić w zagłębieniu pojemnika na skondensowaną wodę.

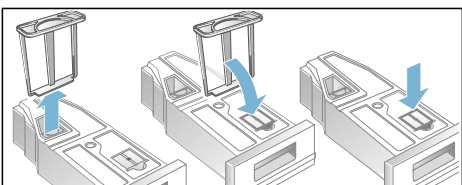

9. Wsunąć pojemnik na skondensowaną wodę tak, aby zaskoczył na swoje miejsce.

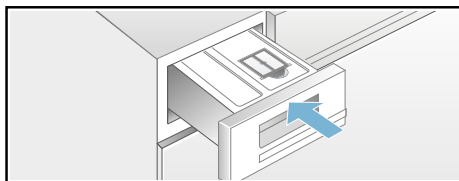

Skondensowana woda będzie teraz odprowadzana za pomocą węża odpływowego do kanalizacji lub do umywalki.

Wskazówka: W celu odprowadzania skondensowanej wody ponownie do pojemnika na skondensowaną wodę należy wykonać wszystkie opisane czynności w odwrotnej kolejności.

Suszenie przy użyciu kosza na wełnę

Kosz na wełnę

Wskazówka: Kosz na wełnę jest dołączony do suszarki* lub można go zamówić w serwisie jako wyposażenie dodatkowe.

Uwaga!

Uszkodzenia urządzenia lub tekstyliów

Suszenie przy użyciu uszkodzonego kosza na wełnę może być przyczyną uszkodzeń urządzenia i tekstyliów. Nigdy nie używać urządzenia z uszkodzonym koszem na wełnę.

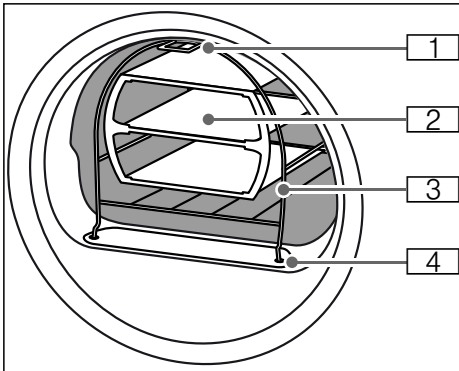

- 1** Nóżka do mocowania kosza na zaczepie w górnej części przedniej ścianki urządzenia
- 2** Wkład do kosza na wełnę
- 3** Kosz na wełnę
- 4** Nóżki do mocowania kosza w filtrze wyłapującym kłaczki

Mocowanie kosza na wełnę

1. Nóżki kosza na wełnę umieścić w otworach w filtrze wyłapującym kłaczki.

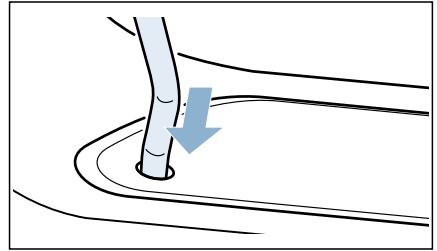

2. Kosz na wełnę oprzeć od przodu na górnym zaczepie.

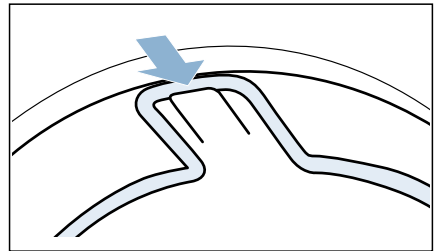

Kosz na wełnę powinien być teraz stabilnie zamocowany w przedniej ścianie.

* zależnie od modelu

Przykłady zastosowania

■ Tekstylia

Tekstylia muszą być odwirowane. Pranie ułożyć luźno we wkładzie kosza, nie na ścisk.

- Spodnie lub spódnica

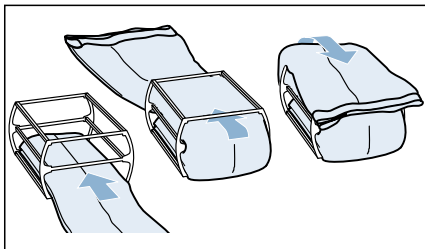

- Sweter

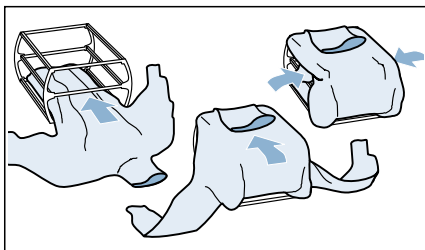

■ Buty sportowe

Buty sportowe wkładać do kosza na wełnę **bez** wkładu. W butach wyciągnąć daleko język. Wyjąć wkładki i/lub podpiętki.

Włożyć do kosza zwinęty w rulon ręcznik, aby możliwe było ustawienie butów pod skosem. Postawić buty obcasami na ręczniku.

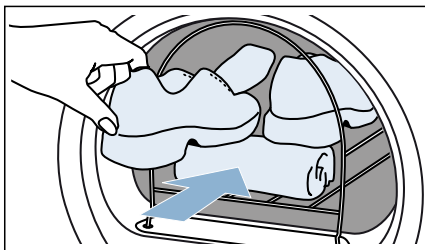

■ Maskotki pluszowe

Pluszowe maskotki suszyć w koszu bez wkładu. Nie wkładać zbyt wielu maskotek, aby nie wypadły z kosza.

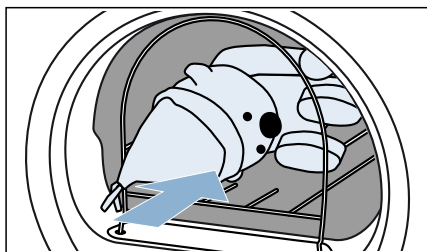

Wkładanie wkładu i włączanie programu

1. Włożyć do kosza na wełnę wkład z tekstyliami albo obuwiu sportowe lub maskotki.

Uwaga!

Może dojść do uszkodzenia tkanin.

Tekstylia umieścić we wkładzie kosza na wełnę w taki sposób, aby nie stykały się z bębniem.

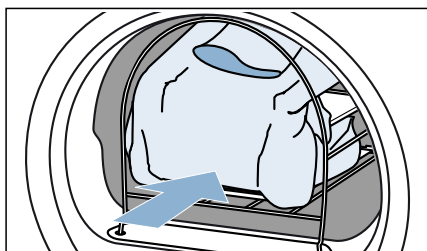







- Wybrać program suszenia w koszu na wełnę lub program czasowy.
- Ustawić czas suszenia.
W poniższej tabeli podane są przykłady załadunku wraz z przybliżonym ustawieniem czasu suszenia.

Cienki sweter wełniany	ok. 1:20 h
Gruby sweter wełniany	ok. 1:30 h - 3:00 h
Spódnica	ok. 1:00 h - 1:30 h
Spodnie	ok. 1:00 h - 1:30 h
Rękawiczki	ok. 30 min
Buty sportowe	ok. 1:30 h / z wietrzeniem maks. 2:00 h

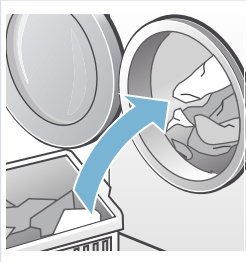
Wskazówka: W celu uzyskania żądanego rezultatu suszenia przypadku grubych lub wielowarstwowych tekstyliów ewentualnie wydłużyć czas suszenia.

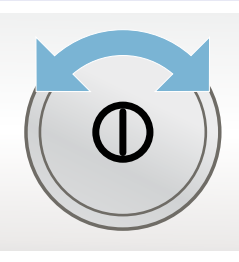
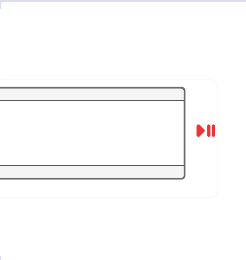
- Włączyć program.
- Po zakończeniu programu wyjąć pranie i wyłączyć urządzenie.

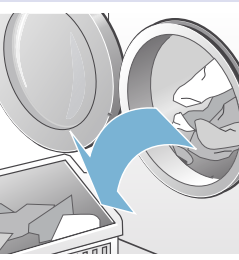
Najważniejsze informacje w skrócie

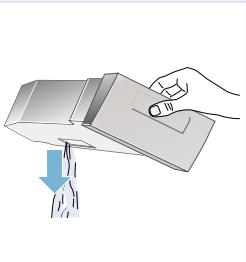
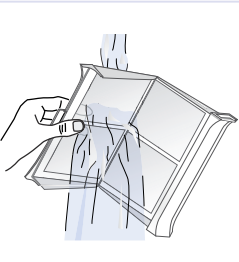
1		→		→	
	Włożyć pranie i zamknąć drzwi urządzenia.		Włączyć suszarkę.		Wybrać program i w razie potrzeby dopasować ustawienia wstępne.
2		→		→	
	Nacisnąć przycisk start  .		Suszenie.		Wyjąć pranie.
3		→		→	
	Wyłączyć suszarkę.		Opróżnić pojemnik na skondensowaną wodę.		Wyczyścić filtr wyłapujący kłaczki.

 Informacje na temat urządzenia

Suszarka

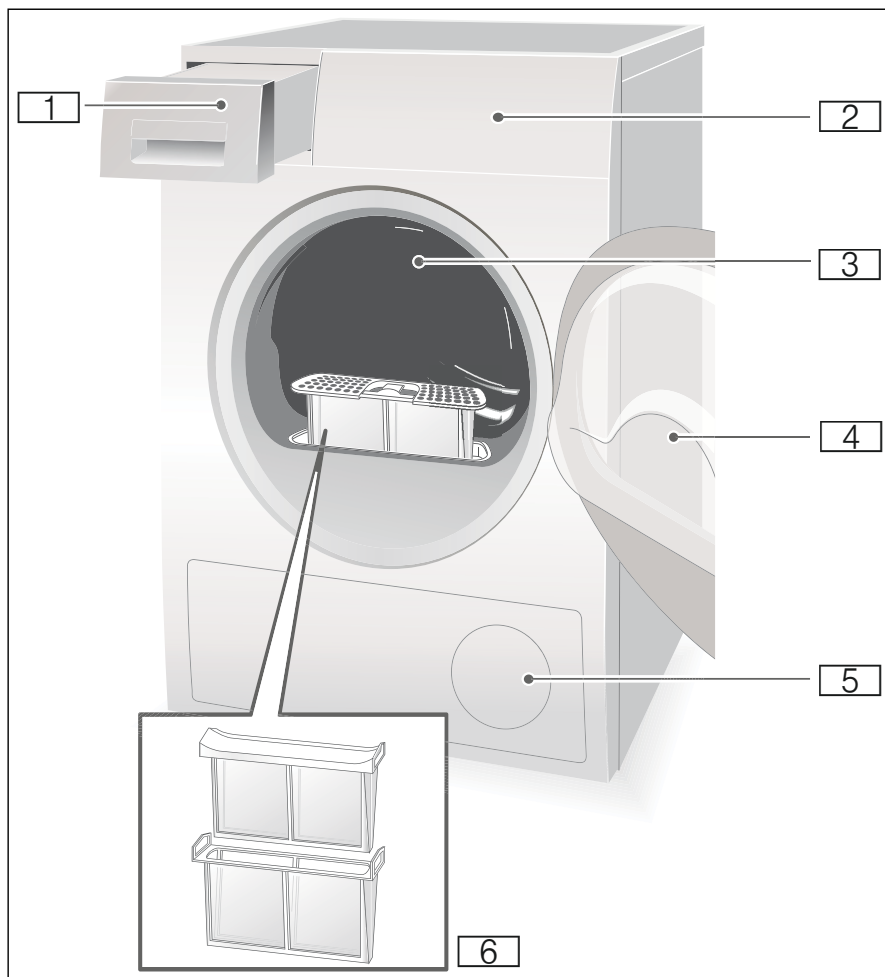

- 1 Pojemnik na skondensowaną wodę
- 2 Panel obsługi i wyświetlacz
- 3 Oświetlenie wnętrza bębna (w zależności od modelu)
- 4 Drzwi suszarki
- 5 Kratka wentylacyjna
- 6 Filtr wyłapujący kłaczki

Panel obsługi

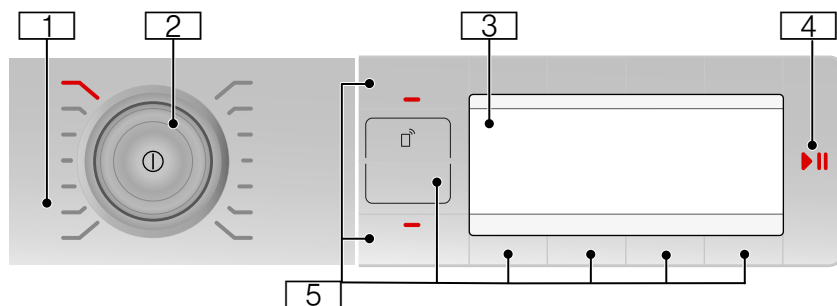

- 1 **Programy** → Strona 31.
- 2 **Programator i przycisk włączania/wyłączania.**
- 3 **Wyświetlacz z przyciskami** → Strona 31.
- 4 **Przycisk start** włączania, zatrzymywania lub przerywania programu.
- 5 **Przyciski** → Strona 33.

Przyciski

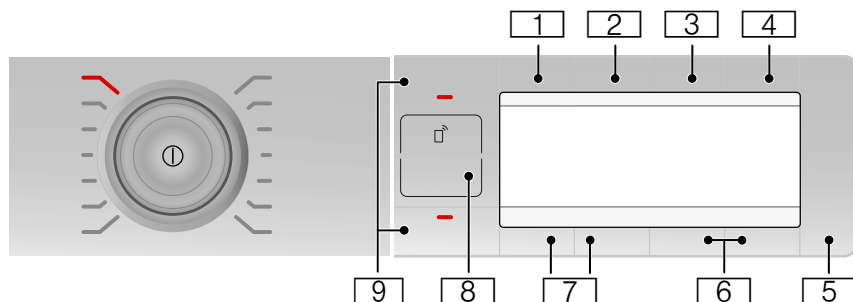





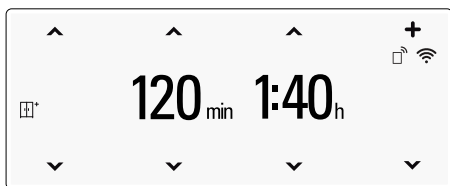

- 1 **Rezultat suszenia**
- 2 **Mniej zagnieć**
- 3 **Gotowe za**
- 4 **Opcje**
- 5 **Start lub Pauza**
- 6 **Ustawienia 3 sekundy**
- 7 **Przyciski wyboru / Zabezpieczenie przed dziećmi**
- 8 **Zdalne włączanie**
- 9 **Pamięć**

Szczegółowy opis wszystkich przycisków od → Strona 33.

Wyświetlacz



Wskazania	Opis
1:40h lub 3h	Przewidziany czas trwania programu w godzinach i minutach lub opóźnienie startu w godzinach po wyborze funkcji Gotowe za.
120min	Czas trwania ochrony przed zagnieceniami lub czas trwania programów czasowych.
Wymiennik ciepła jest płukany	Wymiennik ciepła jest automatycznie oczyszczany.
Proszę opróżnić pojemnik na wodę	Opróżnić pojemnik na skondensowaną wodę; → <i>Strona 38.</i>
Proszę wyczyścić filtr	Wyczyścić filtry wytapujące kłaczki; → <i>Strona 37.</i>
	Aktywowane zabezpieczenie przed dziećmi; → <i>Strona 33.</i>
Suszenie Do praso. Suszenie  Do szafy suche  Do szafy suche+  Gotowe/Mniej.zagniec. Gotowe, wyjmij pranie	Stopień zaawansowania programu
	Wybrano zdalne włączanie → <i>Strona 33.</i>
	wył.: Wi-Fi jest wyłączone, urządzenie nie jest połączone z siecią domową. miga: Urządzenie próbuje nawiązać połączenie z siecią domową. świeci się: Wi-Fi jest wyłączone, a urządzenie jest połączone z siecią domową.
	Wi-Fi jest włączone, a mimo to nie można nawiązać połączenia z siecią domową.



Pranie

Przygotowanie prania



Ostrzeżenie

Niebezpieczeństwo wybuchu i pożaru!

Wyjąć zapalniczki i zapalaki z kieszeni ubrań.

Uwaga!

Bęben suszarki i tkaniny mogą zostać uszkodzone.

Wyjąć wszystkie przedmioty z kieszeni ubrań przeznaczonych do suszenia i przestrzegać poniższych wskazówek:

- Związać paski z tkaniny, tasiemki fartuchów itp. lub używać siatek do prania.
- Zamknąć zamki błyskawiczne, haftki, zapiąć pętelki i guziki. Zapiąć guziki dużych części, np. poszew pościelowych.
- Usunąć z tekstyliów elementy metalowe, jak np. spinacze biurowe.
- W celu uzyskania równomiernego rezultatu suszenia należy posortować pranie według rodzaju tkaniny i programu suszenia.
- Bardzo małe części, np. skarpetki dla niemowląt, zawsze suszyć z większymi, np. ręcznikami.
- Dzianiny, jak np. podkoszulki i bielizna trykotowa często zbiegają się podczas pierwszego suszenia. Używać delikatnego programu suszenia.
- Nie należy nadmiernie suszyć syntetyków. Intensywne suszenie sprzyja powstawaniu zagnieceń.
- Do suszenia pojedynczych części używać jednego z programów czasowych.
- Niektóre środki piorące i pielęgnacyjne, np. krochmal czy zmiękczacze, zawierają cząsteczki, które mogą się osadzać na czujniku wilgoci. Może to ujemnie wpływać na działanie czujnika, a więc skuteczność suszenia.

Wskazówki

- Środki piorące i pielęgnujące używane do prania bielizny przeznaczonej do późniejszego suszenia należy dozować według wskazówek producenta.
- Czujnik wilgotności należy regularnie czyścić → *Strona 46.*

Sortowanie prania

- Nadaje się do suszenia w suszarce
- Suszenie w standardowej temperaturze
- Suszenie w niskiej temperaturze
- Nie suszyć w suszarce

Wskazówka: Nie przekładać prania z pralki bezpośrednio do suszarki. Przed włożeniem do bębna suszarki odwirowane pranie należy posortować.

Jednoczesne suszenie tkanin cienkich, wielowarstwowych lub grubych spowoduje, że rezultat ich suszenia będzie zróżnicowany. W celu uzyskania równomiernego rezultatu suszenia należy suszyć razem wyłącznie tekstylia wykonane z tkanin tego samego rodzaju oraz o podobnej strukturze. Jeżeli pranie jest nadal zbyt wilgotne, można je dosuszyć za pomocą programu czasowego → *Strona 31.*

Uwaga!

Może dojść do uszkodzenia suszarki lub tkanin.

Nie suszyć w suszarce wymienionych niżej tkanin:

- Pranie zanieczyszczone olejem.
- Niewyprane tkaniny.
- Tkaniny nieprzepuszczające powietrza, np. gumowane.
- Wrażliwe tkaniny, np. jedwab, syntetyczne firanki.





Programy i przyciski



Programy

Program i tekstylia	Informacje na temat maksymalnego załadunku i ustawień programu
<p>Nazwa programu</p> <p>Informacja, do jakich tkanin przeznaczony jest dany program.</p>	<p>Maksymalny załadunek w odniesieniu do wagi suchych tekstyliów</p> <p>Możliwe ustawienia programu</p>
<p>Bawełna</p> <p>Tkaniny wytrzymałe, tkaniny z bawełny lub lnu odporne na wysoką temperaturę prania</p>	<p>9 kg</p>
<p>Syntetyki</p> <p>Tkaniny z włókien syntetycznych lub mieszanych.</p>	<p>3,5 kg</p>
<p>Mix</p> <p>Mieszany wsad składający się z tkanin z bawełny oraz syntetyków.</p>	<p>3 kg</p>
<p>Delikatne</p> <p>Do delikatnych, nadających się do prania tekstyliów, np. z jedwabiu, satyny, włókien syntetycznych lub mieszanych.</p>	<p>2 kg</p>
<p>Wełna w koszu</p> <p>Tkaniny wełniane lub z domieszką wełny nadające się do suszenia w suszarce.</p> <p>Wskazówka: Tekstylia te należy suszyć wyłącznie przy użyciu kosza na wełnę .</p>	<p>1,5 kg</p>
<p>Wietrzenie zimne</p> <p>Program czasowy przeznaczony do wszystkich tkanin oprócz wełny i jedwabiu.</p> <p>Wszystkie rodzaje tekstyliów. Do odświeżania lub wietrzenia mało noszonych rzeczy.</p>	<p>3 kg</p> <p>Czas suszenia można dopasować za pomocą przycisku czasu zakończenia programu (Gotowe za).</p>
<p>Pr. czasowy ciepły</p> <p>Wszystkie rodzaje tkanin; program czasowy.</p> <p>Przeznaczony do wstępnie wysuszonej lub lekko wilgotnej białizny oraz do dosuszania grubych, tekstyliów wielowarstwowych.</p>	<p>3 kg</p> <p>Czas trwania programu można dopasować za pomocą przycisku czasu zakończenia programu (Gotowe za).</p>
<p>Koszule/Bluzki</p> <p>Niewymagające prasowania koszule/bluzki z bawełny, lnu, syntetyków lub tkanin mieszanych.</p>	<p>1,5 kg</p>

Kołdry	2,5 kg
Tekstylia wypełnione włóknami syntetycznymi, poduszki, kołdry pikowane lub kapy. Duże części suszyć pojedynczo. Przestrzegać zaleceń na metkach/naszywkach.	
Pierze/Puch	1,5 kg
Tekstylia puchowe, poduszki, kołdry lub kołdry puchowe. Duże części suszyć pojedynczo.	
Sport/Fitness	1,5 kg
Tkaniny odporne na działanie czynników atmosferycznych, odzież wierzchnia z membranową podszewką termiczną oraz tekstylia wodoodporne.	
Ręczniki	6 kg
Wytrzymałe ręczniki z bawełny.	
Super 40'	2 kg
Syntetyki i lekka bawełna.	
AntyAlergia	4 kg
Tkaniny odporne. Wskazówka: Program zalecany w przypadku szczególnie wysokich wymagań higienicznych.	

Przyciski

Przyciski	Objaśnienia i wskazówki
Wskazówka:	W niektórych programach stosowanie określonych przycisków oraz ich funkcji nie jest możliwe.
Przyciski wyboru ^ v	Z listy wyboru na wyświetlaczu wybrać żądane ustawienie.
Cel suszenia ◁	Wybór rezultatu suszenia (np. Do szafy) lub czasu suszenia (20 min do 3 h:30 min, w zależności od modelu i programu). Wybrany rezultat suszenia musi być dostosowany do rodzaju suszonego prania.
	Do szafy suche+  Wielowarstwowe, grube tkaniny, które trudno schną.
	Do szafy suche  Zwykła jednowarstwowa bielizna.
	Do praso. Suszenie  Zwykle, jednowarstwowe tekstylia, które po zakończeniu programu suszenia pozostają wilgotne i są przeznaczone do prasowania lub rozwieszenia.
Mniej zagnieć	Po zakończeniu programu suszenia bęben obraca się przez 60 lub 120 minut w regularnych odstępach czasu, niezależnie od programu, aby zapobiec powstawaniu zagnieć.
Gotowe za	Program zakończy się po upływie od 1 do 24 godzin. Czas zakończenia programu (Gotowe za) można ustawić w odstępach godzinowych, opóźniając w ten sposób uruchomienie programu. Na wyświetlaczu widoczna będzie żądana liczba godzin, po upływie której program zakończy się.
Zabezpieczenie przed dziećmi	Aktywować lub dezaktywować zabezpieczenie przed dziećmi, równocześnie naciskając Przyciski wyboru przez 5 sekund ^ v . Zabezpieczenie przed dziećmi można aktywować tylko wtedy, gdy program jest już włączony. Wskazówka: Jeśli aktywowane zostało zdalne włączanie, wtedy po wybraniu zabezpieczenia przed dziećmi zdalne włączanie zostanie dezaktywowane.
Opcje:	Wybrać przycisk, na wyświetlaczu pojawi się menu.
	Klasa wirowania  Prędkość wirowania bielizny w pralce ustawić jako klasę wirowania. Dzięki temu widoczny na wskaźniku czas suszenia będzie bardziej dokładny. Możliwe ustawienia: od 600 do 1800 obr./min. Ustawienie wstępne: 1000 obr./min
	Dopasowanie rezultatu suszenia.  Jeżeli bielizna jest zbyt wilgotna po zakończeniu programu suszenia, za pomocą stopnia dosuszenia możliwe jest dokładne określenie oczekiwanego rezultatu suszenia, np. Do szafy. Za pomocą stopnia dosuszenia można trójstopniowo intensyfikować rezultat suszenia od +1 do +3 . W przypadku dopasowania stopnia dosuszenia ustawienie pozostaje zapisane również po wyłączeniu suszarki.

	<p>Delikatne </p> <p>Zredukowana temperatura dla delikatnych tkanin, jak np. poliakryl lub elastan. Czas trwania programu może ulec wydłużeniu.</p>
Ustawienia podstaw. 3 sec.:	<p>Oba przyciski wyboru naciskać jednocześnie przez 3 sekundy. Na wyświetlaczu pojawia się menu.</p>
	<p>Sygnał akustyczny informujący o zakończeniu programu lub dźwięk przycisków</p> <p>Wybrać głośność sygnалу informującego o zakończeniu programu lub głośność dźwięku przycisków. Sygnał: wył. - cicho - średnio - głośno - bardzo głośno.</p> <p>Ustawienie wstępne: głośno</p>
	<p>Autom. wyłączenie</p> <p>Automatyczne wyłączenie suszarki po zakończeniu programu: nigdy, 15, 30 lub 60 min. Ustawienie wstępne: 15 min</p> <p>Wskazówka: W przypadku włączenia Wi-Fi funkcja automatycznego wyłączenia zostanie ustawiona na nigdy.</p>
	<p>Język</p> <p>Wybrać na wyświetlaczu żądany język.</p>
Remote Start 	<p>Urządzenie jest teraz przygotowane do zdalnego włączenia przy użyciu aplikacji Home Connect.</p> <p>Zdalne włączenie jest aktywne przez 24 godziny po jego wyborze, następnie dezaktywuje się automatycznie, jeżeli program nie zostanie uruchomiony przy użyciu aplikacji Home Connect. Każda forma obsługi urządzenia, np. otwarcie drzwi lub wybór innego programu, dezaktywuje przycisk zdalnego włączenia ze względów bezpieczeństwa.</p> <p>Wskazówki</p> <ul style="list-style-type: none"> ■ Aby aktywować zdalne włączenie, drzwi urządzenia muszą być zamknięte. ■ Jeżeli wybrane zostało zabezpieczenie przed dziećmi, nie można aktywować zdalnego włączenia. <p>Naciskanie przycisku dłużej niż przez 3 sekundy spowoduje przejście do ustawień Home Connect .</p>
Memory 1/2	<p>Zapisywanie indywidualnych ustawień programu w pamięci 1 i 2.</p> <p>Wybrać żądane ustawienia programu i naciskać przycisk Memory 1 lub Memory 2 przez 3 sekundy, aż na wyświetlaczu pojawi się komunikat o zapisaniu programu pamięci 1 lub 2. Wybrane ustawienia pozostają zapisane w pamięci również po wyłączeniu suszarki.</p> <p>Ustawienie wstępne: Brak zapisanego programu pamięci.</p> <p>Wskazówka: Dopóki nie zostanie zapisany program pamięci, nie będzie on widoczny w aplikacji Home Connect.</p>
 Start/Pauza	<p>Uruchomienie i zatrzymanie programu.</p>

Obsługa urządzenia

Wkładanie prania i włączanie suszarki

Wskazówka: Suszarka musi zostać prawidłowo ustawiona i podłączona
→ *Strona 15.*



1. Włożyć pranie do bębna.
2. Nacisnąć przycisk , aby włączyć suszarkę.
3. Zamknąć drzwi suszarki.

Uwaga!

Może dojść do uszkodzenia suszarki lub tkanin.

Nie przytrzasnąć prania między ramą drzwi a uszczelką.

Wskazówka: Bęben suszarki jest podświetlany po otwarciu i zamknięciu drzwi urządzenia oraz po uruchomieniu programu. Oświetlenie bębna wyłącza się samoczynnie.

Ustawianie programu

Wskazówka: Jeśli została włączona blokada zabezpieczająca przed dostępem dzieci, to należy koniecznie ją wyłączyć przed ustawieniem programu, patrz → *Strona 33.*

1. Wybrać żądany program, szczegółowe informacje na temat programów → *Strona 31.*

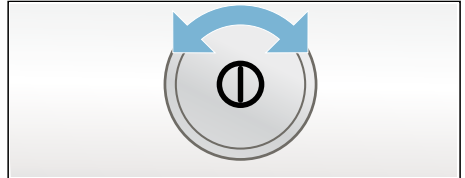

2. Ustawić żądany program za pomocą programatora. Na wyświetlaczu pojawią się wstępne ustawienia wybranego programu.

Wskazówka: Wstępne ustawienia programu są ustawieniami standardowymi, które są zaprogramowane w momencie wyboru programu. Ustawienia wstępne są widoczne na wyświetlaczu po dokonaniu wyboru programu.

3. Można je dopasować do indywidualnych wymagań i potrzeb. Szczegółowe informacje na ten temat → *Strona 31.*

Włączanie programu

Nacisnąć przycisk start.

Wskazówka: Jeśli program ma zostać zablokowany w celu uniknięcia przypadkowej zmiany ustawień, to można wybrać blokadę zabezpieczającą przed dostępem dzieci, patrz → *Strona 33*.

Przebieg programu

Stan przebiegu programu jest widoczny na wyświetlaczu.

Zmiana programu lub dokładanie prania

W trakcie suszenia można w każdej chwili wyjąć lub dołożyć pranie, jak również zmienić lub dopasować program.

1. Otworzyć drzwi suszarki lub wybrać przycisk start w celu zatrzymania programu.
2. Dołożyć pranie lub wyjąć tekstylia.
3. Jeśli to konieczne, wybrać inny program lub funkcję dodatkową.
4. Zamknąć drzwi suszarki.
5. Nacisnąć przycisk start.

Wskazówka: Widoczny na wyświetlaczu czas trwania programu zostanie zaktualizowany odpowiednio do załadunku i wilgotności końcowej bielizny. Wyświetlone wartości mogą zostać zmodyfikowane po dokonaniu zmiany programu lub dopasowaniu załadunku.

Zatrzymanie programu

Program można w każdej chwili zatrzymać, otwierając drzwi suszarki lub naciskając przycisk start w celu przerwania programu.

Uwaga!
Niebezpieczeństwo pożaru. Bielizna może się zapalić.

W przypadku przerwania programu wszystkie znajdujące się w suszarce rzeczy należy wyjąć i rozwiesić, umożliwiając ujście skumulowanego ciepła.

Koniec programu

Na wyświetlaczu pojawia się Gotowe, wyjmij pranie.

Wyjąć bieliznę i wyłączyć suszarkę

1. Wyjąć pranie.
2. Nacisnąć przycisk , aby wyłączyć suszarkę.

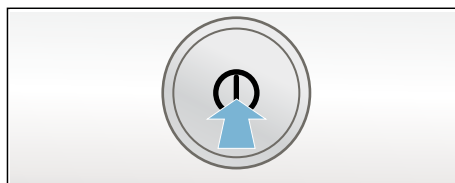

Czyszczenie filtra wyłapującego kłaczkę

Wskazówka: Podczas suszenia kłaczek i włosów z prania wychwytywane są przez filtr wyłapujący kłaczkę. Zapchany lub zanieczyszczony filtr wyłapujący kłaczkę ogranicza przepływ powietrza i powoduje, że suszarka nie może osiągnąć pełnej mocy. Czyste filtry wyłapujące kłaczkę zmniejszają poza tym zużycie prądu i skracają czas suszenia.

Filtr wyłapujący kłaczkę należy czyścić **po każdym** suszeniu:

1. Otworzyć drzwi suszarki i usunąć z nich wszystkie kłaczkę.
2. Wyjąć dwuczęściowy filtr wyłapujący kłaczkę.

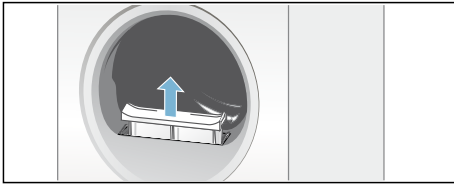

3. Usunąć kłaczkę z wgłębienia na filtr.

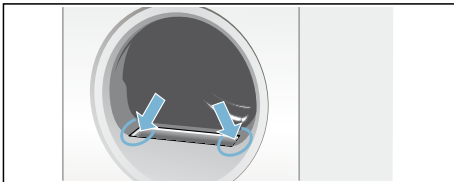

Wskazówka: Dopilnować, aby kłaczkę nie wpadły do otwartego kanału.

4. Rozłożyć dwuczęściowy filtr wyłapujący kłaczkę.

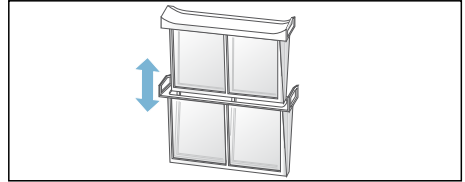

5. Otworzyć oba filtry i usunąć wszystkie kłaczkę.

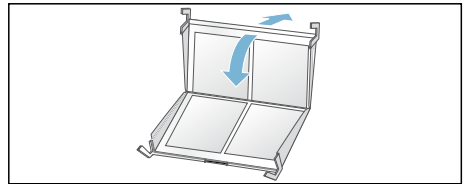

6. Spłukać kłaczkę pod bieżącą, ciepłą wodą.

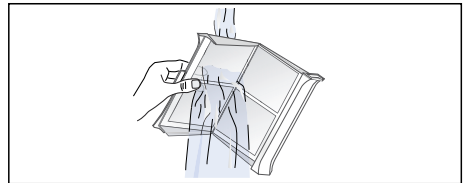

7. Osuszyć filtry wyłapujące kłaczkę, złożyć je w całość i ponownie umieścić w suszarce.

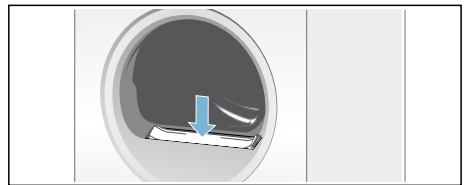

Uwaga! **Suszarka może ulec uszkodzeniu.**

Nie używać suszarki w przypadku braku lub uszkodzenia filtra wyłapującego kłaczkę.

Opróżnianie pojemnika na skondensowaną wodę

Podczas suszenia w urządzeniu gromadzi się skondensowana woda.

W przypadku braku węża odprowadzającego skondensowaną wodę jest odprowadzana do specjalnego pojemnika. W takim przypadku należy opróżnić pojemnik na skondensowaną wodę po każdym suszeniu oraz dodatkowo, gdy całkowicie napełni się w trakcie suszenia.

1. Wyciągnąć poziomo pojemnik na skondensowaną wodę.

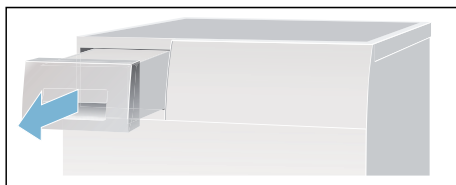

2. Wylać skondensowaną wodę.

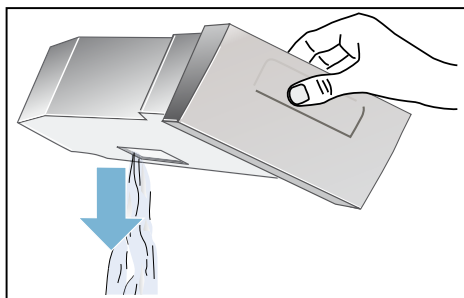

Uwaga!

Zanieczyszczona woda skondensowana może stanowić zagrożenie dla zdrowia lub być przyczyną powstania szkód materialnych.

Skondensowana woda nie nadaje się do picia i może być zanieczyszczona włóczkami z tkanin. Nie wolno jej pić ani wykorzystywać do innych celów.

3. Pojemnik na skondensowaną wodę wsunąć do suszarki tak, aby wyraźnie zaskoczył na swoje miejsce.

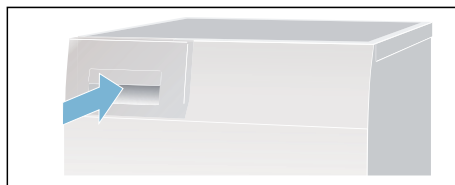

Wskazówka: Filtr w pojemniku na skondensowaną wodę filtruje wodę wykorzystywaną do automatycznego czyszczenia suszarki. Filtr jest oczyszczany przez opróżnienie pojemnika na skondensowaną wodę. Filtr należy regularnie sprawdzać pod kątem gromadzących się osadów i w razie potrzeby usunąć je. Patrz → *Strona 47.*

Home Connect

To urządzenie można podłączać do sieci Wi-Fi i sterować nim za pomocą urządzenia mobilnego.

Za pomocą aplikacji Home Connect można za pomocą urządzenia mobilnego wykonywać następujące czynności:

- Wprowadzać ustawienia programów i włączać programy.
- Dopasowywać oraz aktywować/dezaktywować ustawienia programów.
- Sprawdzać status programu.
- Dopasowywać oraz aktywować/dezaktywować ustawienia urządzenia.
- Wyłączyć urządzenie.

Przed użyciem funkcji Home Connect należy wykonać następujące czynności:

1. Zainstalować aplikację Home Connect na urządzeniu mobilnym.
2. Zarejestrować się w aplikacji Home Connect.
3. Jednorazowo połączyć urządzenie automatycznie **lub** ręcznie z siecią domową.
4. Połączyć urządzenie z aplikacją Home Connect.

Informacje na temat aplikacji podane są na naszej stronie internetowej w zakładce Home Connect www.home-connect.com

Usługi Home Connect nie są dostępne we wszystkich krajach. Dostępność funkcji Home Connect jest zależna od dostępności usług Home Connect w kraju użytkownika. Informacje na ten temat można znaleźć na: www.home-connect.com

Wskazówki

- Przestrzegać wskazówek bezpieczeństwa zawartych w niniejszej instrukcji obsługi i upewnić się, że będą one przestrzegane także w przypadku sterowania urządzeniem za pomocą aplikacji Home Connect, gdy użytkownik jest poza domem. Przestrzegać również wskazówek podanych w aplikacji Home Connect.
- Gdy urządzenie jest obsługiwane, nie można jednocześnie wprowadzać zmian za pomocą aplikacji Home Connect. W aplikacji Home Connect będą jednak wyświetlane dopasowania dokonywane na urządzeniu.

Wywoływanie menu Home Connect

W menu Home Connect można konfigurować i przeglądać połączenia z siecią, resetować ustawienia sieci, aktywować/dezaktywować Wi-Fi oraz wyszukiwać pozostałe funkcje Home Connect.

1. Włączyć urządzenie.
2. Nacisnąć **Remote Start**  i przytrzymać przez minimum 3 sekundy.

Na wyświetlaczu pojawia się: **Automat. logowanie.**

Otwiera się menu Home Connect.

Wskazówka: Krótco nacisnąć **Remote Start** , aby wyjść z menu Home Connect.

Łączenie z siecią domową i aplikacją Home Connect

Jednorazowo połączyć urządzenie **automatycznie** lub **ręcznie** z siecią domową.

Wskazówki

- Jeżeli sieć domowa obsługuje funkcję WPS, urządzenie może automatycznie połączyć się z siecią domową.
- Jeżeli sieć domowa nie obsługuje funkcji WPS, należy ręcznie nawiązać połączenie z siecią domową.

Następnie należy nawiązać połączenie z aplikacją Home Connect.

Wskazówka: Aby nawiązać połączenie między urządzeniem a siecią domową, należy wcześniej aktywować **Wi-Fi** na urządzeniu. Fabrycznie sieć **Wi-Fi** jest dezaktywowana na urządzeniu. Aktywacja następuje automatycznie w momencie nawiązywania połączenia między urządzeniem a siecią domową.

Automatyczne połączenie z siecią domową

Krok 2.1

Upewnić się, że otwarte zostało menu Home Connect. → *Strona 39*

1. Nacisnąć **Połączyć**.

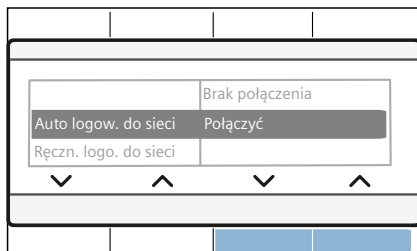

Urządzenie próbuje teraz połączyć się z siecią domową. Na wyświetlaczu miga .

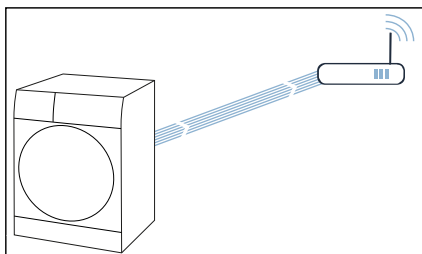

2. Funkcja WPS zostanie aktywowana w ciągu następnych 2 minut na routerze sieci domowej.

Jeśli połączenie urządzenia z siecią domową powiodło się, na wyświetlaczu pojawia się **połączony** ✓, a  świeci się w sposób ciągły.

Wskazówka: Jeżeli nawiązanie połączenia okaże się niemożliwe, sprawdzić, czy urządzenie znajduje się w zasięgu sieci domowej. Powtórzyć automatyczne łączenie lub przeprowadzić ręczne łączenie.

Ręczne nawiązywanie połączenia z siecią domową

Krok 2.2

Upewnić się, że otwarte zostało menu Home Connect. → *Strona 39*

Upewnić się, że otwarte zostało menu Home Connect, a użytkownik jest zalogowany.

1. Nacisnąć **Ręczne logowanie.**
2. Nacisnąć **Połączyć.**

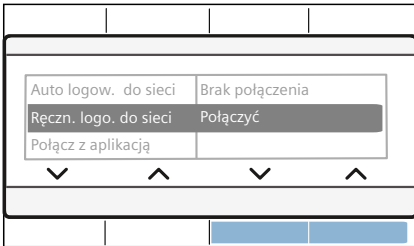

Urządzenie konfiguruje teraz własną sieć WLAN o nazwie (SSID)

HomeConnect.

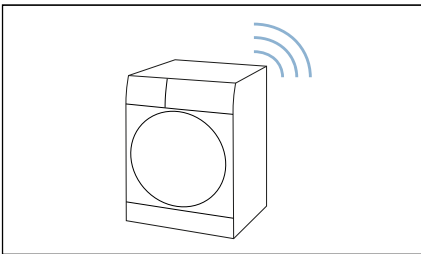

3. Na urządzeniu końcowym należy wywołać ustawienia WLAN.
4. Połączyć urządzenie mobilne z siecią WLAN **HomeConnect** i wprowadzić hasło WLAN (key) do sieci **HomeConnect**.
Mobilne urządzenie końcowe łączy się z urządzeniem. Proces łączenia może potrwać do 60 sekund.

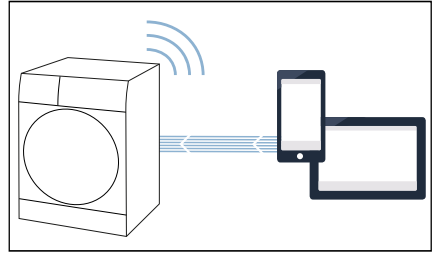

5. Po pomyślnym połączeniu otworzyć aplikację Home Connect na urządzeniu mobilnym i postępować zgodnie ze wskazówkami w aplikacji.
6. W aplikacji Home Connect wprowadzić nazwę sieci (SSID) oraz hasło (key) **do sieci domowej.**
7. Postępować zgodnie z kolejnymi wskazówkami w aplikacji Home Connect, aby nawiązać połączenie z urządzeniem.

Jeśli połączenie urządzenia z siecią domową powiodło się, na wyświetlaczu pojawia się **połączony** ✓, a  świeci się w sposób ciągły.

Wskazówka: Jeżeli nawiązanie połączenia okaże się niemożliwe, sprawdzić, czy urządzenie znajduje się w zasięgu sieci domowej. Powtórzyć proces ręcznego łączenia.

Połączenie z aplikacją Home Connect

Krok 3

Jeżeli urządzenie jest podłączone do sieci domowej, można je połączyć z aplikacją Home Connect.

Upewnić się, że otwarte zostało menu Home Connect. → *Strona 39*

Upewnić się, że otwarte zostało menu Home Connect, a użytkownik jest zalogowany.

1. Nacisnąć **Połącz. z aplikacją.**
2. Nacisnąć **Połącz. z aplika..**

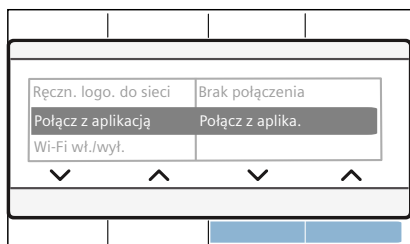

Urządzenie próbuje teraz połączyć się z aplikacją Home Connect.

3. Gdy urządzenie zostanie wyświetlone w aplikacji, postępować zgodnie ze wskazówkami w aplikacji Home Connect.

Wskazówka: Jeżeli nie udało się nawiązać połączenia, sprawdzić, czy urządzenie mobilne znajduje się w zasięgu sieci domowej lub jest z nią połączone. Powtórzyć proces łączenia z aplikacją Home Connect.

Aktywacja/dezaktywacja Wi-Fi

Jeżeli urządzenie jest już połączone z siecią domową, można aktywować lub dezaktywować **Wi-Fi** na urządzeniu.

Upewnić się, że otwarte zostało menu Home Connect. → *Strona 39*

1. Nacisnąć **Wi-Fi wł./wyl..**
2. nacisnąć na **Włącz.** lub **Wył..**

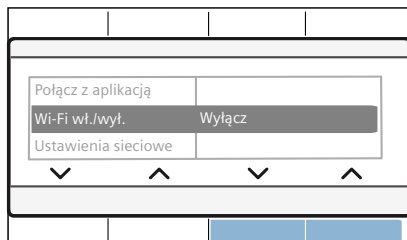

Wskazówki

- Po połączeniu urządzenia z siecią domową, Wi-Fi aktywowane jest automatycznie.
- Gdy Wi-Fi jest aktywne, urządzenie nie wyłącza się automatycznie.
- Jeżeli Wi-Fi urządzenia jest wyłączone, zarówno zdalne uruchomienie, jak i zdalne sterowanie urządzeniem za pomocą aplikacji Home Connect nie jest możliwe.
- Jeżeli Wi-Fi zostanie wyłączone a urządzenie było uprzednio połączone z siecią domową, to połączenie Wi-Fi zostanie nawiązane automatycznie po ponownym włączeniu Wi-Fi.
- W przypadku aktywacji tej funkcji, zwiększa się zużycie energii względem podanych w tabeli wartości zużycia.

Resetowanie ustawień sieciowych

Można zresetować wszystkie ustawienia sieci.

Upewnić się, że otwarte zostało menu Home Connect. → *Strona 39*

1. Nacisnąć **Ustawienia sieci**.
2. Nacisnąć **Zresetować**.

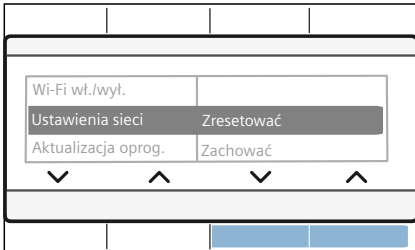

Wskazówka: W celu ponownego korzystania z urządzenia za pomocą aplikacji Home Connect należy ponownie połączyć się z siecią domową oraz z aplikacją Home Connect.

Aktualizacja oprogramowania

Oprogramowanie Home Connect można aktualizować na urządzeniu. Gdy dostępna jest nowa aktualizacja oprogramowania, na wyświetlaczu pojawia się wskazówka: **Aktualizacja oprogram.**

Zainstalować aktualizację, postępując zgodnie ze **wskazówką na wyświetlaczu** lub **ręcznie**:

Upewnić się, że otwarte zostało menu Home Connect. → *Strona 39*

1. Nacisnąć **Aktualizacja oprogram..**
2. Nacisnąć **Zainstalow..**

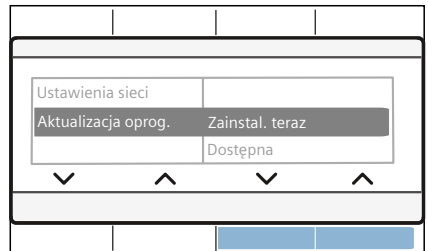

Wskazówka: Aktualizacja oprogramowania może potrwać kilka minut. Nie wyłączać urządzenia w trakcie aktualizacji oprogramowania.

Wskazówka: Jeżeli nowa aktualizacja oprogramowania nie jest dostępna, na wyświetlaczu pojawia się **Brak dostępu**

Informacja dotycząca ochrony danych osobowych

Podczas pierwszego połączenia urządzenia z podłączoną do Internetu siecią WLAN urządzenie przesyła następujące kategorie danych do serwera Home Connect (pierwsza rejestracja):

- Jednoznaczny identyfikator urządzenia (złożony z kluczy urządzenia i adresu MAC wbudowanego modułu komunikacyjnego Wi-Fi).
- Certyfikat bezpieczeństwa modułu komunikacyjnego Wi-Fi (w celu informatycznego zabezpieczenia połączenia).
- Aktualna wersja oprogramowania oraz wersja sprzętowa urządzenia.
- Status ewentualnego przeprowadzonego wcześniej przywrócenia ustawień fabrycznych.

Pierwsza rejestracja konfiguruje funkcje Home Connect i jest wymagana dopiero, gdy użytkownik zamierza po raz pierwszy skorzystać z tych funkcji.

Wskazówka: Należy pamiętać, że funkcje Home Connect są dostępne jedynie w połączeniu z aplikacją Home Connect. Informacje dotyczące ochrony danych osobowych można wywołać w aplikacji Home Connect.

Deklaracja zgodności

Firma Robert Bosch Hausgeräte GmbH oświadcza niniejszym, że urządzenie obsługujące aplikację Home Connect spełnia istotne wymagania oraz pozostałe właściwe postanowienia dyrektywy 2014/53/EU.

Pełny tekst deklaracji zgodności RED jest dostępny w Internecie pod adresem www.bosch-home.com na stronie urządzenia w zakładce z dodatkowymi dokumentami.



Pasma 2,4 GHz: 100 mW maks.

Odgłosy

Wskazówka: W czasie suszenia, szczególnie w początkowej fazie, pojawiają się dźwięki wydawane przez sprężarkę i pompę, które wynikają z ich pracy. Dźwięki te są normalne i nie wywierają ujemnego wpływu na funkcjonowanie urządzenia.

Kompresor sprawia, że w suszarce od czasu do czasu powstaje warkot. Natężenie odgłosów jest zróżnicowane w zależności od programu i postępu suszenia.

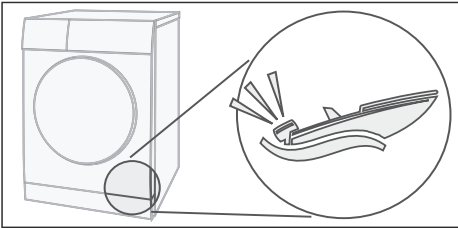

Kompresor suszarki jest co jakiś czas wietrzony; podczas tego procesu powstaje odgłos brzęczenia.

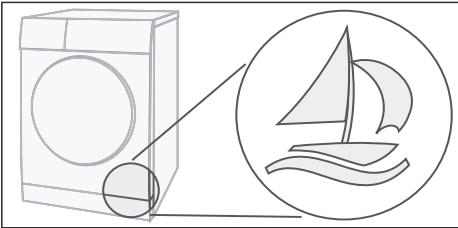

Automatyczne czyszczenie suszarki jest przyczyną powstawania odgłosów stukania.

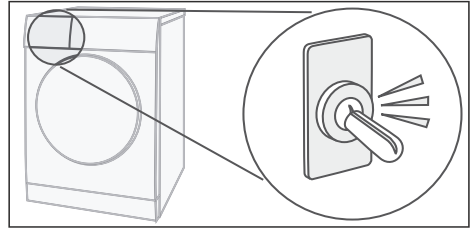

Pompa pompuje skondensowaną wodę do pojemnika. Słyszalne są odgłosy pompowania.

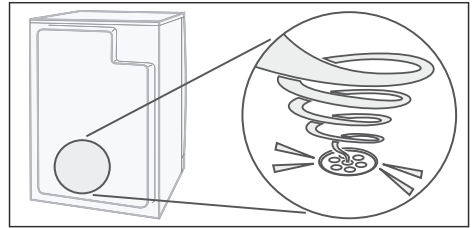



Czyszczenie

Czyszczenie suszarki i panelu obsługi

Ostrzeżenie

Zagrożenie życia!

Suszarka jest zasilana energią elektryczną, co wiąże się z niebezpieczeństwem porażenia prądem. Przed czyszczeniem odłączyć suszarkę od sieci elektrycznej.

Suszarkę należy czyścić wyłącznie wodą i miękką, wilgotną ściereczką.

Natychmiast usuwać wszelkie pozostałości środków piorących i sprayów. Nie używać środków czyszczących ani środków do wstępnego usuwania plam (np. sprayów do wstępnego zmiękczenia plam, odplamiaczy). Do czyszczenia urządzenia nie używać myjek wysokociśnieniowych ani parowych.

Czyszczenie czujnika wilgotności

Wskazówka: Suszarka jest wyposażona w czujnik wilgotności ze stali nierdzewnej. Czujnik wilgotności mierzy stopień wilgotności białiny. Po dłuższym użytkowaniu na czujniku wilgotności może powstać cienki osad kamienia albo resztek środków piorących i pielęgnujących. Osady takie należy regularnie usuwać, ponieważ mogą one ujemnie wpływać na działanie czujnika, a więc na skuteczność suszenia.

Otworzyć drzwi i wytrzeć czujnik wilgotności szorstką gąbką.



Uwaga!

Czujnik wilgotności może ulec uszkodzeniu.

Nie używać do czyszczenia czujnika wilgotności środków do szorowania ani czyszczyków z wełny stalowej.

Czyszczenie filtra w pojemniku na skondensowaną wodę

Wskazówka: Filtr w pojemniku na skondensowaną wodę oczyszcza wodę używaną do automatycznego czyszczenia suszarki.

1. Wyciągnąć poziomo pojemnik na skondensowaną wodę.
2. Wylać skondensowaną wodę.
3. Wyjąć filtr.

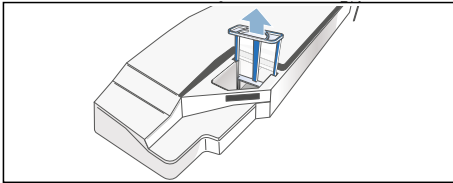

4. Wyczyścić filtr pod bieżącą, ciepłą wodą lub umyć w zmywarce do naczyń.

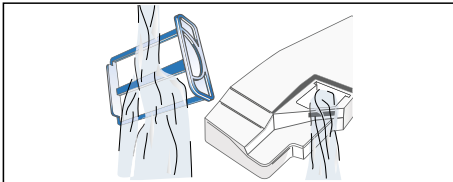

5. Wsunąć filtr tak, aby wyraźnie zaskoczył na swoje miejsce.

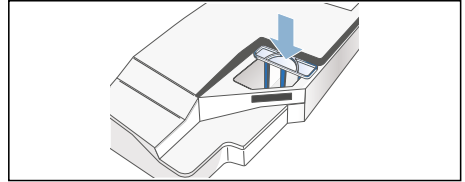

Uwaga!

Suszarka może ulec uszkodzeniu w wyniku zanieczyszczenia klaczkami.

Suszarki używać wyłącznie, gdy filtr jest włożony.

6. Wsunąć pojemnik na skondensowaną wodę tak, aby wyraźnie zaskoczył na swoje miejsce.

? Usterka, co robić?

Usterki	Przyczyna/rozwiązanie problemu
<p>Na wyświetlaczu widoczny jest symbol Proszę opróżnić pojemnik na wodę, suszenie zostało przerwane.</p>	<ul style="list-style-type: none"> ■ Opróżnić pojemnik na skondensowaną wodę; → <i>Strona 38</i> oraz suszarkę; → <i>Strona 19</i>. ■ W przypadku zainstalowania opcjonalnego odpływu skondensowanej wody*, wąż odpływu może być zapchany lub zagięty. Sprawdzić wąż pod kątem gromadzenia się osadów i przepłukać. Unikać zaginania węża.
<p>Na wyświetlaczu widoczny jest symbol Proszę wyczyścić filtr.</p>	<p>Wyczyścić filtr wyłapujący kłaczki i nacisnąć przycisk start → <i>Strona 37</i>.</p>
<p>Na wyświetlaczu widoczny jest symbol Wymiennik ciepła jest płukany.</p>	<p>To nie usterka. Wymiennik ciepła jest automatycznie oczyszczany. Nie wyciągać pojemnika na skondensowaną wodę, gdy świeci się to wskazanie.</p>
<p>Suszarka nie włącza się.</p>	<ul style="list-style-type: none"> ■ Czy wtyczka sieciowa jest włożona do gniazda i sprawdzony bezpiecznik? ■ Czy program jest wybrany? Wybrać program. ■ Czy drzwi suszarki są otwarte? Zamknąć drzwi. ■ Czy aktywowano zabezpieczenie przed dziećmi? Dezaktywować zabezpieczenie przed dziećmi. ■ Czy wybrano czas zakończenia programu (Gotowe za)? Program zostanie uruchomiony z opóźnieniem → <i>Strona 33</i>.
<p>Na wyświetlaczu widoczny jest symbol .</p>	<p>Wi-Fi jest włączone, a mimo to nie można nawiązać połączenia z siecią domową. Sprawdzić, czy sieć domowa jest dostępna lub ponownie nawiązać połączenie z siecią domową.</p>
<p>Home Connect nie działa.</p>	<ul style="list-style-type: none"> ■ W przypadku problemów z Home Connect można skorzystać z pomocy na www.home-connect.com. ■ Możliwość korzystania z funkcji Home Connect na danym urządzeniu zależy od dostępności serwisu Home Connect w kraju użytkownika. Serwis Home Connect nie jest dostępny w każdym kraju, informacje na ten temat znajdują się na www.home-connect.com.
<p>Powstawanie zagnieceń.</p>	<ul style="list-style-type: none"> ■ Zagniecenia powstają, gdy przekroczona zostanie pojemność załadunkowa suszarki lub zostanie wybrany program nieodpowiedni do danego rodzaju tekstyliów. W tabeli programów podane są wszystkie niezbędne informacje → <i>Strona 31</i>. ■ Ubrania należy wyjmować od razu po zakończeniu programu suszenia, pozostawienie ich w bębnie sprzyja powstawaniu zagnieceń.
<p>Wycieka woda.</p>	<p>To nie usterka, suszarka może być krzywo ustawiona. Wypoziomować suszarkę.</p>
<p>* w zależności od modelu</p>	

Usterki	Przyczyna/rozwiązanie problemu
Wyświetlany czas trwania programu zmienia się w trakcie suszenia.	To nie usterka. Czas suszenia (z wyjątkiem programów czasowych) jest określany i adaptowany na podstawie wilgotności zawartości suszarki.
Pranie nie jest odpowiednio suche lub jest zbyt wilgotne.	<ul style="list-style-type: none"> ■ Ciepła bielizna sprawia wrażenie bardziej wilgotnej niż jest w rzeczywistości. Rozwiesić pranie i odczekać, aż jego temperatura spadnie. ■ Należy precyzyjnie ustawić rezultat suszenia, czas suszenia ulegnie wtedy wydłużeniu, ale nie nastąpi wzrost temperatury. Pranie będzie bardziej suche → <i>Strona 33</i>. ■ Wybrać program o dłuższym czasie suszenia lub ustawić wyższy parametr rezultatu suszenia. Nie nastąpi przy tym wzrost temperatury. ■ Wybrać program czasowy w celu dosuszenia wilgotnego prania → <i>Strona 31</i>. ■ Przekroczenie maksymalnej pojemności ładunkowej programu może uniemożliwić prawidłowe wysuszenie prania. ■ Wyczyścić czujnik wilgotności w bębnie. Na czujniku wilgotności może powstać cienki osad kamienia albo resztek środków piorących i pielęgnujących, który ujemnie wpływa na jego działanie. Pranie nie jest dostatecznie suche → <i>Strona 46</i>. ■ Proces suszenia został przerwany z powodu awarii zasilania, pełnego pojemnika na skondensowaną wodę lub przekroczenia maksymalnego czasu suszenia. <p>Wskazówka: Przestrzegać również wskazówek dotyczących prania → <i>Strona 30</i>.</p>
Czy czas suszenia jest zbyt długi?	<ul style="list-style-type: none"> ■ Filtr wylapujący kłaczki może być zanieczyszczony, co powoduje wydłużenie czasu suszenia. Wyczyścić filtr wylapujący kłaczki. ■ Również zastawienie lub zasłonięcie kratki wentylacyjnej suszarki może być przyczyną wydłużenia czasu suszenia. Nie zasłaniać kratki wentylacyjnej. ■ Optymalna temperatura otoczenia powinna w przypadku suszenia mieścić się w przedziale od 15°C do 30°C. Poza tym zakresem temperatury czas suszenia może ulec wydłużeniu. ■ Powodem wydłużenia czasu suszenia może być również niewystarczająca cyrkulacja powietrza w pomieszczeniu. Przewietrzyć pomieszczenie.
Wyświetlacz zgast, a przycisk start miga.	To nie usterka. Tryb energooszczędny jest aktywny → <i>Strona 14</i> .
Pozostałości wody w pojemniku na skondensowaną wodę, mimo że suszarka podłączona jest do odpływu skondensowanej wody*.	To nie usterka. W przypadku zainstalowania odpływu wody skondensowanej, w pojemniku na skondensowaną wodę gromadzą się pozostałości wody w związku ze stosowaniem funkcji samoczyszczenia suszarki.
Wilgotność w pomieszczeniu wzrasta.	To nie usterka. Zapewnić odpowiednie wietrzenie pomieszczenia.

* w zależności od modelu

pl Usterka, co robić?

Usterki	Przyczyna/rozwiązanie problemu
Przerwa w dopływie prądu.	Program suszenia zostaje przerwany. Wyjąć i rozwiesić pranie lub ponownie włączyć program.
Dodatkowe odgłosy podczas suszenia.	To nie usterka. Odgłosy są związane z automatycznym czyszczeniem wymiennika ciepła → <i>Strona 45</i> .
Suszarka wydaje się zimna mimo aktywnego suszenia.	To nie usterka. Suszarka z pompą ciepła suszy efektywnie w niskich temperaturach.
* w zależności od modelu	

Wskazówka:

Jeśli usterki nie da się usunąć we własnym zakresie przez wyłączenie i włączenie suszarki, należy skontaktować się z serwisem.



Parametry zużycia

Tabela parametrów zużycia

Program	Prędkość wirowania	Czas trwania**		Zużycie energii elektrycznej**	
		9 kg	4,5 kg	9 kg	4,5 kg
Do szafy*	1400 obr./min	133 min	82 min	1,72 kWh	0,98 kWh
	1000 obr./min	157 min	97 min	2,13 kWh	1,21 kWh
	800 obr./min	181 min	112 min	2,48 kWh	1,41 kWh
Do prasowania*	1400 obr./min	98 min	61 min	1,22 kWh	0,69 kWh
	1000 obr./min	123 min	76 min	1,62 kWh	0,92 kWh
	800 obr./min	147 min	91 min	2,00 kWh	1,14 kWh
Syntetyki		3,5 kg		3,5 kg	
Do szafy*	800 obr./min	46 min		0,52 kWh	
	600 obr./min	60 min		0,66 kWh	
* Ustawienia programu zgodnie z obowiązującą normą EN61121 przy użyciu zewnętrznego węża odprowadzającego.					
** Rzeczywiste wartości mogą odbiegać od podanych w zależności od rodzaju tkaniny, doboru tkanin do suszenia, wilgotności końcowej tekstyliów, ustawionego stopnia dosuszenia, ilości bielizny włożonej do suszarki, warunków otoczenia, jak również od aktywowanych funkcji dodatkowych.					

Najbardziej efektywny program dla tkanin bawełnianych

Poniższy “standardowy program do bawełny” (oznaczony symbolem ) jest przeznaczony do suszenia tkanin bawełnianych o normalnym stopniu wilgotności i charakteryzuje się największą efektywnością w odniesieniu do parametrów zużycia energii podczas suszenia mokrych tkanin bawełnianych.

Standardowe programy do bawełny zgodnie z aktualnym rozporządzeniem UE 932/2012

Program + rezultat suszenia	Załadunek	Zużycie energii elektrycznej	Czas trwania programu
 Bawełna + Do szafy	9 kg/4,5 kg	2,13 kWh/1,21 kWh	157 min/97 min

Ustawienia programu do kontroli i klasyfikacji energetycznej zgodnie z dyrektywą 2010/30/UE



Dane techniczne

Wymiary:

85 x 60 x 60 cm

wysokość x szerokość x głębokość

Waga:

ok. 57 kg

Maksymalna pojemność załadunkowa:

9 kg

Pojemnik na skondensowaną wodę:

4,6 l

Napięcie przyłączeniowe:

220-240 V

Moc przyłączeniowa:

maks. 1000 W

Bezpiecznik:

10 A

Wewnętrzne oświetlenie bębna*

Temperatura otoczenia:

5-35°C

Pobór mocy przy wyłączonym urządzeniu:

0,10 W

Pobór mocy przy włączonym urządzeniu:

0,10 W

Pobór mocy przez urządzenie połączone z siecią (Wi-Fi) w trybie gotowości / czas trwania:

2,5 W / 15 min

* zależnie od modelu

 **Serwis****Serwis**

Jeśli usterki nie uda się usunąć we własnym zakresie (Usterka, co robić?), należy skontaktować się z serwisem. Pracownicy serwisu znajdą odpowiednie rozwiązanie, co pozwoli również uniknąć zbędnych przyjazdów techników.

Dane kontaktowe najbliższego serwisu można znaleźć w dołączonym wykazie punktów serwisowych.

Pracownikowi serwisu należy podać symbol produktu (E-Nr) oraz numer fabryczny (FD) suszarki.

E-Nr. _____ FD _____

Informacje te podane są po wewnętrznej stronie drzwi suszarki lub z tyłu suszarki.

Warto zaufać kompetencjom producenta.

W razie usterki prosimy o kontakt z nami. Dzięki temu mają Państwo gwarancję, że naprawy zostaną wykonane przez przeszkolonych techników serwisu, którzy dysponują oryginalnymi częściami zamiennymi do danego urządzenia.



Zlecenie naprawy oraz pomoc w razie usterki

PL 801 191 534

Adresy serwisów w poszczególnych krajach znajdują się w załączonym spisie autoryzowanych serwisów.

Robert Bosch Hausgeräte GmbH
Carl-Wery-Straße 34
81739 München, GERMANY



9001366880 (9801)