



Register your new Bosch now:
www.bosch-home.com/welcome



TFB443..



BOSCH

de Gebrauchsanleitung
en Instruction manual
fr Mode d'emploi
it Istruzioni per l'uso
nl Gebruiksaanwijzing
da Brugsanvisning







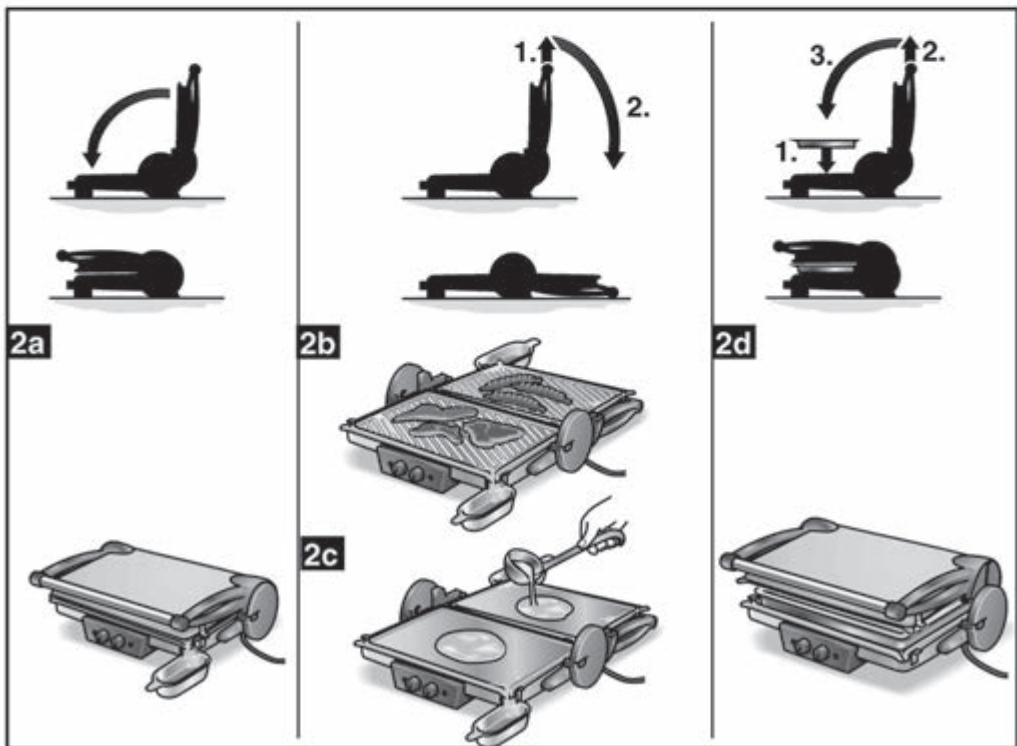
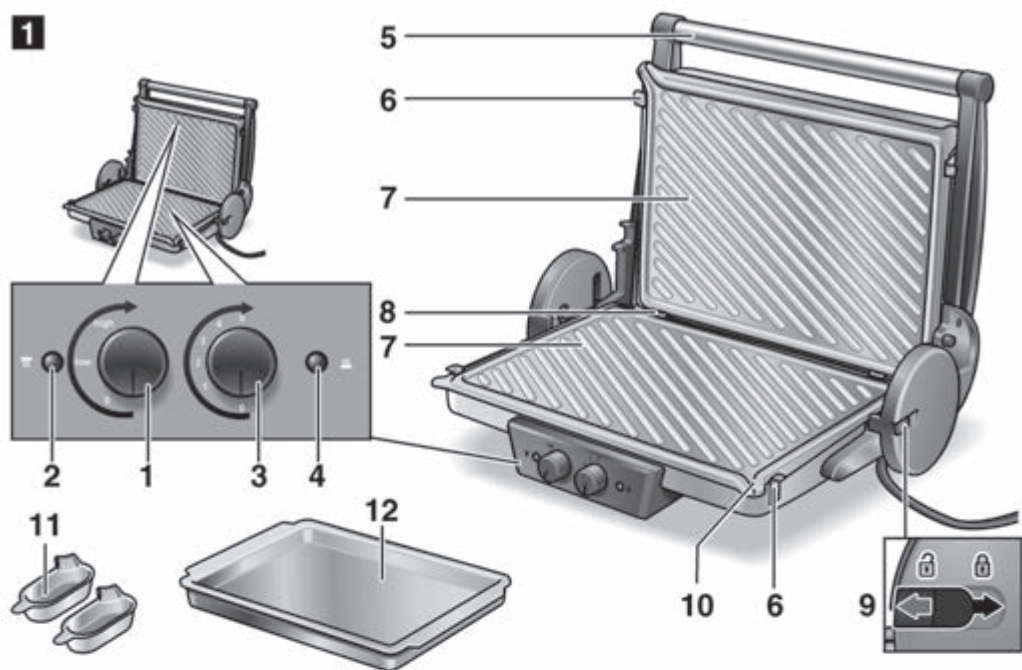

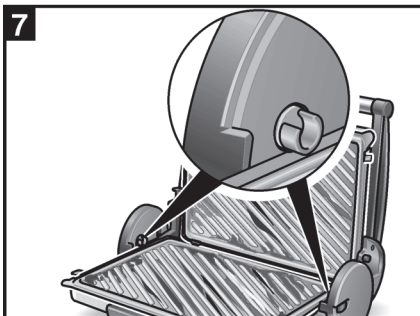
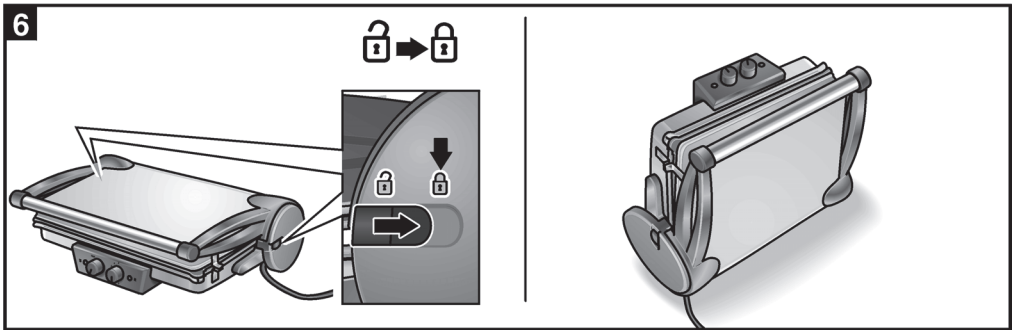
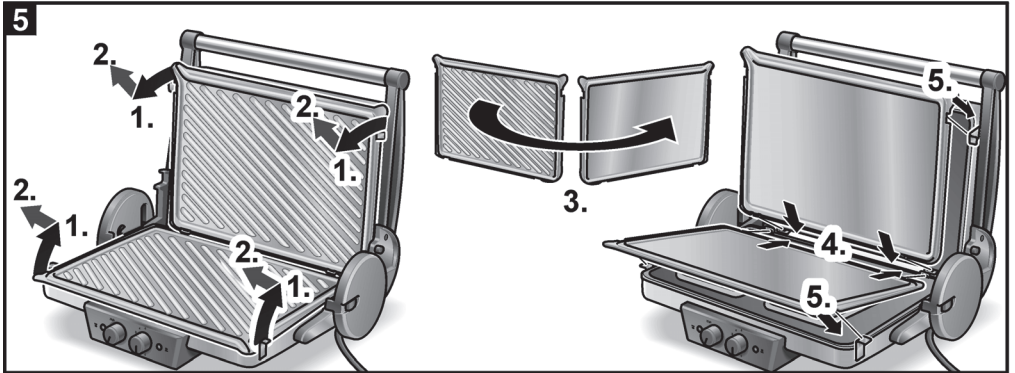
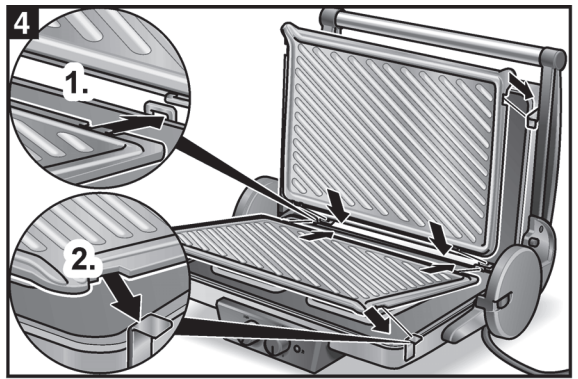
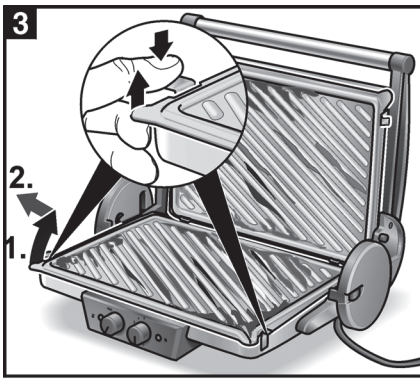







no Bruksanvisning
sv Bruksanvisning
fi Käyttöohje
es Instrucciones de uso
pt Instruções de serviço
el Οδηγίες χρήσης

tr Kullanım kılavuzu
pl Instrukcja obsługi
ru Инструкция по эксплуатации
ar إرشادات الاستخدام
fa دستور العمل استفاده

de	Deutsch	2
en	English	6
fr	Français	10
it	Italiano	14
nl	Nederlands	18
da	Dansk	22
no	Norsk	26
sv	Svenska	30
fi	Suomi	34
es	Español	38
pt	Português	43
el	Ελληνικά	47
tr	Türkçe	52
pl	Polski	58
ru	Русский	63
ar	العربية	70
fa	فارسی	74

1



	A 		
	B 		
	C 	 °C	 °C
	A B	high	5
	A B	high	5
	A B	high	4-5
	B	high	4-5
	A B	high	5
	A B	high	4-5
	A	high	5
	B	high	5
	C	high	5
	C	high	5
Keep warm	B C	low	1-3

Bestimmungsgemäßer Gebrauch

Dieses Gerät ist nur für den privaten Haushalt und das häusliche Umfeld bestimmt.

Das Gerät nur in Innenräumen bei Raumtemperatur und bis zu 2000 m über Meereshöhe verwenden.

Wichtige Sicherheitshinweise

Die Gebrauchsanleitung bitte sorgfältig durchlesen, danach handeln und aufbewahren! Bei Weitergabe des Geräts diese Anleitung beilegen.

Dieses Gerät kann von Kindern ab 8 Jahren und darüber und von Personen mit reduzierten physischen, sensorischen oder mentalen Fähigkeiten oder Mangel an Erfahrung und/oder Wissen benutzt werden, wenn sie beaufsichtigt oder bezüglich des sicheren Gebrauchs des Gerätes unterwiesen wurden und die daraus resultierenden Gefahren verstanden haben. Kinder unter 8 Jahren sind vom Gerät und der Anschlussleitung fernzuhalten und dürfen das Gerät nicht bedienen. Kinder dürfen nicht mit dem Gerät spielen. Reinigung und Benutzer-Wartung dürfen nicht durch Kinder vorgenommen werden, es sei denn, sie sind 8 Jahre oder älter und werden beaufsichtigt.

Stromschlaggefahr!

- Das Gerät darf nur über eine vorschriftsmäßig installierte Steckdose mit Erdung an ein Stromnetz mit Wechselstrom angeschlossen werden. Stellen Sie sicher, dass das Schutzleitersystem der elektrischen Hausinstallation vorschriftsmäßig installiert ist.
- Gerät nur gemäß Angaben auf dem Typenschild anschließen und betreiben.
- Nur benutzen, wenn Zuleitung und Gerät keine Beschädigungen aufweisen.
- Reparaturen am Gerät, wie z. B. eine beschädigte Netzanschlussleitung auswechseln, dürfen nur durch unseren Kundendienst ausgeführt werden, um Gefährdungen zu vermeiden.
- Das Gerät oder Netzkabel niemals in Wasser tauchen oder in den Geschirrspüler geben.
- Das Netzkabel nicht mit heißen Teilen in Berührung bringen oder über scharfe Kanten ziehen.
- Im Fehlerfall sofort den Netzstecker ziehen oder die Netzspannung ausschalten.

Brandgefahr!

- Gerät niemals an Zeitschaltuhren oder fernbedienbare Steckdosen anschließen und betreiben.
- Stecker ziehen nach jedem Gebrauch, vor dem Reinigen, vor dem Verlassen des Raumes und im Fehlerfall.
- Das Gerät während des Betriebs stets beaufsichtigen!

Erstickungsgefahr!

Kinder nicht mit Verpackungsmaterial spielen lassen.

Verletzungsgefahr!

Fehlanwendung des Gerätes kann zu Verletzungen führen.

Verbrennungsgefahr!





Während des Betriebs des Gerätes kann die Temperatur der berührbaren Oberfläche sehr hoch sein. Nur am Griff anfassen, erst nach dem Abkühlen transportieren!

Herzlichen Glückwunsch zum Kauf Ihres neuen Gerätes aus dem Hause Bosch. Weitere Informationen zu unseren Produkten finden Sie auf unserer Internetseite.

Teile und Bedienelemente

Bild 1

- 1 Drehregler Grillplatte oben
 - 2 Kontroll-Lampe Grillplatte oben 
 - 3 Drehregler Grillplatte unten
 - 4 Kontroll-Lampe Grillplatte unten 
 - 5 Griff
 - 6 Plattenhalter (4x)
 - 7 Grillplatten *
 - 8 Plattenfixierung (4x)
 - 9 Verriegelungsschieber (2x)
 - 10 Fettablauf
 - 11 Fettauffangschalen * (2x)
 - 12 Auflaufform *
- * Spülmaschinen geeignet

Vor dem ersten Gebrauch

- Verriegelungsschieber auf  stellen.
- Den Kontaktgrill mit der Zuleitung an der Steckdose anstecken.
- Das Gerät aufklappen.
- Beide Drehregler auf die höchste Stufe einstellen und ohne Grillgut bei gut gelüftetem Raum (geöffnetem Fenster) mindestens 3x aufheizen, danach abkühlen lassen.
- Beim erstmaligen Gebrauch kann es während der ersten Minuten zu geringfügiger Geruchsbildung oder leichter Raumentwicklung kommen. Dies stellt keine Gefahr dar und ist kein Anzeichen für eine Fehlfunktion des Produkts. In diesem Fall das Fenster öffnen und den Raum lüften, bis Rauch oder Geruch beseitigt sind.
- **Bild 3:** Grillplatten entnehmen, spülen und trocknen. Die zu verwendenden Seiten der Grillplatten mit Speiseöl leicht einfetten.
- **Bild 4:** Beim Einsetzen darauf achten, dass die Laschen hinten in den Plattenfixierungen stecken und die Plattenhalter eingerastet sind.

Gebrauch

Verbrennungsgefahr!

Beim Grillen kann Fett spritzen.

Wichtig: Nicht ohne Grillplatten betreiben!
Die beschichteten Platten nicht mit scharfkantigen Gegenständen zerkratzen!

Der Kontaktgrill kann in verschiedenen Positionen benutzt werden, dadurch sind verschiedene Zubereitungsarten möglich. Auf den Ausklappseiten am Anfang der Gebrauchsanleitung sind Empfehlungen zu den Grillzeiten und Grilleinstellungen für verschiedene Speisen abgebildet.

Kontaktgrillen (Bild 2a)

Die obere Grillplatte liegt mit der geriffelten Seite direkt auf dem Grillgut. Das Grillgut wird gleichmäßig von oben und unten gegart. Besonders gut geeignet zum schnellen Grillen bei hohen Temperaturen, z. B. Rumpsteaks, Koteletts oder Paninis.

Grillen (Bild 2b)

Der Grill wird ganz aufgeklappt. Das Grillgut wird über die ganze Fläche verteilt und muss gewendet werden.

Crêpe herstellen (Bild 2c)

Der Grill wird ganz aufgeklappt. Die glatten Seiten der Grillplatten verwenden.

Überbacken

Die obere Platte wird nach oben gezogen und in der höchsten Position waagrecht eingehängt. Die obere Grillplatte darf das Grillgut nicht berühren. Besonders geeignet zum Gratинieren und Überbacken.

Auflaufform (Bild 2d)

Die glatten Seiten der Grillplatten verwenden und die Auflaufform füllen.

Zubereitung

- Den Kontaktgrill je nach Zubereitungsart aufstellen.
- **Bild 5:** Grillplatten entsprechend der Zubereitungsart mit der geriffelten oder glatten Seite einlegen.
- Die Fettauffangschale unter den Fettablauf stellen.
- Gerät schließen und mit den jeweiligen Drehreglern die gewünschte Temperatur einstellen.
- Die Kontroll-Lampen leuchten auf. Sie erlöschen, sobald die eingestellte Temperatur erreicht ist.
- Jetzt das Grillgut oder die Auflaufform auflegen.
- Die Zubereitungszeit richtet sich nach Dicke und Größe des Lebensmittels.

Tipp: Um optimale Ergebnisse zu erhalten, die Temperaturen während der Benutzung anpassen.

Allgemeines

Grillgut hell anstatt dunkel oder braun grillen, verbrannte Reste entfernen. Stärkehaltige Lebensmittel, insbesondere Getreide und Kartoffelprodukte, nicht zu intensiv grillen (acrylamidarme Zubereitung). Heizen Sie vor dem Belegen der Grillplatten den Grill vor. Die Grillplatten belegen. Vor dem Auflegen von neuem Grillgut die Platten mit Küchenpapier abwischen. Tiefgefrorenes Grillgut muss vollständig aufgetaut und trocken sein. Fleisch und Fisch erst nach dem Grillen salzen.

Kleine Störungen selbst beheben

Das Gerät lässt sich zur Aufbewahrung nicht verriegeln.

- **Bild 6:** Der Verriegelungsschieber ist bereits geschlossen (⊕). Den Schieber öffnen (⊖).

oder

- **Bild 7:** Die Verriegelung ist verschmutzt. Die Verriegelung reinigen.

Reinigen

Stromschlaggefahr!

Vor dem Reinigen den Netzstecker ziehen. Gerät niemals in Wasser tauchen, nur feucht abwischen! Keinen Dampfreiniger benutzen. Gerät abkühlen lassen.

Achtung!

Oberflächen können beschädigt werden. Keine scheuernden Reinigungsmittel verwenden. Nicht mit Backofen-/Grill-Spray reinigen.

- Grillplatten herausnehmen. Grillplatten, Fettauffangschalen und Auflaufform sind spülmaschinenfest.
- Die Standflächen des Gerätes regelmäßig reinigen.

Tip: Grillplatten von Hand reinigen, solange sie noch lauwarm sind.

Aufbewahren

Bild 6

- Zum Aufbewahren das Gerät abkühlen lassen und die Grillplatten schließen.
- Dazu die beiden Verriegelungsschieber auf  stellen.

Tip: Das Gerät kann waagrecht oder senkrecht aufbewahrt werden.

Technische Daten

Elektrischer Anschluss	220-240 V~ 50/60 Hz
Leistung	2000 W
Gerätehöhe	115 mm
Gerätebreite	400 mm
Gerätetiefe	330 mm

Entsorgung



Entsorgen Sie die Verpackung umweltgerecht. Dieses Gerät ist entsprechend der europäischen Richtlinie 2012/19/EU über Elektro- und Elektronikaltgeräte (waste electrical and electronic equipment – WEEE) gekennzeichnet. Die Richtlinie gibt den Rahmen für eine EU-weit gültige Rücknahme und Verwertung der Altgeräte vor. Über aktuelle Entsorgungswege bitte beim Fachhändler informieren.

Garantie

Für dieses Gerät gelten die von unserer jeweils zuständigen Landesvertretung herausgegebenen Garantiebedingungen des Landes, in dem das Gerät gekauft wurde. Sie können die Garantiebedingungen jederzeit über Ihren Fachhändler, bei dem Sie das Gerät gekauft haben, oder direkt bei unserer Landesvertretung anfordern. Die Garantiebedingungen für Deutschland und die Adressen finden Sie auf den letzten vier Seiten dieses Heftes. Darüber hinaus sind die Garantiebedingungen auch im Internet unter der benannten Webadresse hinterlegt. Für die Inanspruchnahme von Garantieleistungen ist in jedem Fall die Vorlage des Kaufbeleges erforderlich.

Änderungen vorbehalten.

Intended use

This appliance is intended for domestic use only.
Only use the appliance indoors at room temperature and up to 2000 m above sea level.

Important safety information

Please read and follow the operating instructions carefully and keep them for later reference! Enclose these instructions when you give this appliance to someone else.

This appliance can be used by children aged from 8 years and above and by persons with reduced physical, sensory or mental capabilities or lack of experience and knowledge if they have been given supervision or instruction concerning use of the appliance in a safe way and if they understand the hazards involved. Keep children under 8 years of age away from the appliance and connecting cable and do not allow them to use the appliance. Children shall not play with the appliance. Cleaning and user maintenance shall not be made by children unless they are older than 8 years and supervised.

Risk of electric shock!

- The appliance may only be connected to a power supply with alternating current via a correctly installed socket with earthing. Ensure that the protective conductor system of the domestic supply has been correctly installed.
- Connect and operate the appliance only in accordance with the specifications on the rating plate.
- Do not use the appliance if the power cord and/or appliance are damaged.
- Only our customer service may repair the appliance, e.g. by replacing a damaged power cord, in order to avoid hazards.
- Never immerse the appliance or mains cable in water or place it in the dishwasher.
- The power cord must not come into contact with hot parts or be pulled across sharp edges.
- If there is a fault, pull out the mains plug immediately or switch off the power supply.

Risk of fire!

- Do not connect the appliance to or operate it by means of a time switch or remote control socket.
- Always pull out the mains plug after using the appliance, before cleaning the appliance, before leaving the room or if a fault occurs.
- Never leave the appliance unattended while it is switched on!

Risk of suffocation!

Do not allow children to play with packaging material.

Risk of injury!

Improper use of this appliance may result in injury.

Risk of burns!







During operation of the appliance the temperature of exposed surfaces may become very high. Take hold of the appliance by the handle only, do not transport the appliance until it has cooled down!

Congratulations on the purchase of your new Bosch appliance. You can find further information about our products on our website.

Parts and controls

Fig. 1

- 1 Rotary knob upper grill plate 
- 2 Indicator light upper grill plate 
- 3 Rotary knob lower grill plate 
- 4 Indicator light lower grill plate 
- 5 Handle
- 6 Plate holder (4x)
- 7 Grill plates *
- 8 Plate lock (4x)
- 9 Locking slide (2x)
- 10 Fat drain
- 11 Fat collecting cups * (2x)
- 12 Casserole dish *

* dishwasher-proof

Before using your appliance for the first time

- Move locking slides to .
- Insert the power cord of the contact grill into the socket.
- Open the appliance.
- Turn both rotary knobs to the highest setting and heat up appliance without any food at least 3x in a well ventilated room (open window), then leave to cool down.
- When using for the first time, a slight odor and a little smoke may appear during the first few minutes of use. This is not a threat nor any evidence of malfunction of the product. In this case open the window and ventilate the room until there is no more smoke or odor.
- **Fig. 3:** Remove grill plates, wash and dry. Lubricate the sides of the grill plates to be used with a little cooking oil.
- **Fig. 4:** When inserting the grill plates, ensure that the lugs are inserted into the plate locks at the back and that the plate holders are engaged.

Using the appliance

Risk of burns!

Fat may splash during grilling.

Important: Do not operate without grill plates! Do not scratch the coated plates with sharp-edged objects!

As the contact grill can be used in different positions, various cooking methods are possible. The fold-out pages at the front of the instruction manual illustrate recommended grilling times and grill settings for different foods.

Contact grilling (Fig. 2a)

The corrugated side of the upper grill plate is placed directly on the food. The food is cooked evenly from above and below. Especially suitable for quick grilling at high temperatures, e.g. rump steaks, chops or paninis.

Grilling (Fig. 2b)

The grill is opened fully. The food is distributed over the whole area and must be turned.

Making crêpes (Fig. 2c)

The grill is opened fully. Use the smooth sides of the grill plates.

Au gratin dishes

The upper plate is pulled up and is suspended horizontally in the highest position. The upper grill plate must not touch the food. Especially suitable for cooking "au gratin" and for baking toppings.

Casserole dish (Fig. 2d)

Use the smooth sides of the grill plates and fill the casserole dish.

Preparation

- Position the contact grill according to the cooking method.
- **Fig. 5:** Insert grill plates with the corrugated or smooth side according to the cooking method.
- Place the fat collecting cup under the fat drain.
- Close the appliance and select the required temperature using the respective rotary knobs.
- The indicator lights light up. They extinguish as soon as the set temperature has been reached.
- Now place the food or the casserole dish on the grill.
- The cooking time depends on the thickness and size of the food.

Tip: To obtain optimum results, adjust the temperatures during use.



General

Grill food so it is light instead of dark or brown, remove burnt remnants. Do not overgrill starchy foods, especially potato and cereal products (production of acrylamides minimised).

Before placing food on the grill plates, preheat the grill. Place food on the grill plates. Before placing new food on the plates, wipe them with kitchen roll. Frozen food items must be fully defrosted and dry. Only add salt to meat and fish after grilling.

Eliminating minor faults yourself

The appliance cannot be locked for storage.

- **Fig. 6:** The locking slide is already closed (). Open the slide (.
- or
- **Fig. 7:** The lock is dirty. Clean the lock.

Cleaning

Risk of electric shock!

Before cleaning the appliance, pull out the mains plug.

Never immerse the appliance in water, wipe with a damp cloth only! Do not use a steam cleaner. Leave the appliance to cool down.

Warning!

Surfaces may be damaged. Do not use abrasive cleaning agents. Do not clean with oven/grill spray.

- Take out the grill plates. Grill plates, fat collecting cups and casserole dish are dishwasher-proof.
- Clean the base of the appliance regularly.

Tip: Clean grill plates by hand while they are still lukewarm.

Storage

Fig. 6

- Before storing the appliance, leave it to cool down and close the grill plates.
- To do this, move both locking slides to .

Tip: The appliance can be stored horizontally or vertically.

Technical specifications

Electrical connection	220-240 V~ 50/60 Hz
Output	2000 W
Appliance height	115 mm
Appliance width	400 mm
Appliance depth	330 mm

Disposal



Dispose of packaging in an environmentally-friendly manner. This appliance is labelled in accordance with European Directive 2012/19/EU concerning used electrical and electronic appliances (waste electrical and electronic equipment – WEEE). The guideline determines the framework for the return and recycling of used appliances as applicable throughout the EU. Please ask your specialist retailer about current disposal facilities.

Guarantee

The guarantee conditions for this appliance are as defined by our representative in the country in which it is sold. Details regarding these conditions can be obtained from the dealer from whom the appliance was purchased. The bill of sale or receipt must be produced when making any claim under the terms of this guarantee.

Changes reserved.

Conformité d'utilisation

Cet appareil est destiné exclusivement à une utilisation domestique et non professionnelle.

N'utiliser l'appareil qu'à l'intérieur de pièces, à température ambiante, et jusqu'à 2 000 m au-dessus du niveau de la mer.

Consignes de sécurité importantes

Veuillez lire la notice d'utilisation attentivement, respecter les instructions et la conserver soigneusement! Si l'appareil change de propriétaire, remettez-lui cette notice.

Les enfants de 8 ans et plus, les personnes souffrant d'un handicap physique, sensoriel ou mental ou ne détenant pas l'expérience et/ou les connaissances nécessaires pourront utiliser cet appareil à condition de le faire sous surveillance, ou que son utilisation sûre leur ait été enseignée et qu'ils aient compris les dangers qui en émanent. Maintenir les enfants de moins de 8 ans à l'écart de l'appareil et du cordon d'alimentation secteur et ne pas leur permettre d'utiliser l'appareil. Ne pas laisser les enfants jouer avec l'appareil. Le nettoyage et l'entretien incombant à l'utilisateur ne doivent pas être effectués par des enfants sauf s'ils sont âgés de 8 ans et plus et s'ils agissent sous surveillance.

Risque d'électrocution!

- L'appareil doit être branché uniquement sur un réseau à courant alternatif par l'intermédiaire d'une prise secteur installée de manière conforme et disposant d'une connexion à la terre. Assurez-vous que le système à conducteur de protection de l'installation électrique de votre maison est conforme.
- Branchez et utilisez l'appareil uniquement en conformité avec les indications figurant sur la plaque signalétique.
- N'utilisez l'appareil que si son cordon d'alimentation et l'appareil lui-même ne présentent aucun dommage.
- Afin d'écartier tout danger, seul notre service après-vente est habilité à réparer l'appareil, comme par exemple procéder au remplacement d'un cordon d'alimentation endommagé.
- Ne jamais plonger l'appareil ou le cordon électrique dans l'eau, ne pas le passer en lavevaisselle!
- Ne pas mettre le cordon d'alimentation en contact avec des éléments brûlants et ne pas le faire glisser sur des arêtes vives.
- En cas de défaut, débrancher immédiatement la fiche secteur ou couper la tension du réseau.

Risque d'incendie !

- Ne jamais brancher l'appareil à des minuteries ou des prises à télécommande ou le faire fonctionner à partir de celles-ci.
- Débranchez la fiche mâle de la prise de courant après chaque utilisation, avant chaque nettoyage, lorsque vous quittez la pièce et si l'appareil est défectueux.
- Toujours surveiller l'appareil pendant son fonctionnement !

Risque d'asphyxie !

Ne laissez jamais les enfants jouer avec les emballages.

Risque de blessures !

L'utilisation inappropriée de l'appareil peut entraîner des blessures.



Risque de brûlure !

 Pendant le fonctionnement de la machine, la température de la surface de contact peut être très élevée. Ne le saisissez que par la poignée et ne le transportez qu'une fois refroidi !

Vous venez d'acheter ce nouvel appareil Bosch et nous vous en félicitons cordialement. Vous trouverez sur notre site web plus d'informations sur nos produits.

Pièces et éléments de commande

Figure 1

- 1 Bouton rotatif pour plaque à grillades supérieure
- 2 Voyant de contrôle pour plaque à grillades supérieure 
- 3 Bouton rotatif pour plaque à grillades inférieure
- 4 Voyant de contrôle pour plaque à grillades inférieure 
- 5 Poignée
- 6 Supports de plaques (4 unités)
- 7 Plaques à grillades *
- 8 Fixations de plaques (4 unités)
- 9 Curseurs de verrouillage (2 unités)
- 10 Orifice de sortie de graisse
- 11 Bacs de récupération de la graisse * (2 unités)
- 12 Plat à gratin *

* Convient pour un lavage en machine

Avant la première utilisation

- Amenez les curseurs de verrouillage sur .
- Branchez le cordon d'alimentation du gril contact dans la prise.
- Basculez l'appareil en position ouverte.
- Amenez les deux boutons rotatifs sur la puissance maximale, puis laissez chauffer l'appareil, dans une pièce bien ventilée (fenêtre grande ouverte), au moins 3 fois sans déposer d'aliments dessus. Laissez-le ensuite refroidir.
- Une légère odeur et un peu de fumée pourraient apparaître lors des premières minutes de la première utilisation. Cela est tout à fait normal et ne saurait trahir un quelconque dysfonctionnement du produit. Il suffit alors d'ouvrir la fenêtre et d'aérer la pièce jusqu'à la disparition de la fumée ou de l'odeur.
- **Figure 3 :** retirez les plaques à grillades, rincez-les et séchez-les. Huilez légèrement les côtés des plaques à grillades utilisés.
- **Figure 4 :** lors de la mise en place, veillez à ce que les pattes situées à l'arrière des plaques s'insèrent bien dans les fixations et que les supports de plaque s'enclenchent .

Utilisation

⚠ Risque de brûlures !

Lors des grillades, de la graisse peut gicler.

Important : ne faites pas fonctionner l'appareil sans ses plaques ! Veillez à ne pas rayer le revêtement des plaques avec des objets aux arêtes vives !

Il est possible d'utiliser le gril contact dans différentes positions, ce qui permet des formes de préparation différentes. Sur les volets dépliant situés au début de la notice d'utilisation, vous trouverez des recommandations sur les temps de cuisson et les réglages du gril pour différents aliments.

Grillades par contact (figure 2a)

Le côté strié de la plaque supérieure repose directement au contact des aliments.

Les aliments cuisent uniformément par le haut et le bas. L'appareil convient particulièrement bien pour les grillades rapides à haute température, p. ex. pour les rumstecks, côtelettes ou paninis.

Grillades conventionnelles (figure 2b)

Ouvrez complètement le gril. Répartissez les aliments à griller sur toute la surface ; retournez-les de temps en temps.

Confection de crêpes (figure 2c)

Ouvrez complètement le gril. Utilisez le côté lisse des plaques à grillades.

Salamandre

Tirez la plaque supérieure vers le haut puis, faites-la s'enclencher à l'horizontale sur la position la plus haute. La plaque supérieure ne doit pas être en contact avec les aliments. Ce réglage convient particulièrement bien pour dorer et gratiner.

Plat à gratin (figure 2d)

Utilisez le côté lisse des plaques à grillades et remplissez le plat à gratin.

Préparation

- Positionnez le gril contact suivant la forme de préparation souhaitée.
- **Figure 5 :** mettez les plaques à grillades en place avec le côté strié ou lisse en fonction du mode de cuisson souhaité.
- Placez le bac de récupération sous l'orifice de sortie de graisse.
- Fermez l'appareil, puis tournez le bouton rotatif correspondant sur la température voulue.
- Les voyants de contrôle s'allument. Ils s'éteignent dès que la température réglée est atteinte.
- Maintenant, déposez les aliments à griller ou le plat à gratin.
- La durée de cuisson dépend de l'épaisseur et de la taille des aliments.

Astuce : pour obtenir des résultats optimaux, adaptez la température pendant l'utilisation.

Généralités

Faites dorer les grillades légèrement plutôt que de les faire brunir ou dorer fortement. Enlevez les résidus brûlés. Ne grillez pas trop intensément les aliments contenant de l'amidon, notamment les produits à base de pommes de terre et de céréales (pour que la préparation soit pauvre en acrylamide).

Préchauffez le gril avant de garnir les plaques à grillades. Garnissez les plaques à grillades ; essuyez-les avec du papier absorbant avant d'y déposer les aliments suivants. Les aliments surgelés à griller doivent être d'abord complètement dégelés et secs. Salez le poisson et la viande qu'après cuisson.

Remédier soi-même aux petites pannes

L'appareil ne peut être verrouillé avant d'être rangé.

- **Figure 6 :** le curseur de verrouillage est déjà fermé (Ⓐ). Amenez le curseur en position ouverte (Ⓑ).

ou

- **Figure 7 :** le verrouillage est encrassé. Nettoyez le verrouillage.

Nettoyage

⚠ Risque d'électrocution !

Avant le nettoyage, débranchez la fiche mâle de la prise de courant.

Ne plongez jamais l'appareil dans l'eau. Contentez-vous de l'essuyer avec un chiffon humide ! N'utilisez jamais de nettoyeur à vapeur. Laissez l'appareil refroidir.

⚠ Attention !

Les surfaces risquent d'être endommagées. N'utilisez pas de détergent abrasif. Ne nettoyez pas l'appareil avec des nettoyants pour four/gril.

- Retirez les plaques à grillades. Les plaques à grillades, les bacs récupérateurs de graisse et le plat à gratin vont au lave-vaisselle.
- Nettoyez régulièrement les surfaces sur lesquelles repose l'appareil.

Astuce : nettoyez les plaques à grillades à la main tant qu'elles sont encore tièdes.

Rangement

Figure 6

- Avant de ranger l'appareil, attendez qu'il ait refroidi, puis fermez les plaques à grillades.
- Pour cela, amenez les deux curseurs de verrouillage en position Ⓐ.

Astuce : l'appareil peut être rangé à la verticale ou l'horizontale.

Données techniques

Raccordement électrique	220-240 V~ 50/60 Hz
Puissance	2000 W
Hauteur de l'appareil	115 mm
Largeur de l'appareil	400 mm
Profondeur de l'appareil	330 mm

Mise au rebut



Éliminez l'emballage en respectant l'environnement. Cet appareil est marqué selon la directive européenne 2012/19/UE relative aux appareils électriques et électroniques usagés (waste electrical and electronic equipment – WEEE). La directive définit le cadre pour une reprise et une récupération des appareils usagés applicables dans les pays de la CE. S'informer auprès du revendeur sur la procédure actuelle de recyclage.



Garantie

Les conditions de garantie applicables sont celles publiées par notre distributeur dans le pays où a été effectué l'achat. Le revendeur chez qui vous vous êtes procuré l'appareil fournira les modalités de garantie sur simple demande de votre part. En cas de recours en garantie, veuillez toujours vous munir de la preuve d'achat.

Sous réserve de modifications.

Uso corretto

Questo apparecchio è pensato esclusivamente per l'utilizzo in abitazioni private e in ambito domestico.

Usare l'apparecchio solo in ambienti interni a temperatura ambiente e ad un'altitudine massima di 2000 m.

Importanti avvertenze di sicurezza

Leggere attentamente le istruzioni per l'uso, osservarle e conservarle! Se l'apparecchio viene ceduto, allegare anche le presenti istruzioni.

Il presente apparecchio può essere utilizzato dai bambini di età a partire da 8 anni e da persone con capacità fisiche, mentali o sensoriali ridotte o sprovviste dell'esperienza e/o delle conoscenze adeguate solo se assistiti, se sono state fornite loro le informazioni necessarie per un utilizzo sicuro e se hanno compreso appieno i pericoli derivanti da un impiego errato. I bambini di età inferiore agli 8 anni devono essere tenuti lontani dall'apparecchio e dal cavo di collegamento e non devono utilizzare l'apparecchio. I bambini non devono giocare con l'apparecchio. La pulizia e la manutenzione di competenza dell'utente non devono essere eseguite da bambini, a meno che non abbiano un'età di 8 anni o superiore e non siano sorvegliati.

Pericolo di scossa elettrica!

- L'apparecchio può essere collegato a una rete a corrente alternata soltanto con una presa con messa a terra installata a norma. Accertarsi che il sistema del conduttore di protezione dell'impianto elettrico domestico sia installato a norma.
- Collegare e usare l'apparecchio solo rispettando i dati della targhetta d'identificazione.
- Usare l'apparecchio solo se il cavo di alimentazione e l'apparecchio stesso non presentano danni.
- Al fine di evitare pericoli, le riparazioni dell'apparecchio, come ad es. la sostituzione del cavo di collegamento alla rete, devono essere eseguite solo dal nostro servizio assistenza clienti.
- Non immergere mai l'apparecchio o il cavo di alimentazione in acqua né lavarlo in lavastoviglie.
- Non mettere mai il cavo d'alimentazione a contatto con parti calde o tirarlo sopra spigoli vivi.
- In caso di errore, estrarre immediatamente la spina dalla presa di corrente o disinserire la tensione di rete.

Pericolo d'incendio!

- Non connettere mai l'apparecchio a temporizzatori o prese elettriche telecomandate.
- Dopo ogni uso, prima della pulizia, prima di allontanarsi dall'apparecchio oppure in caso di guasto, estrarre la spina di alimentazione.
- Sorvegliare sempre l'apparecchio durante il funzionamento!

Pericolo di soffocamento!

Non lasciare che i bambini giochino con il materiale di imballaggio.

Pericolo di lesioni!

L'uso improprio dell'apparecchio può causare lesioni.

Pericolo di ustione!





Durante il funzionamento dell'apparecchio la temperatura della superficie esposta al contatto può essere molto alta. Afferrare solo la maniglia e trasportare l'apparecchio solo dopo che si è raffreddato!

Congratulazioni per l'acquisto di questo nuovo apparecchio di produzione Bosch. Trovate ulteriori informazioni sui nostri prodotti nel nostro sito Internet.

Parti ed elementi di comando

Figura 1

- 1 Regolatore rotativo piastra griglia superiore
- 2 Lampada spia piastra grill superiore 
- 3 Regolatore rotativo piastra grill inferiore
- 4 Lampada spia piastra grill inferiore 
- 5 Manico
- 6 Supporto piastra (x 4)
- 7 Piastre grill *
- 8 Fissaggio piastra (x 4)
- 9 Cursore di chiusura (x 2)
- 10 Deflusso grassi
- 11 Vaschette per raccolta grassi * (x 2)
- 12 Forma per soufflé *

* Idonee per lavastoviglie

Prima del primo utilizzo

- Posizionare il cursore di chiusura su .
- Con il cavo di alimentazione collegare la griglia a contatto alla presa.
- Aprire l'apparecchio.
- Regolare entrambi i regolatori rotativi al massimo grado e riscaldare per almeno 3 volte, senza alimenti da grigliare e ventilando bene l'ambiente (finestre aperte), poi lasciare raffreddare.
- Durante i primi minuti di utilizzo, può manifestarsi un lieve odore e un leggero fumo. Non si tratta di una minaccia né di una prova di malfunzionamento del prodotto. In questo caso aprire la finestra e far aerare il locale fino alla completa scomparsa del fumo o dell'odore.
- **Figura 3:** estrarre le piastre grill, lavarle ed asciugarle. Oliare leggermente con olio alimentare i lati delle piastre grill da utilizzare.
- **Figura 4:** nell'applicarle prestare attenzione che le linguette posteriori siano entrate nei fissaggi delle piastre e che i supporti delle piastre siano innestati.

Utilizzo

⚠ Pericolo di ustioni!

Possibile uscita di spruzzi di grasso durante la cottura al grill.

Importante: non usare senza piastre grill! Non grattare le piastre dotate di rivestimento usando oggetti a spigoli vivi!

La griglia a contatto può essere usata in diverse posizioni e questo permette diversi tipi di cottura. Sulle pagina a risvolto all'inizio del libretto d'istruzioni per l'uso si riportano consigli ed illustrazioni sui tempi di cottura e sulle posizioni di cottura per diversi alimenti.

Cottura al grill (figura 2a)

La piastra grill superiore tocca direttamente con il lato scanalato l'alimento da cuocere. L'alimento viene cotto uniformemente da sopra e da sotto. Molto indicata per cuocere rapidamente al grill ad alte temperature ad es. costate di manzo, cotolette o panini.

Cottura al grill (figura 2b)

Grill completamente aperto. Gli alimenti da grigliare sono distribuiti su tutta la superficie e devono essere rivoltati.

Preparazione di crêpe (figura 2c)

Grill completamente aperto. Usare i lati lisci delle piastre grill.

Gratin

Tirare in alto la piastra superiore e sospenderla orizzontale nella posizione più alta. La piastra superiore non deve toccare l'alimento da grigliare. Molto indicato per gratinare e ripassare a caldo.

Stampo per soufflé (figura 2d)

Usare i lati lisci delle piastre grill e riempire lo stampo per soufflé.

Preparazione

- Posizionare la griglia a contatto a seconda del tipo di cottura.
- **Figura 5:** introdurre le piastre grill con il lato scanalato oppure con il lato liscio, conformemente al tipo di cottura.
- Disporre la vaschetta per raccolta grassi sotto il deflusso grassi.
- Chiudere l'apparecchio e con i regolatori rotativi corrispondenti regolare la temperatura desiderata.
- Le lampade spia si accendono. Esse si spengono non appena la temperatura regolata è stata raggiunta.
- Ora deporre l'alimento da cuocere o lo stampo per soufflé.
- Il tempo di cottura dipende dallo spessore e dalla grandezza dell'alimento.

Consiglio: per raggiungere risultati ottimali, adeguare le temperature durante l'uso.

Informazioni generali

Cuocere gli alimenti a colore chiaro anziché oscuro o bruno, rimuovere i residui bruciati. Non grigliare eccessivamente gli alimenti contenenti amido, in particolare i prodotti a base di cereali e patate (preparazione a basso contenuto di acrilamide).

Preriscaldare il grill prima di deporre alimenti sulle piastre. Strofinare con carta da cucina le piastre grill prima di deporre nuovi alimenti da cuocere. Gli alimenti da grigliare surgelati devono essere completamente scongelati ed asciutti. Salare la carne ed il pesce solo dopo la cottura.

Eliminare da soli piccoli guasti

Non è possibile chiudere l'apparecchio per conservarlo.

- **Figura 6:** il cursore di chiusura è già chiuso (⏻). Aprire il cursore (⏻).

oppure

- **Figura 7:** il dispositivo di arresto è sporco. Pulire il dispositivo di arresto.

Pulizia

Pericolo di scossa elettrica!

Prima della pulizia estrarre la spina di alimentazione. Non immergere mai l'apparecchio in acqua, pulirlo solo con un panno umido! Non pulire con il vapore. Lasciare raffreddare l'apparecchio.

Attenzione!

Possibili danni alle superfici. Non utilizzare detergenti abrasivi. Non pulirlo con spray per forni/grill.

- Estrarre le piastre grill. Piastre grill, vaschette per raccolta grassi e stampo per soufflé sono lavabili in lavastoviglie.
- Pulire regolarmente la superficie di appoggio dell'apparecchio.

Consiglio: pulire a mano le piastre grill quando sono ancora tiepide.

Conservazione

Figura 6

- Per conservare l'apparecchio lasciarlo prima raffreddare e chiudere le piastre grill.
- A tal fine posizionare i due cursori di chiusura su ⏻.

Consiglio: l'apparecchio può essere conservato in posizione verticale oppure orizzontale.

Dati tecnici

Collegamento elettrico	220-240 V~ 50/60 Hz
Potenza	2000 W
Altezza apparecchio	115 mm
Larghezza apparecchio	400 mm
Profondità apparecchio	330 mm

Smaltimento



Si prega di smaltire le confezioni nel rispetto dell'ambiente. Questo apparecchio dispone di contrassegno ai sensi della direttiva europea 2012/19/UE in materia di apparecchi elettrici ed elettronici (waste electrical and electronic equipment – WEEE). Questa direttiva definisce le norme per la raccolta e il riciclaggio degli apparecchi dismessi valide su tutto il territorio dell'Unione Europea. Informarsi presso il rivenditore specializzato sulle attuali disposizioni per la rottamazione.

Garanzia

Per questo apparecchio sono valide le condizioni di garanzia pubblicate dal nostro rappresentante nel paese di vendita. Il rivenditore, presso il quale è stato acquistato l'apparecchio, è sempre ben disposto a fornire a richiesta informazioni a proposito. Per l'esercizio del diritto di garanzia è comunque necessario presentare il documento di acquisto.

Con riserva di modifica.

Bestemming van het apparaat

Dit apparaat is alleen bestemd voor huishoudelijk gebruik en de huiselijke omgeving.

Gebruik het apparaat alleen binnenshuis bij kamertemperatuur en tot 2000 m boven de zeespiegel.

Belangrijke veiligheidsinstructies

De gebruiksaanwijzing a.u.b. zorgvuldig doorlezen, opvolgen en goed bewaren! Als u dit apparaat aan iemand anders geeft, lever dan ook deze gebruiksaanwijzing mee.

Dit apparaat kan worden bediend door kinderen vanaf 8 jaar en door personen met fysieke, sensorische of geestelijke beperkingen of met gebrekkige ervaring en/of kennis, indien zij onder toezicht staan of zijn geïnstrueerd in het veilige gebruik van het apparaat en de daaruit resulterende gevaren hebben begrepen. Kinderen jonger dan 8 jaar dienen uit de buurt van het apparaat en het aansluitsnoer te worden gehouden en mogen het apparaat niet bedienen. Kinderen mogen niet met het apparaat spelen. Reiniging en onderhoud mogen niet worden uitgevoerd door kinderen, tenzij ze 8 jaar of ouder zijn en onder toezicht staan.

Gevaar voor elektrische schokken!

- Het apparaat mag uitsluitend via een conform de voorschriften geïnstalleerd stopcontact met randaarde op een stroomnet met wisselstroom worden aangesloten. Overtuig u ervan dat het randaardesysteem van de elektrische huisinstallatie conform de elektrotechnische voorschriften is geïnstalleerd.
- Het apparaat uitsluitend aansluiten en gebruiken volgens de gegevens op het typeplaatje.
- Alleen gebruiken wanneer het aansluitsnoer en het apparaat niet beschadigd zijn.
- Om gevaren te vermijden, mogen reparaties aan het apparaat, zoals het vervangen van een beschadigd aansluitsnoer, uitsluitend worden uitgevoerd door onze Service.
- Dompel het apparaat of aansluitsnoer niet onder in water en plaats het apparaat niet in de vaatwasser.
- Het netsnoer niet met hete delen in aanraking brengen of over scherpe randen trekken.
- Trek bij storingen direct de stekker uit het stopcontact of schakel de netspanning uit.

Gevaar voor brand!

- Gebruik het apparaat nooit op een schakelklok of op een stopcontact met afstandsbediening.
- Trek de stekker altijd uit het stopcontact na gebruik van het apparaat, voordat u het apparaat reinigt, wanneer u het vertrek verlaat of indien er storing optreedt.
- Tijdens het gebruik altijd toezicht houden op het apparaat!

Verstikkingsgevaar!

Laat kinderen niet met verpakkingsmateriaal spelen.

Gevaar voor letsel!

Onjuist gebruik van het apparaat kan letsel tot gevolg hebben.

Verbrandingsgevaar!

 Tijdens het gebruik van het apparaat kan de temperatuur van het aanraakbare oppervlak zeer hoog zijn. Uitsluitend vastpakken aan de handgreep en pas na afkoeling transporteren!

Hartelijk gefeliciteerd met de aankoop van uw nieuwe Bosch-apparaat. Meer informatie over onze producten vindt u op onze internetsite.

Onderdelen en bedieningselementen

Afbeelding 1

- 1 Draairegelaar grillplaat boven 
- 2 Controlelampje grillplaat boven 
- 3 Draairegelaar grillplaat onder 
- 4 Controlelampje grillplaat onder 
- 5 Handgreep
- 6 Plaathouder (4x)
- 7 Grillplaten *
- 8 Plaatfixering (4x)
- 9 Vergrendelschuif (2x)
- 10 Vetafvoer
- 11 Vetopvangschalen * (2x)
- 12 Ovenschaal *

* Geschikt voor vaatwasser

Voor het eerste gebruik

- Vergrendelschuif op  zetten.
- De contactgrill met het aansluitsnoer aansluiten op het stopcontact.
- Het apparaat openklappen.
- Beide draairegelaars op de hoogste stand zetten en zonder grillgoed in een goed geventileerde ruimte (open raam) minstens 3x opwarmen, daarna laten afkoelen.
- Tijdens de eerste minuten van het eerste gebruik kan het apparaat een lichte geur en wat rook verspreiden. Dit is niet gevaarlijk en wijst niet op een defect van het product. Open het raam in dit geval en lucht de ruimte tot de rook en geur weg zijn.
- **Afbeelding 3:** grillplaten verwijderen, afspoelen en drogen. De te gebruiken zijanten van de grillplaten lichtjes met spijsolie invetten.
- **Afbeelding 4:** bij het aanbrengen erop letten dat de lippen achter de plaatfixeringen steken en de plaathouders vastzitten.

Gebruik

Verbrandingsgevaar!

Bij het grillen kan er vet opspatten.

Belangrijk: niet gebruiken zonder grillplaat!
De gecoate platen niet bekrassen met scherpe voorwerpen!

De contactgrill kan in verschillende posities worden gebruikt, hierdoor zijn verschillende bereidingswijzen mogelijk. Op de uitklap-pagina's voorin de gebruiksaanwijzing zijn aanbevelingen voor de griltijden en grillinstellingen voor diverse gerechten afgebeeld.

Contactgrillen (afbeelding 2a)

De bovenste grillplaat ligt met de geribbelde kant op het grillgoed. Het grillgoed wordt gelijkmatig van boven en onderen gegrild. Bijzonder geschikt voor snel grillen op een hoge temperatuur, bijv. rumpsteaks, koteletten of panini.

Grillen (afbeelding 2b)

De grill wordt geheel opengeklapt. Het grillgoed wordt over het gehele oppervlak verdeeld en moet worden omgedraaid.

Crêpes maken (afbeelding 2c)

De grill wordt geheel opengeklapt. De gladde zijden van de grillplaten gebruiken.

Gratineren

De bovenste plaat wordt omhoog gezet en op de hoogste positie horizontaal aangebracht. De bovenste grillplaat mag het grillgoed niet raken. Bijzonder geschikt voor gratineren en lichtjes bakken.

Ovenschaal (afbeelding 2d)

De gladde zijden van de grillplaten gebruiken en de vuurvaste schaal vullen.

Bereiding

- De contactgrill opstellen afhankelijk van de bereidingswijze.
- **Afbeelding 5:** de grillplaten al naar gelang van de bereidingswijze met de geribbelde of gladde zijde aanbrengen.
- Het vetopvangbakje onder de vetafvoer zetten.
- Het apparaat sluiten en met de desbetreffende draairegelaars de gewenste temperatuur instellen.
- De controlelampjes gaan branden. Ze gaan uit zodra de ingestelde temperatuur is bereikt.
- Nu het grillgoed of de ovenschaal op de grillplaat leggen.
- De bereidingstijd is afhankelijk van de dikte en grootte van het levensmiddel.

Tip: om optimale resultaten te bereiken de temperatuur tijdens het gebruik aanpassen.

Algemeen

Grillgoed licht in plaats van donker of bruin grillen, verbrande resten verwijderen. Gril voedingsmiddelen die zetmeel bevatten, met name graan- en aardappelproducten niet te lang (om te voorkomen dat er acrylamide vrijkomt). Verwarm de grill voor voordat u grillgoed op de grillplaten legt. Het grillgoed op de grillplaten leggen en de platen met keukenpapier afvegen voordat u er opnieuw grillgoed oplegt. Grillgoed uit de diepvries moet volledig ontdooid en droog zijn. Vlees en vis pas na het grillen zouten.

Kleine storingen zelf verhelpen

Het apparaat laat zich na gebruik niet vergrendelen.

- **Afbeelding 6:** de vergrendelschuif is al gesloten (Ⓐ). De schuif openen (Ⓑ).
of
- **Afbeelding 7:** de vergrendeling is vuil. De vergrendeling reinigen.

Reinigen

Gevaar voor elektrische schok!

Voor het reinigen de stekker uit het stopcontact trekken.

Het apparaat niet in water dompelen; afvegen met een vochtige doek! Gebruik geen stoomreiniger. Apparaat laten afkoelen.

Attentie!

De oppervlakken kunnen beschadigd raken. Geen schurende reinigingsmiddelen gebruiken. Niet reinigen met oven-/grillspray.

- Grillplaten eruit nemen. Grillplaten, vetopvangbakjes en ovenschaal zijn afwasmachinebestendig.
- De voeten van het apparaat regelmatig reinigen.

Tip: grillplaten met de hand reinigen terwijl ze nog lauwwarm zijn.

Opbergen

Afbeelding 6

- Het apparaat laten afkoelen en de grillplaten sluiten voordat u het opbergt.
- Daartoe de twee vergrendelschuiven op  zetten.

Tip: het apparaat kan horizontaal of verticaal worden bewaard.

Technische gegevens

Elektrische aansluiting	220-240 V~ 50/60 Hz
Vermogen	2000 W
Apparaathoogte	115 mm
Apparaatbreedte	400 mm
Apparaatdiepte	330 mm

Afval



Gooi verpakkingsmateriaal op een milieuvriendelijke manier weg. Dit apparaat is gekenmerkt in overeenstemming met de Europese richtlijn 2012/19/EU betreffende afgedankte elektrische en elektronische apparatuur (waste electrical and electronic equipment – WEEE). De richtlijn geeft het kader aan voor de in de EU geldige terugneming en verwerking van oude apparaten. Raadpleeg uw gespecialiseerde handelaar voor de geldende voorschriften inzake afvalverwijdering.

Garantie

Voor dit apparaat gelden de garantievoorwaarden die worden uitgegeven door de vertegenwoordiging van ons bedrijf in het land van aankoop. De leverancier, bij wie u het apparaat heeft gekocht, geeft u hierover graag meer informatie. Om aanspraak te maken op de garantie heeft u altijd uw aankoopbewijs nodig.

Wijzigingen voorbehouden.

Bestemmelsesmæssig brug

Dette apparat er kun beregnet til anvendelse i private husholdninger og i hjemmet.

Apparatet må kun anvendes indendørs ved stuetemperatur og maks. 2000 m over havets overflade.

Vigtige sikkerhedshenvisninger

Læs brugsanvisningen grundigt, følg den, og opbevar den på et sikkert sted! Ved overdragelse af apparatet skal denne vejledning vedlægges.

Dette apparat kan bruges af børn, fra de er fyldt 8 år, samt af personer med reducerede fysiske, sensoriske eller mentale evner eller manglende erfaring og/eller viden, hvis de er under opsyn eller er blevet instrueret i sikker brug af apparatet og har forstået de farer, der kan være forbundet med brugen af apparatet. Apparatet og tilslutningsledningen skal være utilgængelige for børn under 8 år, og de må ikke betjene apparatet. Apparatet er ikke legetøj for børn. Rengøring og brugervedligeholdelse må ikke foretages af børn, medmindre de er fyldt 8 år eller ældre og er under opsyn.

Fare for elektrisk stød!

- Apparatet må kun tilsluttes et elnet med vekselstrøm via en stikdåse med jord, der er installeret forskriftsmæssigt. Kontrollér, om jordledningssystemet for den elektriske husinstallation er installeret forskriftsmæssigt.
- Apparatet må kun tilsluttes og bruges iht. angivelserne på typeskiltet.
- Apparatet er udstyret med et EU-Schukostik (sikkerhedsstik). For at sikre korrekt jordforbindelse i stikkontakter i Danmark skal apparatet tilsluttes med en egnet stikadapter. Denne adapter (tilladt til maks. 13 ampere) kan bestilles via kundeservice (reservedel nr. 00623333).
- Brug kun apparatet, hvis netledningen og apparatet er uden skader.
- Reparationer på apparatet som f.eks. udskiftning af en beskadiget tilslutningsledning må kun foretages af vores kundeservice for at undgå fare.
- Apparatet eller netkablet må aldrig neddyppes i vand eller sættes i opvaskemaskinen.
- Netkablet må ikke komme i kontakt med varme dele eller trækkes over skarpe kanter.
- Træk straks stikket ud af stikkontakten eller slå netspændingen fra i tilfælde af fejl.

Brandfare!

- Apparatet må aldrig tilsluttes eller anvendes med timere eller fjernbetjente stikdåser.
- Træk stikket ud af stikkontakten efter hver brug, før rengøring, før rummet forlades eller i tilfælde af fejl.
- Apparatet skal altid være under opsyn, når det anvendes!

Fare for kvælning!

Lad ikke børn lege med emballagemateriale.

Fare for tilskadekomst!

Forkert anvendelse af apparatet kan medføre skader.



Fare for forbrænding!

 Når apparatet er i brug, kan temperaturen på den berørbare overflade være meget høj. Tag kun fat i grebet, og transportér først apparatet, når det er afkølet!

Tillykke med købet af dit nye apparat fra firmaet Bosch. Flere informationer om vores produkter findes på vores internetside.

Dele og betjeningslementer

Billede 1

- 1 Drejeknap øverste grillplade
- 2 Kontrollampe øverste grillplade 
- 3 Drejeknap nederste grillplade
- 4 Kontrollampe nederste grillplade 
- 5 Greb
- 6 Pladeholder (4x)
- 7 Grillplader *
- 8 Pladefiksering (4x)
- 9 Låseskyder (2x)
- 10 Fedtafløb
- 11 Fedtopsamlingskåle * (2x)
- 12 Gratinform *

* Egnede til opvaskemaskine

Før første brug

- Stil låseskyderen på .
- Sæt kontaktgrillens ledningsstik i stikdåsen.
- Klap apparatet op.
- Indstil begge drejeknapper på det højeste trin, og opvarm grillen mindst 3x uden mad på grillen i et godt ventileret rum (med åbent vindue), og lad den herefter afkøle.
- Når apparatet bruges første gang, kan der forekomme en svag lugt og lidt røg i de første par minutter. Dette er ikke nogen fejl og udgør ikke nogen fare. Skulle dette fænomen forekomme, åbnes et vindue og rummet udluftes, indtil der ikke længere er nogen røg eller lugt i rummet.
- **Billede 3:** Fjern grillpladerne, vask dem af, og tør dem tørre. Smør de sider på grillpladerne, der skal anvendes, med en smule madolie.
- **Billede 4:** Sørg under isætningen for, at snipperne sidder bag i pladefikseringerne, og at pladeholderne er faldet i hak.

Brug

Fare for forbrænding!

Fedt kan sprøjte, når der grilles.

Vigtigt: Må ikke benyttes uden grillplader! De coatede plader må ikke ridses med skarpe genstande!

Kontaktgrillen kan bruges i forskellige positioner, og dermed er forskellige tilberedningsmåder mulige. På folde-udsiderne i starten af brugsanvisningen ses anbefalinger til grilltider og grillindstillinger til forskellige retter.

Kontaktgrillning (billede 2a)

Den riflede side på den øverste grillplade ligger direkte på grillmaden. Grillmaden grilles ensartet oppefra og nedefra. Især velegnet til hurtig grillning ved høje temperaturer, f.eks. til rumpsteaks, koteletter eller paninis.

Grillning (billede 2b)

Grillen klappes helt op. Grillmaden fordeles over hele fladen og skal vendes.

Fremstilling af pandekager (crêpes) (billede 2c)

Grillen klappes helt op. Brug de glatte sider på grillpladerne.

Gratinerings

Den øverste plade trækkes opad og fastgøres vandret i den højeste position. Den øverste grillplade må ikke berøre grillmaden. Særligt egnet til gratinerings.

Gratinform (billede 2d)

Brug de glatte sider på grillpladerne, og fyld gratinformen.

Tilberedning

- Opstil kontaktgrillen afhængigt af tilberedningstypen.
- **Billede 5:** Læg grillpladerne i med den riflede eller glatte side afhængigt af tilberedningstypen.
- Stil fedtopsamlings-skålen ind under fedtafløbet.
- Luk apparatet, og indstil den ønskede temperatur med de pågældende drejeknapper.
- Kontrollamperne lyser. De slukker, så snart den indstillede temperatur er nået.
- Læg nu grillmaden eller gratinformen på.
- Tilberedningstiden afhænger af, hvor tykke og store fødevarerne er.

Tip: Tilpas temperaturerne under brug for at opnå optimale resultater.

Generelt

De grillstegte fødevarer bør have en lys farve. De må ikke være for mørke eller brune. Fjern svedne rester. Stivelsesholdige fødevarer, især korn- og kartoffelprodukter, må ikke grillsteges alt for meget (akrylamidfattig tilberedning).

Opvarm grillen, før grillmad lægges på grillpladerne. Læg grillmad på grillpladerne. Tør pladerne af med køkkenrulle, før ny grillmad lægges på. Frosne fødevarer skal være tøet helt op og tørret godt af, før de lægges på grillen. Kom først salt på kød og fisk efter grillningen.

Selvafhjælpning af små fejl

Apparatet kan ikke låses til opbevaring.

- **Billede 6:** Låseskyderen er allerede lukket (Ⓐ). Åbn skyderen (Ⓑ) eller
- **Billede 7:** Låsemekanismen er snavset. Rengør låsemekanismen.

Rengøring

Fare for elektrisk stød!

Træk netstikket ud før rengøring. Apparatet må aldrig dyppes ned i vand, og må kun aftørres med en fugtig klud! Anvend ikke nogen damprensere. Lad apparatet køle af.

OBS!

Overfladerne kan beskadiges. Brug ikke skurende rengøringsmidler. Må ikke rengøres med ovn-/grillspray.

- Tag grillpladerne ud. Grillplader, fedtopsamlings-skåle og gratinform kan tåle opvaskemaskine.
- Rengør apparatets ståflader med regelmæssige mellemrum.

Tip: Rengør grillpladerne i hånden, mens de stadig er lunkne.

Opbevaring

Billede 6

- Lad apparatet afkøle, og luk grillpladerne, før det stilles til opbevaring.
- Stil dertil de to låseskydere på .

Tip: Apparatet kan opbevares vandret eller lodret.

Tekniske data

Elektrisk tilslutning	220-240 V~ 50/60 Hz
Effekt	2000 W
Apparatets højde	115 mm
Apparatets bredde	400 mm
Apparatets dybde	330 mm

Bortskaffelse



Emballagen skal bortskaffes på miljøvenlig vis. Dette apparat er klassificeret iht. det europæiske direktiv 2012/19/EU om affald af elektrisk- og elektronisk udstyr (waste electrical and electronic equipment – WEEE). Dette direktiv angiver rammerne for indlevering og recycling af kasserede apparater gældende for hele EU. Du kan få nærmere informationer om aktuelle muligheder for bortskaffelse i faghandlen.

Reklamationsret

På dette apparat yder Bosch 2 års reklamationsret. Købsnota skal altid vedlægges ved indsendelse til reparation, hvis denne ønskes udført indenfor retten til reklamation. Medfølger købsnota ikke, vil reparationen altid blive udført mod beregning.

Indsendelse til reparation

Skulle Deres Bosch apparat gå i stykker, kan det indsendes til vort serviceværksted: BSH Hvidevarer A/S, Telegrafvej 4, 2750 Ballerup, tlf. 44 89 88 10.

Ret til ændringer forbeholdes.

Korrekt bruk

Dette apparatet er bare ment for bruk i private husholdninger. Apparatet skal kun brukes innendørs ved romtemperatur, og ikke høyere enn 2000 meter over havet.

Viktige sikkerhetsanvisninger

Vennligst les nøye igjennom bruksanvisningen og rett deg etter den. Den må oppbevares omhyggelig! Dersom apparatet blir levert videre, må denne veiledningen vedlegges.

Dette apparatet kan brukes av barn fra og med 8 år og av personer med redusert fysiske, sensoriske eller mentale evner eller mangel på erfaring og/eller kunnskap, dersom de er under tilsyn eller har fått opplæring i sikker bruk av apparatet og dessuten har forstått farene som kan resultere av feil bruk. Barn under 8 år må ikke bruke apparatet og må holdes borte fra tilkopplingsledningen. De må ikke få lov å betjene apparatet. Barn må ikke leke med apparatet. Rengjøring og brukervedlikehold må ikke utføres av barn med mindre de er minst 8 år gamle og under oppsyn.

Fare for elektrisk støt!

- Maskinen skal bare kobles til via en forskriftsmessig montert stikkontakt med jording til et strømnnett med vekselstrøm. Kontroller at systemet for husets beskyttelsesleder er forskriftsmessig installert.
- Apparatet må kun tilkobles og brukes i henhold til angivelsene på typeskiltet.
- Må kun benyttes når ledningen og apparatet ikke viser tegn på skade.
- Reparasjoner på apparatet, f.eks. utskifting av skadet tilkoblingsledning, må kun foretas av vår kundeservice, for å unngå at det oppstår farer.
- Maskinen og strømkabelen må aldri senkes ned i vann eller vaske den i oppvaskmaskin.
- La aldri strømkabelen komme i berøring med varme deler, og trekk den aldri over skarpe kanter.
- Trekk i tilfelle feil straks ut nettstøpselet eller slå av nettspenningen.

Brannfare!

- Apparatet må aldri kobles til og brukes med tidsbrytere eller stikkontakter med fjernkontroll.
- Trekk støpselet ut av stikkontakten etter hver bruk, før rengjøring, hvis du forlater rommet og hvis det oppstår feil.
- Hold alltid tilsyn med apparatet når det er i bruk!

Fare for kvelning!

Barn må ikke få leke med emballasjen.

Fare for personskader!

Feil bruk av apparatet kan føre til personskader.

Fare for forbrenninger!







Under driften av apparatet kan temperaturen på overflatene som berøres bli meget høy. Tag kun fat i grebet, transportér det først, når det er afkølet!

Gratulerer med ditt nye Bosch-produkt.

Mer informasjon om våre produkter finner du på vår internettside.

Deler og betjeningselementer

Bilde 1

- 1 Dreiebryter grillplaten oppe 
- 2 Kontrolllampe grillplate oppe 
- 3 Dreiebryter grillplaten nede 
- 4 Kontrolllampe grillplate nede 
- 5 Håndtak
- 6 Plateholder (4x)
- 7 Grillplater *
- 8 Platefeste (4x)
- 9 Skyvelås (2x)
- 10 Fettutløp
- 11 Oppsamlings-skåler for fett * (2x)
- 12 Gratengform *

* Egnert for oppvaskmaskin

Før første gangs bruk

- Sett skyvelåsen på 
- Kontaktgrillen koples til stikkkontakten med ledningen.
- Klaff apparatet opp.
- Begge dreiebryterne settes på høyeste trinn og varmes opp minst 3x uten grillmat og ved godt ventilert rom, deretter må den avkjøles igjen.
- Når apparatet brukes første gang, kan det oppstå litt vond lukt og litt røyk i løpet av de første minuttene det er i bruk. Dette er ikke farlig, og det betyr ikke at det er feil på produktet. I et slikt tilfelle må du åpne vinduet og luften ut rommet til det ikke lenger finnes røyk eller vond lukt.
- **Bilde 3:** Ta ut, vask og tørk grillplaten. Smør inn sidene som skal brukes på grillplatene med litt matolje.
- **Bilde 4:** Under innsettingen må det passes på at laskene bak sitter inn i platehullene, og at plateholderne er smekket inn.

Bruk

⚠ Fare for forbrenning!

Under grilling kan det være at fett spruter.

Viktig: Må ikke brukes uten grillplate! De belagte platene må ikke skrapes med gjenstander som har skarpe kanter!

Kontaktgrillen kan brukes i forskjellige posisjoner, det er mulig med forskjellige typer tilberedning. På sidene som kan klaffes ut på begynnelsen av bruksanvisningen, finnes det anbefalinger når det gjelder grilltider og det er bilder av innstillinger for grillen for de forskjellige matvarene.

Grilling med kontaktgrill

(bilde 2a)

Den øvre grillplaten ligger med den riflete siden direkte oppå maten som skal grilles. Maten blir jevnt grillet både fra under- og oppsiden. Særlig godt egnet for hurtig grilling ved høye temperaturer, f.eks. for rumpsteaks, koteletter eller paninis.

Grilling (bilde 2b)

Grillen klaffes helt opp. Grillmaten blir fordelt over hele flaten og må vendes.

Framstilling av crêpes (bilde 2c)

Grillen klaffes helt opp. Bruk de glatte sidene på grillplatene.

Gratinerer

Den øvre platen blir trukket oppover og blir hengt inn i den høyeste vannrette posisjonen. Den øvre grillplaten må ikke berøre grillmaten. Dette er særlig godt egnet ved gratinering.

Gratengform (bilde 2d)

Bruk de glatte sidene på grillplatene og fyll gratengformen.

Tilberedning

- Sett opp kontaktgrillen alt etter den typen tilberedning som du vil bruke den til.
- **Bilde 5:** Legg inn grillplater tilsvarende typen tilberedning enten med den glatte eller riflete siden.
- Skålen for oppfangning av fett settes under fettutløpet.
- Lukk apparatet og still inn den ønskede temperaturen med de aktuelle dreiebryterne.
- Kontrolllampene lyser. De slukkes så snart den innstilte temperaturen er nådd.
- Nå kan du legge på grillmaten eller gratengformen.
- Grilltiden er avhengig av tykkelse og størrelse på maten.

Tips: For å få optimale resultater, må temperaturen tilpasses under bruk.

Generelt

Grill maten lyst i stedet for mørkt eller brunt. Fjern brente rester. Matvarer som inneholder stivelse, særlig korn- og potetprodukter, må ikke grilles for mørkt (tilberedning med lav akrylamid).

Varm opp grillen før du legger maten på grillplaten. Legg maten på grillplaten, før du legger nye ting på grillen, må du tørke av den med litt kjøkkenpapir. Dypfrost grillmat må være helt opptint og tørr. Kjøtt og fisk må først saltes etter at de er grillet.

Små feil som du selv kan rette på

Apparatet lar seg ikke låses når det blir oppbevart.

- **Bilde 6:** Skyvelåsen er allerede lukket (⊞). Åpne skyveren (⊞). eller
- **Bilde 7:** Låsen er smusset. Rengjør låsen.

Rengjøring

Fare for elektrisk støt!

Før rengjøring må støpselet trekkes ut. Apparatet må aldri dyppes i vann, det må kun tørkes av med en fuktig klut! Ikke bruk damprenser. La apparatet avkjøles.

Obs!

Overflatene kan bli skadet. Ikke bruk skurende rengjøringsmidler. Må ikke rengjøres med stekeovns-/grillspray.

- Ta grillplatene ut. Grillplatene, oppfangingskålen for fett og gratengformen kan vaskes i oppvaskmaskin.
- Flaten hvor apparatet står, må rengjøres regelmessig.

Tips: Rengjør grillplatene for hånd mens de ennå er litt varme.

Oppbevaring

Bilde 6

- For oppbevaring må apparatet først avkjøles og deretter må grillplatene lukkes.
- Hertil stilles de to skyvelåsene på .

Tips: Apparatet kan oppbevares vannrett eller loddrett.

Tekniske data

Elektrisk tilkobling	220-240 V~ 50/60 Hz
Effekt	2000 W
Apparatets høyde	115 mm
Apparatbredde	400 mm
Apparatets dybde	330 mm

Avfallshåndtering



Vennligst kast innpakningsmaterialet på en miljø- og forskriftsmessig måte. Dette apparatet er klassifisert i henhold til det europeiske direktivet 2012/19/EU om avhending av elektrisk- og elektronisk utstyr (waste electrical and electronic equipment – WEEE). Direktivet angir rammene for innlevering og gjenvinning av innbytteprodukter. Faghandelen kan gi opplysninger om aktuelle avfallsmottak.

Garanti

For dette apparatet gjelder de garantibetingelser som er oppgitt av vår representant i de respektive land. Detaljer om disse garantibetingelsene får du ved å henvende deg til elektrohandelen der du har kjøpt apparatet. Ved krav i forbindelse med garantiytelser, er det i alle fall nødvendig å legge fram kvittering for kjøpet av apparatet.

Det tas forbehold om endringer.

Användning för avsett ändamål

Enheten är bara avsedd för normalt hemmabruk.

Apparaten får bara användas inomhus vid rumstemperatur och inte på högre höjd än 2000 m över havsytan.

Viktiga säkerhetsanvisningar

Läs igenom bruksanvisningen noggrant, följ den och spara den!

Bifoga de här instruktionerna om du överläter apparaten till någon annan.

Denna apparat får användas av barn från 8 år och äldre och av personer med begränsad fysisk, sensorisk eller mental förmåga eller brist på erfarenhet och/eller kunskap, om de står under uppsikt eller om de har undervisats om säker användning av apparaten och har förstått riskerna med användningen. Håll barn under 8 år borta från apparaten och nätkabeln och låt dem inte använda apparaten. Låt inte barn leka med apparaten. Rengöring och användarunderhåll får inte utföras av barn om de inte är minst 8 år gamla och står under uppsikt.

Risk för elektrisk stöt!

- Maskinen får bara anslutas till ett växelströmselnät via ett enligt gällande bestämmelser installerat jordat eluttag. Förvissa dig om att skyddsledarsystemet i husets elektriska installation är installerat enligt gällande bestämmelser.
- Apparaten får bara anslutas och användas enligt uppgifterna på typskylten.
- Använd den bara om nätkabeln och apparaten är oskadade.
- Reparation av apparaten, t.ex. om nätkabeln har skadats och måste bytas, får bara utföras av vår kundtjänst för att undvika risker.
- Apparaten eller nätkabeln får aldrig doppas i vatten eller diskas i diskmaskin.
- Låt aldrig nätkabeln komma i kontakt med varma delar eller skarpa kanter.
- Vid fel skall nätstickkontakten omedelbart dras ut eller så skall nätspänningen slås ifrån.

Brandrisk!

- Apparaten får aldrig anslutas till och användas via tidur eller fjärrstyrda uttag.
- Ta ut stickkontakten efter varje användning, före rengöring, innan du lämnar utrymmet eller om ett fel uppkommer.
- Ha alltid apparaten under tillsyn när den är igång!

Risk för kvävning!

Låt inte barn leka med förpackningsmaterialet.

Risk för personskador!

Felaktig användning av apparaten kan orsaka skador.

Brännskaderisk!





När produkten används kan nåbara utsidor bli mycket heta. Ta alltid grillen bara i handtaget och låt grillen svalna innan den flyttas! Håll grillen enbart i handtaget och transportera den inte förrän den har svalnat!

Vi gratulerar dig till ditt köp av en ny apparat från Bosch. Mer information om våra produkter finns på vår Internet-sida.

Delar och manöverorgan

Bild 1

- 1 Vridreglage övre grillplatta
- 2 Kontrollampa övre grillplatta 
- 3 Vridreglage undre grillplatta
- 4 Kontrollampa undre grillplatta 
- 5 Handtag
- 6 Plathållare (4 st)
- 7 Grillplattor *
- 8 Plattfästen (4 st)
- 9 Skjutlås (2 st)
- 10 Fettavlopp
- 11 Fettuppsamlingssskålar * (2 st)
- 12 Gratängform *

Går att Kan maskindiska

Före första användningen

- Ställ skjutlåset i läge .
- Anslut kontaktgrillen med ledningen till eluttaget.
- Fäll upp grillen.
- Ställ båda vridreglagen i högsta läge och hetta upp grillen utan grillgods men med god ventilation i utrymmet (öppet fönster) minst tre gånger, Låt den sedan svalna.
- När du använder apparaten första gången kan en viss lukt och litet rök förekomma under de första minuterna av användningen. Det är inte farligt och tyder inte på något funktionsfel hos apparaten. Öppna i så fall ett fönster och vädra tills lukten eller röken har försvunnit.
- **Bild 3:** Ta ut grillplattorna, diska och torka dem. Fetta in de sidor på grillplattorna som ska användas med litet matolja.
- **Bild 4:** Se noga till vid insättningen att flikarna på baksidan sticker in i plattfästena och att plathållarna har snäppt fast.

Användning

Risk för brännskador!

Under grillningen kan fett stänka omkring.

Viktigt: Använd inte grillen utan grillplattorna! Repa inte de belagda plattorna med skarpkantiga föremål!

Kontaktgrillen kan användas i olika lägen, vilket gör att tillagningen kan ske på olika sätt. På utvecklingssidorna i början av bruksanvisningen finns rekommenderade grilltider och grillinställningar för olika rätter.

Kontaktgrillning (bild 2a)

Den övre grillplattans räfflade sida ligger direkt an mot grillgodset. Grillgodset blir likformigt stekt både upp- och nedifrån. Lämpar sig särskilt bra för snabb grillning med hög temperatur, t.ex. rostbiff, kotletter eller smörgåsar.

Grillning (bild 2b)

Grillen fälls upp helt. Grillgodset fördelas över hela ytan och måste vändas.

Tillagning av crêpes (bild 2c)

Grillen fälls upp helt. Använd grillplattornas släta sidor.

Gratinerings

Den övre plattan dras uppåt och hakas fast vågrätt i det översta läget. Den övre grillplattan får inte vidröra grillgodset. Lämpar sig särskilt bra för gratinerings.

Gratängform (bild 2d)

Använd grillplattornas släta sidor och fyll gratängformen.

Tillagning

- Ställ upp kontaktgrillen allt efter tillagningssättet.
- **Bild 5:** Lägg in grillplattorna med den räfflade eller den släta sidan allt efter tillagningssättet.
- Ställ fettuppsamlingskålen under fettavloppet.
- Stäng apparaten och ställ in önskad temperatur med respektive vridreglage.
- Kontrollamporna tänds. De släcks när den inställda temperaturen har uppnåtts.
- Lägg nu på grillgodset eller gratängformen.
- Tillagningstiden beror på matvarornas tjocklek och storlek.

Tips: Justera temperaturerna under användningen för att få optimala resultat.

Allmänt

Grilla matvarorna ljust istället för mörkt eller brunt. Ta bort brända rester. Grilla inte stärkelsehaltiga matvaror, särskilt spannmål och potatis, alltför intensivt (akrylamidsnål tillagning).

Förvärm grillen innan du lägger något på grillplattorna. Lägg grillgodset på grillplattorna. Torka av plattorna med hushållspapper innan du lägger på nytt grillgods. Om grillgodset har varit djupfrost måste det vara fullständigt tinat och torrt. Salta inte på kött och fisk förrän efter grillningen.

Så här avhjälper du själv mindre fel

Det går inte att låsa apparaten för förvaring.

- **Bild 6:** Skjutlåset är redan stängt (Ⓐ).
Öppna låset (Ⓐ).
eller
- **Bild 7:** Låset är smutsigt. Rengör låset.

Rengöring

⚠ Risk för elektrisk stöt!

Ta ut stickkontakten före rengöringen. Sänk aldrig ned apparaten i vatten, torka bara av den med en fuktig trasa! Använd aldrig ångrengöring. Låt apparaten svalna.

⚠ Obs!

Du kan skada ytorna. Använd inga repande rengöringsmedel. Rengör inte med ugn- eller grip spray.

- Ta ut grillplattorna. Grillplattorna, fettuppsamlingsskålen och gratängformen går att maskindiska.
- Rengör regelbundet apparatens stödytor.

Tips: Rengör grillplattorna för hand medan de ännu är ljumma.

Förvaring

Bild 6

- Låt apparaten svalna och stäng grillplattorna före förvaringen.
- Ställ då båda skjutlåsen i läge .

Tips: Apparaten kan förvaras vågrätt eller lodrätt.

Tekniska data

Elanslutning	220-240 V~ 50/60 Hz
Effekt	2000 W
Apparathöjd	115 mm
Apparatbredd	400 mm
Apparatdjup	330 mm

Avfallshantering



Kassera förpackningen på ett miljövänligt sätt. Denna enhet är märkt i enlighet med den europeiska direktivet 2012/19/EU om avfall som utgörs av eller innehåller elektroniska produkter (waste electrical and electronic equipment – WEEE). Direktivet anger ramarna för inom EU giltigt återtagande och korrekt återvinning av uttjänta enheter. Kontakta din fackhandel om du vill ha ytterligare information.

Konsumentbestämmelser

I Sverige gäller av EHL antagna konsumentbestämmelser. Den fullständiga texten finns hos din handlare. Spar kvittot.

Rätt till ändringar förbehålls.

Määräyksenmukainen käyttö

Tämä laite on tarkoitettu käytettäväksi yksityisessä kotitaloudessa ja kodinomaisessa ympäristössä.

Käytä laitetta vain sisätiloissa huoneenlämmössä ja enint. 2000 metrin korkeudessa merenpinnan yläpuolella.

Tärkeitä turvallisuusohjeita

Lue käyttöohje tarkkaan, noudata siinä olevia ohjeita ja säilytä se huolellisesti! Kun annat laitteen toiselle henkilölle, anna mukana myös tämä käyttöohje.

Kahdeksanvuotiaat ja sitä vanhemmat lapset ja fyysisiltä, sensorisilta tai henkisiltä valmiuksiltaan rajoitteiset taikka kokemattomat ja/tai taitamattomat henkilöt voivat käyttää tätä laitetta, jos heidän turvallisuudestaan vastaava henkilö valvoo heitä tai on perehdyttänyt heidät laitteen turvalliseen käyttöön ja käytöstä aiheutuviin vaaroihin. Alle 8-vuotiaat lapset on pidettävä loitolla laitteesta ja virtajohtosta eivätkä he saa käyttää laitetta. Lapset eivät saa leikkiä laitteella. Lapset eivät saa puhdistaa laitetta tai tehdä sille mitään huoltotöitä, paitsi jos he ovat vähintään 8-vuotiaita ja aikuisen valvonnassa.

Sähköiskun vaara!

- Laitteen saa liittää vain määräysten mukaisesti asennetun, maadoitetun pistorasian kautta vaihtovirtaverkkoon. Varmista, että talon suojamaadoitusjärjestelmä on asennettu määräysten mukaisesti.
- Liitä laite ainoastaan tyyppikilvessä olevien ohjeiden mukaiseen sähköverkkoon.
- Käytä laitetta vain, kun liitäntäjohto ja laite ovat moitteettomassa kunnossa.
- Laitteen saa turvallisuussyistä korjata, esim. vaihtaa vioittuneen liitäntäjohtoon, vain valtuutettu huoltoliike.
- Älä koskaan upota laitetta tai virtajohtoa veteen tai laita laitetta astianpesukoneeseen.
- Verkkojohto ei saa joutua kosketuksiin kuumien osien kanssa eikä sitä saa vetää terävien reunojen yli.
- Vikatapauksissa vedä verkkopistoke heti ulos pistorasiasta tai katkaise verkkojännite.

Palovaara!

- Älä koskaan liitä laitetta ajastimiin tai kaukosäädettäviin pistorasioihin ja käytä sitä niiden kautta.

- Irrota pistotulppa pistorasiasta aina käytön jälkeen, ennen laitteen puhdistamista, kun poistut huoneesta tai kun laitteeseen tulee vika.
- Valvo laitetta aina käytön aikana!

Tukehtumisvaara!

Älä anna lasten leikkiä pakkausmateriaalilla.

Loukkaantumisvaara!

Laitteen virheellinen käyttö voi aiheuttaa loukkaantumisia.

Palovamman vaara!

 Käytön aikana laitteen kosketeltavien osien pintalämpötila voi olla hyvin korkea. Tartu vain kahvaan, anna laitteen jäähtyä ennen sen siirtämistä!

Onneksi olkoon, valintasi on Bosch.
Lisätietoja tuotteistamme löydät internet-sivuiltamme.

Laitteen osat

Kuva 1

- 1 Ylemmän grillilevyn valitsin
- 2 Ylemmän grillilevyn merkkivalo 
- 3 Alemman grillilevyn valitsin
- 4 Alemman grillilevyn merkkivalo 
- 5 Kahva
- 6 Levynkannatin (4x)
- 7 Grillilevyt *
- 8 Levyn kiinnike (4x)
- 9 Lukitsin (2x)
- 10 Rasvan valuma-aukko
- 11 Rasva-astiat * (2x)
- 12 Vuoka *

* Voidaan pestä astianpesukoneessa

Ennen ensimmäistä käyttöä

- Aseta lukitsin asentoon .
- Kytke grilliin liitäntäjohto pistorasiaan.
- Avaa laitteen kansi.
- Valitse suurin teho kummallakin valitsimella ja kuumenna grilli tyhjänä ilman grillattavia hyvin tuuletetussa tilassa (ikkuna auki) vähintään 3 kertaa. Anna laitteen jäähtyä.
- Ensimmäisen käytön ensimmäisen muutaman minuutin aikana voi esiintyä hieman hajua ja vähän savua. Tämä ei ole vaarallista eikä ole merkki tuotteen toimintahäiriöstä. Avaa tässä tapauksessa ikkuna ja tuuleta huonetta, kunnes savu tai haju on poissa.
- **Kuva 3:** Irrota grillilevyt, pese ja kuivaa. Voitele grillilevyjen pinnat kevyesti ruokaöljyllä.
- **Kuva 4:** Varmista levyjä takaisin asettaessa, että levyt asettuvat kiinnikkeiden taakse ja levynkannattimet lukittuvat paikoilleen.

Käyttö

⚠ Palovammojen vaara!

Rasvaroiskeet mahdollisia grillauksen aikana.

Tärkeää: Älä käytä laitetta ilman grillilevyjä! Älä käytä puhdistamiseen teräviä esineitä - pinnoitetut levyt naarmuuntuvat!

Voit käyttää grilliä eri asennoissa, mikä mahdollistaa erityyppiset valmistustavat. Käyttöohjeen alussa olevilta kuvasivuilta löydät suosituksia eri ruokien grillausajoista ja grillin asetuksista.

Parilagrillaus (kuva 2a)

Ylälevyn uritettu puoli koskettaa grillattavia. Grillattavat kypsyvät tasaisesti ylhäältä ja alhaalta. Sopii erittäin hyvin nopeaan grillaamiseen korkeissa lämpötiloissa, esim. häränpihvit, kyljykset tai paninit.

Grillaus (kuva 2b)

Avaa grilli täysin auki yhtenäiseksi tasoksi. Aseta grillattavat tasaisesti koko alueelle ja käännä ne välillä.

Crêpe-lettujen valmistus (kuva 2c)

Avaa grilli täysin auki yhtenäiseksi tasoksi. Aseta grillilevyt sileä pinta ylöspäin.

Kuorruttaminen

Vedä ylälevy ylös ja käännä se sitten vaaka-asentoon. Ylempi grillilevy ei saa koskettaa grillattavia. Sopii erityisesti gratinointiin ja kuorruttamiseen.

Vuoka (kuva 2d)

Käytä grillilevyjen sileää puolta ja täytä ruoka vuokaan.

Ruoanvalmistus

- Aseta grilli sopivaan asentoon sen mukaan, mitä valmistat.
- **Kuva 5:** Aseta ruoka valmistustavan mukaan joko grillilevyn uritetulle tai sileälle pinnalle.
- Aseta rasva-astia rasvan valuma-aukon alapuolelle.
- Sulje laite ja valitse haluamasi lämpötila valitsimilla.
- Merkkivalot syttyvät. Ne sammuvat, kun valittu lämpötila on saavutettu.
- Aseta nyt grillattavat tai vuoka paikoilleen.
- Kypsennysaikaan vaikuttavat elintarvikkeen paksuus ja koko.

Vinkki: Saat optimaalisen lopputuloksen, kun säädät lämpötiloja käytön aikana.

Yleistä

Grillaa grillattavat ainekset vain vaaleiksi, ei tummiksi tai ruskeiksi, ja poista palaneet jäänteet. Älä paahda tärkkelyspitoisia elintarvikkeita, etenkin peruna- ja viljatuotteita, liian voimakkaassa lämmössä (akryyliamideja muodostuu vähemmän).

Esikuumenna grilli ennen grillattavien asettamista grillilevyille. Pane grillattavat ainekset grillilevyille, ja pyyhi levyt puhtaaksi talouspaperilla ennen uusien grillattavien asettamista. Varmista ennen grillaamista, että pakasteet ovat täysin sulaneet ja kuivat. Lisää suola lihaan ja kalaan vasta grillaamisen jälkeen.

Ohjeita käyttöhäiriöiden varalle

Laitetta ei voi lukita säilytystä varten.

- **Kuva 6:** Lukitsin on jo kiinni. (Ⓐ). Avaa lukitsin (Ⓐ).
- tai
- **Kuva 7:** Lukituskohta on likainen. Puhdista lukitus.

Puhdistus

⚠ Sähköiskun vaara!

Irrota verkkopistoke pistorasiasta ennen puhdistamista.

Älä upota laitetta koskaan veteen, pyyhi se puhtaaksi vain kostealla liinalla! Älä käytä höyrypuhdistinta. Anna laitteen jäähtyä.

⚠ Huomio!

Laitteen pinnat voivat vaurioitua. Älä käytä hankaavia puhdistusaineita. Älä käytä uunin tai grillin puhdistussuihkeita.

- Poista grillilevyt. Voit pestä grillilevyt, rasva-astiat ja vuoan astianpesukoneessa.
- Puhdista laitteen alusta säännöllisesti.

Vinkki: Puhdista grillilevyt käsin, kun ne ovat vielä haaleita.

Säilytys

Kuva 6

- Anna laitteen jäähtyä ja sulje grillilevyt.
- Aseta molemmat lukitsimet asentoon .

Vinkki: Laite voidaan säilyttää vaaka- tai pystyasennossa.

Tekniset tiedot

Sähköliitäntä	220-240 V~ 50/60 Hz
Teho	2000 W
Laitteen korkeus	115 mm
Laitteen leveys	400 mm
Laitteen syvyys	330 mm

Jätehuolto



Hävitä pakkaus ympäristöystävällisesti. Tämän laitteen merkintä

perustuu käytettyjä sähkö- ja elektroniikkalaitteita (waste electrical and electronic equipment – WEEE) koskevaan direktiiviin 2012/19/EU. Tämä direktiivi määrittää käytettyjen laitteiden palautus- ja kierrätys-säännökset koko EU:n alueella. Tietoja oikeasta jätehuollosta saa myyjältä tai kunnalliselta jäteneuvojalta.

Takuu

Tälle laitteelle ovat voimassa maahantuojaan myöntämät takuehdot. Täydelliset takuehdot saat myyntiliikkeeltä, josta olet ostanut laitteen. Takuutapauksessa on näytettävä ostokuitti.

Oikeus muutoksiin pidätetään.

Uso conforme a lo prescrito

Este aparato ha sido diseñado exclusivamente para uso doméstico. Utilizar el aparato solo en recintos interiores y a temperatura ambiente y no utilizarlo por encima de los 2000 m sobre el nivel del mar.

Indicaciones de seguridad importantes

Leer detenidamente las instrucciones de uso del aparato y guardarlas para una posible consulta posterior. No olvide adjuntar estas instrucciones si entrega el aparato a otra persona.

Estos aparatos solo podrán ser usados por niños mayores de 8 años o personas cuyas facultades físicas, sensoriales o mentales estén mermadas o cuya falta de conocimientos o de experiencia les impida hacer un uso seguro de los mismos, en caso de que cuenten con la supervisión de una persona responsable de su seguridad o hayan sido instruidos previamente en su uso y hayan comprendido los peligros que pueden derivarse del mismo. Los niños menores de 8 años deben mantenerse alejados del aparato y del cable de conexión y no deben manejar el aparato. Impedir que los niños jueguen con el aparato. La limpieza y el mantenimiento a cargo del usuario no deben ser realizados por niños, a menos que sean mayores de 8 años y estén bajo la supervisión de un adulto.

¡Peligro de descarga eléctrica!

- El aparato solo puede conectarse a una fuente de alimentación con corriente alterna mediante un enchufe reglamentario con puesta a tierra. Asegúrese de que el terminal de tierra protector de la instalación doméstica esté instalado de acuerdo con las normas vigentes.
- Conectar y usar el aparato únicamente de acuerdo con las indicaciones especificadas en la placa de características del modelo.
- No utilizar el aparato en caso de que el cable de conexión o el propio aparato presenten daños visibles.
- Para evitar riesgos, el aparato solo debe ser reparado (p. ej., cambio de un cable de alimentación dañado) por nuestro servicio de asistencia técnica.
- No sumergir el aparato o el cable de red en agua o colocarlo en el lavavajillas.
- Evitar que el cable de conexión del aparato entre en contacto con piezas calientes y cantos afilados.
- En caso de errores, desenchufar inmediatamente o desconectar la tensión de alimentación.

¡Peligro de incendio!

- Nunca conectar y utilizar el aparato en tomas de corriente con mando a distancia o en relojes programadores.
- Desconectar el aparato de la red eléctrica tras cada uso, antes de limpiarlo, al abandonar la habitación o en caso de avería.
- ¡Vigilar siempre el aparato mientras esté funcionando!

¡Peligro de asfixia!

No permita que los niños jueguen con el embalaje.

¡Peligro de lesiones!

Un uso erróneo del aparato puede causar lesiones.

¡Peligro de quemaduras!





Las superficies con las que se puede entrar en contacto pueden alcanzar temperaturas muy altas durante el funcionamiento del aparato. ¡Sujetar el grill sólo por el asa!
¡Transportarlo sólo una vez que se haya enfriado!

Enhorabuena por la compra de su nuevo aparato de la casa Bosch. En nuestra página web encontrará más información sobre nuestros productos.

Componentes y elementos de mando

Figura 1

- 1 Mando giratorio para la placa superior
- 2 Indicador luminoso de la placa superior 
- 3 Mando giratorio de la placa inferior
- 4 Indicador luminoso de la placa inferior 
- 5 Asa
- 6 Soportes de las placas (4)
- 7 Placas *
- 8 Sujeciones de las placas (4)
- 9 Cierres desplazables (2)
- 10 Salida de evacuación de la grasa
- 11 Bandejas colectoras de grasa * (2)
- 12 Molde para horno *

* apropiado para lavar en el lavavajillas

Antes de usar el aparato por primera vez

- Mover los cierres desplazables a la posición .
- Conectar el grill a la red eléctrica introduciendo el cable de conexión en la toma de corriente.
- Abrir el aparato.
- Ajustar los dos mandos giratorios a la máxima potencia y calentar el grill, sin alimentos en su interior y en un recinto bien ventilado (ventanas abiertas), como mínimo tres veces; dejarlo enfriar a continuación.
- Cuando se utiliza por primera vez, es posible que aparezca un olor leve y un poco de humo durante los primeros minutos. Esto no supone una amenaza ni es síntoma de un fallo de funcionamiento de este producto. En tal caso, abrir la ventana y ventilar la habitación hasta que desaparezca el humo o el olor.
- **Figura 3:** Retirar las placas, lavarlas y secarlas. Engrasar los lados de las placas que se van a utilizar con un poco de aceite de cocina.

- **Figura 4:** Al colocar las placas en el grill, prestar atención a que las lengüetas encajen en las sujeciones de las placas y los soportes estén enclavados.

Uso

⚠ ¡Peligro de quemaduras!

Durante el asado puede saltar grasa.

Importante: ¡No utilizar el grill sin las placas! ¡No dañar el recubrimiento antiadherente de las placas con objetos puntiagudos!

El grill eléctrico se puede ajustar y usar en diferentes posiciones, de manera que existen distintas formas de preparar los alimentos. En las páginas desplegadas al principio de las instrucciones de uso figuran los tiempos de cocción y las posiciones de ajuste del grill que se recomiendan para los diferentes alimentos.

Asar por contacto directo con las placas (figura 2a)

La cara estriada de la placa superior está en contacto directo con los alimentos.

El alimento se hace de manera uniforme por arriba y abajo. Este modo de preparación es particularmente adecuado para asar rápidamente al grill a altas temperaturas, p. ej., rumsteak, chuletas o paninis.

Asar al grill (figura 2b)

El grill se abre del todo. El alimento se distribuye por toda la superficie y se le debe dar la vuelta.

Preparar crêpes (figura 2c)

El grill se abre del todo. Usar las caras lisas de las placas.

Gratinar

La placa superior se desplaza hacia arriba y se engancha horizontalmente en la posición más elevada. La placa superior no debe entrar en contacto directo con los alimentos. Este modo de preparación es particularmente adecuado para hacer gratinados.

Molde para horno (figura 2d)

Usar las caras lisas de las placas y llenar el molde para horno.

Elaboración

- Colocar el grill en la posición correspondiente al modo de preparación que se desea realizar.
- **Figura 5:** Colocar las placas con la cara estriada o lisa hacia el alimento, según el modo de preparación por el que se haya optado.
- Colocar la bandeja colectora de grasa debajo de la salida de evacuación de la grasa.
- Cerrar el aparato y ajustar la temperatura deseada con los mandos giratorios correspondientes.
- Los indicadores luminosos se iluminan y se apagan en cuanto se alcanza la temperatura ajustada.
- Colocar ahora los alimentos o el molde para horno en el grill.
- El tiempo de preparación depende del tamaño y del grosor del alimento.

Sugerencia: Para lograr un resultado óptimo, ajustar las temperaturas durante el uso.

Observaciones generales

Preparar los alimentos en la barbacoa o el grill hasta que alcancen un color claro, evitando que lleguen a adquirir un color oscuro o marrón. Retirar los restos de alimentos quemados. No tostar con excesiva intensidad los alimentos ricos en almidón, en particular cereales y patatas (un tostado excesivo genera acrilamidas).

Caliente el grill antes de colocar los alimentos sobre las placas. Colocar los alimentos sobre las placas. Limpiar las placas después de cada uso con papel de cocina antes de volver a colocar alimentos sobre las mismas. En caso de preparar alimentos congelados, descongelarlos completamente y secarlos antes de colocarlos en el grill. Sazonar el pescado y la carne después de asarla al grill.

Pequeñas averías de fácil solución

El aparato no se puede bloquear para guardarlo.

- **Figura 6:** El cierre ya está echado (Ⓔ).
Abrir el cierre (Ⓔ).

o bien

- **Figura 7:** El cierre está sucio. Limpiar el cierre.

Limpieza

⚠ ¡Peligro de descarga eléctrica!

Extraer el cable de conexión de la red eléctrica antes de limpiar el aparato.

¡No sumergir nunca el aparato en agua!

Limpiarlo solo con un paño húmedo. No utilizar limpiadoras de vapor. Dejar enfriar el electrodoméstico.

⚠ ¡Atención!

Las superficies podrían dañarse. No emplear productos de limpieza abrasivos. No limpiar el grill con aerosoles especiales para hornos o parrillas.

- Retirar las placas. Las placas, las bandejas colectoras de grasa y el molde para horno se pueden lavar en el lavavajillas.
- Limpiar regularmente las superficies de apoyo del aparato.

Sugerencia: Limpiar las placas a mano mientras estén templadas.

Guardar el aparato

Figura 6

- Antes de guardar el aparato, dejarlo enfriar y cerrar las placas.
- Para ello, colocar ambos cierres en la posición Ⓔ.

Sugerencia: El aparato se puede guardar tanto en posición vertical como en posición horizontal.

Características técnicas

Conexión eléctrica	220-240 V~ 50/60 Hz
Potencia	2000 W
Altura del aparato	115 mm
Anchura del aparato	400 mm
Profundidad del aparato	330 mm

Eliminación



Elimine el embalaje respetando el medio ambiente. Este aparato está marcado con el símbolo de cumplimiento con la Directiva Europea 2012/19/UE relativa a los aparatos eléctricos y electrónicos usados (Residuos de aparatos eléctricos y electrónicos RAEE). La directiva proporciona el marco general válido en todo el ámbito de la Unión Europea para la retirada y la reutilización de los residuos de los aparatos eléctricos y electrónicos. Infórmese sobre las vías de eliminación actuales en su distribuidor.

Garantía

CONDICIONES DE GARANTIA PAE Bosch se compromete a reparar o reponer de forma gratuita durante un período de 24 meses, a partir de la fecha de compra por el usuario final, las piezas cuyo defecto o falta de funcionamiento obedezca a causas de fabricación, así como la mano de obra necesaria para su reparación, siempre y cuando el aparato sea llevado por el usuario al taller del Servicio Técnico Autorizado por Bosch.

En el caso de que el usuario solicitara la visita del Técnico Autorizado a su domicilio para la reparación del aparato, estará obligado el usuario a pagar los gastos del desplazamiento.

Esta garantía no incluye: lámparas, cristales, plásticos, ni piezas estéticas, reclamadas después del primer uso, ni averías producidas por causas ajenas a la fabricación o por uso no doméstico. Igualmente no están amparadas por esta garantía las averías o falta de funcionamiento producidas por causas no imputables al aparato (manejo inadecuado del mismo, limpiezas, voltajes e instalación incorrecta) o falta de seguimiento de las instrucciones de funcionamiento y mantenimiento que para cada aparato se incluyen en el folleto de instrucciones.

Para la efectividad de esta garantía es imprescindible acreditar por parte del usuario y ante el Servicio Autorizado de Bosch, la fecha de adquisición mediante la correspondiente FACTURA DE COMPRA que el usuario acompañará con el aparato cuando ante la eventualidad de una avería lo tenga que llevar al Taller Autorizado.

La intervención en el aparato por personal ajeno al Servicio Técnico Autorizado por Bosch, significa la pérdida de garantía.

GUARDE POR TANTO LA FACTURA DE COMPRA.

Todos nuestros técnicos van provistos del correspondiente carnet avalado por ANFEL (Asociación Nacional de Fabricantes de Electrodomésticos) que le acredita como Servicio Autorizado de Bosch.

Reservado el derecho a cambios y modificaciones sin previo aviso.

Utilização correta

Este aparelho destina-se exclusivamente a uso privado e doméstico.

Utilize o aparelho apenas em espaços interiores à temperatura ambiente e até 2000 m acima do nível do mar.

Indicações de segurança importantes

Ler atentamente as instruções, proceder em conformidade e guardá-las! Se o aparelho mudar de proprietário, estas instruções devem acompanhá-lo.

Este aparelho pode ser usado por crianças com idade igual ou superior a 8 anos e por pessoas com limitações físicas, sensoriais ou mentais ou com pouca experiência e/ou conhecimentos, se estiverem sob vigilância ou tiverem sido instruídas acerca da utilização segura do aparelho e tiverem compreendido os perigos decorrentes da sua utilização. O aparelho e o cabo elétrico devem ser mantidos fora do alcance de crianças com menos de 8 anos. As crianças não podem brincar com o aparelho. As crianças não devem efetuar a limpeza e manutenção do aparelho, a não ser que tenham idade igual ou superior a 8 anos e estejam sob a supervisão de um adulto.

Perigo de choque elétrico!

- O aparelho deve ser ligado a uma rede elétrica com corrente alternada apenas através de uma tomada corretamente instalada. Certifique-se de que o sistema fio terra da alimentação elétrica doméstica foi instalado corretamente.
- Ligar e utilizar o aparelho apenas de acordo com as indicações da chapa de características.
- Utilizar o aparelho somente se o cabo de alimentação ou o próprio aparelho não apresentarem quaisquer danos.
- Reparações no aparelho como, p. ex., a substituição de um cabo elétrico danificado, só podem ser efetuadas pelos nossos Serviços Técnicos, para se evitarem situações de perigo.
- Nunca mergulhe o aparelho ou o cabo de alimentação em água. Nunca lavar na máquina de lavar loiça.
- Não permita que o cabo de alimentação toque em peças quentes nem o puxe sobre arestas vivas.
- Em caso de anomalia, retire imediatamente a ficha da tomada ou desligue a tensão de rede.

Perigo de incêndio!

- Nunca utilizar e ligar o aparelho a temporizadores ou tomadas com comando à distância.
- Desligar a ficha da tomada após cada utilização, antes da limpeza, antes de abandonar a cozinha e em caso de anomalia.
- Vigiar sempre o aparelho durante o funcionamento!

Perigo de asfixia!

Não permitir que crianças brinquem com o material de embalagem.

Perigo de ferimentos!

Uma utilização errada do aparelho pode causar ferimentos.

Perigo de queimadura!





Durante o funcionamento do aparelho a temperatura da superfície contactável pode ser muito elevada. Segurar somente pelo puxador, transportar o aparelho só depois de arrefecido!

Muitos parabéns por ter comprado um novo aparelho da marca Bosch. Na nossa página da Internet poderá encontrar mais informações sobre os nossos produtos.

Componentes e comandos

Figura 1

- 1 Seletor da placa de grelhar em cima
- 2 Lâmpada de controlo da placa de grelhar em cima 
- 3 Seletor da placa de grelhar em baixo
- 4 Lâmpada de controlo da placa de grelhar em baixo 
- 5 Punho
- 6 Suporte de placas (4x)
- 7 Placas de grelhar *
- 8 Fixação das placas (4x)
- 9 Cursor de bloqueamento (2x)
- 10 Escoamento de gordura
- 11 Recipiente de recolha de gordura * (2x)
- 12 Forma de suflé *

* Adequada para máquina de lavar loiça

Antes da primeira utilização

- Colocar o cursor de bloqueamento em .
- Encaixar o grelhador de contacto com o cabo de alimentação na tomada de corrente.
- Abrir o aparelho.
- Regular ambos os seletores para o nível de temperatura mais elevado e sem alimentos para grelhar e com o espaço bem arejado (janela aberta) aquecer, pelo menos, 3x, depois, deixar arrefecer.
- Na primeira utilização, pode sentir-se um ligeiro odor e pode aparecer um pouco de fumo durante os primeiros minutos de utilização. Tal não constitui uma ameaça nem um indício de avaria do produto. Neste caso, é necessário abrir a janela e ventilar o espaço até que o fumo e o odor sejam eliminados.
- **Figura 3:** Retirar as placas de grelhar, lavar e secar. Untar ligeiramente os lados a usar das placas de grelhar com óleo alimentar.
- **Figura 4:** Na utilização, ter em atenção que as linguetas na parte de trás estão bem encaixadas nas fixações das placas e os suportes das placas estão encaixados.

Utilização

⚠ Perigo de queimaduras!

Durante o grelhar a gordura pode salpicar.

Importante: Não utilizar sem as placas de grelhar! Não riscar as placas revestidas com objetos pontiagudos ou de arestas vivas!

O grelhador de contacto pode ser utilizado em diversas posições, através disso são possíveis diversos tipos de preparações de alimentos. Nas páginas desdobráveis no início das Instruções de serviço existem sugestões ilustradas sobre os tempos e regulações de grelhar para diversos alimentos.

Grelhar por contacto (Figura 2a)

A placa de grelhar superior assenta diretamente nos alimentos a grelhar com a sua face canelada. Os alimentos a grelhar são grelhados uniformemente por cima e por baixo. Especialmente bem adequados para um grelhar rápido com temperaturas elevadas, p. ex. bifes da vazia, costeletas ou pãezinhos.

Grelhar (Figura 2b)

O grelhador é aberto totalmente. Os alimentos a grelhar são distribuídos sobre toda a superfície e têm que ser voltados.

Confecionar crepes (Figura 2c)

O grelhador é aberto totalmente. Utilizar as faces lisas das placas de grelhar.

Gratinar

A placa superior é puxada para cima e suspensa horizontalmente na posição superior. A placa de grelhar superior não pode ter contacto com os alimentos a grelhar. Especialmente adequado para gratinar e corar.

Forma de suflé (Figura 2d)

Utilizar as faces lisas das placas de grelhar e encher a forma de suflé.

Preparação

- Montar o grelhador de contacto de acordo com o tipo da preparação pretendida.
- **Figura 5:** Inserir as placas de grelhar em conformidade com o tipo de preparação com a face canelada ou lisa.
- Colocar o recipiente de recolha de gordura por baixo do escoamento da gordura.
- Fechar o aparelho e com os respetivos seletores regular a temperatura pretendida.
- As lâmpadas de controlo estão iluminadas. Elas apagam-se, logo que a temperatura regulada seja atingida.
- Agora, colocar os alimentos a grelhar ou a forma de suflé.
- O tempo de confeção depende da espessura e tamanho dos alimentos.

Sugestão: Para se conseguirem resultados otimizados, ajustar as temperaturas durante a utilização.

Generalidades

Grelhar os alimentos de modo a que fiquem claros em vez de escuros ou castanhos, remover os restos queimados. Alimentos com amido, principalmente produtos à base de cereais e de batata, não devem ser grelhados intensamente (preparação pobre em acrilamida).

Aquecer o grelhador antes da ocupação das placas de grelhar. Ocupar as placas de grelhar com alimentos, antes da colocação de novos alimentos para grelhar, limpar as placas com papel de cozinha. Os alimentos ultracongelados devem estar completamente descongelados e secos, antes de serem grelhados. A carne e o peixe só devem ser temperados com sal depois de grelhados.

Eliminação de pequenas anomalias

Não é possível bloquear o aparelho para o guardar.

- **Figura 6:** O cursor de bloqueamento já está fechado (Ⓐ). Abrir o cursor (Ⓑ).

ou

- **Figura 7:** O bloqueamento está sujo. Limpar o bloqueamento.

Limpeza

Perigo de choque elétrico!

Antes da limpeza, desligar a ficha da tomada.

Nunca mergulhar o aparelho em água, limpar só com um pano húmido! Não utilizar aparelhos de limpeza a vapor. Deixe o aparelho arrefecer.

Atenção!

As superfícies exteriores podem sofrer danos. Não utilizar produtos de limpeza abrasivos. Não limpar com o spray de limpeza do forno ou do grelhador.

- Retirar as placas de grelhar. As placas de grelhar, os recipientes de recolha de gordura e a forma de suflés são adequados para a máquina de lavar loiça.
- Limpar regularmente as superfícies de assento do aparelho.

Sugestão: Limpar manualmente as placas de grelhar, enquanto elas estiverem mornas.

Arrumação

Figura 6

- Para guardar, deixar o aparelho arrefecer e fechar as placas de grelhar.
- Para isso, colocar ambos os cursores de bloqueamento na posição Ⓐ.

Sugestão: O aparelho pode ser guardado na horizontal e na vertical.

Dados técnicos

Ligação elétrica	220-240 V~ 50/60 Hz
Potência	2000 W
Altura do aparelho	115 mm
Largura do aparelho	400 mm
Profundidade do aparelho	330 mm

Eliminação do aparelho



Eliminar a embalagem de forma ecológica. Este aparelho está marcado em conformidade com a Directiva 2012/19/UE relativa aos resíduos de equipamentos eléctricos e electrónicos (waste electrical and electronic equipment – WEEE). A directiva estabelece o quadro para a criação de um sistema de recolha e valorização dos equipamentos usados válido em todos os Estados Membros da União Europeia. Contactar o revendedor especializado para mais informações.

Garantia

Para este aparelho vigoram as condições de garantia publicadas pelo nosso representante no país em que o mesmo for adquirido. O representante onde comprou o aparelho poderá dar-lhe mais pormenores sobre este assunto. Para a prestação de qualquer serviço dentro da garantia é, no entanto, necessária a apresentação do documento de compra do aparelho.

Salvo alterações técnicas.

Χρήση σύμφωνα με το σκοπό προορισμού

Αυτή η συσκευή προορίζεται μόνο για την οικιακή χρήση και το οικιακό περιβάλλον.

Χρησιμοποιείτε τη συσκευή μόνο σε εσωτερικούς χώρους, σε θερμοκρασία δωματίου και σε υψόμετρο μέχρι 2.000 m πάνω από την επιφάνεια της θάλασσας.

Σημαντικές υποδείξεις ασφαλείας

Διαβάστε παρακαλώ προσεκτικά τις οδηγίες χρήσης, ενεργήστε σύμφωνα με αυτές και φυλάξτε τις! Σε περίπτωση παραχώρησης της συσκευής σε τρίτους πρέπει να δώσετε μαζί και αυτές τις οδηγίες.

Αυτή η συσκευή μπορεί να χρησιμοποιείται από παιδιά από 8 ετών και άνω και από άτομα με μειωμένες φυσικές, αισθητήριες ή διανοητικές ικανότητες καθώς και με έλλειψη εμπειρίας και/ή γνώσης, εάν επιβλέπονται ή έχουν κατατοπιστεί σχετικά με την ασφαλή χρήση της συσκευής και έχουν κατανοήσει τους κινδύνους που απορρέουν από αυτή. Τα παιδιά κάτω των 8 ετών πρέπει να παραμένουν μακριά από τη συσκευή και το καλώδιο σύνδεσης και δεν επιτρέπεται να χειρίζονται τη συσκευή. Τα παιδιά δεν επιτρέπεται να παίζουν με τη συσκευή. Ο καθαρισμός και η συντήρηση χρήστη δεν επιτρέπεται να εκτελούνται από παιδιά, εκτός εάν αυτά είναι 8 ετών ή μεγαλύτερα και επιβλέπονται.

Κίνδυνος ηλεκτροπληξίας!

- Η συσκευή επιτρέπεται να συνδεθεί σε ένα δίκτυο ρεύματος μόνο μέσω μιας γειωμένης πρίζας, εγκατεστημένης σύμφωνα με τους κανονισμούς. Βεβαιωθείτε, ότι το σύστημα αγωγών προστασίας (γείωση) της ηλεκτρικής εγκατάστασης του σπιτιού έχει εγκατασταθεί σύμφωνα με τους κανονισμούς.
- Συνδέστε και λειτουργείτε τη συσκευή μόνο σύμφωνα με τα στοιχεία στην πινακίδα τύπου.
- Χρησιμοποιείτε τη συσκευή μόνο, όταν το ηλεκτρικό καλώδιο και η συσκευή δεν παρουσιάζουν καμία ζημιά.
- Οι επισκευές στη συσκευή, όπως π.χ. η αντικατάσταση ενός χαλασμένου καλωδίου σύνδεσης επιτρέπεται να εκτελούνται μόνο από την υπηρεσία εξυπηρέτησης πελατών της εταιρείας μας, για την αποφυγή κινδύνων.
- Μη βυθίζετε ποτέ τη συσκευή ή το ηλεκτρικό καλώδιο στο νερό ή μην την βάζετε στο πλυντήριο πιάτων.
- Μη φέρετε το ηλεκτρικό καλώδιο σε επαφή με καυτά αντικείμενα ή μην το τραβάτε πάνω από κοφτερές ακμές.
- Σε περίπτωση βλάβης τραβήξτε αμέσως το φως από την πρίζα ή απενεργοποιήστε την τάση του δικτύου.

Κίνδυνος πυρκαγιάς!

- Μη συνδέσετε ποτέ τη συσκευή σε χρονοδιακόπτες ή σε τηλεχειριζόμενες πρίζες.
- Μετά από κάθε χρήση, πριν τον καθαρισμό, όταν εγκαταλείπετε το δωμάτιο και σε περίπτωση βλάβης, τραβάτε το φως από την πρίζα.
- Παρακολουθείτε πάντοτε τη συσκευή κατά τη διάρκεια της λειτουργίας!

Κίνδυνος ασφυξίας!

Μην αφήνετε τα παιδιά να παίζουν με τα υλικά συσκευασίας.

Κίνδυνος τραυματισμού!

Η λάθος χρήση της συσκευής μπορεί να οδηγήσει σε τραυματισμούς.



Κίνδυνος εγκαυμάτων!

 Κατά τη λειτουργία της συσκευής μπορεί η θερμοκρασία της επιφάνειας, με την οποία ίσως έρθετε σε επαφή, να είναι πολύ υψηλή. Πιάνετε μόνο στη λαβή, μεταφέρετε τη συσκευή, αφού πρώτα κρυώσει!

Συγχαρητήρια για την αγορά της νέας σας συσκευής από τον Οίκο Bosch. Περαιτέρω πληροφορίες σχετικά με τα προϊόντα μας θα βρείτε στην ιστοσελίδα μας.

Εξαρτήματα και στοιχεία χειρισμού

Εικόνα 1

- 1 Περιστρεφόμενος ρυθμιστής, πλάκα ψησίματος πάνω
- 2 Λυχνία ελέγχου, πλάκα ψησίματος πάνω 
- 3 Περιστρεφόμενος ρυθμιστής, πλάκα ψησίματος κάτω
- 4 Λυχνία ελέγχου, πλάκα ψησίματος κάτω 
- 5 Λαβή
- 6 Στήριγμα πλάκας (4x)
- 7 Πλάκες ψησίματος *
- 8 Στερέωση πλάκας (4x)
- 9 Σύρτης ασφάλισης (2x)
- 10 Αποστράγγιση λίπους
- 11 Δοχεία συλλογής λίπους * (2x)
- 12 Φόρμα σουφλέ *

* Πλένεται στο πλυντήριο πιάτων

Πριν την πρώτη χρήση

- Ρυθμίστε το σύρτη ασφάλισης στο .
- Συνδέστε το γκριλ επαφής με το ηλεκτρικό καλώδιο στην πρίζα.
- Ανοίξτε τη συσκευή.
- Ρυθμίστε τους δύο περιστρεφόμενους ρυθμιστές στην υψηλότερη βαθμίδα και θερμάνετε τη συσκευή τουλάχιστον 3 φορές χωρίς τρόφιμα σε καλά αεριζόμενο χώρο (ανοιχτό παράθυρο), μετά αφήστε την να κρυώσει
- Κατά την πρώτη χρήση, μπορεί να εμφανιστεί μια ελαφριά μυρωδιά ή μικρή ποσότητα καπνού κατά τα πρώτα λεπτά χρήσης. Δεν είναι κάτι επικίνδυνο ούτε ένδειξη δυσλειτουργίας του προϊόντος. Σε αυτή την περίπτωση ανοίξτε το παράθυρο και αερίστε τον χώρο μέχρι να μην υπάρχει πια καπνός ή μυρωδιά..
- **Εικόνα 3:** Αφαιρέστε τις πλάκες ψησίματος, πλύντε τις και σκουπίστε τις. Περάστε τις χρησιμοποιούμενες πλευρές των πλακών ψησίματος ελαφρά με λάδι φαγητού.

- **Εικόνα 4:** Κατά την τοποθέτηση προσέξτε, να βρίσκονται οι γλώσσες πίσω μέσα στις στερεώσεις της πλάκας και τα στηρίγματα της πλάκας να είναι ασφαλισμένα.

Χρήση

Κίνδυνος εγκαυμάτων!

Κατά το ψήσιμο μπορεί να δημιουργηθούν πισιλίσματα λίπους.

Σημαντικό: Μη λειτουργείτε τη συσκευή χωρίς πλάκες ψησίματος! Μην ξύνετε τις επιστρωμένες πλάκες με αιχμηρά αντικείμενα!

Το γκριλ επαφής μπορεί να χρησιμοποιηθεί σε διάφορες θέσεις, έτσι είναι δυνατοί διάφοροι τρόποι παρασκευής φαγητού. Στις ξεδιπλωμένες σελίδες στην αρχή των οδηγιών χρήσης απεικονίζονται συστάσεις για τους χρόνους ψησίματος και τις ρυθμίσεις του γκριλ για διάφορα φαγητά.

Ψήσιμο επαφής (Εικόνα 2a)

Η πάνω πλάκα ψησίματος βρίσκεται με την αυλακωτή πλευρά απευθείας επάνω στα τρόφιμα. Τα τρόφιμα ψήνονται ομοιόμορφα από πάνω και από κάτω. Ιδιαίτερα κατάλληλος τρόπος για το γρήγορο ψήσιμο στο γκριλ σε υψηλές θερμοκρασίες, π. χ. μπριζόλες από μπούτι, κοτολέτες ή πανίни.

Ψήσιμο στο γκριλ (Εικόνα 2b)

Το γκριλ ανοίγει τελείως. Τα τρόφιμα τοποθετούνται πάνω σε ολόκληρη την επιφάνεια και πρέπει να γυριστούν.

Παρασκευή κρέπας (Εικόνα 2c)

Το γκριλ ανοίγει τελείως. Χρησιμοποιήστε τις λείες πλευρές των πλακών ψησίματος.

Ψήσιμο ογκρατέν

Η επάνω πλάκα τραβιέται προς τα πάνω και αναρτάται οριζόντια στην υψηλότερη θέση. Η επάνω πλάκα ψησίματος δεν επιτρέπεται να βρίσκεται σε επαφή με τα τρόφιμα. Ιδιαίτερα κατάλληλος τρόπος για γκρατινέ και ογκρατέν.

Φόρμα σουφλέ (Εικόνα 2d)

Χρησιμοποιήστε τις λείες πλευρές των πλακών ψησίματος και γεμίστε τη φόρμα σουφλέ.

Παρασκευή

- Τοποθετήστε το γκριλ επαφής ανάλογα με τον τρόπο παρασκευής.
- **Εικόνα 5:** Τοποθετήστε τις πλάκες ψησίματος ανάλογα με τον τρόπο παρασκευής με την αυλακωτή ή τη λεία πλευρά.
- Τοποθετήστε το δοχείο συλλογής λίπους κάτω από την αποστράγγιση του λίπους.
- Κλείστε τη συσκευή και ρυθμίστε με τους εκάστοτε περιστρεφόμενους ρυθμιστές την επιθυμητή θερμοκρασία.
- Οι λυχνίες ελέγχου ανάβουν. Αυτές σβήνουν, μόλις επιτευχθεί η ρυθμισμένη θερμοκρασία.
- Τοποθετήστε τώρα τα τρόφιμα ή τη φόρμα σουλέ.
- Ο χρόνος παρασκευής εξαρτάται από το πάχος και το μέγεθος των τροφίμων.

Συμβουλή: Για να έχετε ιδανικά αποτελέσματα, προσαρμόζετε τις θερμοκρασίες κατά τη χρήση.

Γενικά

Ψήνετε τα τρόφιμα τόσο, ώστε να αποκτήσουν ένα ανοιχτό ροδοψημένο χρώμα, προσέχετε να μη σκουρύνουν πολύ ή να μη μαυρίσουν, απομακρύνετε τα καμένα υπολείμματα. Τα αμυλούχα τρόφιμα, ιδιαίτερα τα δημητριακά και τα προϊόντα πατάτας δεν πρέπει να ψήνονται στο γκριλ πάρα πολύ (παρασκευή με ελάχιστη ακρυλαμίδα). Προτού βάλετε τρόφιμα πάνω στις πλάκες ψησίματος, προθερμάνετε το γκριλ. Βάλτε τρόφιμα πάνω στις πλάκες ψησίματος, προτού βάλετε νέα τρόφιμα για ψήσιμο, σκουπίστε τις πλάκες με χαρτί κουζίνας. Τα κατεψυγμένα τρόφιμα πρέπει να είναι τελείως ξεπαγωμένα και στεγνά. Αλατίστε το κρέας και το ψάρι, αφού πρώτα ψηθεί.

Αποκατάσταση μικρών βλαβών από σας τους ίδιους

Η συσκευή δεν μπορεί να ασφαλιστεί για φύλαξη.

- **Εικόνα 6:** Ο σύρτης ασφάλισης είναι ήδη κλειστός (Ⓐ). Ανοίξτε το σύρτη (Ⓑ).
ή
- **Εικόνα 7:** Η ασφάλιση είναι λερωμένη. Καθαρίστε την ασφάλιση.

Καθαρισμός

⚠ Κίνδυνος ηλεκτροπληξίας!

Πριν τον καθαρισμό τραβήξτε το φως από την πρίζα.

Μη βυθίσετε ποτέ τη συσκευή στο νερό, σκουπίστε την μόνο με υγρό πανί! Μη χρησιμοποιήσετε κανέναν ατμοκαθαριστή. Αφήστε τη συσκευή να κρυώσει.

⚠ Προσοχή!

Οι επιφάνειες μπορεί να υποστούν φθορές. Μη χρησιμοποιείτε σκληρά απορρυπαντικά. Μην την καθαρίζετε με σπρέι καθαρισμού φούρνων/γκριλ.

- Αφαιρέστε τις πλάκες ψησίματος. Οι πλάκες ψησίματος, τα δοχεία συλλογής λίπους και η φόρμα σουφλέ πλένονται στο πλυντήριο πιάτων.
- Καθαρίζετε τακτικά τις επιφάνειες στήριξης της συσκευής.

Συμβουλή: Καθαρίζετε τις πλάκες ψησίματος με το χέρι, όσο είναι ακόμη χλιαρές.

Φύλαξη

Εικόνα 6

- Για τη φύλαξη αφήστε τη συσκευή να κρυώσει και κλείστε τις πλάκες ψησίματος.
- Γι' αυτό θέστε τους δύο σύρτες ασφάλισης στο Ⓐ.

Συμβουλή: Η συσκευή μπορεί να φυλαχτεί σε οριζόντια ή κάθετη θέση.

Τεχνικά στοιχεία

Ηλεκτρική σύνδεση	220-240 V~ 50/60 Hz
Ισχύς	2000 W
Ύψος συσκευής	115 mm
Πλάτος συσκευής	400 mm
Βάθος συσκευής	330 mm

Απόσυρση



Απορρίψτε τη συσκευασία με τρόπο φιλικό προς το περιβάλλον. Αυτή η συσκευή χαρακτηρίζεται σύμφωνα με την ευρωπαϊκή οδηγία 2012/19/ΕΕ περί ηλεκτρικών και ηλεκτρονικών συσκευών (waste electrical and electronic equipment – WEEE). Η οδηγία προκαθορίζει τα πλαίσια για μια απόσυρση και αξιοποίηση των παλιών συσκευών με ισχύ σ' όλη την ΕΕ. Για τους τρόπους αποκομιδής που ισχύουν επί του παρόντος, θα σας ενημερώσει ο ειδικός έμπορος.

Με επιφύλαξη για τις όποιες αλλαγές.

Όροι Εγγύησης

1. Η εγγύηση καλής λειτουργίας των προϊόντων μας παρέχεται για χρονικό διάστημα είκοσι τεσσάρων (24) μηνών από την ημερομηνία της πρώτης αγοράς που αναγράφεται στη θεωρημένη απόδειξη αγοράς. Για την παροχή της εγγύησης απαιτείται η επίδειξη της θεωρημένης απόδειξης αγοράς στην οποία αναγράφεται ο τύπος και το μοντέλο του προϊόντος.
2. Η εταιρεία μέσα στα ανωτέρω χρονικά όρια, σε περίπτωση πλημμελούς λειτουργίας της συσκευής, αναλαμβάνει την υποχρέωση της επαναφοράς της σε ομαλή λειτουργία και της αντικατάστασης κάθε τυχόν ελαττωματικού μέρους (πλην των αναλώσιμων και των ευπαθών, όπως τα γυάλινα, λαμπτήρες κλπ.). Απαραίτητη προϋπόθεση για να ισχύει η εγγύηση είναι η μη λειτουργία της συσκευής να προέρχεται από την πλημμελή κατασκευή της και όχι επί παραδείγματι από κακή χρήση, λανθασμένη εγκατάσταση, μη τήρηση των οδηγιών χρήσης της συσκευής, ακατάλληλη συντήρηση από πρόσωπα μη εξουσιοδοτημένα από την BSH Οικιακές Συσκευές Α.Β.Ε. ή από εξωγενείς παράγοντες όπως διακοπές ηλεκτρικού ρεύματος ή διαφοροποίησης της τάσης κλπ.
3. Στην περίπτωση που το προϊόν δεν λειτουργεί σωστά λόγω της κατασκευής του και εφόσον η πλημμελής λειτουργία εκδηλώθηκε κατά την περίοδο εγγύησης, η μονάδα Σέρβις (ή το εξουσιοδοτημένο συνεργείο) της BSH Οικιακές Συσκευές Α.Β.Ε. θα το επισκευάσει με σκοπό τη χρήση για την οποία κατασκευάστηκε, χωρίς να υπέρξει χρέωση για ανταλλακτικά ή την εργασία.
4. Δεν καλύπτονται από την εγγύηση οι κίνδυνοι που σχετίζονται με πτ μεταφορά του προϊόντος προς επίσκεψη στον μεταπωλητή ή προς την μονάδα Σέρβις (ή προς το Εξουσιοδοτημένο Συνεργείο) της BSH Οικιακές Συσκευές Α.Β.Ε. εφόσον δεν πραγματοποιούνται από την BSH Οικιακές Συσκευές Α.Β.Ε. ή από εξουσιοδοτημένο απ' αυτήν πρόσωπο.
5. Όλες οι επισκευές της εγγύησης πρέπει να γίνονται από το Εξουσιοδοτημένο Σέρβις (ή το εξουσιοδοτημένο συνεργείο) της BSH Οικιακές Συσκευές Α.Β.Ε.
6. Η εγγύηση δεν καλύπτει κανένα προϊόν που χρησιμοποιείται πέραν των προδιαγραφών για τις οποίες κατασκευάστηκε (π.χ. οικιακή χρήση).
7. Η εγγύηση καλής λειτουργίας που παρέχεται από τον κατασκευαστή παύει αν αποκολληθούν, αλλοιωθούν ή τροποποιηθούν με οποιοδήποτε τρόπο οι ταινίες ασφαλείας ή οι ειδικές διακριτικές αυτοκόλλητες ετικέτες επί των οποίων αναγράφεται ο αριθμός σειράς ή η ημερομηνία αγοράς.
8. Η εγγύηση δεν καλύπτει:
 - Επισκευές, μετατροπές ή καθαρισμούς που έλαβαν χώρα σε κέντρο Σέρβις μη εξουσιοδοτημένο από την BSH Οικιακές Συσκευές Α.Β.Ε.
 - Λάθος χρήση, υπερβολική χρήση, χειρισμό ή λειτουργία του προϊόντος κατά τρόπο μη σύμφωνο με τις οδηγίες που περιέχονται στα εγχειρίδια χρήσης και/ή στα σχετικά έγγραφα χρήσης, συμπεριλαμβανομένων της πλημμελούς φύλαξης της συσκευής, της πτώσης της συσκευής κλπ.
 - Προϊόντα με δυσανάγνωστο αριθμό σειράς.
 - Ζημιές που προκαλούνται ενδεικτικά από αστραπές, νερό ή υγρασία, φωτιά, πόλεμο, δημόσιες αναταραχές, λάθος τάσεις του δικτύου παροχής ρεύματος, ή οποιοδήποτε λόγο που είναι πέραν από τον έλεγχο του κατασκευαστή ή εξουσιοδοτημένου συνεργείου.
9. Αντικατάσταση της συσκευής γίνεται μόνο εφόσον δεν είναι δυνατή η επιδιόρθωση της κατόπιν πιστοποίησης της αδυναμίας επίσκεψης από το Εξουσιοδοτημένο Σέρβις (ή το εξουσιοδοτημένο συνεργείο) της BSH Οικιακές Συσκευές Α.Β.Ε.
10. Η κάθε επίσκεψη ή η αντικατάσταση ελαττωματικού μέρους δεν παρατείνει τον χρόνο εγγύησης του προϊόντος.
11. Εξαρτήματα και υλικά που αντικαθιστώνται κατά τη διάρκεια της εγγύησης επιστρέφονται στο συνεργείο.

BSH Οικιακές Συσκευές Α.Β.Ε.

17° χλμ Εθνικής οδού Αθηνών - Λαμίας & Ποταμού 20,145 64 Κηφισιά, Αθήνα

ΤΑ ΚΕΝΤΡΙΚΑ ΣΗΜΕΙΑ ΕΞΥΠΗΡΕΤΗΣΗΣ ΠΕΛΑΤΩΝ

Αθήνα 17° χλμ Εθνικής οδού Αθηνών – Λαμίας & Ποταμού 20,145 64 Κηφισιά
Θεσ/νίκη Οδός Χάλκης, Πατριαρχικό Πυλαίας, 570 οι Πυλαία, Τ.θ. 60017 Θέρμη
Πάτρα Χαραλάμπη 57. 262 24 Ψηλά Αλώνια
Ηράκλειο – Κρήτης Λεωφ. Εθνικής Αντιστάσεως 23 & Καλαμά, 713 06 Ηράκλειο
Κύπρος Αρχ. Μακαρίου Γ 39. 2407 Εγκωμη Λευκωσία, Κύπρος

18182 24 ώρες / 7 ημέρες, τυπική χρέωση κλήσης προς εθνικά δίκτυα

ΠΑΝΕΛΛΑΔΙΚΟ ΤΗΛΕΦΩΝΟ ΕΞΥΠΗΡΕΤΗΣΗΣ ΠΕΛΑΤΩΝ

Amaca uygun kullanım

Bu cihaz sadece evde ve ev ortamında kullanılmak için tasarlanmıştır.

Cihazı sadece normal oda sıcaklığında ve deniz seviyesinden en fazla 2000 m yükseklikte kullanınız.

Önemli güvenlik uyarıları

Kullanım kılavuzunu lütfen dikkatlice okuyunuz, verilen bilgilere göre hareket ediniz ve ileride başvurmak üzere özenle saklayınız! Cihazı başka birine verirken cihaz ile birlikte bu kılavuzu da teslim ediniz. Bu cihaz, 8 yaşında ve daha büyük çocuklar tarafından, fiziksel, algısal veya zihinsel yetenekleri düşük kişiler veya yeterli tecrübesi ve / veya bilgisi olmayan kişiler tarafından ancak denetim altında veya güvenli kullanım ve buna bağlı tehlikeler hususunda eğitilmiş ve anlamış olmaları şartıyla kullanılabilir. 8 yaşından küçük çocuklar cihazdan ve bağlantı hattından uzak tutulmalıdır ve cihazı kullanmalarına izin verilmemelidir. Çocuklar cihazla oynamamalıdır. 8 yaşından büyük ve gözetim altında olan çocuklar hariç, temizlik ve kullanıcı bakımı çalışmalarının çocuklar tarafından gerçekleştirilmesi yasaktır.

⚠ Elektrik çarpma tehlikesi!

- Cihaz sadece kurallara uygun şekilde monte edilmiş olan topraklamalı bir priz üzerinden alternatif akımlı bir akım şebekesine bağlanabilir. Evinizdeki elektrik tesisatına ait koruyucu iletken sisteminin usulüne uygun şekilde takılmış olduğundan emin olunuz.
- Cihazı kesinlikle tip etiketi üzerindeki bilgilere uygun şekilde bağlayınız ve çalıştırınız.
- Cihazın kendisinde veya elektrik kablosunda hasar varsa cihazı kesinlikle kullanmayınız.
- Her türlü tehlikenin önlenmesi amacıyla, örn. hasarlı bir elektrik bağlantı kablosunun değiştirilmesi gibi cihaz üzerinde gerçekleştirilecek tüm onarımlar sadece yetkili servisimiz tarafından yürütülmelidir.
- Cihazı veya elektrik kablosunu kesinlikle suya daldırmayınız veya bulaşık makinesine koymayınız.
- Elektrik şebekesi kablosunu sıcak parçalar ile temas ettirmeyiniz veya sivri kenarlar üzerine çekmeyiniz.
- Hata durumunda derhal elektrik fişini çekip prizden çıkarınız veya elektrik şebekesinin gerilimini kapatınız.

⚠ Yangın tehlikesi!

- Cihazı kesinlikle zaman ayarlı şalterlere veya uzaktan kumanda edilebilen prizlere bağlamayınız ve bu şekilde çalıştırmayınız.
- Cihazı her kullandığınızda işiniz bittikten sonra, cihazı temizlemeden önce, cihazın kurulu olduğu yerden ayrılırken veya herhangi bir arıza durumunda elektrik fişini daima prizden çıkarınız.
- Cihazı işletim sırasında sürekli olarak gözetim altında tutunuz!

⚠ Boğulma tehlikesi!

Çocukların ambalaj malzemeleri ile oynamasına izin vermeyiniz.

⚠ Yaralanma tehlikesi!

Cihazın hatalı kullanılması yaralanmalara yol açabilir.

⚠ Yanma tehlikesi!



Cihazın işletilmesi esnasında, dokunulabilen yüzeyin sıcaklığı çok yüksek olabilir. Sadece kulptan tutunuz ve ancak soğuduktan sonra taşıyınız!

AEEE Yönetmeliğine Uygundur.

Yeni bir Bosch cihazı satın aldığınız için sizi candan kutluyoruz. Ürünlerimiz hakkındaki ayrıntılı bilgileri internet sayfamızda bulabilirsiniz.

Parçalar ve kumanda elemanları

Resim 1

- 1 Üst ızgara plakası çevrilebilir ısı ayar düğmesi
- 2 Üst ızgara plakası kontrol lambası
- 3 Alt ızgara plakası çevrilebilir ısı ayar düğmesi
- 4 Alt ızgara plakası kontrol lambası
- 5 Tutamak
- 6 Plaka tutucuları (4x)
- 7 Izgara plakaları *
- 8 Plaka sabitleme düzeni (4x)
- 9 Kilitleme sürgüleri (2x)
- 10 Yağ akma düzeni
- 11 Yağ toplama çanakları * (2x)
- 12 Süfle tepsisi *

* Bulaşık makinesinde yıkanabilir

İlk kullanımdan önce

- Kilitleme sürgüsünü konumuna ayarlayınız.
- Izgara grili, elektrik kablosu üzerinden elektrik prizine bağlayınız.
- Cihazın plakalarını yukarı kaldırarak açınız.
- Her iki çevrilebilir ısı ayar düğmesini en yüksek ısı kademesine ayarlayınız ve kızartılacak herhangi bir besin koymadan, iyi havalandırılan bir yerde (pencereyi açınız) en az 3x ısıtınız ve ardından soğumasını bekleyiniz.
- Ürünü ilk defa kullandığınızda, ilk birkaç dakikada hafif bir koku veya biraz duman olabilir. Bu herhangi bir tehlike oluşturmaz veya ürünün arızalı olduğunu göstermez. Bu durumda camı açınız ve duman veya koku ortadan kalkana dek odayı havalandırınız.
- **Resim 3:** Izgara plakalarını çıkartınız, yıkayıp durulayınız ve kurulayınız. Izgara plakalarının kullanılacak taraflarını sıvı yağ ile hafifçe yağlayınız.

- **Resim 4:** Plakaları yerleştirirken, arkadaki ilgili mandalların plaka sabitleme düzeneklerine takılmasına ve plaka tutucularının yerlerine oturmalarına dikkat ediniz.

Kullanım

⚠ Yanma tehlikesi!

Izgara yaparken etrafa yağ sıçrayabilir.

Önemli: Cihazı, ızgara plakalarını takmadan çalıştırmayınız! Yüzeyleri kaplanmış plakaları keskin kenarlı cisimler ile çizmeyiniz!

Izgara grili farklı pozisyonlarda kullanmak mümkündür, böylece farklı kızartma işlemleri yapılabilir. Kullanma kılavuzunun başındaki açılabilen sayfalarda, farklı besinler için önerilen ızgara süreleri ve ızgara ayarları gösterilmektedir.

Izgara teması ile pişirme (Resim 2a)

Üst ızgara plakası, oluklu tarafı ile doğrudan ızgara yapılacak besine temas eder. Izgara yapılacak besin üstten ve alttan muntazam şekilde pişirilir. Özellikle yüksek ısı derecelerinde çabuk ızgara işlemi için uygundur, örn. Rumstek/bifteke, pırzola veya İtalyan usulü sandviçler (panini/panino).

Izgara yapma (Resim 2b)

Izgara tamamen açılır. Izgara yapılacak besinler, yüzeyi kaplayacak şekilde yerleştirilir ve ara sıra çevrilerek ızgara yapılır.

Krep hazırlama (Resim 2c)

Izgara tamamen açılır. Izgara plakalarının düz (oluksuz) taraflarını kullanınız.

Gratine etmek

Üst plaka yukarı doğru çekilir ve en üst pozisyonunda yatay olarak yerine takılır. Üst ızgara plakası, ızgara yapılacak besine temas etmemelidir. Özellikle gratine edilecek ve üzeri kızartılacak besinler için uygundur.

Sufle kalıbı (Resim 2d)

Izgara plakalarının düz (oluksuz) taraflarını kullanınız ve besinleri sufle tepsisine doldurunuz.

Hazırlama

- Elektrikli ızgarayı, yiyeceğinizi pişirme yönteminize uygun şekilde kurunuz.
- **Resim 5:** Pişirme yönteminize uygun şekilde, ızgara plakalarını oluklu veya düz tarafı kullanılacak şekilde yerlerine takınız.
- Yağ toplama çanağını, yağ akma düzeninin altına yerleştiriniz.
- Cihazın plakalarını kapatınız ve çevrilebilen ısı ayar düğmeleri ile istediğiniz ısı derecesini ayarlayınız.
- Kontrol lambaları yanar. Ayarlanan ısı derecesine ulaşıldığında kontrol lambaları söner.
- Şimdi ızgara yapılacak besinleri veya sufle tepsisini cihaza yerleştiriniz.
- Pişirme süresi, ilgili besinlerin kalınlığına ve büyüklüğüne bağlıdır.

Yararlı bilgi: Mümkün olan en iyi sonuçları elde edebilmek için, kullanım esnasında ısı derecelerini uygun şekilde ayarlayınız.

Genel konular

Izgara yapılacak besinler koyu renk alana veya kahverengi olana kadar değil, daha açık bir renk alacak kadar pişirilmeli yanmış artıklar temizlenmelidir. Nişasta içeren besinler, özellikle de tahıl ürünleri ve patates ızgarada çok yoğun ızgara yapılmamalıdır (az akrilamidli pişirme).

Besinleri yerleştirmeden önce ızgara plakalarını ısıtınız. Izgara plakalarının üzerine besinleri yerleştiriniz ve plakaların üzerine yeniden besin yerleştirmeden önce plakaları mutfak kağıdı ile siliniz. Derin dondurulmuş besinlerin buzları ızgara yapılmadan önce tamamen çözülmüş olmalı ve besinler kuru kullanılmalıdır. Et ve balık ızgara yapıldıktan sonra tuzlanmalıdır.

Küçük arızaları kendiniz giderebilirsiniz

Cihaz muhafaza amacıyla kilitlenmiyor.

- **Resim 6:** Kilitleme sürgüsü kapatılmış durumda (⊞). Sürgüyü açınız (⊞) veya
- **Resim 7:** Kilitleme düzeni kirlenmiş. Kilitleme düzenini temizleyiniz.

Temizleme

⚠ Elektrik çarpma tehlikesi!

Temizlik yapmadan önce elektrik fişini çekin. Cihazı kesinlikle suya sokmayınız, sadece nemli bir bez ile siliniz! Buharlı temizleme aleti kullanmayınız. Cihazın soğumasını bekleyiniz.

⚠ Dikkat!

Yüzeyler zarar görebilir. Aşındırıcı temizlik malzemeleri kullanmayınız. Fırın/ızgara spreyi ile temizlemeyiniz.

- Izgara plakalarını cihazdan dışarı çıkartınız. Izgara plakaları, yağ toplama çanakları ve sufle tepsisi bulaşık makinesinde yıkanmaya elverişlidir.
- Cihazın kurma yüzeyine temas eden ayak kısmını düzenli aralıklar ile temizleyiniz.

Yararlı bilgi: Izgara plakalarını henüz ılık durumdayken elinizde yıkayınız.

Muhafaza etme

Resim 6

- Cihazı kaldırıp muhafaza edeceğiniz zaman, soğumasını bekleyiniz ve ızgara plakalarını kapatınız.
- Bunun için iki kilitleme sürgüsünü  konumuna ayarlayınız.

Yararlı bilgi: Cihaz yatay veya dikey olarak muhafaza edilebilir.

Teknik veriler

Elektrik bağlantısı	220-240 V~ 50/60 Hz
Güç	2000 W
Cihaz yüksekliği	115 mm
Cihaz genişliği	400 mm
Cihaz derinliği	330 mm

Elden çıkartılması



AEEE Yönetmeliğine Uyum ve Atık Ürünün Elden Çıkarılması

■ Ambalaj malzemesini çevre kurallarına uygun şekilde imha ediniz. Bu ürün T.C. Çevre ve Şehircilik Bakanlığı tarafından yayımlanan “Atık Elektrikli ve Elektronik Eşyaların Kontrolü Yönetmeliği”nde belirtilen zararlı ve yasaklı maddeleri içermez.

AEEE yönetmeliğine uygundur.

Bu ürün, geri dönüşümlü ve tekrar kullanılabilir nitelikteki yüksek kaliteli parça ve malzemelerden üretilmiştir.

Bu nedenle, ürünü, hizmet ömrünün sonunda evsel veya diğer atıklarla birlikte atmayın. Elektrikli ve elektronik cihazların geri dönüşümü için bir toplama noktasına götürün. Bu toplama noktalarını bölgenizdeki yerel yönetime sorun.

Kullanılmış ürünleri geri kazanıma vererek çevrenin ve doğal kaynakların korunmasına yardımcı olun.

Ürünü atmadan önce çocukların güvenliği için elektrik fişini kesin ve kilit mekanizmasını kırarak çalışmaz duruma getirin.

Garanti

Bu cihaz için, yurt dışındaki temsilciliklerimizden vermiş olduğu garanti şartları geçerlidir. Bu hususta daha detaylı bilgi almak için, cihazı satın aldığınız satıcıya baş vurunuz. Garanti süresi içerisinde bu garantiden yararlanabilmek için, cihazı satın aldığınızı gösteren fişi veya faturayı göstermeniz şarttır.

Makinenizi daha verimli kullanabilmeniz için:

- Bu cihazlar ev tipi kullanıma uygundur, endüstriyel (sanayi tipi) kullanıma uygun değildir.
- Cihazı sadece tip levhasındaki bilgilere uygun bir şekilde elektrik prizine bağlayıp çalıştırınız.
- Cihazınızı kullanmayacaksanız, düğmesinden kapatıp kaldırınız.

Değişiklik hakları mahfuzdur.



**Bosch Çağrı
Merkezi**

444 6 333
7/24 hizmetinizde



BOSCH

(Sabit telefonlardan veya cep telefonlarından alan kodu çevirmeden)

Sabit telefonlardan yapılan aramalarda kullanmakta olduğunuz tarife üzerinden, cep telefonu ile yapılan aramalarda ise kayıtlı olduğunuz GSM operatörünün tarifesi üzerinden ücretlendirme yapılmaktadır.

Yazılı başvurular için adresimiz

BŞH Ev Aletleri Sanayi ve Ticaret AŞ

Fatih Sultan Mehmet Mah. Balkan Cad. No: 51 Ümraniye 34771 - İstanbul

Bosch'u tercih ettiğiniz için teşekkür eder, ürününüzü iyi günlerde kullanmanızı dileriz.

KÜÇÜK EV ALETLERİ GARANTİ BELGESİ



- Cihazınız; kullanma kılavuzunda gösterildiği şekilde kullanılması ve yetkili kıldığımız teknik servis elemanları dışındaki şahıslar tarafından bakım, onarım veya başka bir nedenle müdahale edilmemiş olması şartıyla bütün parçaları dahil olmak üzere tamamen malzeme, işçilik ve üretim hatalarına karşı **2 (İKİ) YIL SÜRE İLE GARANTİ EDİLMİŞTİR.**
- Bu garanti belgesinde yer alan şartlar, Türkiye'de satılan ürünler için geçerlidir.
- Arızaların giderilmesi konusunda uygulanacak teknik yöntemlerin tespiti ile değiştirilecek parçaların saptanması tamamen firmamıza aittir.
- Malin tesliminden sonraki yükleme, boşaltma ve sevkiyat anında meydana gelecek arızalar garanti kapsamı dışındadır.
- Kullanma hatalarından meydana gelen hasar, arıza ve bilgilendirme hizmetleri garanti kapsamı dışındadır.
- Voltaj düşüklüğü veya fazlalığı, hatalı elektrik tesisatı, ürün etiketinde yazılı voltajdan farklı voltajda kullanma nedenlerinden meydana gelen hasar ve arızalar garanti kapsamı dışındadır.
- Doğal afetler (Deprem- Sel başkını v.b.) yangın ve yıldırım düşmesinden meydana gelecek arızalar ve hasarlar garanti kapsamı dışındadır.
- Belge üzerine tahrifat yapıldığı, cihazın üzerindeki orijinal seri numarası kaldırıldığı veya tahrifat yapıldığı takdirde garanti geçersizdir.

GARANTİ ŞARTLARI

1. Garanti süresi, malin teslim tarihinden itibaren başlar ve 2 yıldır.
2. Malin bütün parçaları dahil olmak üzere tamamı garantisizdir.
3. Malin ayıplı olduğunun anlaşılması durumunda tüketicisi, 6502 sayılı Tüketicinin Korunması Hakkında Kanunun 11 inci maddesinde yer alan;

a- Sözleşmeden önce,

b- Satış bedelinden indirim isteme,

c- Ücretsiz onarılmasını isteme,

d- Satılının ayıpsız bir misli ile değiştirilmesini isteme,

haklarından birini kullanabilir.

4. Tüketicinin bu haklarından ücretsiz onarım hakkını seçmesi durumunda satıcı; işçilik masrafı, değiştirilen parça bedeli ya da başka herhangi bir ad altında hiçbir ücret talep etmeksizin malin onarımını yapmak veya yaptırmakla yükümlüdür. Tüketicisi ücretsiz onarım hakkını üretici veya ithalatçıya karşı da kullanabilir. Satıcı, üretici ve ithalatçı tüketicinin bu hakkını kullanmasından müteselsilen sorumludur.
5. Tüketicinin, ücretsiz onarım hakkını kullanması halinde malin;
 - Garanti süresi içinde tekrar arızalanması,
 - Tamiri için gereken azami sürenin aşılması,
 - Tamirinin mümkün olmadığı, yetkili servis istasyonu, satıcı, üretici veya ithalatçı tarafından bir raporla belirlenmesi durumlarında;tüketicisi malin bedel iadesini, ayıp oranında bedel indirimini veya imkanı varsa malın ayıpsız misli ile değiştirilmesini satıcıdan talep edebilir. Satıcı, tüketicinin talebini reddedemez. Bu talebin yerine getirilmemesi durumunda satıcı, üretici ve ithalatçı müteselsilen sorumludur.
6. Malin tamir süresi 20 iş gününü geçemez. Bu süre, garanti süresi içerisinde mala ilişkin arızanın Yetkili Servis İstasyonuna veya satıcıya bildirim tarihi, garanti süresi dışında ise malın Yetkili Servis İstasyonuna teslim tarihinden itibaren başlar. Malin arızasının 10 iş günü içerisinde giderilememesi halinde, üretici veya ithalatçı; malın tamiri tamamlandıncaya kadar benzer özelliklere sahip başka bir mal tüketicinin kullanımına tahsis etmek zorundadır. Malın garanti süresi içerisinde arızalanması durumunda, tamirde geçen süre garanti süresine eklenir.
7. Malin kullanım kılavuzunda yer alan hususlara aykırı kullanılması ve kaynaklanan arızalar garanti kapsamı dışındadır.
8. Tüketicisi, garantiden doğan haklarının kullanılmasını ilgili olarak çıkarabilecek uyuşmazlıklarda yerleşim yerinin bulunduğu veya tüketicisi işlerinin yapıldığı yerdeki Tüketicisi Hakem Heyetine veya Tüketicisi Mahkemesine başvurabilir.
9. Satıcı tarafından bu Garanti Belgesinin verilmesi durumunda, tüketicisi Gümrük ve Ticaret Bakanlığı Tüketicinin Korunması ve Piyasa Gözetimi Genel Müdürlüğüne başvurabilir.

Marka

Ürün İsmi

Bosch	Kahve Makinası
Bosch	Dilim Kesici
Bosch	EkmeK Kızartma Mak.
Bosch	Su Isıtıcı (Kettle)
Bosch	Mikser
Bosch	Mutfak Robotu
Bosch	Kahve Değirmeni
Bosch	Tost Makinası
Bosch	Kıyma Makinası
Bosch	Saç Kurutma Mak.
Bosch	Baskül
Bosch	Şarjlı El Süpürgesi
Bosch	Ütü
Bosch	Blender
Bosch	Saç Şekillendirme cihazı
Bosch	Meyva Sıkacağı
Bosch	Meyva ve Sebze Sıkacağı
Bosch	Masaj Aletleri

Bu ürün Bosch için BŞH Ev Aletleri San. ve Tic. A.Ş. tarafından imal/ithal edilmektedir.

BŞH EV ALETLERİ SAN. VE TİC. A.Ş.

Fatih Sultan Mehmet Mah. Balkan Cad. No: 51 Ümraniye 34771 - İstanbul

Tel.: (0216) 528 90 00 Faks: (0216) 528 91 88

Değerli Müşterimiz

Bosch Çağrı Merkezi 444 6 333 no.lu telefon numarası ile, 7 gün 24 saat hizmet vermektedir. Doğrudan bu numarayı çevirerek satış öncesi ve satış sonrası hizmetlerimizden faydalanabilirsiniz.

Bosch Çağrı Merkezimize ayrıca www.bosch-home.com/tr adresindeki Müşteri Hizmetleri bölümünde bulunan Müşteri Hizmetleri Formunu doldurarak ya da 0216 528 91 88 no.lu telefona faks çekerek de ulaşabilirsiniz.

Yetkili Servis listemize aşağıda yazılı internet adreslerinden veya çağrı merkezi numaramızdan ulaşabilirsiniz.

www.bosch-home.com/tr

www.bosch-yetkiliservisi.com

Aşağıda yer alan konularda yardımcı olmanızı rica ederiz.

1. Cihazınızı kullanma kılavuzunda belirtilen hususlara göre kullanmaya özen gösteriniz.
2. Ürününüzle ilgili hizmet talebiniz olduğunda yukarıda yazılı telefonlardan Çağrı Merkezimizi arayınız.
3. Hizmet için gelen teknisyene "BOSCH YETKİLİ SERVİS" kimlik kartını sorunuz. Bu kimlik kartı, 18 yaşından küçük elemanlara verilmemektedir.
4. Yetkili servisimiz, cihazınızda yapılan herhangi bir işlemten sonra size servis fişini düzenleyip vermek zorundadır. Bu servis fişini mutlaka isteyiniz ve kesinlikle saklayınız.



DİKKAT

Garanti süresinin anlaşmazlık durumunda fatura tarihi esas alınacağından bu belge ile birlikte faturanın veya okunaklı fotokopisinin saklanması gereklidir.

ÜRETİCİ VEYA İTHALATÇI FİRMANIN SATICI FİRMANIN

Ünvanı : BSH Ev Aletleri Sanayi ve Ticaret A.Ş. Ünvanı :

Adresi : FSM Mh. Balkan Cd. No.51, Adresi :

Ümraniye 34771 İstanbul Telefonu :

Telefonu : 0216 528 90 00 Pbx Faks :

Faks : 0216 528 91 88 E-posta :

E-posta : boschcagrimerkezi@bshg.com Fatura Tarih ve sayısı :

Yetkilinin imzası :  Teslim Tarihi ve yeri :

Yetkilinin imzası :

Firmanın Kaşesi:

BSH Ev Aletleri Sanayi ve Ticaret A.Ş.

Firmanın Kaşesi :

MALIN

Cinsi : KÜÇÜK EV ALETLERİ

Markası : BOSCH

Modeli :

Garanti Süresi : 2 YIL

Azami tamir süresi : 20 İŞ GÜNÜ

Bandrol ve Seri No. :

Użytkowanie zgodne z przeznaczeniem

Urządzenie jest przeznaczone wyłącznie do użytku w gospodarstwie domowym i podobnych otoczeniach.

Urządzenie wolno używać tylko w pomieszczeniach, w temperaturze pokojowej i na wysokości nie większej niż 2000 m n.p.m.

Ważne wskazówki dotyczące bezpieczeństwa

Proszę dokładnie przeczytać instrukcję obsługi, starannie ją przechowywać i postępować zgodnie z zawartymi w niej wskazówkami! Przekazując urządzenie innej osobie należy dołączyć niniejszą instrukcję.

Urządzenie może być obsługiwane przez dzieci powyżej 8 lat oraz przez osoby o ograniczonych zdolnościach fizycznych, czuciowych lub umysłowych, albo nie posiadających odpowiedniego doświadczenia/wiedzy tylko pod kontrolą osoby odpowiadającej za bezpieczeństwo osoby obsługującej urządzenie lub po dokładnym pouczeniu w obsłudze urządzenia oraz po zrozumieniu zagrożeń wynikających z obsługi urządzenia. Nie dopuszczać dzieci poniżej 8 roku życia do urządzenia oraz do elektrycznego przewodu zasilającego. Nie wolno im obsługiwać urządzenia. Dzieciom nie wolno bawić się urządzeniem. Nie wolno dzieciom przeprowadzać jakichkolwiek prac związanych z czyszczeniem lub konserwacją urządzenia, chyba że dziecko ma powyżej 8 lat i jest pod stałym nadzorem osoby odpowiadającej za bezpieczeństwo dziecka.

Niebezpieczeństwo porażenia prądem!

- Urządzenie musi być podłączone do sieci elektrycznej prądu zmiennego poprzez prawidłowo zainstalowane gniazdo z uziemieniem. Proszę się upewnić, że układ przewodów ochronnych domowej instalacji elektrycznej jest wykonany zgodnie z przepisami.
- Urządzenie należy podłączyć i użytkować zgodnie z parametrami podanymi na tabliczce znamionowej.
- Urządzenia można używać tylko wtedy, gdy elektryczny przewód zasilający i samo urządzenie nie są uszkodzone.
- Aby uniknąć zagrożeń, należy zlecić naprawy urządzenia, jak np. wymianę uszkodzonego przewodu zasilającego, tylko naszemu autoryzowanemu serwisowi.
- Nigdy nie zanurzać urządzenia lub przewodu sieciowego w wodzie i nie umieszczać w zmywarce do naczyń.
- Wykluczyć kontakt przewodu zasilającego z gorącymi elementami i nie ciągnąć go przez ostre krawędzie.
- W razie błędu natychmiast odłączyć wtyczkę od gniazda i wyłączyć napięcie sieciowe.

Niebezpieczeństwo pożaru!

- Nigdy nie podłączać urządzenia do zegarów sterujących albo obsługiwanych zdalnie gniazd elektrycznych i nie używać go z takimi elementami.
- Po każdym użyciu urządzenia, przed przystąpieniem do czyszczenia urządzenia, przed opuszczeniem pomieszczenia, w którym znajduje się urządzenie, lub w przypadku awarii należy wyjąć wtyczkę z gniazdka sieciowego.
- Zawsze nadzorować pracę urządzenia!

Niebezpieczeństwo uduszenia!

Nie zezwalać dzieciom na zabawę opakowaniem, a szczególnie folią.

Niebezpieczeństwo zranienia!

Nieodpowiednie używanie urządzenia może prowadzić do powstania obrażeń.

Niebezpieczeństwo poparzenia!





Temperatura powierzchni urządzenia podczas eksploatacji może być bardzo wysoka. Chwytać tylko za uchwyt; transportować dopiero po ochłodzeniu!

Serdecznie gratulujemy Państwu zakupu nowego urządzenia marki Bosch.

Dalsze informacje dotyczące naszych produktów znajdą Państwo na naszej stronie internetowej.

Części i elementy obsługowe

Rysunek 1

- 1 Pokrętko termostatu górnej płyty grzejnej
- 2 Lampka kontrolna górnej płyty grzejnej 
- 3 Pokrętko termostatu dolnej płyty grzejnej
- 4 Lampka kontrolna dolnej płyty grzejnej 
- 5 Uchwyt
- 6 Klamra mocująca płyty (4x)
- 7 Płyty grzejne *
- 8 Uchwyt ustalający płyty (4x)
- 9 Przesuwka zamykająca (2x)
- 10 Odpływ tłuszczu
- 11 Pojemniki na ociekający tłuszcz * (2x)
- 12 Naczynie do zapiekanek *

* nadaje się do mycia w zmywarce do naczyń

Przed pierwszym użyciem

- Ustawić przesuwki zamykające na .
- Podłączyć przewód zasilający grilla kontaktowego do gniazdka sieciowego.
- Otworzyć urządzenie.
- Ustawić oba pokręta termostatu na najwyższy zakres; rozgrzać urządzenie co najmniej 3x (bez produktów) w dobrze przewietrzonym pomieszczeniu (przy otwartym oknie), a następnie pozostawić do ochłodzenia.
- Po pierwszym włączeniu urządzenia przez kilka minut może być wyczuwalny lekki zapach i może się pojawić niewielka ilość dymu. Nie jest to niebezpieczne i nie oznacza to wadliwego działania produktu. W takiej sytuacji należy otworzyć okno i wietrzyć pomieszczenie do chwili zaniknięcia zapachu i/lub usunięcia dymu.
- **Rysunek 3:** Wyjąć płyty grzejne, wypłukać i wysuszyć. Natłuścić cienką warstwą oleju jadalnego te strony płyt grzejnych, które mają być użyte.
- **Rysunek 4:** Przy zakładaniu zwracać uwagę, aby metalowe łapki z tyłu weszły w uchwyty ustalające, a klamry mocujące zaskoczyły.

Korzystanie z urządzenia

⚠ Niebezpieczeństwo oparzenia!
Podczas pieczenia może pryskać tłuszcz.

Ważne: nie używać urządzenia bez płyt grzejnych! Nie porysować powlekanych płyt ostrymi przedmiotami!

Grill kontaktowy może być używany w różnych pozycjach, co pozwala na różnorodne sposoby przygotowania. Na rozkładanych stronach, które znajdują się na początku instrukcji obsługi, przedstawione są zalecenia dotyczące czasu grillowania i nastawienia grilla dla różnych potraw.

Opiekanie (Rysunek 2a)

Górna płyta grzejna leży rowkowaną stroną bezpośrednio na produktach. Produkty są pieczone równomiernie z góry i z dołu. Nadaje się szczególnie dobrze do szybkiego grillowania przy wysokich temperaturach, np. rumsztyków, kotletów lub włoskich kanapek.

Grillowanie (Rysunek 2b)

Całkowicie rozłożyć grill. Rozłożyć grillowane produkty równomiernie na całej powierzchni i trzeba je obracać na drugą stronę.

Przygotowanie naleśników (Rysunek 2c)

Całkowicie rozłożyć grill. Użyć gładkich stron płyt grzejnych.

Zapiekanie

Górną płytę pociągnąć do góry i zawiesić poziomo w najwyższej pozycji. Górna płyta grzejna nie może dotykać produktów. Nadaje się szczególnie do opiekania i zapiekania.

Naczynie do zapiekanek (Rysunek 2d)

Użyć gładkich stron płyt grzejnych i napętnić naczynie do zapiekanek.

Przygotowanie

- Ustawić grill kontaktowy odpowiednio do sposobu przygotowania produktów.
- **Rysunek 5:** Włożyć płyty grzejne stroną rowkowaną lub gładką, odpowiednio do sposobu przygotowania produktów.
- Podstawić pod odpływ tłuszczu pojemnik na ociekający tłuszcz.
- Zamknąć urządzenie i odpowiednimi pokrętłami termostatu ustawić żądaną temperaturę.
- Zaświecą się lampki kontrolne. Zgasną, gdy zostanie osiągnięta ustawiona temperatura.
- Teraz położyć produkty przeznaczone do grillowania lub naczynie do zapiekanek.
- Czas przygotowania zależy od grubości i wielkości produktu spożywczego.

Wskazówka: w celu uzyskania optymalnego rezultatu, należy regulować temperatury podczas pracy urządzenia.

Wskazówki ogólne

Produkty piec na kolor jasny, a nie na ciemny, ani brązowy, przypalone resztki usunąć. Produktów spożywczych, które zawierają dużo skrobi, a szczególnie produktów ziemniaczanych i zbożowych, nie opiekać zbyt intensywnie (przy takim przygotowaniu powstaje mniej szkodliwych akrylamidów).

Przed umieszczeniem produktów na płytach grzejnych należy rozgrzać grill. Umieścić produkty na płytach grzejnych, przed położeniem nowej porcji produktów wytrzeć płyty papierowym ręcznikiem. Zamrożone produkty należy przed grillowaniem całkowicie rozmrozić i wysuszyć. Mięso i rybę posolić dopiero po upieczeniu.

Usuwanie drobnych usterek we własnym zakresie

Urządzenie nie daje się zablokować do przechowania.

■ **Rysunek 6:** Przesuwka zamykająca jest już w pozycji zamknięcia (Ⓔ). Otworzyć przesuwkę (Ⓕ).

lub

■ **Rysunek 7:** Blokada jest zabrudzona. Wyczyścić blokadę.

Czyszczenie

⚠ Niebezpieczeństwo porażenia prądem!

Przed przystąpieniem do czyszczenia należy wyjąć wtyczkę z gniazdka sieciowego. Urządzenia nigdy nie zanurzać w wodzie, tylko wytrzeć wilgotną ścierką! Nie stosować myjek parowych. Poczekać, aż urządzenie ostygnie.

⚠ Uwaga!

Powierzchnie urządzenia mogą ulec uszkodzeniu. Nie stosować żadnych szorujących środków czyszczących. Nie wolno czyścić środkami w sprayu przeznaczonymi do czyszczenia piekarnika i rusztu.

- Wyjąć płyty grzejne. Płyty grzejne, pojemniki na ociekający tłuszcz oraz naczynie do zapiekanek można myć w zmywarce do naczyń.
- Powierzchnie podstawy urządzenia należy czyścić regularnie.

Wskazówka: płyty grzejne myć ręcznie, dopóki są jeszcze ciepłe.

Przechowywanie

Rysunek 6

- Przed schowaniem należy pozostawić urządzenie do ostygnięcia i zamknąć płyty grzejne.
- W tym celu ustawić obie przesuwki zamykające na Ⓔ.

Wskazówka: urządzenie można przechowywać pionowo lub poziomo.

Dane techniczne

Zasilanie elektryczne	220-240 V~ 50/60 Hz
Moc	2000 W
Wysokość urządzenia	115 mm
Szerokość urządzenia	400 mm
Głębokość urządzenia	330 mm

Ekologiczna utylizacja



To urządzenie jest oznaczone zgodnie z Dyrektywą Europejską 2012/19/UE oraz polską Ustawą z dnia 11 września 2015 r. „O zużyтым sprzęcie elektrycznym i elektronicznym” (Dz.U. z dn. 23.10.2015 poz. 11688) symbolem przekreślonego kontenera na odpady. Takie oznakowanie informuje, że sprzęt ten, po okresie jego użytkowania nie może być umieszczany łącznie z innymi odpadami pochodzącymi z gospodarstwa domowego. Użytkownik jest zobowiązany do oddania go prowadzącym zbieranie zużytego sprzętu elektrycznego i elektronicznego. Prowadzący zbieranie, w tym lokalne punkty zbiórki, sklepy oraz gminne jednostka, tworzą odpowiedni system umożliwiający oddanie tego sprzętu. Właściwe postępowanie ze zużyтым sprzętem elektrycznym i elektronicznym przyczynia się do uniknięcia szkodliwych dla zdrowia ludzi i środowiska naturalnego konsekwencji, wynikających z obecności składników niebezpiecznych oraz niewłaściwego składowania i przetwarzania takiego sprzętu.

Gwarancja

Dla urządzenia obowiązują warunki gwarancji wydanej przez nasze przedstawicielstwo handlowe w kraju zakupu. Dokładne informacje otrzymacie Państwo w każdej chwili w punkcie handlowym, w którym dokonano zakupu urządzenia. W celu skorzystania z usług gwarancyjnych konieczne jest przedłożenie dowodu kupna urządzenia. Warunki gwarancji regulowane są odpowiednimi przepisami Kodeksu cywilnego oraz Rozporządzeniem Rady Ministrów z dnia 30.05.1995 roku „W sprawie szczególnych warunków zawierania i wykonywania umów rzeczy ruchomych z udziałem konsumentów”.

Zmiany zastrzeżone.

Использование по назначению

Этот прибор предназначен только для домашнего использования.

Используйте прибор только внутри помещений при комнатной температуре на высоте не выше 2000 м над уровнем моря.

Важные правила техники безопасности

Внимательно прочтите инструкцию по эксплуатации, соблюдайте ее указания и тщательно храните ее! Передавая прибор другому человеку, дайте ему эту инструкцию.

Данный прибор может использоваться детьми в возрасте от 8 лет и старше, а также лицами с ограниченными физическими, сенсорными или умственными способностями или с недостатком опыта и/или знаний, если они находятся под присмотром или после получения указаний по безопасному использованию прибора и после того, как они осознали опасности, связанные с неправильным использованием. Детей младше 8 лет нельзя подпускать к прибору и шнуру питания; им нельзя пользоваться прибором. Детям запрещено играть с прибором.

Детям разрешается выполнять очистку и пользовательское обслуживание только в том случае, если они достигли возраста 8 лет и находятся под присмотром.

⚠ Опасность поражения током!

- Прибор можно подключать только к электросети переменного тока через установленную согласно предписаниям розетку с заземлением. Убедитесь, что система заземления в домашней электропроводке установлена согласно предписаниям.
- При подключении прибора и его эксплуатации соблюдайте данные, приведенные на фирменной табличке.
- Пользоваться прибором разрешается только при отсутствии повреждений кабеля и прибора.
- Во избежание возникновения опасной ситуации ремонт прибора, например, замену поврежденного сетевого шнура, разрешается производить только нашей сервисной службе.
- Прибор или шнур питания не разрешается погружать в воду или помещать в посудомоечную машину.
- Сетевой кабель не должен соприкасаться с горячими частями или проходить через острые грани.
- В случае неисправности сразу же вынуть штекер из розетки или выключить сетевое напряжение.

Опасность возгорания!

- Ни в коем случае не разрешается подключать прибор к таймеру или дистанционно управляемой штепсельной розетке и включать его через них.
- После каждого применения, перед очисткой, перед выходом из помещения или в случае неисправности выньте вилку электроприбора из розетки.
- Всегда следите за прибором во время его работы!

Опасность удушения!

Не позволяйте детям играть с упаковочным материалом.

Опасность травмирования!

Неправильное применение прибора может привести к травмам.

Опасность ожогов!





Во время работы прибора температура открытых поверхностей может быть очень высокой. Беритесь только за ручку, переноска возможна только после охлаждения!

От всего сердца поздравляем вас с покупкой нового электроприбора фирмы Bosch. Дополнительную информацию о нашей продукции вы найдете на нашей странице в Интернете.

Детали и элементы управления

Рисунок 1

- 1 Ручка регулятора верхней пластины гриля
- 2 Контрольная лампочка верхней пластины гриля 
- 3 Ручка регулятора нижней пластины гриля
- 4 Контрольная лампочка пластины гриля 
- 5 Ручка
- 6 Держатель пластины (4x)
- 7 Пластины гриля *
- 8 Защелка пластины (4x)
- 9 Передвижной фиксатор (2x)
- 10 Желобок для слива жира
- 11 Лотки для сбора жира * (2x)
- 12 Форма для запекания *

* Пригодны для мытья в посудомоечной машине

Перед первым использованием

- Установите передвижной фиксатор в положение .
- Подсоедините сетевой шнур контактного гриля к розетке.
- Откройте электроприбор.
- Установите обе ручки регуляторов на максимальную ступень нагрева и минимум 3 раза выполните нагрев с последующим охлаждением без приготавливаемых на гриле продуктов в хорошо проветриваемом помещении (с открытым окном).
- При первом использовании в течение первых нескольких минут возможно появление легкого запаха и небольшое выделение дыма. Это не опасно и не является признаком неисправности изделия. В подобном случае откройте окно и проветрите помещение для удаления дыма или запаха.
- **Рисунок 3.** Вынуть, промыть и высушить пластины гриля. Смажьте используемые стороны пластин гриля тонким слоем растительного масла.
- **Рисунок 4.** При установке следите за тем, чтобы задние петли вошли в защелки пластин и держатели пластин были зафиксированы.

Применение

Опасность ожогов!

При приготовлении на гриле возможны брызги жира.

Важно. Эксплуатация гриля без пластин запрещена! Не пользуйтесь остроконечными предметами, так как они могут поцарапать покрытие пластин!

Контактный гриль можно использовать в разных положениях, что обеспечивает возможность различных видов приготовления. На раскладных страницах в начале инструкции по эксплуатации имеются рекомендации по времени приготовления на гриле и настройке параметров гриля для различных продуктов.

Контактное приготовление на гриле (Рисунок 2a)

Верхняя пластина гриля рифленой стороной лежит непосредственно на приготавливаемых продуктах. Приготавливаемые продукты подвергаются равномерной термообработке сверху и снизу. Этот способ в особенности хорошо подходит для быстрого приготовления на гриле с высокими температурами, например, ромштексов, котлет или горячих бутербродов.

Приготовление на гриле (Рисунок 2b)

Полностью раскройте гриль. Приготавливаемые продукты нужно равномерно распределить по всей поверхности и периодически переворачивать.

Приготовление блинов (Рисунок 2c)

Полностью раскройте гриль. Используйте гладкие стороны пластин гриля.

Запекание

Поднимите верхнюю пластину вверх и зафиксируйте ее горизонтально в самом верхнем положении. Верхняя пластина гриля не должна касаться приготавливаемых продуктов. В особенности подходит для гратинирования и запекания.

Форма для запекания (Рисунок 2d)

Используйте гладкие стороны пластин гриля и наполните форму для запекания.

Приготовление

- Установите контактный гриль в положение, соответствующее виду приготовления.
- **Рисунок 5.** Вставьте пластины гриля в зависимости от вида приготовления рифленной или гладкой стороной вверх.
- Подставьте лоток для сбора жира под желобок для слива жира.
- Закройте прибор и установите соответствующими ручками регуляторов нужную температуру.
- Загораются контрольные лампочки. Они погаснут, как только будет достигнута установленная температура.
- Теперь положите приготавливаемые продукты или форму для запекания.
- Время приготовления зависит от толщины и размера продуктов.

Совет. Чтобы достичь оптимальных результатов, скорректируйте температуры в процессе использования.

Общие сведения

Продукты следует поджаривать на гриле до светлого, а не темного и не коричневого цвета, подгоревшие остатки продуктов нужно убрать. Продукты питания, содержащие крахмал, особенно картофельные и зерновые продукты нельзя поджаривать на гриле слишком сильно (приготовление с пониженным содержанием акриламидов).

Перед укладкой продуктов на пластины гриля подогрейте гриль. Уложите продукты на пластины гриля, перед укладкой новых продуктов протрите пластины кухонной бумажной салфеткой. Замороженные продукты перед приготовлением на гриле необходимо полностью разморозить и насухо протереть. Солите мясо и рыбу только после приготовления на гриле.

Самостоятельное устранение мелких неисправностей

Не удается плотно закрыть электроприбор для хранения.

- **Рисунок 6.** Передвижной фиксатор уже закрыт (а). Откройте фиксатор (б).

или

- **Рисунок 7.** Фиксатор загрязнен. Очистите фиксатор.

Очистка

⚠ Опасность поражения током!

Перед очисткой отсоедините сетевую кабель от сети.

Не погружайте электроприбор в воду, лишь протрите его влажной материей. Не используйте паровые очистители. Дайте электроприбору остыть.

⚠ Внимание!

Поверхность электроприбора может быть повреждена. Не используйте абразивные чистящие средства. Не очищайте электроприбор спреем для духовок/грилей.

- Выньте пластины гриля. Пластины гриля, лотки для сбора жира и форму для запекания можно мыть в посудомоечной машине.
- Регулярно очищайте опорные поверхности электроприбора.

Совет. Пластины гриля вручную легче мыть, пока они еще теплые.

Хранение

Рисунок 6

- Для хранения дайте остыть электроприбору и закройте пластины гриля.
- Для этого установите оба передвижных фиксатора в положение б.

Совет. Электроприбор можно хранить в горизонтальном или в вертикальном положении.

Технические данные

Подключение к электросети	220-240 В~ 50/60 Гц
Мощность	2000 Вт
Высота прибора	115 мм
Ширина прибора	400 мм
Глубина прибора	330 мм

Утилизация



Утилизируйте упаковку с использованием экологически безопасных методов. Данный прибор имеет отметку о соответствии европейским нормам 2012/19/EU утилизации электрических и электронных приборов (waste electrical and electronic equipment – WEEE). Данные нормы определяют действующие на территории Евросоюза правила возврата и утилизации старых приборов. Информацию об актуальных возможностях утилизации Вы можете получить в магазине, в котором Вы приобрели прибор.

Условия гарантийного обслуживания

Получить исчерпывающую информацию об условиях гарантийного обслуживания Вы можете в Вашем ближайшем авторизованном сервисном центре, или в сервисном центре от производителя ООО «БСХ Бытовые Приборы», или в сопроводительной документации.

Мы оставляем за собой право на внесение изменений.

التخزين

صورة 6

- من أجل تخزين الجهاز اتركه يبرد ثم أغلق ألواح الطهي.
- وفعل ذلك اضبط مزلاجي الغلق على (H).
- نصيحة: يمكن تخزين الجهاز أفقيًا أو عموديًا.

البيانات التقنية

التوصيل الكهربائي	220-240 فولت تيار متردد 50/60 هيرتز
القدرة	2000 وات
ارتفاع الجهاز	115 مم
عرض الجهاز	400 مم
طول الجهاز	330 مم

التخلص من الجهاز

تخلص من عبوة الجهاز بأسلوب يدعم الحفاظ على البيئة. هذا الجهاز مطابق للمواصفة الأوربية 19/2012/المجموعة الاقتصادية الأوربية الخاصة بالأجهزة الكهربائية والإلكترونية القديمة

(waste electrical and electronic equipment – WEEE).
وهذه المواصفة تحدد الإطار العام لقواعد تسري في جميع دول الاتحاد الأوربي بخصوص استعادة الأجهزة القديمة وإعادة استغلالها. قومي باستشارة موزعك المحلي لمعرفة أحدث الانظمة المتبعة حاليا للتخلص من الاجهزة القديمة.

شروط الضمان

يتم تحديد شروط الضمان لهذا الجهاز من قبل ممثلنا في النولة التي يتم فيها بيع الجهاز. يمكنك الحصول على تفاصيل هذه الشروط من قبل الموزع الذي اشترت منه الجهاز. يرجى إحضار فاتورة أو إيصال الشراء في حال أصاب جهازك أي طارئ يغطيه الضمان.

نحتفظ بحقنا في إجراء أية تعديلات.

- أغلق الجهاز واضبط درجة الحرارة المرغوبة باستخدام المفتاح الدوّار المعني.
- تضيء لمبات التحكم. وتنطفئ بمجرد الوصول إلى درجة الحرارة المضبوطة.
- ضع الآن الطعام أو صينية الفرن.
- وتعمد فترة التحضير على سماكة وحجم الطعام.
- نصيحة: لتحقيق نتائج متميزة اضبط درجة الحرارة أثناء الاستخدام.

إرشادات عامة

قم بشواء الطعام حتى درجة فاتحة ولا تصل إلى درجة داكنة أو بنية، وتخلص من البقايا المحترقة. لا تحمص الأطعمة النشوية تحميصاً شديداً، لا سيما منتجات الحبوب والبطاطس (تحضير الطعام بطريقة قليلة الأكريلاميد).

سخّن الشواية قبل وضع ألواح الطهي فيها. ضع الطعام على ألواح الطهي، وامسح الألواح بأوراق المطبخ قبل وضع طعام جديد عليها. يجب أولاً إذابة الطعام المجمّد كاملاً، وأن يكون جافاً. لا تضع الملح على اللحم والسّمك إلا بعد الشواء.

إصلاح الأعطال البسيطة من قبل العميل

يتعذر غلق الجهاز من أجل التخزين.

- صورة 6: مزلاج الغلق مغلق بالفعل (H).
افتح المزلاج (H).

أو

- صورة 7: القفل متسخ. نظّف القفل.

التنظيف

⚠️ خطر الصق الكهربائي!

عند التنظيف افصل القابس الكهربائي. لا تغمر الجهاز في الماء أبداً، ويكفي مسحه بفضة مبللة. لا تستخدم جهاز التنظيف بالبخار. اترك الجهاز يبرد.

⚠️ تنبيه!

الأسطح الخارجية تكون معرضة للتلوث. يجب عدم استخدام أي مواد تنظيف حادة أو خشنة. لا تستخدم رشاش الفرن/الشواية في التنظيف.

- انزع ألواح الطهي. ألواح الطهي وأوعية التقاط الدهون وصينية الفرن قابلة للغسل في غسالة الأواني.

- نظف المنطقة الموضوع عليها الجهاز دورياً.

نصيحة: نظّف ألواح الشوي بيديك، طالما كانت درجة حرارتها فاترة.

الاستخدام

⚠️ خطر الاحتراق!

يمكن أن يتطاير الدهن في صورة رذاذ عند الشوي.

هام: لا تشغّل الجهاز بدون ألواح الطهي! لا تستخدم أدوات حادة تحدث خدوشاً بالألواح المطلية!

يمكن استخدام الشواية الكهربائية في مواضع مختلفة، مما يوفر تنوعاً في طرق تحضير الطعام. تحتوي الصفحات المطوية في بداية دليل الاستخدام على توصيات بشأن فترات الشواء وأوضاع ضبط الشواء لمختلف الأطعمة.

الشواء المباشر (صورة 2a)

لوح الطهي العلوي يلامس الطعام المشوي مباشرة بجانبه المحتوي على حروز. ويتم طهو الطعام من الجانبين العلوي والسفلي بقدر متساو. وهذا يتناسب بوجه خاص مع الشواء السريع في ظل درجات حرارة عالية مثل شواء شرائح اللحم أو الضلوع أو سندوتشات بانيني.

الشواء (صورة 2b)

يتم فتح الشواية تماماً. ويتم توزيع الطعام على كامل السطح، ويجب تقليبه.

صنع الكريب (صورة 2c)

يتم فتح الشواية تماماً. يُستخدم الجانب المستوي من ألواح الطهي.

التحمير العلوي

يتم سحب اللوح العلوي للأعلى، وتعليقه في وضع أفقي في أعلى موضع. فلا يُسمح بأن يلمس لوح الطهي العلوي الطعام. وهذا مناسب بوجه خاص للتحمير العلوي.

صينية الفرن (صورة 2d)

يُستخدم الجانب المستوي من ألواح الطهي ويتم ملء صينية الفرن.

طريقة التحضير طريقة التحضير

■ ركب الشواية الكهربائية بما يناسب طريقة

تحضير الطعام.

■ **صورة 5:** ضع ألواح الطهي على الجانب

المستوي أو الجانب ذي الحروز حسب طريقة

التحضير.

■ ضع وعاء التقاط الدهون أسفل مخرج الدهون.

نتقدم لكم بأصدق التهاني على شرائكم لهذا الجهاز الجديد من ماركة **Bosch**. وتجدون المزيد من المعلومات حول منتجاتنا في موقع الإنترنت الخاص بنا.

القطع وعناصر الاستعمال

صورة 1

1 مفتاح دوار اللوح الطهي العلوي

2 لمبة تحكم للوح الطهي العلوي

3 مفتاح دوار اللوح الطهي السفلي

4 لمبة تحكم للوح الطهي السفلي

5 مقبض

6 حامل اللوح (عدد 4)

7 ألواح الطهي *

8 فتحة تثبيت اللوح (عدد 4)

9 مزلاج الخلق (عدد 2)

10 مخرج الدهون

11 وعاء التقاط الدهون * (عدد 2)

12 صينية الفرن *

* قابل للغسل في غسالة الأواني

قبل الاستخدام لأول مرة

- اضبط مزلاجي الخلق على .
- وصل قابس الشواية الكهربائية بمقبس الشبكة الكهربائية.
- افتح الجهاز.
- اضبط المفتاحين الدوارين على أعلى درجة، وسخّن الجهاز بدون وضع طعام فيه 3 مرات على الأقل، ولكن في غرفة ذات تهوية جيدة (افتح النوافذ)، ثم اترك الجهاز يبرد.
- **صورة 3:** انزع لوح الطهي واشطفهما ثم جففهما. ادهن القليل من زيت الطعام على الجانب الذي سيستخدم من ألواح الطهي.
- **صورة 4:** احرص عند التركيب على أن تدخل الألسنة الخلفية في فتحات تثبيت اللوح وأن تتعشق حوامل الألواح.

الاستعمال المطابق للتعليمات

هذا الجهاز مخصص للاستخدام المنزلي فقط.
لا تستخدم الجهاز سوى في الأماكن الداخلية وفي درجة حرارة الغرفة، وعلى ارتفاع أقل من 2000 متر فوق مستوى سطح البحر.

إرشادات الأمان المهمة

يُرجى قراءة دليل الاستعمال هذا بعناية، والتصرف وفقاً لما ورد فيه، والاحتفاظ به! عند نقل الجهاز للغير يجب إرفاق هذا الدليل معه.
يُسمح باستخدام هذا الجهاز من قِبَل الأطفال بدءاً من سن 8 سنوات فأكثر أو الأشخاص الذين يعانون من نقص في القدرات الجسدية أو الحسية أو العقلية أو الأشخاص الذين لديهم قصور في الخبرة و/أو المعرفة، وذلك إذا تم مراقبتهم أو إذا سبق توجيههم فيما يتعلق بالاستخدام الآمن للجهاز وتوعيتهم بالمخاطر الناتجة عن ذلك. أما الأطفال أقل من 8 سنوات، فيجب إبعادهم عن الجهاز وعن سلك التوصيل الكهربائي، ولا يُسمح لهم باستخدام الجهاز. لا يجوز للأطفال العبث بالجهاز. لا يجوز للأطفال تنظيف الجهاز أو إجراء أعمال الصيانة المنوطة بالمستخدم ما لم يكونوا في سن 8 سنوات أو أكثر، على أن يتم مراقبتهم أثناء ذلك.

⚠️ خطر الصعق الكهربائي!

- ينبغي توصيل الجهاز بشبكة الكهرباء فقط عن طريق مقبس مركّب بطريقة سليمة ومزود بوصلة تأريض على أن تكون شبكة الكهرباء ذات تيار متردد. تأكد من أن نظام أسلاك الحماية الأرضية الخاص بتركيبات المنزل الكهربائيّة مركّباً وفقاً للوائح المعنية.
- قم بتوصيل الجهاز بالتيار الكهربائي وتشغيله فقط طبقاً للبيانات الموضحة على لوحة الصنع.
- كما يجري استخدام الجهاز فقط إذا لم تكن هناك أضراراً قد لحقت به أو بسلك التوصيل الكهربائي الخاص به.
- لا يُسمح بإجراء إصلاحات على الجهاز، كاستبدال سلك التيار الكهربائي التالف، إلا من قِبَل مركز خدمة العملاء الخاص بنا، وذلك من أجل تجنب المخاطر.
- يجب عدم غمر الجهاز أو كبل التوصيل بالكهرباء في الماء أو وضعه في جهاز غسل الأطباق!
- لا تجعل سلك التوصيل الكهربائي يتلامس مع أجزاء ساخنة ولا تسحبه على حواف حادة.
- في حالة حدوث خلل يتم على الفور إخراج قابس الجهاز من مقبس التغذية بالتيار الكهربائي أو فصل التغذية بالجهد الكهربائي.

⚠️ خطر نشوب حريق!

- يجب عدم القيام بأي حال من الأحوال بتوصيل أو تشغيل الجهاز مع ساعات توقيت التشغيل/إيقاف التشغيل أو مع مقابس قابلة للتشغيل عن بعد.
- اسحب القابس بعد كل استخدام وقيل التنظيف وكذلك قبل مغادرة الغرفة، وأيضاً في حالة حدوث عطل.
- احرص على مراقبة الجهاز دائماً أثناء تشغيله!

⚠️ خطر الاختناق!

لا تسمح للأطفال باللعب بمواد التعبئة والتغليف.

⚠️ خطر الإصابة!

الاستخدام الخاطئ للجهاز يمكن أن يؤدي إلى حدوث إصابات.

⚠️ خطر حدوث حروق!

أثناء استخدام الجهاز يمكن أن تصل درجة حرارة الأسطح المعرضة للمس إلى درجات عالية جداً. فلا تمسك الجهاز إلا من المقبض، ولا تنقله من مكانه إلا بعدما يبرد!



دفع دستگاه

دور انداختن وسیله نباید به محیط زیست آسیب برساند. این وسیله طبق دستور العمل شماره 2012/19/EU اروپا در ارتباط با وسایل برقی و الکترونیکی



(waste electrical and electronic equipment – WEEE).

برچسب گذاری شده است. دستور العمل ها چهارچوب کار را برای برگرداندن و بازیافت وسیله های مستهلک را طبق EU مشخص می نماید. لطفاً برای تسهیل در امر دور انداختن، با فروشنده متخصص خود تماس بگیرید.

شرایط ضمانت

شرایط ضمانت این وسیله مطابق با شرایط مشخص شده توسط نماینده محلی ما در کشوری که این وسیله به فروش رسیده است، خواهند بود. در هر زمان که بخواهید، جزئیات مربوط به این شرایط را می توانید از فروشنده محلی خود که این وسیله را از وی خریداری نموده اید یا مستقیماً از نماینده بین المللی ما دریافت کنید. علاوه بر آن می توانید شرایط ضمانت را از اینترنت از آدرس مشخص شده دریافت نمایید. برای استفاده از این ضمانت نامه، ارائه فاکتور خرید الزامی است.

این موارد ممکن است تغییر یابند.

آماده‌سازی

- کباب‌پز را با توجه به نوع درست کردن غذا قرار دهید.
 - **شکل 5:** صفحات کباب‌پز را با توجه به نوع درست کردن غذا یا از طرف آچار یا صاف در جای خود قرار دهید.
 - ظرف چربی‌گیر را زیر خروجی چربی قرار دهید.
 - دستگاه را به برق بزنید و با استفاده از دکمه پیش‌روی دمای مورد نظر را تنظیم کنید.
 - لامپ‌های کنترل روشن می‌شوند. به محض این‌که دمای دستگاه به مقدار تنظیمی برسد، لامپ‌ها خاموش می‌شوند.
 - اکنون مواد غذایی یا قالب را در جای خود قرار دهید.
 - زمان آماده شدن غذا به ضخامت و اندازه مواد غذایی بستگی دارد.
- توصیه:** برای داشتن بهترین نتیجه، هنگام استفاده از دستگاه دما را با توجه به شرایط تغییر دهید.

موارد کلی

- نگذارید کباب تیره شود، بلکه بهتر است رنگ آن روشن بماند، قسمت‌های سوخته را جدا کنید.**
- مواد غذایی حاوی نشاسته، به‌خصوص غلات و فرآورده‌های سیب‌زمینی را زیاد کباب نکنید (آماده کردن غذا با آکریل‌آمید کم).
- قبل از قرار دادن صفحات، کباب‌پز را از قبل گرم کنید. صفحات کباب‌پز را قرار دهید، پیش از گذاشتن مواد غذایی جدید، صفحات را با دستمال پاک کنید. یخ مواد غذایی منجمد ابتدا باید کامل آب شود. به گوشت و ماهی بعد از کباب کردن نمک بزنید.

برطرف کردن اشکالات جزئی توسط

خود

- نمی‌توان برای نگهداری دستگاه، آن را قفل کرد.
- **شکل 6:** قفل کشویی در حالت بسته است (Ⓜ).
- قفل کشویی را باز کنید (Ⓜ).

یا

- **شکل 7:** قفل کثیف شده است. قفل‌ها را تمیز کنید.

تمیزکاری

⚠ خطر برق گرفتگی!

قبل از تمیز کردن دستگاه، دوشاخه را از برق بکشید.

هرگز دستگاه را در آب فرو نبرید، فقط آن را با دستمال مرطوب پاک کنید! از بخارشوی برای تمیز کردن این وسیله استفاده نکنید. اجازه دهید دستگاه خنک شود.

⚠ توجه!

ممکن است به سطوح آسیب برسند. از مواد شوینده فرساینده استفاده نکنید. دستگاه را با اسپری فر/ کباب‌پز تمیز نکنید.

- صفحات کباب‌پز را بیرون بیاورید. صفحات کباب‌پز، ظروف چربی‌گیر و قالب را می‌توان در ماشین ظرفشویی شست.
 - سطح بدنه دستگاه را مرتب تمیز کنید.
- توصیه:** وقتی صفحات کباب‌پز هنوز ولرم هستند، آنها را با دست بشویید.

نگهداری

شکل 6

- برای جمع کردن و نگهداری دستگاه بگذارید خنک شود و سپس صفحات را ببندید.
- برای این کار هر دو قفل کشویی را روی Ⓜ قرار دهید.

توصیه: دستگاه را می‌توان به‌صورت افقی یا عمودی در کمد گذاشت.

مشخصات فنی

اتصال به برق	220-240 ولت~ 50/60 هرتز
خروجی	2000 وات
ارتفاع دستگاه	115 میلیمتر
پهنای دستگاه	400 میلیمتر
عمق دستگاه	330 میلیمتر

استفاده

⚠ خطر سوختگی!

ممکن است هنگام کباب کردن چربی به اطراف بیاشد.

مهم: دستگاه را بدون قرار دادن صفحه کبابپز به کار نگیرید! صفحات روکش دار را با اجسام نوکتیز نتراشید!

از کبابپز می‌توان با موقعیت‌های مختلف استفاده نمود و به همین دلیل روش‌های متفاوت آماده کردن غذا امکان‌پذیر است. در صفحات تاشده ابتدای دستورالعمل استفاده توصیه‌هایی مربوط به زمان کباب کردن و تنظیمات کباب کردن برای انواع مختلف کباب به تصویر کشده شده‌اند.

کبابپز (شکل 2a)

صفحه کبابپز بالایی از طرف آچار مستقیم روی غذای کبابی قرار می‌گیرد. کباب به‌طور یکسان از بالا و پایین پخته می‌شود. این دستگاه بالاخص برای کباب کردن سریع با دمای بالا مناسب است، مثلاً برای کباب کردن استیک راسته، گوشت دنده یا پانینی.

کباب کردن (شکل 2b)

کبابپز کامل باز می‌شود. غذای کبابی روی کل سطح قرار می‌گیرد و باید آن را برگرداند.

درست کردن کرپ (شکل 2c)

کبابپز کامل باز می‌شود. از سمت صاف صفحه کبابپز استفاده کنید.

پخت از بالا

صفحه بالایی به بالا کشیده شده و به‌صورت افقی در بالاترین موقعیت قرار می‌گیرد. صفحه بالایی نباید با مواد غذایی تماس پیدا کند. این حالت به‌خصوص برای گراتینه کردن و پخت از بالا مناسب است.

قالب (شکل 2d)

از سمت صاف صفحه کبابپز استفاده کنید و قالب را پر نمایید.

برای خرید دستگاه جدید از شرکت بوش (Bosch) صمیمانه تبریک می‌گوییم. جزئیات بیشتر را درباره محصولات در صفحه اینترنتی ما خواهید یافت.

قطعات و کنترل های عملکرد

شکل 1

- 1 دکمه کنترل پیش‌پیشی صفحه کبابپز
- 2 چراغ کنترل صفحه کبابپز بالا
- 3 دکمه کنترل پیش‌پیشی صفحه کبابپز پایین
- 4 چراغ کنترل صفحه کبابپز پایین
- 5 دستگیره
- 6 پایه صفحه (4x)
- 7 صفحه کبابپز *
- 8 ثابت‌کننده صفحه (4x)
- 9 قفل کشویی (2x)
- 10 خروجی چربی
- 11 ظرف چربی‌گیر * (2x)
- 12 قالب *

* مناسب برای شستشو در ماشین ظرف‌شویی

قبل از اولین استفاده

- هر دو قفل کشویی را روی  قرار دهید.
- سیم کبابپز را به پریز وصل کنید.
- دستگاه را باز کنید.
- هر دو دکمه پیش‌پیشی را روی بالاترین درجه بگذارید و دستگاه را در فضایی که تهویه خوبی دارد (پنجره باید باز باشد) بدون قرار دادن غذا در آن حداقل 3 بار گرم کنید، سپس بگذارید خنک شود.
- **شکل 3:** صفحات کبابپز را بردارید، بشوید و خشک کنید. آن سمتی از صفحه کبابپز را که می‌خواهید استفاده کنید، با کمی روغن خوراکی چرب نمایید.
- **شکل 4:** هنگام قرار دادن صفحه در جای توجه داشته باشید که زبانه‌های پشتی وارد ثابت‌کننده صفحه شوند و پایه صفحه جابجفتد.

استفاده در نظر گرفته شده از وسیله

این دستگاه فقط برای استفاده خانگی و به‌کارگیری در محیط خانه در نظر گرفته شده است. باید از دستگاه صرفاً در فضاهای داخلی با دمای اتاق و در ارتفاعی بالغ بر حداکثر 2000 متر بالاتر از سطح دریا استفاده شود.

توصیه‌های ایمنی مهم

لطفاً این دستورالعمل‌های عملکرد را با دقت مطالعه و دنبال کنید و در صورت نیاز به آن در آینده، آن را نزد خود نگه دارید! اگر این وسیله را به شخص دیگری می‌دهید، این دستورالعمل را نیز در اختیار وی قرار دهید.

کودکان بالای 8 سال، افراد با محدودیت‌های حرکتی، حسی و فکری یا افراد کم‌تجربه و کم‌اطلاع در صورتی که بر کار آنها نظارت شود یا به آنها دستورالعمل استفاده ایمن از وسیله و همچنین خطرهای احتمالی استفاده از دستگاه داده شود، می‌توانند از دستگاه استفاده کنند. کودکان زیر 8 سال را از وسیله و کابل برق دستگاه دور نگه دارید و به آنها اجازه استفاده از وسیله را ندهید. کودکان نباید با دستگاه بازی کنند. کودکان نباید کارهای مربوط به تمیزکاری و نگهداری از دستگاه را انجام دهند، مگر آنکه بزرگتر از 8 سال باشند یا کسی آنها را تحت نظر داشته باشد.

⚠️ خطر برق گرفتگی!

- دستگاه را همراه با سیم ارت فقط باید از طریق پریزی به شبکه برق متناوب وصل کنید که بر طبق اصول نصب شده باشد. مطمئن گردید سیستم فیوز برق داخلی به درستی نصب شده است.
- وسیله را فقط با توجه به داده‌های مندرج روی پلاک مشخصات متصل و استفاده کنید.
- اگر بر روی سیم برق یا وسیله آثار آسیب دیدگی وجود دارد از دستگاه استفاده نکنید.
- برای جلوگیری از بروز خطر، تعمیر دستگاه، مثلاً تعویض کابل معیوب، صرفاً باید از جانب کارکنان مرکز خدمات مشتری ما صورت پذیرد.
- هرگز دستگاه یا کابل برق را در آب غوطه‌ور نسازید یا داخل ماشین ظرفشویی نگذارید.
- آن را روی لبه‌های تیز نیز نکشید.
- در صورت بروز مشکل، فوراً سیم برق را از پریز جدا کرده یا جریان اصلی برق را قطع کنید.

⚠️ خطر آتش‌سوزی!

- هرگز دوشاخه دستگاه را به پریز تایمردار یا پریز دارای کنترل از راه دور نزنید و دستگاه را با این شرایط به کار نگیرید.
- پس از هر بار مصرف، پیش از تمیزکاری، پیش از ترک اتاق و در صورت بروز اشکال دوشاخه را از برق بکشید.
- مادامی‌که دستگاه در حال کار است، آن را زیر نظر داشته باشید!

⚠️ خطر خفگی!

مراقب باشید کودکان با مواد بسته‌بندی بازی نکنند.

⚠️ خطر آسیب‌دیدگی!

استفاده نادرست از دستگاه ممکن است باعث بروز آسیب بالقوه گردد.

⚠️ خطر سوختگی!

ممکن است در طول کار دستگاه دمای سطح قابل دسترس بسیار زیاد شود. دستگاه را فقط از دستگیره بگیرید، و بعد از خنک شدن آن را جابه‌جا کنید!



Kundendienst – Customer Service

DE Deutschland, Germany

BSH Hausgeräte Service GmbH
Zentralwerkstatt für kleine Hausgeräte
Trautskirchener Strasse 6-8
90431 Nürnberg

Online Auftragsstatus, Filterbeutel-
Konfigurator und viele weitere Infos
unter: www.bosch-home.com

Reparaturservice, Ersatzteile &
Zubehör, Produkt-Informationen:
Tel.: 0911 70 440 040
mailto:cp-servicecenter@bshg.com

Wir sind an 365 Tagen rund um die Uhr
erreichbar.

AE United Arab Emirates, الإمارات العربية المتحدة

BSH Home Appliances FZE
Round About 13,
Plot Nr MO-0532A
Jebel Ali Free Zone – Dubai
Tel.: 04 881 4401
mailto:service.uae@bshg.com
www.bosch-home.com/ae

AL Republika e Shqipërisë, Albania

ELEKTRO-SERVIS sh.p.k
Rr. Shkelqim Fusha, Selite,
Pallati "Matrix Konstruktion",
Kati 0 dhe +1
1023 Tirane
Tel.: 4 2278 130, -131
Fax: 4 2278 130
mailto:info@elektro-servis.com

EXPERT SERVIS

Rruga e Kavajës,
Kulla B Nr 223/1 Kati I
1023 Tirane
Tel.: 4 480 6061
Tel.: 4 227 4941
Fax: 4 227 0448
Cel: +355 069 60 45555
mailto:info@expert-servis.al

AT Österreich, Austria

BSH Hausgeräte Gesellschaft mbH
Werkkundendienst für Hausgeräte
Quellenstrasse 2a
1100 Wien

Online Reparaturannahme,
Ersatzteile und Zubehör und viele
weitere Infos unter:
www.bosch-home.at
Reparaturservice, Ersatzteile & Zubehör,
Produktinformationen
Tel.: 0810 550 511
mailto:vie-stoerungsannahme@bshg.com
Wir sind an 365 Tagen rund um die Uhr für
Sie erreichbar.

AU Australia

BSH Home Appliances Pty. Ltd.
Gate 1, 1555 Centre Road
Clayton, Victoria 3168
Tel.: 1300 369 744*
Fax: 1300 306 818
mailto:aftersales.au@bshg.com
www.bosch-home.com.au

*Mo-Fr: 24 hours

BA Bosna i Hercegovina, Bosnia-Herzegovina

"HIGH" d.o.o.
Gradačacka 29b
71000 Sarajevo
Tel.: 061 10 09 05
Fax: 033 21 35 13
mailto:bosch_siemens_sarajevo@
yahoo.com

BE Belgique, België, Belgium

BSH Home Appliances S.A. – N.V.
Avenue du Laerbeek 74
Laarbeecklaan 74
1090 Bruxelles – Brussel
Tel.: 02 475 70 01
mailto:bru-repairs@bshg.com
www.bosch-home.be

BG Bulgaria

BSH Domakinski Uredi Bulgaria EOOD
115K Tsarigradsko Chausse Blvd.
European Trade Center Building, 5th floor
1784 Sofia
Tel.: 0700 208 17
Fax: 02 878 79 72
mailto:informacia.servis-bg@bshg.com
www.bosch.home.bg

BH Bahrain, مملكة البحرين

Khalaifat Est.
P.O. Box 5111
Manama
Tel.: 01 7400 553
mailto:service@khalaifat.com

BY Belarus, Беларусь

ООО "БСХ Бытовая техника"
tel.: 495 737 2961
mailto:mok-kdhl@bshg.com

CH Schweiz, Suisse, Svizzera, Switzerland

BSH Hausgeräte AG
Bosch Hausgeräte Service
Fahrweidstrasse 80
8954 Geroldswil
Reparaturservice, Ersatzteile & Zubehör,
Produktinformationen
Tel.: 0848 888 200
Service Fax: 0848 840 041
mailto:ch-reparatur@bshg.com
Ersatzteile Fax: 0848 880 081
mailto:ch-ersatzteil@bshg.com
www.bosch-home.com

CY Cyprus, Κύπρος

BSH Ikiakes Syskeves-Service
39, Arh. Makaariou III Str.
2407 Egomi/Nikosia (Lefkosia)
Tel.: 7777 8007
Fax: 022 658 128
mailto:bsh.service.cyprus@
cytanet.com.cy

CZ Česká Republika, Czech Republic

BSH domácí spotřebiče s.r.o.
Firemní servis domácích spotřebičů
Radlická 350/107c
158 00 Praha 5
Tel.: 0251 095 546
www.bosch-home.com/cz

DK Danmark, Denmark

BSH Hvidevarer A/S
Telegrafvej 4
2750 Ballerup
Tel.: 44 89 89 85
Fax: 44 89 89 86
mailto:BSH-Service-DK@BSHG.com
www.bosch-home.dk

EE Eesti, Estonia

SIMSON OÜ
Türi tn.5
11313 Tallinn
Tel.: 0627 8730
Fax: 0627 8733
mailto:servicenet@servicenet.ee
www.simson.ee

Renneri Kaubanduse OÜ
Tammisaare tee 134B (Euronicsi kaupluses)
12918 Tallinn
Tel.: 0651 2222
Fax: 0516 7171
mailto:klienditeenindus@renner.ee
www.renner.ee

Eliser OÜ
Mustamäe tee 24
10621 Tallinn

Tel.: 0665 0090
mailto:hooldus@eliser.ee
www.kodumasinat-remont.ee

ES España, Spain

BSH Electrodomésticos España S.A.
Servicio Oficial del Fabricante
Parque Empresarial PLAZA,
C/ Manfredonia, 6
50197 Zaragoza
Tel.: 902 245 255 o 976 305 713
Fax: 976 578 425
mailto:CAU-Bosch@bshg.com
www.bosch-home.es

FI Suomi, Finland

BSH Kodinkoneet Oy
Itälähdenkatu 18 A, PL 123
00201 Helsinki
Tel.: 0207 510 700
Fax: 0207 510 780
mailto:Bosch-Service-FI@bshg.com
www.bosch-home.fi
Lankapuhelimesta 8,28 snt/puhelu
+ 7 snt/min (alv 24%)
Matkapuhelimesta 8,28 snt/puhelu
+ 17 snt/min (alv 24%)

FR France

BSH Electroménager S.A.S.
50 rue Ardoin – CS 50037
93406 SAINT-OUEN cedex
Service interventions à domicile:
01 40 10 11 00

0 892 Service Consommateurs:

0 892 698 010 Service 0,40 € / min
+ prix appel

mailto:soa-bosch-conso@bshg.com

Service Pièces Détachées et
Accessoires:

0 892 698 009 Service 0,40 € / min
+ prix appel

www.bosch-home.fr

GB Great Britain

BSH Home Appliances Ltd.
Grand Union House
Old Wolverton Road
Wolverton
Milton Keynes MK12 5PT
To arrange an engineer visit, to order spare parts and accessories or for product advice please visit www.bosch-home.co.uk or call Tel.: 0344 892 8979*

*Calls are charged at the basic rate, please check with your telephone service provider for exact charges

GR Greece, Ελλάδα

BSH Ikiakes Siskevas A.B.E.
Central Branch Service
17 km E.O. Athinon-Lamias & Potamou 20
14564 Kifisia
Τηλέφωνο: 210 4277701
Τηλέφωνο: 181 82
mailto:nkf-CustomerService@bshg.com
www.bosch-home.gr

HK Hong Kong, 香港

BSH Home Appliances Limited
Unit 1 & 2, 3rd Floor,
North Block, Skyway House,
3 Sham Mong Road
Tai Kok Tsui, Kowloon
Hong Kong
Tel.: 2565 6151
Fax: 2565 6681
mailto:bosch.hk.service@bshg.com
www.bosch-home.cn

HR Hrvatska, Croatia

BSH kućni uređaji d.o.o.
Kneza Branimira 22
10000 Zagreb
Tel.: 01 552 08 88
Fax: 01 640 36 03
mailto:informacije.servis-hr@bshg.com
www.bosch-home.com/hr

HU Magyarország, Hungary

BSH Háztartási Készülék
Kereskedelm Kft.
Árpád fejedelem útja 26-28
1023 Budapest
Call Center: +36 80-200-201
mailto:BSH-szerviz@bshg.com
www.bosch-home.com/hu

IE Republic of Ireland

BSH Home Appliances Ltd.
Unit F4, Ballymount Drive
Ballymount Industrial Estate
Walkinstown
Dublin 12
Service Requests, Spares and Accessories
Tel.: 01450 2655*
Fax: 01450 2520
www.bosch-home.co.uk
*0.03 € per minute at peak.
Off peak 0.0088 € per minute.

IL Israel, ישראל

C/S/B/ Home Appliance Ltd.
1, Hamasger St.
North Industrial Park
Lod, 7129801
Tel.: 08 9777 222
Fax: 08 9777 245
mailto:csb-serv@csb-ltd.co.il
www.bosch-home.co.il

IN India, Bhārat, भारत

BSH Household Appliances Mfg. Pvt. Ltd.
Arena House, Main Bldg, 2nd Floor,
Plot No. 103, Road No. 12,
MIDC, Andheri East
Mumbai 400 093
Toll Free 1800 266 1880*
www.bosch-home.com/in
* Mo-Sa: 8.00am to 8.00pm
(exclude public holidays)

IS Iceland

Smith & Norland hf.
Noatuni 4
105 Reykjavik
Tel.: 0520 3000
Fax: 0520 3011
www.sminor.is

IT Italia, Italy

BSH Elettrodomestici S.p.A.
Via. M. Nizzoli 1
20147 Milano (MI)
Numero verde 800 829 120
mailto:info.it@bosch-home.com
www.bosch-home.com/it

KZ Kazakhstan, Қазақстан

IP Anackiy A.N. PTN-Service
Kuyshi Dina str.23/1 N3
Astana
Tel.: 717 236 64 55
mailto:ptnservice@mail.ru
Technodom Service
Utegen Batira Str. 73
480096 Almaty
Tel.: 727 258 85 44
mailto:lsr@technodom.kz
www.technodom.kz
Kombitechnocentr
Zhambyl st. 117
480096 Almaty
Tel.: 727 338 45 55
mailto:cts_pavel@bk.ru
www.cts.kz

TOO Evrika Service
Shimkent, Riskulova 22.
Shimkent 160018
Tel.: 727 252 44 63 75
mailto:evrika_kz@mail.ru
www.evrika.com

AV SERVICE
Abulhair hana Str. 51
Uralsk 090000
Tel.: 711 293 99 49
mailto:oastafiev@avservice.kz
www.avservice.kz

LB Lebanon, لبنان

Teheni, Hana & Co.
Boulevard Dora 4043 Beyrouth
P.O. Box 90449
Jdeideh, 1202 2040
Tel.: 01 255 211
mailto:Info@Teheni-Hana.com

LT Lietuva, Lithuania

Senuku prekybos centras UAB
Jonavos g. 62
44192 Kaunas
Tel.: 0372 12146
Fax: 0372 12165
www.senukai.lt

UAB "AG Service"
R. Kalantos g. 32
52494 Kaunas
Tel.: 0700 556 55
Fax: 037 331 363
mailto:service@agservice.lt
www.agservice.lt

Baltic Continent Ltd.
Lukšio g. 23
09132 Vilnius
Tel.: 05 274 1788
Fax: 05 274 1722
mailto:info@balticcontinent.lt
www.balticcontinent.lt

LU Luxembourg

BSH électroménagers S.A.
13-15, ZI Breedeweues
1259 Senningerberg
Tel.: 26 349 811
Fax: 26 349 315
Reparaturen: lux-repair@bshg.com
Ersatzteile: lux-spare@bshg.com
www.bosch-home.com/lu

LV Latvija, Latvia

SIA "General Serviss"
Bulju iela 70c
1067 Riga
Tel.: 06742 52 32
mailto:info@serviscentrs.lv
www.serviscentrs.lv

Elkor Serviss
Brivibas gatve 201
1039 Riga
Tel.: 067 070 520; -36
Fax: 067 070 524
mailto:info@elkorserviss.lv
www.elkorserviss.lv

Sia Elektronika-Serviss
Tadaikju iela 4
1004 Riga
Tel.: 067 717 060
Fax: 067 601 235
mailto:serviss@elektronika.lv
www.elektronika.lv

MD Moldova

S.R.L. "Rialto-Studio"
ул. Щуцева 98
2012 Кишинев
тел./ факс: 022 23 81 80
mailto:bosch-md@mail.ru

ME Crna Gora, Montenegro

Elektronika komerc
Ul. Slobode 17
84000 Bijelo Polje
Tel./Fax: 050 432 575
Mobil: 069 324 812
mailto:ekobosch.servis@t-com.me

MK Macedonia, Македонија

GORENEC
Jane Sandanski 69 lok. 3
1000 Skopje
Tel.: 022 454 600
Mobil: 070 697 463
mailto:gorenec@yahoo.com

MT Malta

Oxford House Ltd.
Notabile Road
Mriehel BKR 14
Tel.: 021 442 334
Fax: 021 488 656
www.oxfordhouse.com.mt

MV Raajjeyge Jumhooriyyaa, Maldives

Lintel Investments
Ma. Maadheli, Majeedhee Magu
Malé
Tel.: 0331 0742
mailto:mohamed.zuhuree@intel.com.mv

NL Nederlande, Netherlands

BSH Huishoudapparaten B.V.
Taurusavenue 36
2132 LS Hoofddorp
Storingsmelding:
Tel.: 088 424 4010
Fax: 088 424 4845
mailto:bosch-contactcenter@bshg.com
Onderdelenverkoop:
Tel.: 088 424 4010
Fax: 088 424 4801
mailto:bosch-onderdelen@bshg.com
www.bosch-home.nl

NO Norge, Norway

BSH Husholdningsapparater A/S
Grensesvingen 9
0661 Oslo
Tel.: 22 66 06 00
Fax: 22 66 05 50
mailto:Bosch-Service-NO@bshg.com
www.bosch-home.no

NZ New Zealand

BSH Home Appliances Ltd.
Unit F 2, 4 Orbit Drive
Mairangi Bay
Auckland 0632
Tel.: 0800 245 700*
Fax: 0800 256 535
mailto:aftersales.nz@bshg.com
www.bosch-home.co.nz

* Mo-Fr: 8.30 am to 5.00 pm
(exclude public holidays)

PL Polska, Poland

BSH Sprzęt Gospodarstwa
Domowego sp. z o.o.
Al. Jerozolimskie 183
02-222 Warszawa
Centrala Serwisu
Tel.: 801 191 534
Fax: 022 572 7709
mailto:Serwis.Fabryczny@bshg.com
www.bosch-home.pl

PT Portugal

BSHP Electrodomésticos,
Sociedade Unipessoal, Lda.
Rua Alto do Montijo, nº 15
2790-012 Carnaxide
Tel.: 214 250 730
Fax: 214 250 701
mailto:bosch.electrodomesticos.pt@bshg.com
www.bosch-home.pt

RO România, Romania

BSH Electrocasnice srl.
Sos. Bucuresti-Ploiesti,
nr. 19-21, sect.1
13682 Bucuresti
Tel.: 021 203 9748
Fax: 021 203 9733
mailto:service.romania@bshg.com
www.bosch-home.ro

RU Russia, Россия

ООО "БСХ Бытовая техника"
Сервис от производителя
Малая Калужская, 15
119071 Москва
тел.: 8 (800) 200 29 61
mailto:mok-kdhl@bshg.com
www.bosch-home.com

SA Kingdom Saudi Arabia,

المملكة العربية السعودية
Abdul Latif Jameel Electronics
and Airconditioning Co. Ltd.
BOSCH Service centre,
Kilo 5 Old Makkah Road
(Next to Toyota), Jamiyah Dist.
P.O.Box 7997
Jeddah 21472
Tel.: 800 127 9999
mailto:palakkaln@alj.com
www.aljelectronics.com.sa

SE Sverige, Sweden

BSH Home Appliances AB
Landsvägen 32
169 29 Solna
Tel.: 0771 11 22 77 local rate
mailto:Bosch-Service-SE@bshg.com
www.bosch-home.se

SG Singapore, 新加坡

BSH Home Appliances Pte. Ltd.
Block 4012, Ang Mo Kio Avenue 10
#01-01 Techplace 1
Singapore 569628
Tel.: 6751 5000*
Fax: 6751 5005
mailto:bshsgp.service@bshg.com
www.bosch-home.com.sg
* Mo-Fr: 8.30am to 7.00pm, Sa: 8.30am to 5.30pm
(exclude public holidays)

SI Slovenija, Slovenia

BSH Hišni aparati d.o.o.
Litostrojska 48
1000 Ljubljana
Tel.: 01 583 07 00
Fax: 01 583 08 89
mailto:informacije.servis@bshg.com
www.bosch-home.com/si

SK Slovensko, Slovakia

BSH domácí spotřebiče s.r.o.
Firemní servis domácích spotřebičů
Radlická 350/107c
158 00 Praha 5
Tel.: +421 244 452 041
mailto:opravy@bshg.com

TR Türkiye, Turkey

BSH Ev Aletleri Sanayi
ve Ticaret A.Ş.
Fatih Sultan Mehmet Mahallesi
Balkan Caddesi No: 51
34771 Ümraniye, İstanbul
Tel.: 0 216 444 6333*
Fax: 0 216 528 9188*
mailto:careline.turkey@bshg.com
www.bosch-home.com/tr
* Çağrı merkezini sabit hatlardan
aramanın bedeli şehir içi ücretlendirime,
cep telefonlarından ise kullanılan
tarifeye göre değişkenlik göstermektedir

TW Taiwan, 台灣

我們期盼您不斷的鼓勵與指導，
任何諮詢或服務需求，
歡迎洽詢客服專線
BSH Home Appliances Private Limited
台北市內湖區洲子街80號11樓
11F., No.80, Zhouzi St., Neihu Dist.
Taipei City 11493
Tel.: 0800 368 888
Fax: 02 2627 9788
mailto:bshtzn-service@bshg.com
www.bosch-home.com.tw

UA Ukraine, Україна

ТОВ "БСХ Побутова Техніка"
тел.: 044 490 2095
mailto:bsh-service.ua@bshg.com
www.bosch-home.com.ua

XK Kosovo

Service-General SH.P.K.
Rruga Mag Prishtine-Ferizaj
70000 Ferizaj
Tel.: 0290 321 434
Tel.: 0290 330 723
mailto:a_service@gama-electronics.com

XS Srbija, Serbia

BSH Kućni aparati d.o.o.
Milutina Milankovića br. 9ž
11070 Novi Beograd
Tel.: 011 353 70 08
Fax: 011 205 23 89
mailto:informacije.servis-sr@bshg.com
www.bosch-home.rs

ZA South Africa

BSH Home Appliances (Pty) Ltd.
15th Road Randjespark
Private Bag X36, Randjespark
1685 Midrand – Johannesburg
Tel.: 086 002 6724
Fax: 086 617 1780
mailto:applianceserviceza@bshg.com
www.bosch-home.com/za

Garantiebedingungen

DEUTSCHLAND (DE)

Bosch-Infoteam

(Mo-Fr: 8.00-18.00 Uhr erreichbar)

Für Produktinformationen sowie Anwendungs- und Bedienungsfragen **zu kleinen Hausgeräten**:

Tel.: 0911 70 440 040 oder unter
bosch-infoteam@bshg.com

Für dieses Gerät leisten wir Garantie gemäß nachstehenden Bedingungen:

Nur für Deutschland gültig!

1. Wir beheben unentgeltlich nach Maßgabe der folgenden Bedingungen (Nr. 2–6) Mängel am Gerät, die nachweislich auf einem Material- und/oder Herstellungsfehler beruhen, wenn sie uns unverzüglich nach Feststellung und innerhalb von 24 Monaten nach Lieferung an den Erstendabnehmer gemeldet werden. Zeigt sich der Mangel innerhalb von 6 Monaten ab Lieferung, wird vermutet, dass es sich um einen Material- oder Herstellungsfehler handelt.

2. Die Garantie erstreckt sich nicht auf leicht zerbrechliche Teile wie z. B. Glas oder Kunststoff bzw. Glühlampen.

Eine Garantiepflicht wird nicht ausgelöst durch geringfügige Abweichungen von der Soll-Beschaffenheit, die für Wert und Gebrauchstauglichkeit des Gerätes unerheblich sind, oder durch Schäden aus chemischen und elektrochemischen Einwirkungen von Wasser, sowie allgemein aus anomalen Umweltbedingungen oder sachfremden Betriebsbedingungen oder wenn das Gerät sonst mit ungeeigneten Stoffen in Berührung gekommen ist. Ebenso kann keine Garantie übernommen werden, wenn die Mängel am Gerät auf Transportschäden, die nicht von uns zu vertreten sind, nicht fachgerechte Installation und Montage, Fehlgebrauch, eine nicht haushaltsübliche Nutzung, mangelnde Pflege oder Nichtbeachtung von Bedienungs- oder Montagehinweisen zurückzuführen sind.

Der Garantieanspruch erlischt, wenn Reparaturen oder Eingriffe von Personen vorgenommen werden, die hierzu von uns nicht ermächtigt sind, oder wenn unsere Geräte mit Ersatzteilen, Ergänzungs- oder Zubehörteilen versehen werden, die keine Originalteile sind und dadurch ein Defekt verursacht wird.

3. Die Garantieleistung erfolgt in der Weise, dass mangelhafte Teile nach unserer Wahl unentgeltlich instandgesetzt oder durch einwandfreie Teile ersetzt werden.

Geräte, die zumutbar (z. B. im PKW) transportiert werden können, und für die unter Bezugnahme auf diese Garantie eine Garantieleistung beansprucht wird, sind unserer nächstgelegenen Kundendienststelle oder unserem Vertragskundendienst zu übergeben oder zuzusenden. Instandsetzungen am Aufstellungsort können nur für stationär betriebene (feststehende) Geräte verlangt werden.

Es ist jeweils der Kaufbeleg mit Kauf- und/oder Lieferdatum vorzulegen. Ersetzte Teile gehen in unser Eigentum über.

4. Sofern die Nachbesserung von uns abgelehnt wird oder fehlschlägt, wird innerhalb der oben genannten Garantiezeit auf Wunsch des Endabnehmers kostenfrei gleichwertiger Ersatz geliefert.

5. Garantieleistungen bewirken weder eine Verlängerung der Garantiefrist, noch setzen sie eine neue Garantiefrist in Lauf. Die Garantiefrist für eingebaute Ersatzteile endet mit der Garantiefrist für das ganze Gerät.

6. Weitergehende oder andere Ansprüche, insbesondere solche auf Ersatz außerhalb des Gerätes entstandener Schäden sind – soweit eine Haftung nicht zwingend gesetzlich angeordnet ist – ausgeschlossen.

Diese Garantiebedingungen gelten für in Deutschland gekaufte Geräte. Werden Geräte ins Ausland verbracht, die die technischen Voraussetzungen (z. B. Spannung, Frequenz, Gasarten, etc.) für das entsprechende Land aufweisen und die für die jeweiligen Klima- und Umweltbedingungen geeignet sind, gelten diese Garantiebedingungen auch, soweit wir in dem entsprechenden Land ein Kundendienstnetz haben. Für im Ausland gekaufte Geräte gelten die von unserer jeweils zuständigen Landesvertretung herausgegebenen Garantiebedingungen. Diese können Sie über Ihren Fachhändler, bei dem Sie das Gerät gekauft haben, oder direkt bei unserer Landesvertretung anfordern.

Beachten Sie unser weiteres Kundendienst-Angebot:

Auch nach Ablauf der Garantie stehen Ihnen unser Werkskundendienst und unsere Servicepartner zur Verfügung.

Robert Bosch Hausgeräte GmbH
Carl-Wery-Straße 34
81739 München, GERMANY

 Beratung und Reparaturauftrag bei Störungen

DE 0911 70 440 040

AT 0810 550 511

CH 0848 840 040

Die Kontaktdaten aller Länder finden Sie im beiliegenden Kundendienst-Verzeichnis.

Robert Bosch Hausgeräte GmbH

Carl-Wery-Straße 34

81739 München, GERMANY

www.bosch-home.com



9001358364

971127