



Register your new Bosch now:
www.bosch-home.com/welcome



Sušička bielizne
WTW85540EU



BOSCH

sk Návod na používanie a inštaláciu

Vaša nová sušička bielizne

Rozhodli ste sa pre sušičku bielizne značky Bosch.

Venujte prosím niekoľko minút vášho času na prečítanie a zoznámenie sa s prednosťami vašej sušičky bielizne.

Na zabezpečenie vysokej kvality značky Bosch bola u každej sušičky bielizne, ktorá opúšťa náš závod, starostlivo preskúšaná jej funkčnosť a bezchybný stav.

Ďalšie informácie k našim výrobkom, príslušenstvu, náhradným dielcom a servisu nájdete na našej internetovej stránke www.bosch-home.com alebo sa obráťte na naše strediská zákazníckeho servisu.

Ak návod na použitie a inštaláciu opisuje rôzne modely, upozorňuje na príslušných miestach na rozdiely.



Uvedte sušičku bielizne do prevádzky až po prečítaní tohto návodu na použitie a inštaláciu!

Pravidlá zobrazenia

Varovanie!

Táto kombinácia symbolu a signálneho slova upozorňuje na možnú nebezpečnú situáciu. Následkom nerespektovania varovania môže byť smrť alebo poranenia.

Pozor!

Toto signálne slovo upozorňuje na možnú nebezpečnú situáciu. Následkom nerespektovania môžu byť materiálne škody a/alebo škody na životnom prostredí.

Upozornenie / tip

Upozornenia týkajúce sa optimálneho používania spotrebiča / užitočné informácie.

1. 2. 3. / a) b) c)

Jednotlivé kroky postupu sa zobrazia označené číslami alebo písmenami.

■ / -

Výpočet (vymenovanie) sa zobrazí označený okienkami alebo odrážkami.

Obsah

 Predpokladané použitie	4	Nastavenie programu	29
 Bezpečnostné pokyny	4	Spustenie programu	29
Deti / osoby / zvieratá	5	Priebeh programu	30
Inštalácia	6	Zmena programu alebo doplnenie bielizne	30
Prevádzka	8	Zrušenie programu	30
Čistenie / údržba	11	Koniec programu	30
 Pokyny na úsporu	13	Vyberanie bielizne a vypnutie spotrebiča	30
 Inštalácia a pripojenie spotrebiča	13	Vyprázdnenie nádržky na skondenzovanú vodu	31
Obsah dodávky	13	Odstránenie vlákien	32
Inštalácia spotrebiča	14	 Osviežovač	33
Pripojenie spotrebiča	15	Naplnenie nádržky na osviežovanie	34
Pred prvým použitím	16	Čistenie sitka v nádržke na osviežovanie	35
Voliteľné doplnkové príslušenstvo	17	Čistenie parnej dýzy	35
 Nastavenia spotrebiča	17	 Odtok skondenzovanej vody	36
Detická poisťka	17	 Čistenie a údržba	39
Aktivovanie režimu nastavenia	17	Čistenie spotrebiča	39
Ukončenie režimu nastavenia	18	Čistenie snímača vlhkosti	40
 Krátky návod	19	Čistenie sitka v nádržke na skondenzovanú vodu	40
 Oboznámenie sa so spotrebičom	20	 Upozornenia na displeji	42
Spotrebič – prehľad	20	 Pomoc	43
Kryt	21	 Preprava spotrebiča	45
Displej	22	 Hodnoty spotreby	47
 Prehľad programov	23	Tabuľka hodnôt spotreby	47
 Nastavenia programu	25	Najúčinnjší program na bavlnené textilie	47
 Bielizeň	27	 Technické údaje	48
Príprava bielizne	27	 Likvidácia	48
Triedenie bielizne	27	 Krátky návod	49
 Obsluha spotrebiča	28		
Vloženie bielizne a zapnutie spotrebiča	28		



Predpokladané použitie

- Tento spotrebič je určený len na použitie v domácnosti.
- Neinštalujte ani neprevádzkujte toto zariadenie na miestach, kde by bolo vystavené pôsobeniu mrazu a / alebo vplyvom vonkajšieho prostredia. Ak v zariadení zamrzne zvyšková voda, hrozí nebezpečenstvo jeho poškodenia. Zamrznuté hadice môžu praskať / vytvárať trhliny.
- Spotrebič možno používať len na sušenie a aviváž domácej bielizne, t. j. častí, ktoré boli vyprané vo vode a sú vhodné na sušenie v bubne práčky (pozri štítok na textílii). Používanie spotrebiča na iné účely sa pokladá za použitie mimo určenej oblasti jeho použitia a je zakázané.
- Tento spotrebič je určený na použitie maximálne vo výške 4 000 metrov nad hladinou mora.

Než zapnete spotrebič:

Skontrolujte, či spotrebič nemá viditeľné poškodenie. Nespúšťajte spotrebič, ak je poškodený. V prípade akýchkoľvek problémov sa obráťte na nášho odborného predajcu alebo zákaznícky servis.

Prečítajte si a dodržiavajte prevádzkové a inštalčné pokyny a všetky ďalšie informácie dodané spoločne s týmto zariadením.

Uschovajte dokumenty na ďalšie použitie alebo pre ďalšieho majiteľa.



Bezpečnostné pokyny

Nasledovné bezpečnostné pokyny a varovania slúžia na ochranu pred poranením a predchádzajú hmotným škodám vo vašom okolí.

Pri inštalácii, údržbe, čistení a prevádzke zariadenia je preto dôležité prijať potrebné opatrenia a pokračovať s nevyhnutnou starostlivosťou.

Deti / osoby / zvieratá

Varovanie

Nebezpečenstvo usmrtenia!

Deti a ostatné osoby, ktoré nie sú schopné posúdiť riziká spojené s používaním zariadenia sa môžu poraniť sami alebo sa môžu ocitnúť v život ohrozujúcich situáciách. Preto majte na pamäti nasledovné:

- Zariadenie smú používať deti staršie ako 8 rokov a osoby so zníženou fyzickou, zmyslovou alebo mentálnou schopnosťou alebo osoby s nedostatkom skúseností a znalostí, ak sú pod dohľadom alebo sú poučené o tom, ako zariadenie používať bezpečne a chápu potenciálne riziká spojené s používaním zariadenia.
- Deti sa so zariadením nesmú hrať.
- Nedovoľte deťom čistiť alebo vykonávať údržbu zariadenia bez dozoru.
- Deti do 3 rokov a domáce zvieratá sa nesmú v blízkosti tohto zariadenia zdržiavať.
- Deti alebo osoby, ktoré nie sú schopné posúdiť riziká nenechávajú v blízkosti zariadenia bez dozoru.

Varovanie

Nebezpečenstvo usmrtenia!

Deti sa môžu sami zamknúť vnútri zariadenia a môžu sa ocitnúť v život ohrozujúcej situácii.

- Zariadenie neumiestňujte za dverami, pretože by mohli blokovať dvierka zariadenia alebo by mohli brániť ich úplnému otvoreniu.
- Keď zariadenie dosiahne koniec svojej životnosti, **predtým** ako znehodnotíte, vyťahnite zástrčku napájacieho kábla zo zásuvky a potom znehodnotte zámok na dverách zariadenia.

Varovanie

Nebezpečenstvo udusenia!

Ak deťom dovolíte hrať sa balením/plastovou fóliou alebo obalovým materiálom, môžu v ňom uviaznuť alebo si ho môžu nasadiť na hlavu a udusiť sa.

Obaly, fólie a obalový materiál skladujte mimo dosahu detí.

Varovanie

Riziko otravy!

Po požití pracích a ošetrovacích prostriedkov (aviváže) môže dôjsť k otrave. V prípade náhodného prehltnutia vyhľadajte lekársku pomoc. Uchovávate pracie a ošetrovacie prostriedky (aviváž) mimo dosahu detí.

Varovanie

Podráždenie očí / pokožky!

Kontakt s pracími prostriedkami a avivážou môže spôsobiť podráždenie očí alebo pokožky. Ak pracie prostriedky a aviváž prídu do kontaktu s očami/ pokožkou, okamžite ich dôkladne opláchnite vodou. Uchovávate pracie a ošetrovacie prostriedky (aviváž) mimo dosahu detí.

Inštalácia

Varovanie

Riziko úrazu elektrickým prúdom/požiaru/hmotných škôd/poškodenia spotrebiča!

Ak spotrebič nie je správne nainštalovaný, môže dôjsť k nebezpečnej situácii. Zabezpečte nasledujúce:

- Sieťové napätie vo vašej elektrickej zásuvke musí zodpovedať menovitému napätiu uvedenému na spotrebiči (identifikačnom štítku). Pripojená záťaž a požadované istenie sú uvedené na identifikačnom štítku.
- Spotrebič musí byť pripojený k striedavému napätiu cez zásuvku s ochranným kontaktom, ktorá bola správne nainštalovaná. Táto zásuvka musí byť vždy voľne prístupná.
- Sieťová zástrčka a zásuvka s ochranným kontaktom musia byť rovnakého typu a uzemňovací systém musí byť správne nainštalovaný.
- Káblová inštalácia musí mať adekvátny prierez.

- Sieťová zástrčka musí byť vždy voľne prístupná. V prípade, že to nie je možné tak, aby sa dodržali príslušné bezpečnostné predpisy, musí sa do elektroinštalácie natrvalo zabudovať vypínač (ON/OFF, 2-polohový) v súlade s elektroinštalačnými predpismi.
- Ak používate prúdový chránič, používajte iba chránič nasledovnej značky: . Jedine touto značkou zaistíte že sa splnia všetky platné predpisy.

Varovanie

Riziko úrazu elektrickým prúdom / požiaru / hmotných škôd / poškodenia zariadenia!

Ak sieťový kábel zariadenia vymeníte alebo je poškodený, môže dôjsť k úrazu elektrickým prúdom, skratu alebo požiaru v dôsledku prehriatia. Napájací kábel nesmie byť zlomený, stlačený alebo upravený a nesmie prísť do kontaktu so žiadnym zdrojom tepla.

Varovanie

Nebezpečenstvo požiaru / hmotnej škody / poškodenia zariadenia!

Ak použijete predlžovací kábel alebo rozdvojku, môže dôjsť k požiaru v dôsledku prehriatia alebo skratu.

Zariadenie zapojte priamo do uzemnenej zásuvky, ktorá bola nainštalovaná správne. Nepoužívajte predlžovacie káble, zásuvkové lišty, alebo multifunkčné spojky.

Varovanie

Riziko úrazu / materiálnej škody / poškodenia zariadenia!

- Zariadenie počas prevádzky môže vibrovať alebo pohybovať sa, čo môže spôsobiť poranenie alebo hmotné škody. Zariadenie umiestňuje na čistý, rovný, pevný povrch, a pomocou vodováhy a nožičky so skrutkou ho vyvážte.

- Nesprávne umiestnenie (položenie na seba) tohto spotrebiča na práčku môže spôsobiť poranenia, hmotné škody a / alebo poškodenie spotrebiča.
Ak má byť tento spotrebič umiestnený na práčke, musí mať táto práčka minimálne rovnakú hĺbku a šírku ako spotrebič a musí byť na mieste zaistená príslušnou spojovacou súpravou.
→ *Strana 17*
Spotrebič MUSÍ byť touto spojovacou súpravou zabezpečený. Stohovanie spotrebiča akýmkoľvek iným spôsobom je zakázané.
- Ak za účelom zdvihnutia alebo premiestnenia zariadenia uchopíte niektorú z vyčnievajúcich častí zariadenia (napr. dvierka zariadenia), tieto časti sa môžu zlomiť a spôsobiť zranenie.
Pri premiestňovaní zariadenia ho nechytajte za prečnievajúce časti.

Varovanie **Riziko poranenia!**

- Výrazné poškodenie zariadenia. Pri jeho zdvíhaní môže dôjsť k zraneniu.
Zariadenie nezdvíhajte sami.
- Zariadenie má ostré hrany, o ktoré by ste mohli porezať ruky.
Zariadenie neuchopujte za jeho ostré hrany. Pri zdvíhaní noste ochranné rukavice.
- V prípade, že hadice a sieťové káble nie sú správne vedené, môžu predstavovať riziko zakopnutia, čo môže viesť k poraneniám.
Hadice a káble vedte a umiestňujte tak, aby nepredstavovali riziko zakopnutia.

Prevádzka

Varovanie **Nebezpečenstvo výbuchu / požiaru!**

Bielizeň, ktorá prišla do styku s rozpúšťadlami, olejom, voskom, odstraňovačom vosku, farbou, masnotou alebo odstraňovačom škvŕn sa pri sušení v sušičke môže vznietiť alebo dokonca spôsobiť, že zariadenie exploduje. Preto majte na pamäti nasledovné:

- Pred sušením v sušičke bielizeň dôkladne vypláčajte teplou vodou a čistiacim prostriedkom.

- Ak bielizeň najskôr neoperiete, nekladte ju do tohto zariadenia.
- Nepoužívajte zariadenie, ak na čistenie bielizne boli použité priemyselné chemikálie.

⚠ Varovanie
**Nebezpečenstvo výbuchu/
požiaru!**

- Ak ostali nejaké zvyšky materiálov na textilnom filtri, môžu sa vznietiť v priebehu sušenia alebo dokonca spôsobiť požiar alebo explóziu spotrebiča. Textilný filter čistite pravidelne.
- Niektoré objekty sa môžu počas sušenia vznietiť alebo dokonca spôsobiť, že zariadenie začne horieť alebo exploduje. Z vreciek odevov vyberte všetky zapaľovače alebo zápalky .
- Ak sa vo vzduchu okolo zariadenia nachádza uhoľný prach alebo múčka, môže dôjsť k explózii. Uistite sa, že keď je zariadenie v prevádzke, je priestor okolo neho udržiavaný v čistote.

⚠ Varovanie
**Nebezpečenstvo požiaru /
hmotných škôd / poškodenia
zariadenia!**

Ak je program ukončený pred skončením sušiaceho cyklus, nemusí byť bielizeň ochladená dostatočne a môže spôsobiť to, že sa bielizeň zapáli alebo môže dôjsť k hmotným škodám alebo poškodeniu zariadenia.

- V poslednej časti cyklu sušenia sa bielizeň v bubne neohrieva (chladiaci cyklus). Týmto sa má zabezpečiť to, že bude mať teplotu, pri ktorej nebude poškodená.
- Pred skončením cyklu sušenia zariadenie nevypínajte dovtedy, kým okamžite nevyberiete všetky kusy bielizne z bubna a nerozložíte ich (na rozptýlenie tepla).

⚠ Varovanie
**Nebezpečenstvo otravy /
hmotnej škody!**

Kondenzovaná voda nie je vhodná na pitie a môže byť kontaminovaná vláknami. Kontaminovaná kondenzovaná voda môže byť nebezpečná pre zdravie a môže spôsobiť materiálne škody. Nepite ju ani ju opätovne nepoužívajte.

Varovanie

Riziko otravy!

Jedovaté výpary môžu pochádzať z čistiacich prostriedkov, ktoré obsahujú rozpúšťadlá, napr. čistiace rozpúšťadlá.

Nepoužívajte čistiace prostriedky, ktoré obsahujú rozpúšťadlá.

Varovanie

Riziko poranenia!

- Ak zaťažíte / sadnete si na dvierka zariadenia keď sú otvorené, zariadenie sa môže prevrátiť, čo môže spôsobiť poranenie. Keď sú dvierka zariadenia otvorené nezaťažujte / nesadajte si na ne.
- Ak po zariadení budete stúpať, môže sa pracovná doska zlomiť, čo môže spôsobiť zranenie. Po zariadení nestúpajte.
- Ak budete do bubna zasahovať keď sa ešte otáča, môžete si poraniť ruky. Počkajte, kým sa bubon prestane otáčať.

Pozor!

Hmotná škoda / poškodenie zariadenia

- V prípade, že množstvo bielizne v zariadení prekročí maximálnu zaťažiteľnosť, nemusí byť zariadenie schopné správne fungovať alebo môže dôjsť k hmotným škodám alebo poškodeniu zariadenia. Neprekračujte maximálnu kapacitu suchej bielizne. Uistite sa, že dodržiavate maximálnu zaťažiteľnosť stanovenú pre každý program. → *Strana 23*
- Ak prevádzkujete spotrebič bez vzduchového filtra (napr. filtra na vlákna, zásobníka na prach, v závislosti od konkrétneho spotrebiča), alebo ak je vzduchový filter neúplný či chybný, môže dôjsť k poškodeniu spotrebiča. Spotrebič neprevádzkujte bez filtra na vlákna alebo s filtrom, ktorý je chybný.
- Keď je zariadenie v prevádzke, môžu sa do vstupu vzduchu nasať ľahké predmety, ako sú vlasy a vlákna. Zabráňte ich prístupu k zariadeniu.

- Pena a molitan sa môžu počas sušenia v zariadení zdeformovať alebo roztaviť. V zariadení nesúte kusy bielizne, ktoré obsahujú penu alebo molitan.
- Ak do zariadenia nalejete nesprávne množstvo pracieho prostriedku alebo čistiaceho prostriedku, môže dôjsť k hmotným škodám alebo poškodeniu zariadenia.
Umývacie prostriedky / aviváž / čistiace prostriedky a zmäkčovadlá používajte v súlade s pokynmi výrobcu.
- Ak sa zariadenie prehreje, nemusí správne fungovať alebo to môže spôsobiť hmotné škody alebo poškodenie zariadenia. Uistite sa, že prívod vzduchu do zariadenia nie je nikdy blokovaný keď je zariadenie v prevádzke, a že priestor okolo zariadenia je dostatočne ventilovaný.

Čistenie / údržba

Varovanie

Nebezpečenstvo usmrtenia!

Zariadenie je napájané elektrinou. Ak prídete do kontaktu s časťami pod napätím, hrozí nebezpečenstvo zásahu elektrickým prúdom. Preto majte na pamäti nasledovné:

- Vypnite zariadenie. Odpojte zariadenie od elektrickej siete (vytiahnite zástrčku).
- Nikdy nemanipulujte s elektrickou zástrčkou mokrými rukami.
- Pri vyťahovaní zástrčky zo zásuvky vždy ťahajte za zástrčku a nie za sieťový kábel, v opačnom prípade môže dôjsť k poškodeniu sieťového kábla.
- V zariadení alebo na jeho funkciách nevykonávajte žiadne technické zmeny.
- Opravy a akékoľvek iné práce na zariadení môže vykonávať len náš technik zo zákazníckeho servisu alebo elektrikár. To isté platí pre výmenu sieťového kábla (v prípade potreby).
- Náhradný sieťový kábel si môžete objednať v našom zákazníckom servise.

Varovanie

Riziko otravy!

Jedovaté výpary môžu pochádzať z čistiacich prostriedkov, ktoré obsahujú rozpúšťadlá, napr. čistiace rozpúšťadlá.

Nepoužívajte čistiace prostriedky, ktoré obsahujú rozpúšťadlá.

Varovanie

Nebezpečenstvo úrazu elektrickým prúdom / hmotných škôd / poškodenia spotrebiča!

Ak prenikne do zariadenia vlhkosť, môže dôjsť ku skratu. Na čistenie spotrebiča nepoužívajte tlakový alebo parný čistič, hadicu ani striekaciu pištoľ.

Varovanie

Riziko úrazu / materiálnej škody / poškodenia zariadenia!

Používanie náhradných dielov a príslušenstva od iných výrobcov je nebezpečné a môže spôsobiť poranenia, hmotné škody alebo poškodenie zariadenia. Z bezpečnostných dôvodov používate len originálne náhradné diely a príslušenstvo.

Pozor!

Hmotná škoda / poškodenie zariadenia

Čistiace prostriedky a prostriedky na predošetrovanie bielizne (napr. odstraňovače škvŕn, predpieracie spreje atď.) môžu pri kontakte s povrchmi zariadenia spôsobiť poškodenie. Preto majte na pamäti nasledovné:

- Dbajte na to, aby tieto prostriedky neprišli do kontaktu s povrchmi zariadenia.
- Zariadenie čistite len vodou a mäkkou, vlhkou handričkou.
- Ihneď odstráňte všetky pracie prostriedky, postreky alebo iné zvyšky.

Pokyny na úsporu

- Bielizeň pred sušením odstred'te. Suchšia bielizeň skracuje trvanie programu a znižuje spotrebu energie.
- Dodržiavajte maximálne množstvá bielizne pre daný program.

Upozornenie: Prekročenie maximálneho množstva náplne predlží trvanie programu a zvýši spotrebu energie.

- Spotrebič prevádzkujte vo vetranej miestnosti a vstup vzduchu na spotrebiči udržiavajte voľný, aby bola zaručená správna výmena vzduchu.
- Pravidelne odstraňujte vlákna zo spotrebiča. Spotrebič znečistený vláknami predlžuje trvanie programu a zvyšuje spotrebu energie.
- Keď spotrebič pred spustením programu alebo po skončení programu dlhší čas neobsluhujete, automaticky sa prepne do energeticky úsporného režimu. Displej a signalizačné kontrolky po niekoľkých minútach zhasnú a **Start/Pause (Štart/pauza)** >||| bliká. Energeticky úsporný režim ukončíte tak, že spotrebič budete znova obsluhovať, napr. otvoríte a zatvoríte dverka.
- Keď spotrebič v energeticky úspornom režime dlhší čas neobsluhujete, automaticky sa vypne.

Inštalácia a pripojenie spotrebiča

Obsah dodávky

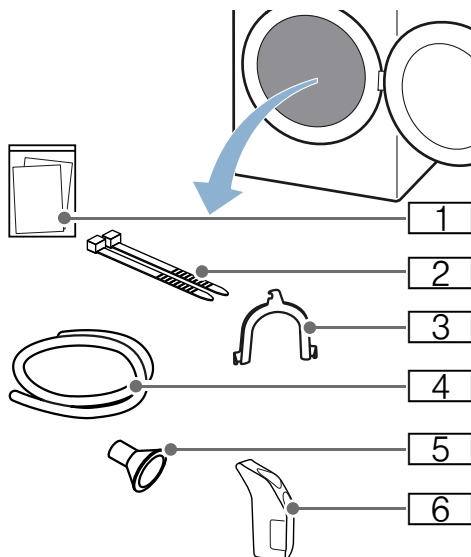

- 1 Sprievodné doklady (napr. návod na používanie a inštaláciu)
- 2 Upevňovací materiál
- 3 Oblúk na zafixovanie odtokovej hadice
- 4 Odtoková hadica
- 5 Pripájací adaptér
- 6 Kanvica na osviežovanie

1. Obalový materiál a ochranný obal kompletne odstráňte zo spotrebiča.
2. Otvorte dverka.
3. Všetko príslušenstvo vyberte z bubna.

Spotrebič teraz môžete nainštalovať a pripojiť.

Pozor!

Vecné škody a poškodenie spotrebiča

Predmety zabudnuté v bubne, ktoré nie sú určené na prevádzku spotrebiča, môžu spôsobiť poškodenie spotrebiča. Odstráňte z bubna tieto predmety a všetko príslušenstvo.

Inštalácia spotrebiča

Varovanie

Nebezpečenstvo usmrtenia!

Deti sa môžu sami zamknúť vnútri zariadenia a môžu sa ocitnúť v život ohrozujúcej situácii.

- Zariadenie neumiestňujte za dverami, pretože by mohli blokovať dvierka zariadenia alebo by mohli brániť ich úplnému otvoreniu.
- Keď zariadenie dosiahne koniec svojej životnosti, **predtým** ako znehodnotíte, vyťahnite zástrčku napájacieho kábla zo zásuvky a potom znehodnoťte zámok na dverách zariadenia.

Varovanie

Nebezpečenstvo výbuchu / požiaru!

Ak sa vo vzduchu okolo zariadenia nachádza uhoľný prach alebo múčka, môže dôjsť k explózii.

Uistite sa, že keď je zariadenie v prevádzke, je priestor okolo neho udržiavaný v čistote.

Varovanie

Riziko úrazu / materiálnej škody / poškodenia zariadenia!

- Zariadenie počas prevádzky môže vibrovať alebo pohybovať sa, čo môže spôsobiť poranenie alebo hmotné škody.
Zariadenie umiestňuje na čistý, rovný, pevný povrch, a pomocou vodováhy a nožičky so skrutkou ho vyvážite.
- Nesprávne umiestnenie (položenie na seba) tohto spotrebiča na práčku môže spôsobiť poranenia, hmotné škody a / alebo poškodenie spotrebiča.
Ak má byť tento spotrebič umiestnený na práčke, musí mať táto práčka minimálne rovnakú hĺbku a šírku ako spotrebič a musí byť na mieste zaistená príslušnou spojovacou súpravou. → *Strana 17*
Spotrebič MUSÍ byť touto spojovacou súpravou zabezpečený. Stohovanie spotrebiča akýmkoľvek iným spôsobom je zakázané.
- Ak za účelom zdvihnutia alebo premiestnenia zariadenia uchopíte niektorú z vyčnievajúcich častí zariadenia (napr. dvierka zariadenia), tieto časti sa môžu zlomiť a spôsobiť zranenie.
Pri premiestňovaní zariadenia ho nechytajte za prečnievajúce časti.

⚠ Varovanie

Riziko poranenia!

- Výrazné poškodenie zariadenia. Pri jeho zdvíhaní môže dôjsť k zraneniu. Zariadenie nezdvíhajte sami.
- Zariadenie má ostré hrany, o ktoré by ste mohli porezať ruky. Zariadenie neuchopujte za jeho ostré hrany. Pri zdvíhaní noste ochranné rukavice.

Pozor!

Hmotná škoda / poškodenie zariadenia

Ak sa zariadenie prehreje, nemusí správne fungovať alebo to môže spôsobiť hmotné škody alebo poškodenie zariadenia. Uistite sa, že prívod vzduchu do zariadenia nie je nikdy blokovaný keď je zariadenie v prevádzke, a že priestor okolo zariadenia je dostatočne ventilovaný.

Spotrebič nainštalujte nasledovne:

1. Spotrebič postavte na čistú, rovnú a pevnú plochu.
2. Skontrolujte vodováhou, či je spotrebič vyrovnaný.

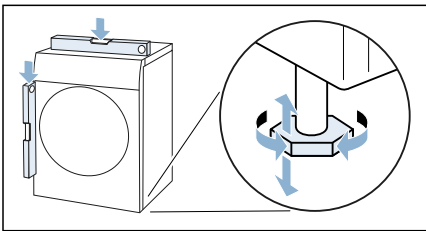

3. V prípade potreby spotrebič znova vyrovnať otáčaním nožičiek spotrebiča.

Spotrebič teraz môžete pripojiť.

Upozornenia

- Všetky štyri nožičky spotrebiča musia stáť pevne na podlahe.

- Ak je spotrebič nesprávne vyrovnaný, môžu vzniknúť zvuky a vibrácie, môže dôjsť k nerovnomernému pohybu bubna alebo vytekaniu zvyškovej vody zo spotrebiča.

Pripojenie spotrebiča

⚠ Varovanie

Riziko úrazu elektrickým prúdom/ požiaru/hmotných škôd/poškodenia spotrebiča!

Ak spotrebič nie je správne nainštalovaný, môže dôjsť k nebezpečnej situácii. Zabezpečte nasledujúce:

- Sieťové napätie vo vašej elektrickej zásuvke musí zodpovedať menovitému napätiu uvedenému na spotrebiči (identifikačnom štítku). Pripojená záťaž a požadované istenie sú uvedené na identifikačnom štítku.
- Spotrebič musí byť pripojený k striedavému napätiu cez zásuvku s ochranným kontaktom, ktorá bola správne nainštalovaná. Táto zásuvka musí byť vždy voľne prístupná.
- Sieťová zástrčka a zásuvka s ochranným kontaktom musia byť rovnakého typu a uzemňovací systém musí byť správne nainštalovaný.
- Káblová inštalácia musí mať adekvátny prierez.
- Sieťová zástrčka musí byť vždy voľne prístupná. V prípade, že to nie je možné tak, aby sa dodržali príslušné bezpečnostné predpisy, musí sa do elektroinštalácie natrvalo zabudovať vypínač (ON/OFF, 2-polohový) v súlade s elektroinštaláčnymi predpismi.
- Ak používate prúdový chránič, používajte iba chránič nasledovnej značky: . Jediné touto značkou zaistíte že sa splnia všetky platné predpisy.

⚠ Varovanie

Riziko úrazu elektrickým prúdom / požiaru / hmotných škôd / poškodenia zariadenia!

Ak sieťový kábel zariadenia vymeníte alebo je poškodený, môže dôjsť k úrazu elektrickým prúdom, skratu alebo požiaru v dôsledku prehriatia. Napájací kábel nesmie byť zlomený, stlačený alebo upravený a nesmie prísť do kontaktu so žiadnym zdrojom tepla.

⚠ Varovanie

Nebezpečenstvo požiaru / hmotnej škody / poškodenia zariadenia!

Ak použijete predlžovací kábel alebo rozdvojku, môže dôjsť k požiaru v dôsledku prehriatia alebo skratu. Zariadenie zapojte priamo do uzemnenej zásuvky, ktorá bola nainštalovaná správne. Nepoužívajte predlžovacie káble, zásuvkové lišty, alebo multifunkčné spojky.

⚠ Varovanie

Riziko poranenia!

V prípade, že hadice a sieťové káble nie sú správne vedené, môžu predstavovať riziko zakopnutia, čo môže viesť k poraneniam.

Hadice a káble ved'te a umiestňujte tak, aby nepredstavovali riziko zakopnutia.

Spotrebič pripojte nasledovne:

1. Pripojte odtokovú hadicu.
→ *Strana 36*

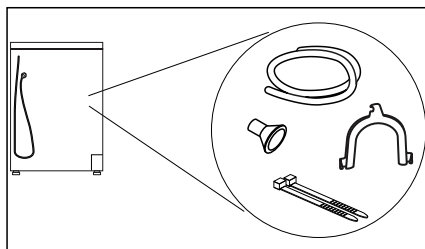

2. Sieťovú zástrčku spotrebiča zasuňte do pripravenej zásuvky.
 3. Skontrolujte, či je sieťová zástrčka pevne umiestnená.
- Váš spotrebič je teraz pripravený na použitie.

Pozor!

Vecné škody a poškodenie spotrebiča

Spotrebič obsahuje chladivo a môže sa poškodiť, keď sa prevádzkuje bezprostredne po preprave. Pred uvedením do prevádzky nechajte spotrebič dve hodiny stáť.

Upozornenie: V prípade pochybností poverte pripojením spotrebiča kvalifikovaného odborníka.

Pred prvým použitím

Než zapnete spotrebič:

Skontrolujte, či spotrebič nemá viditeľné poškodenie. Nespúšťajte spotrebič, ak je poškodený. V prípade akýchkoľvek problémov sa obráťte na nášho odborného predajcu alebo zákaznícky servis.

Upozornenie: Po odbornej inštalácii a pripojení je spotrebič pripravený na prevádzku. Ďalšie opatrenia nie sú potrebné.

Voliteľné doplnkové príslušenstvo

Voliteľné doplnkové príslušenstvo* si objednáte v zákazníckom servise:

- **Kôš na vlnu:**
Jednotlivé vlnené textílie, športové obuv a plyšové hračky sušte alebo prevetrajte v koši na vlnu.
– Objednávacie číslo: **WMZ20600**.
- **Podesta:**
Na lepšie vkladanie a vykladanie bielizne môžete zvýšiť sušičku použitím podesty.
Bielizeň prepravujte pomocou koša na bielizeň integrovaného vo vyťahovacej časti podesty.
– Objednávacie číslo: **WMZ20500**.
- **Súprava na spojenie práčky a sušičky (stĺpové usporiadanie):**
Sušičku môžete z priestorových dôvodov postaviť na vhodnú práčku s rovnakou hĺbkou a šírkou.
Sušičku upevníte na práčku výlučne pomocou tejto spájacej súpravy.
– Objednávacie číslo s vyťahovacou pracovnou doskou: **WTZ11400**
– Objednávacie číslo bez vyťahovacej pracovnej dosky: **WTZ20410**.

Nastavenia spotrebiča

Detská poistka

Aktivovaním detskej poistky zabránite neúmyselnej obsluhu panela.

Aktivácia/deaktivácia detskej poistky:

- Stlačte **child lock (Detskú poistku)**  **push 3 sec** na 3 sekundy.

Upozornenie: Detská poistka zostane aktivovaná aj po vypnutí spotrebiča. Aby sa dal panel po zapnutí ovládať, musíte deaktivovať detskú poistku.

Aktivovanie režimu nastavenia

Aby ste mohli vykonať nasledovné nastavenia, musíte najprv aktivovať režim nastavenia. Pritom platí toto priradenie voliča programov:

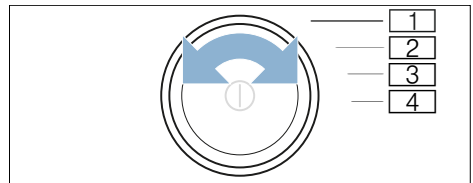

- 1 **Aktivovanie režimu nastavenia**
- 2 Aktivujte **režim nastavenia** a hlasitosť **signálov upozornení**
- 3 Hlasitosť **tlačidlových signálov**
- 4 **Automatické vypnutie**

* podľa výbavy spotrebiča

1. Spotrebič zapnite.

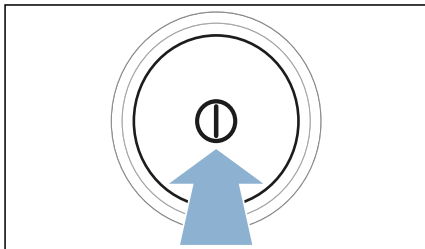

2. Volič programov otočte do polohy 1.
3. Stlačte **Fine adjust (Stupeň vysušenia)** ☀⁺ a súčasne otočte voličom programu doprava do polohy 2.
4. **Fine adjust (Stupeň vysušenia)** ☀⁺ uvoľnite.

Režim nastavenia je aktivovaný.

Zmena hlasitosti signálov

Intenzita zvukových upozorňujúcich signálov (napr. koniec programu) a signálov tlačidiel sa môžete zmeniť na nasledujúcich polohách otočného voliča:

- 2: hlasitosť oznamovacích signálov
- 3: hlasitosť signálov tlačidiel

1. Aktivujte režim nastavenia.
2. Volič programov otočte do požadovanej polohy.
3. Tlačidlom **Finished in (Zostávajúci čas)** ☺ + alebo — nastavte požadovanú hlasitosť (0 = vyp. až 4 = veľmi hlasno).

Automatické zapnutie a vypnutie spotrebiča

Ak spotrebič bude dlhší čas bez obsluhy, môže sa pred spustením programu a po skončení programu z dôvodu šetrenia energie automaticky vypnúť. Stlačením tlačidla ① sa pritom môže kedykoľvek znova zapnúť.

Automatické vypínanie spotrebiča môžete zapnúť alebo vypnúť takto:

1. Aktivujte režim nastavenia.
2. Volič programov otočte do polohy 4.
3. Tlačidlom **Finished in (Zostávajúci čas)** ☺ + alebo - automatické vypínanie spotrebiča zapnete (On) alebo vypnete (Off).

Ukončenie režimu nastavenia

Po vykonaní všetkých nastavení stlačte ①, čím sa spotrebič vypne.

Zvolené nastavenia sa uložia a pri ďalšom zapnutí prejavia.

Krátky návod

1

Pred spustením programu:

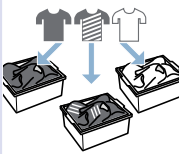
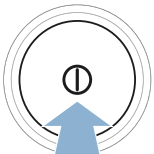
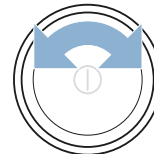





Triedenie bielizne.

Spotrebič zapnite.

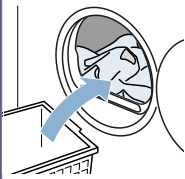
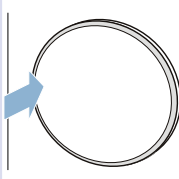
Zvoľte program.

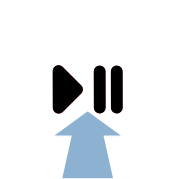
2

Otvorte dverka a vložte bielizeň.



Zatvorte dverka.

V prípade potreby zmeňte nastavenia programu.

Spustíte program.

3

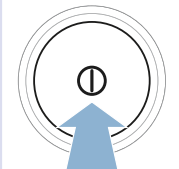
Po skončení programu:

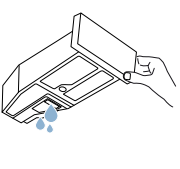



Vypnite spotrebič.

Otvorte dverka a vyberte bielizeň.

Vyprázdňte nádržku na skondenovanú vodu.

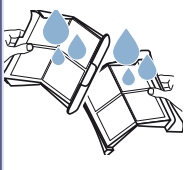
4



Odstráňte vlákna.

Oboznámenie sa so spotrebičom

Spotrebič – prehľad

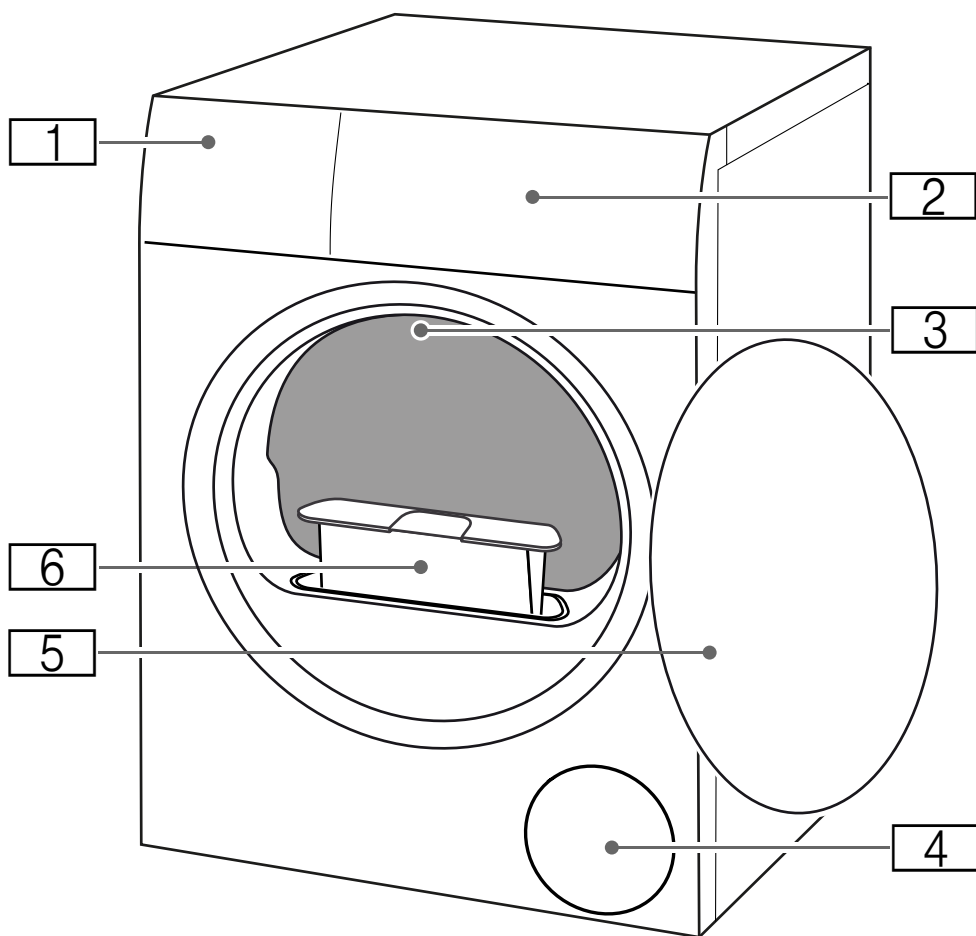

- 1** Nádržka na skondenovanú vodu
- 2** Kryt
- 3** Vnútročné osvetlenie bubna (podľa výbavy spotrebiča)
- 4** Vstup vzduchu
- 5** Dvierka
- 6** Sítko na vlákna

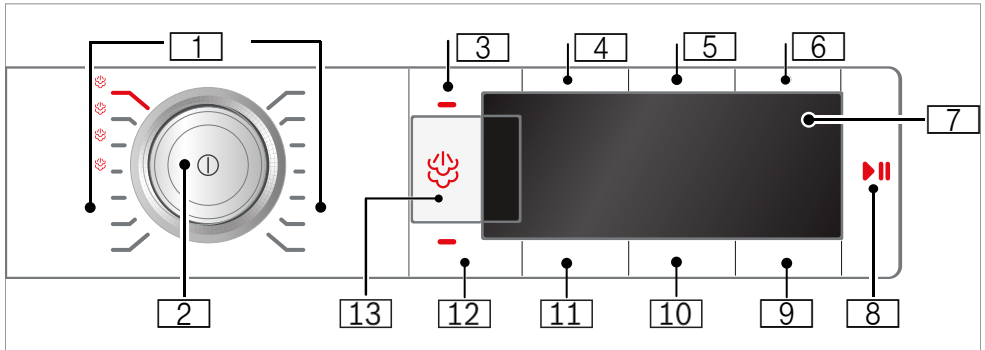
Kryt

- 1** **Programy** → *Strana 23*
- 2** **Volič programu**
- Stlačiť: zapnutie/vypnutie spotrebiča
 - Otočiť: nastavenie programu
- 3** **Detská poistka**
proti neúmyselnej zmene nastavených funkcií.
Na aktivovanie/deaktivovanie: → *Strana 17*
- 4** **Ochrana proti pokrčeniu 60 min**
- 5** **Ochrana proti pokrčeniu 120 min**
- 6** **Šetrné sušenie**
- 7** **Displej**
Zobrazenie nastavení a informácií
- 8** **▷|| na:**
- spustenie programu
 - prerušenie programu, napr. pridanie bielizne
 - zrušenie programu
- 9** Nastavenie **Hotové za** oneskorí štart programu
- 10** **Stupeň vysušenia**
- 11** **Výsledok sušenia**
- 12** **Signál**
- 13** Voľba **množstva pary** pre napařovacie programy

Displej

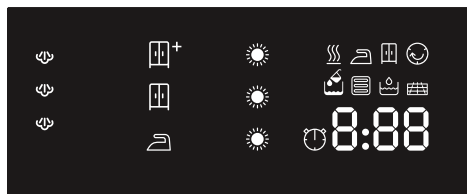

Množstvo pary



Naplnenie nádržky na osviežovanie → *Strana 17*



Vyprázdenie nádržky na skondenzovanú vodu

→ *Strana 34*



Odstránenie

vlákien → *Strana 31*



Výmenník tepla sa oplachuje

Priebeh programu:



Sušenie



Suché na žehlenie



Normálne sušenie



Ochrana proti pokrčeniu

- P -

Prestávka

- 0 -

Skončenie programu.

Výsledky sušenia:



Suché na žehlenie



Suché do skrine



Suché do skrine Plus



Stupeň vysušenia zvolený.



Časový program zvolený.

1:27

Predpokladaný **čas trvania programu** v hodinách a minútach.











3 h





Oneskorenie programu

v hodinách pri voľbe funkcie Hotové za.











































Prehľad programov

Program	Maximálna náplň
Názov programu Krátke objasnenie programu, príp. pre ktoré textilie je vhodný.	maximálna náplň vzťahujúca sa na hmotnosť textílií v suchom stave
 Cottons (Bavlna)  Odolné textilie, textilie z bavlny alebo ľanu, vhodné na vyváрку.	9 kg
Easy-Care (Nekrčivá bielizeň)  Textilie zo syntetických materiálov alebo zmesových tkanín.	3,5 kg
Mix  Zmiešaná náplň z textílií z bavlny a syntetiky.	3 kg
Delicates (Dámska spodná bielizeň)  Chúlostivé textilie, ktoré sa môžu prať, napr. zo saténu, syntetiky alebo zmesových tkanín.	2 kg
Wool finish (Vlna finish)  Vlna alebo textilie s podielom vlny, ktoré sa môžu prať v práčke.	0,5 kg
Upozornenia <ul style="list-style-type: none"> ■ Textilie budú hebkjšie, ale nevysušia sa. ■ Po skončení programu vyberte textilie a nechajte ich vyschnúť. 	
Down (Páperové oblečenie)  Páperím plnené textilie, vankúše, posteľné prikrývky alebo páperové prikrývky.	1,5 kg
Upozornenie: Veľké kusy sušte jednotlivito.	
Sportswear  Rýchloschnúce oblečenie z funkčných vlákien a syntetiky.	1,5 kg
Casual refresh (Voľný čas osvieženie)  Naparovací program na oblečenie na voľný čas z bavlny a syntetiky.	1,5 kg
Upozornenia <ul style="list-style-type: none"> ■ Textilie musia byť vhodné na sušenie v sušičke bielizne. ■ Textilie sa osviežia, ale nevysušia alebo nevyčistia. ■ Textilie po skončení programu hneď vyberte, aby ste zabránili ich pokrčeniu. 	
Business refresh (Formálne oblečenie osvieženie)  Naparovací program na obleky, saká a nohavice a textilie, ktoré majú ako spôsob čistenia uvedené chemické čistenie a nesmú sa prať v práčke.	1,5 kg
Upozornenia <ul style="list-style-type: none"> ■ Textilie sa osviežia, ale nevysušia alebo nevyčistia. ■ Textilie po skončení programu hneď vyberte, aby ste zabránili ich pokrčeniu. 	

<p>Easy-Care non iron (Ľahko udržiavateľné nekrčivé textilie) </p> <p>Naparovací program na sušenie a narovnávanie nekrčivých textílií, ako sú košele alebo formálne košele.</p> <p>Upozornenia</p> <ul style="list-style-type: none"> ■ Textilie po skončení programu hneď vyberte a vyveste, aby sa zabránilo ich pokrčeniu. ■ Pri hrubších textíliách zvolte väčšie množstvo pary. ■ Optimálne výsledky vyhladenia na textíliách, ktoré sa nežeľhia. 	1,5 kg
<p>Cottons non iron (Nekrčivá bavlna) </p> <p>Naparovací program na sušenie a narovnávanie odolných textílií, ako je posteľná bielizeň, obrusy alebo košele a formálne košele.</p> <p>Upozornenia</p> <ul style="list-style-type: none"> ■ Textilie po skončení programu hneď vyberte a vyveste, aby sa zabránilo ich pokrčeniu. ■ Pri hrubších textíliách zvolte väčšie množstvo pary. ■ Optimálne výsledky vyhladenia na textíliách, ktoré sa nežeľhia. 	2,5 kg
<p>Shirts/Blouses (Blúzky/Košele) </p> <p>Košele/blúzky z bavlny, ľanu, syntetiky alebo zmesových tkanín.</p> <p>Upozornenie: Po vysušení bielizeň vyžeľhite alebo vyveste. Zvyšková vlhkosť sa potom rovnomerne rozdelí.</p>	1,5 kg
<p>Super 40' (Extra krátky 40') </p> <p>Syntetika a ľahká bavlna.</p>	1 kg
<p>Time program warm (Časový program teplý) </p> <p>Časový program pre všetky druhy textílií okrem hodvábu.</p> <p>Hodí sa na predsušenú alebo mierne vlhkú bielizeň a na dosušenie viacvrstvej, hrubej bielizne.</p> <p>Upozornenia</p> <ul style="list-style-type: none"> ■ Vlnu, športovú obuv a plyšové hračky sušte výlučne v koši na vlnu. ■ V časovom programe sa nezisťuje automaticky zvyšková vlhkosť bielizne. Keď je bielizeň po vysušení ešte príliš vlhká, program zopakujte a v prípade potreby predĺžte čas trvania programu. <p>→ "Nastavenia programu" na strane 25</p>	<p>3 kg</p> <p>max. náplň pre vlnu/plyšové hračky v koši: 1 naplnenie koša max. náplň koša pri sušení obuvi: 1 pár</p>

P+ Nastavenia programu

Tlačidlá	Indikátory	Vysvetlenia a upozornenia
Upozornenie: Nie všetky tlačidlá a ich funkcie je možné zvoliť vo všetkých programoch.		
steam Adjust (Regulácia pary) 	     	Zvoľte množstvo pary pre naparovacie programy od  (normálna),   (silná) až po    (veľmi silná).
Easy-Iron 60 min (Ochrana proti pokrčeniu 60 min.)  Easy-Iron 120 min (Ochrana proti pokrčeniu 120 min.) 		Bubon pohybuje bielizňou po vysušení v pravidelných intervaloch, aby sa zabránilo jej pokrčeniu. Automatickú funkciu ochrany proti pokrčeniu môžete po každom programe predĺžiť o 60 minút (tlačidlom Easy-Iron 60 min (Ochrana proti pokrčeniu 60 min.) ) alebo o 120 minút (tlačidlom Easy-Iron 120 min (Ochrana proti pokrčeniu 120 min.) )
Low Heat (Šetrné sušenie) 		Znížená teplota na citlivé textilie, ako napr. polyakryl alebo elastan, môže predĺžiť čas sušenia.
end signal (Signál) 		Pomocou end signal (Signál)  zistíte, či po skončení programu ešte zaznie signál. Ak je nastavenie zvolené, svieti kontrolka tlačidla a zvukový signál je aktívny.
 Drying target (Cieľ sušenia) 		Zvoľte výsledok sušenia podľa požadovaného stupňa vysušenia. Keď ste zvolili výsledok sušenia, po vypnutí spotrebiča zostane uložený pre zvolený program. Výnimka: Pri bavlně sa nastavenia neuložia.
Suché do skrine plus  		Viacvrstvá hrubá bielizeň, ktorá sa ťažko suší.
Suché do skrine 		Normálna jednovrstvá bielizeň.
Suché na žehlenie  		Normálna jednovrstvá bielizeň, ktorá má byť po sušení vlhká a je určená na žehlenie alebo vyvesenie.
Fine adjust (Stupeň vysušenia)      		Ak je bielizeň po vysušení pre vás vlhká, pre výsledok sušenia môžete stupeň vysušenia prispôsobiť a zvýšiť v stupňoch  až    . Predĺži to trvanie programu pri nezmenenej teplote. Keď ste pre program prispôsobili stupeň vysušenia, nastavenie pre program zostane uložené aj po vypnutí spotrebiča.

Finished in
(Zostávajúci čas) ⌚

1-24

Pred spustením programu môžete koniec programu (čas Hotové za) predvoliť v hodinových krokoch (h = hodina) do maximálne 24 h:

1. Zvoľte program.
Zobrazí sa čas trvania programu pre zvolený program, napr. **1:45** (hodiny:minúty).
2. **Finished in (Zostávajúci čas)** ⌚ stláčajte dovtedy, kým sa nezobrazí požadovaný počet hodín.

Upozornenie: Pomocou **Finished in (Zostávajúci čas)** ⌚ + sa nastavené hodnoty zvyšujú a pomocou **Finished in (Zostávajúci čas)** ⌚ - znižujú.

3. Stlačte **Start/Pause (Start/pauza)** ▷⏸.
Časová predvoľba je aktivovaná.
Pred spustením programu sa zvolený počet hodín, napr. **8**, zobrazí na displeji a odpočítava sa do začiatku spustenia sušiaceho programu. Potom sa zobrazí čas trvania programu.

Upozornenie: Trvanie programu je zahrnuté v čase Hotové za.

napr.
⌚ 0:40

Čas sušenia pre **časové programy** sa dá predĺžiť max. do 3 hodín a 30 minút v 10-minútových krokoch.



Bielizeň

Príprava bielizne

Varovanie

Nebezpečenstvo výbuchu / požiaru!

Niektoré objekty sa môžu počas sušenia vznietiť alebo dokonca spôsobiť, že zariadenie začne horieť alebo exploduje.

Z vreciek odevov vyberte všetky zapalovače alebo zápalky .

Pozor!

Poškodenie bubna a textílií

Bubon a textílie sa môžu počas prevádzky poškodiť, keď vo vreckách textílií zostanú predmety. Odstráňte všetky predmety, napr. kovové časti, z vreciek textílií.

Bielizeň pripravte takto:

- Látkové opasky, šnúrky na zásterách a pod. zviažte spolu alebo použite vrečko na bielizeň.
- Zatvorte zipsy, háčiky, očka a gombíky. Zapnite gombíky na väčšej bielizni, ako sú napr. obliečky.
- Menšiu bielizeň, napr. detské pančuchy, sušte vždy spoločne s veľkými kusmi bielizne, napr. uterákmi.
- Pre jednotlivé kusy bielizne použite časový program.
- Úpletové textílie, ako sú napríklad tričká, trikotová bielizeň, sa pri prvom sušení často zbehnú. Použite šetrný program.
- Nekrčivú bielizeň nesusťe nadmerne. Vedie to k väčšej miere pokrčenia bielizne.
- Niektoré pracie a ošetrovacie prostriedky, napr. škrob na bielizeň alebo aviváž, obsahujú častice, ktoré sa môžu usadzovať na snímači vlhkosti. Toto môže obmedziť funkčnosť snímača, a tým aj nepriaznivo ovplyvniť výsledok sušenia.

Upozornenia

- Pri praní dávajte prací a ošetrovací prostriedok podľa sušenej bielizne a pokynov výrobcu.
- Snímač vlhkosti pravidelne čistite
→ *Strana 40.*

Triedenie bielizne

Upozornenie: Bielizeň vložte do spotrebiča jednotlivo. Dbajte, aby ste nevložili celý zväzok bielizne, aby sa dosiahol dobrý výsledok sušenia.

Pozor!

Vecné škody na sušičke alebo na textíliách

Bielizeň nevhodná na sušenie v sušičke môže pri sušení poškodiť spotrebič alebo bielizeň. Pred sušením roztriedte bielizeň podľa údajov na etikete so symbolmi ošetrovania:

- Vhodné na sušenie v sušičke
- Sušenie na normálnej teplote
- Sušenie na nízkej teplote
- Nesušit v sušičke

Pri triedení bielizne na sušenie dodržiavajte nasledovné:

- Sušte preto spoločne len bielizeň rovnakej tkaniny a štruktúry, aby sa dosiahol rovnomerný výsledok sušenia.
Pri spoločnom sušení sa tenké, viacvrstvové alebo hrubé textílie vysušia odlišne.
- Riadte sa opisom textílií programov sušenia.
→ "Prehľad programov" na strane 23

Upozornenie: Keď je bielizeň po sušení ešte vlhká, na dosušenie zvolte časový program.

Pozor!

Možné vecné škody na spotrebiči alebo textíliách

Nasledujúce textílie **nesušte** v spotrebiči:

- Bielizeň znečistená rozpúšťadlami, voskom alebo tukom.
- Nevyprané textílie.
- Nepriedušné textílie, napr. pogumovaná bielizeň.
- Citlivé textílie, napr. hodváb, syntetické záclony.

Obsluha spotrebiča

Vloženie bielizne a zapnutie spotrebiča

Upozornenie: Spotrebič musí byť nainštalovaný a pripojený odborne.
→ Strana 13

1. Pripravte a roztriedte bielizeň.
2. Spotrebič zapnete stlačením .

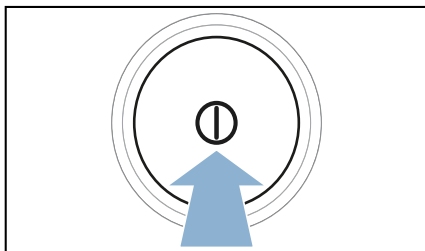

3. Otvorte dverka.
Skontrolujte, či je bubon kompletne vyprázdnený. V prípade potreby ho vyprázdnite.

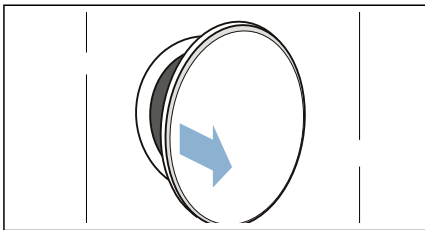

4. Bielizeň vložte rozloženú do bubna.

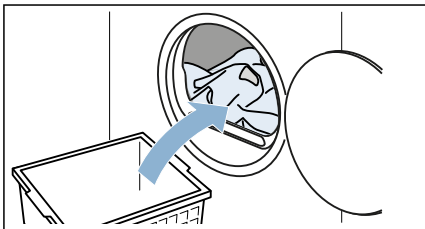

5. Zatvorte dvere.

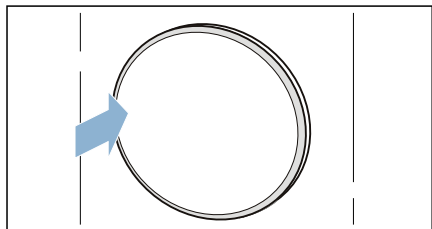
**Pozor!****Možné vecné škody na spotrebiči alebo textíliách.**

Nezacviknite bielizeň do dvierok.



Upozornenie: Bubon spotrebiča sa po otvorení, zatvorení a spustení programu osvetlí. Vnútorne osvetlenie bubna zhasne samočinne.

Nastavenie programu

Upozornenie: Ak ste aktivovali detskú poistku, musíte ju najprv deaktivovať a až potom budete môcť nastaviť program. → *Strana 17*

1. Nastavte požadovaný program.

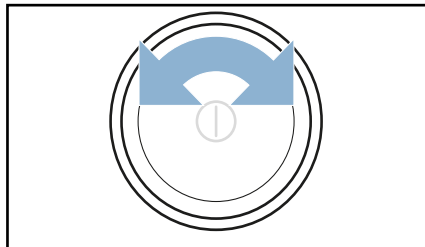

Na displeji sa objavia nastavenia programu.

2. V prípade potreby si nastavenia programu prispôbte.
→ *"Nastavenia programu"*
na strane 25**Spustenie programu**

Stlačte **Start/Pause (Štart/pauza)** .

Upozornenie: Keď chcete zaistiť program proti neúmyselnému prestaveniu, aktivujte detskú poistku.
→ *Strana 17*

Priebeh programu

Stav programu je uvedený na displeji.

Upozornenie: Pri voľbe programu sa zobrazí predpokladaný čas sušenia pre maximálnu náplň. Pri sušení určuje senzor vlhkosti zvyškovú vlhkosť v bielizni. Podľa zvyškovej vlhkosti sa trvanie programu a ukazovateľ zostávajúceho času v priebehu prevádzky automaticky prispôsobujú (okrem časových programov).

Zmena programu alebo doplnenie bielizne

Počas sušenia môžete kedykoľvek vybrať alebo doplniť bielizeň a zmeniť alebo prispôbiť program.

1. Pauzu vyvoláte otvorením dvierok alebo stlačením **Start/Pause (Štart/pauza)** ▷⏸.
2. Bielizeň doložte alebo vyberte.
3. Ak si želáte, zvolte iný program alebo iné nastavenie programu.
→ "Prehľad programov"
na strane 23
→ "Nastavenia programu"
na strane 25
4. Zatvorte dvierka.
5. Stlačte **Start/Pause (Štart/pauza)** ▷⏸.

Upozornenie: Trvanie programu na displeji sa aktualizuje podľa náplne a zvyškovej vlhkosti bielizne. Zobrazené hodnoty sa môžu po zmene programu alebo náplne zmeniť.

Zrušenie programu

Program sa môže kedykoľvek prerušiť tak, že otvoríte dvierka alebo stlačíte **Start/Pause (Štart/pauza)** ▷⏸.

Pozor!
Nebezpečenstvo požiaru. Bielizeň sa môže vznietiť.

Ak zrušíte program, musíte všetky kusy bielizne vybrať a rozprestrieť tak, aby z nich mohlo uniknúť teplo.

Koniec programu

Na displeji sa zobrazí - 0 -.

Vyberanie bielizne a vypnutie spotrebiča

1. Vyberte bielizeň.

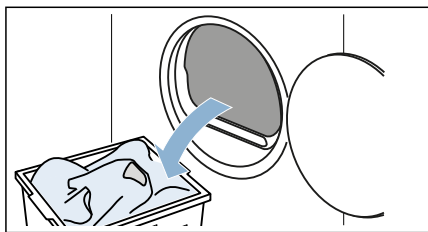

2. Spotrebič vypnete stlačením ①.

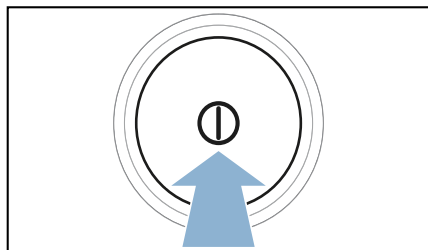

Vyprázdenie nádržky na skondenzovanú vodu

Počas sušenia vzniká v spotrebiči skondenzovaná voda.

Keď sa používa odtoková hadica, skondenzovaná voda spotrebiča odteká do nádoby na skondenzovanú vodu. V takom prípade sa musí nádoba na skondenzovanú vodu vyprázdiť po každom sušení a keď sa predčasne naplnila, tak aj počas sušenia.

1. Vytiahnite vodorovne nádržku na skondenzovanú vodu.

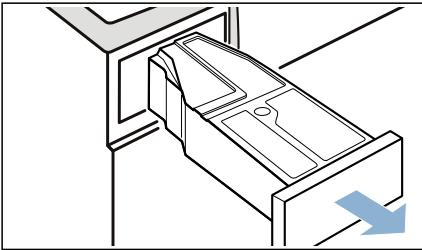

2. Vylejte skondenzovanú vodu.

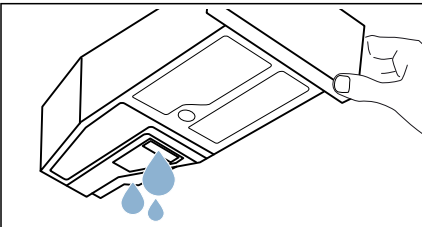

Pozor!

Možné poškodenie zdravia a vecné škody

Skondenzovaná voda nie je pitná a môže byť znečistená vláknami. Znečistená skondenzovaná voda môže poškodiť zdravie a spôsobiť vecné škody. Nepite ju a ani ju ďalej nepoužívajte.

3. Nádržku na skondenzovanú vodu znova zasuňte do spotrebiča tak, aby citeľne zapadla.

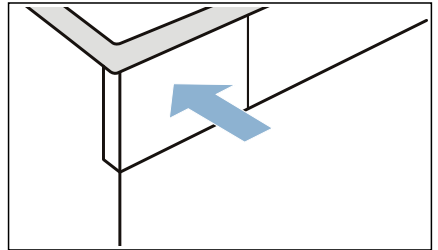

Upozornenie: Sitko v nádržke na skondenzovanú vodu filtruje skondenzovanú vodu, ktorá sa používa na automatické čistenie vášho spotrebiča. Sitko sa čistí vyprázdením skondenzovanej vody. Napriek tomu sitko pravidelne kontrolujte, či neobsahuje zostatkové usadeniny a v prípade potreby ich odstráňte.
→ "Čistenie sitka v nádržke na skondenzovanú vodu" na strane 40

Odstránenie vlákien

Upozornenie: Pri sušení sa vlákna a vlasy alebo chlpy pochádzajúce z bielizne zachytávajú v sitku na vlákna. Upchaté alebo znečistené sitko na vlákna znižuje prúd vzduchu a spotrebič tak nemôže dosiahnuť svoj plný výkon. Znečistené sitká na vlákna zvyšujú spotrebu prúdu a predlžujú čas sušenia.

Vyčistíte sitko na vlákna po každom sušení:

1. Otvorte dvierka a odstráňte všetky vlákna od dvierok.
2. Vytiahnite dvojdielne sitko na vlákna.

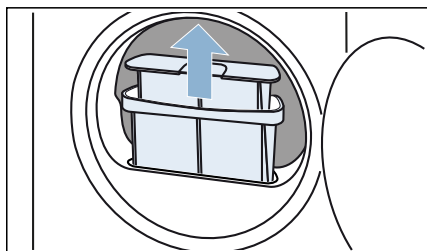

3. Odstráňte vlákna z priehlbiny sitka na vlákna. Dávajte pozor na to, aby do otvorenej šachty nespadli vlákna.

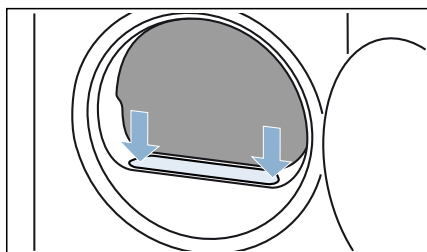

4. Dvojdielne sitko na vlákna roziahnite.

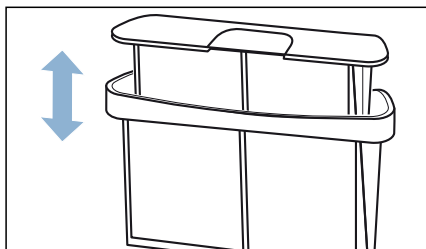

5. Obidve sitká vyklopte.

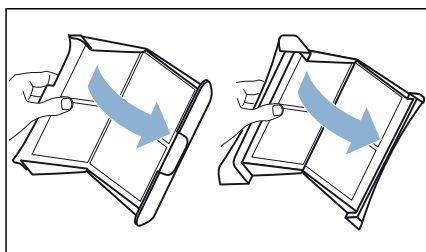

6. Odstráňte všetky vlákna z oboch sítiok.

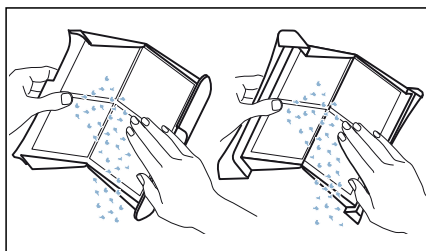

7. Vlákna spláchnite pod teplou tečúcou vodou.

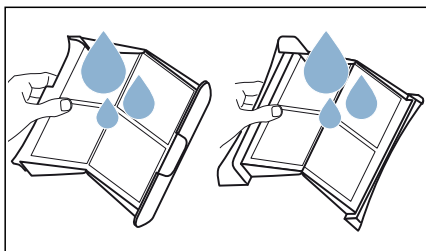

8. Sitká na vlákna osušte, zaklopte a znova vložte.

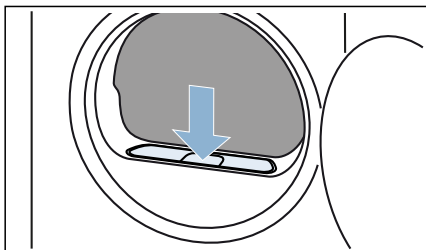

Pozor!

Hmotná škoda / poškodenie spotrebiča

Ak prevádzkujete spotrebič bez vzduchového filtra (napr. filtra na vlákna, zásobníka na prach, v závislosti od konkrétneho spotrebiča), alebo ak je vzduchový filter neúplný či chybný, môže dôjsť k poškodeniu spotrebiča. Spotrebič neprevádzkujte bez filtra na vlákna alebo s filtrom, ktorý je chybný.

Osviežovač

Váš spotrebič má programy na narovnávanie a osvieženie, ktoré sa môžu použiť na minimalizovanie zápachov a pokrčenia textílií. Para narovná a osvieži oblečenie.

Upozornenia

- Bielizeň roztriedte podľa veľkosti, hmotnosti, materiálu a farby. Riadte sa etiketami na textíliách a údajmi výrobcu textílií.
- Narovnáajte a osviežujte spoločne len textílie s rovnakými vlastnosťami.
- Nasledovné textílie **nenarovnáajte a neosviežujte**:
 - Vlna, koža, textílie s kovovými, drevenými alebo plastovými prvkami.
 - Voskované a olejované bundy.
- Nepoužívajte čistiace súpravy pre sušičky.
- Výsledok osviežovania a narovňovania môže byť v závislosti od druhu textílií, množstva a zvoleného programu odlišný.
- Počas vytvárania pary môže spotrebič vydávať zvuky.
- Pre optimálne výsledky bielizeň po skončení programu ihneď zvlášť povyberajte a vyveste na dosušenie na ramienko. V prípade potreby oblečenie vyťahnite do požadovaného tvaru.

Naplnenie nádrčky na osviežovanie

Upozornenie: Ak zvolíte naparovací program, nádrčku na osviežovanie musíte naplniť destilovanou vodou.

1. Zvoľte požadovaný naparovací program. → "Prehľad programov" na strane 23
2. Nastavte požadovaný naparovací program.
3. Na displeji sa objaví ☹.

Upozornenie: Ak sa ☹ neobjaví na displeji, nádrčka na osviežovanie je naplnená dostatočným množstvom vody. Program naparovania spustíte stlačením **Start/Pause (Štart/pauza)** ▷|||.

4. Vytiahnite vodorovne nádrčku na skondenzovanú vodu.

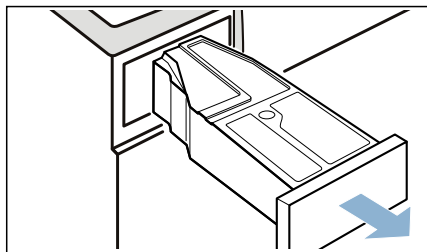

5. Čez plniaci otvor nádrčky na osviežovanie nalievajte dodanou kanvicou destilovanú vodu dovtedy, kým na displeji nezhasne ☹. Dbajte na to, aby ste destilovanú vodu naliali do správneho otvoru.

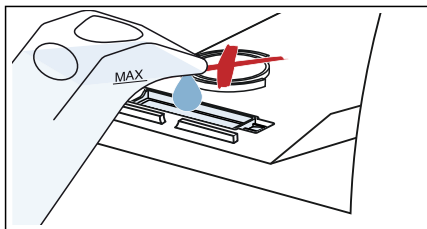

Pozor!

Spotrebič by sa mohol vláknami znečistiť alebo poškodiť usadeninami.

Do nádrčky na osviežovanie nalievajte len destilovanú vodu. Nepoužívajte skondenzovanú vodu alebo prísady.

Upozornenie: Počas procesu sušenia sa spotrebuje cca 450 ml vody z nádrčky na osviežovanie. Ak ste cez otvor naliali viac ako 700 ml destilovanej vody a na displeji nezhaslo ☹, destilovaná voda nebola naliata cez správny otvor alebo spotrebič nie je dobre vyrovnaný. Nalejte destilovanú vodu cez správny otvor alebo správne vyrovnať spotrebič.

6. Nádrčku na skondenzovanú vodu znova zasunúť do spotrebiča tak, aby citeľne zapadla.

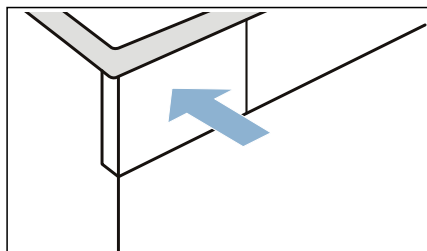

7. Stlačte **štart/pauza // Start/Pause (Štart/pauza)** ▷|||.

Čistenie sitka v nádržke na osviežovanie

Sitko v nádržke na osviežovanie chráni nádržku na osviežovanie pred znečistením.

1. Vytiahnite vodorovne nádržku na skondenovanú vodu.

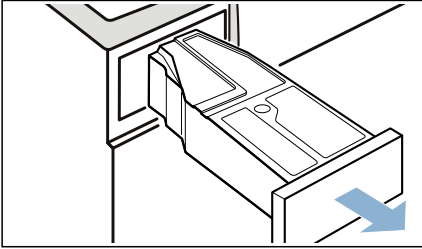

2. Vyberte sitko a vyčistite ho pod tečúcou vodou alebo v umývačke riadu.

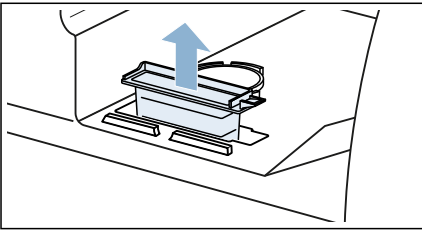

3. Sitko znova vložte.

Pozor!

Spotrebič sa môže poškodiť.

Spotrebič používajte len s vloženým sitkom.

4. Nádržku na skondenovanú vodu znova zasuňte do spotrebiča tak, aby citeľne zapadla.

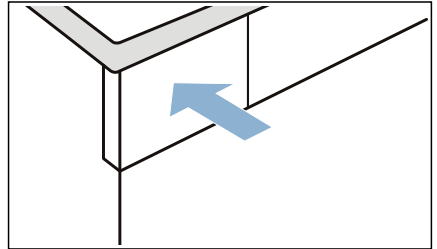

Čistenie parnej dýzy

Upozornenie: Parná dýza sa môže upchať usadeninami, napr. vodným kameňom alebo vláknami.

1. Otvorte dverka a skrutkovačom odstráňte kryt parnej dýzy.

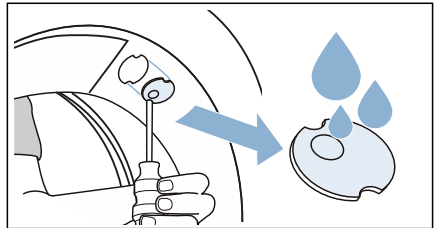

2. Kryt vyčistite pod tečúcou vodou.
3. Kryt vlačte znova do zárezu.

Odtok skondenzovanej vody

Počas sušenia vzniká v spotrebiči skondenzovaná voda.

Spotrebič prevádzkujte s pripojenou odtokovou hadicou.

Keď sa používa odtoková hadica, skondenzovaná voda spotrebiča odteká do nádoby na skondenzovanú vodu. V takom prípade sa musí nádoba na skondenzovanú vodu vyprázdniť po každom sušení a keď sa predčasne naplnila, tak aj počas sušenia.

Odtokovú hadicu pripojte nasledovne:

1. Príslušenstvo vyberte z bubna.

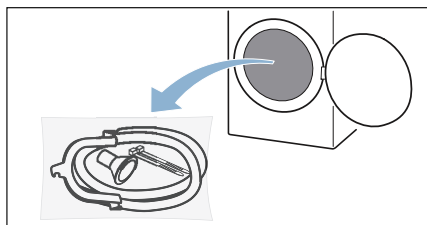

2. Všetky časti vyberte z vrečka.

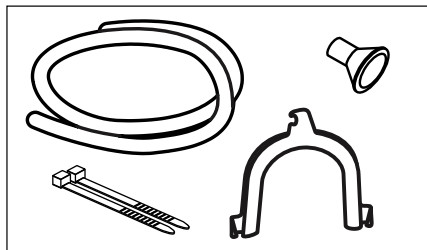

3. Hadicu na skondenzovanú vodu uvoľnite z hrdla.

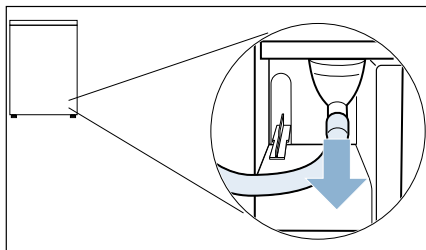

Upozornenie: Pri dodaní spotrebiča je hadica na skondenzovanú vodu upevnená na hrdle.

4. Hadicu na skondenzovanú vodu dajte do parkovacej polohy.

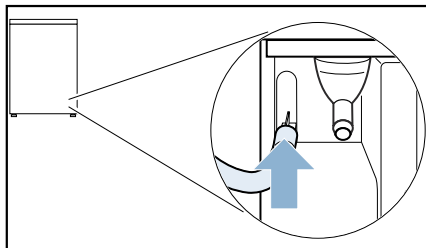

5. Zoberte odtokovú hadicu z príslušenstva, upevnite ju na voľné hrdlo a zasuňte až na doraz.

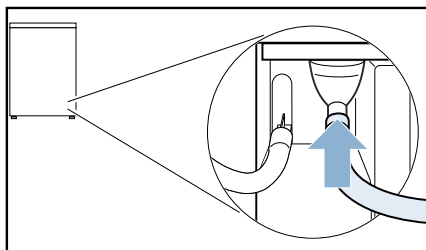

6. Druhú stranu odtokovej hadice, podľa schémy zapojenia, upevnite zvyšným príslušenstvom.

Umývadlo:

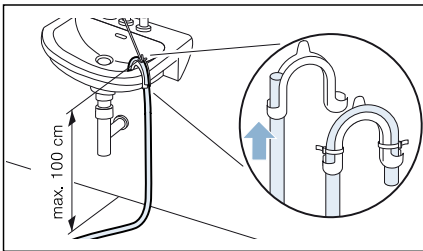

Sifón:

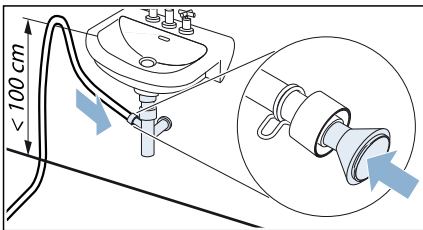

Miesto pripojenia sa musí zaistiť pomocou hadicovej spony (rozsah \varnothing 12 – 22 mm, špecializované predajne).

Podlahový odtok:

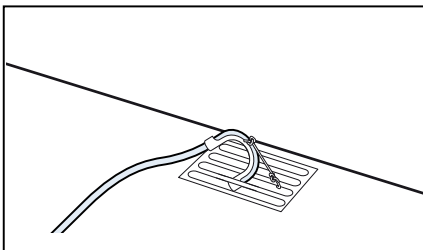

Pozor!

Škody následkom netesností alebo vytekajúcej vody.

Zaistite odtokovú hadicu proti vykĺznutiu. Odtokovú hadicu nezlomte. Dodržiavajte výškový rozdiel medzi plochou pre postavenie a odtokom max. 100 cm.

Pozor!

Nahromadená voda sa môže naspäť nasávať do spotrebiča a spôsobiť vecné škody.

Skontrolujte, či voda odtéká rýchlo. Odtok sa nesmie uzavrieť alebo upchať.

7. Vytiahnite vodorovne nádržku na skondenzovanú vodu a vyprázdňte ju.

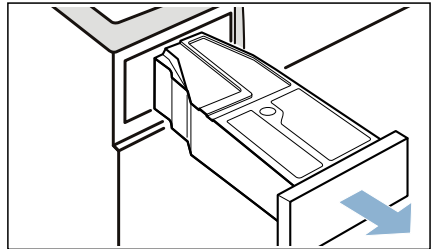

8. Otočte nádržku na skondenzovanú vodu o 180° na dolnú stranu a odstráňte vloženú zátku.

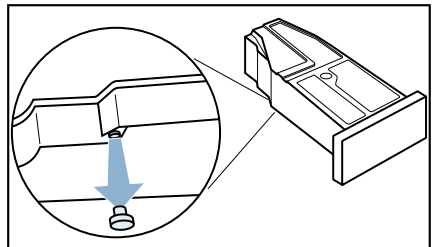

9. Otočte nádržku na skondenzovanú vodu o 180° a zátku vložte ho do priehlbiny na hornej strane nádržky na skondenzovanú vodu.

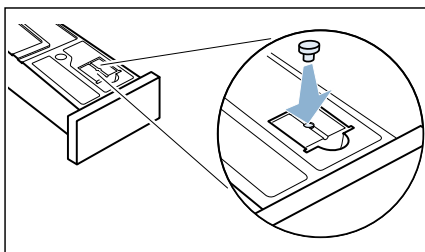

10. Vytiahnite filter zo zárezu.

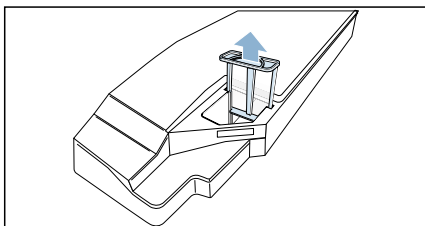

11. Filter vložte ho do priehlbiny nádržky na skondenzovanú vodu.

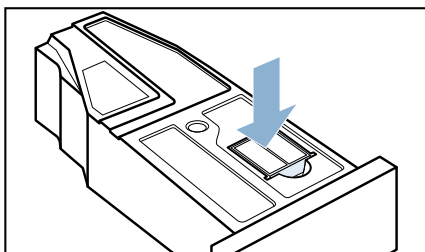

12. Nádržku na skondenzovanú vodu zasuňte tak, aby zapadla.

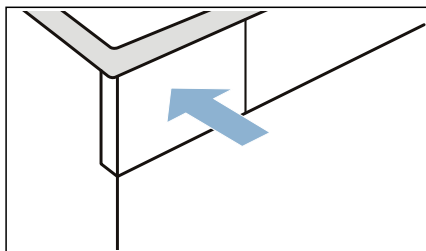

Skondenzovaná voda sa teraz bude odvádzať cez odtokovú hadicu do odpadu alebo do umývadla.

Upozornenie: Pokiaľ chcete skondenzovanú vodu znova odvádzať do nádoby na skondenzovanú vodu, urobte kroky v opačnom poradí.

Pozor!
Vecné škody a poškodenie spotrebiča

Keď skondenzovanú vodu odvádzate do nádržky na skondenzovanú vodu, tekutina môže vytekať z hrdla a spôsobiť vecné škody. Pred prevádzkou spotrebiča upevnite hadicu na skondenzovanú vodu na hrdlo.



Čistenie a údržba

Čistenie spotrebiča



Varovanie

Nebezpečenstvo usmrtenia!

Zariadenie je napájané elektrinou. Ak pridete do kontaktu s časťami pod napätím, hrozí nebezpečenstvo zásahu elektrickým prúdom. Preto majte na pamäti nasledovné:

- Vypnite zariadenie. Odpojte zariadenie od elektrickej siete (vytiahnite zástrčku).
- Nikdy nemanipulujte s elektrickou zástrčkou mokrými rukami.
- Pri vyťahovaní zástrčky zo zásuvky vždy ťahajte za zástrčku a nie za sieťový kábel, v opačnom prípade môže dôjsť k poškodeniu sieťového kábla.
- V zariadení alebo na jeho funkciách nevykonávajte žiadne technické zmeny.
- Opravy a akékoľvek iné práce na zariadení môže vykonávať len náš technik zo zákazníckeho servisu alebo elektrikár. To isté platí pre výmenu sieťového kábla (v prípade potreby).
- Náhradný sieťový kábel si môžete objednať v našom zákazníckom servise.



Varovanie

Riziko otravy!

Jedovaté výpary môžu pochádzať z čistiacich prostriedkov, ktoré obsahujú rozpúšťadlá, napr. čistiace rozpúšťadlá. Nepoužívajte čistiace prostriedky, ktoré obsahujú rozpúšťadlá.



Varovanie

Nebezpečenstvo úrazu elektrickým prúdom / hmotných škôd / poškodenia spotrebiča!

Ak prenikne do zariadenia vlhkosť, môže dôjsť ku skratu. Na čistenie spotrebiča nepoužívajte tlakový alebo parný čistič, hadicu ani striekaciu pištoľ.

Pozor!

Hmotná škoda / poškodenie zariadenia

Čistiace prostriedky a prostriedky na predošetrovanie bielizne (napr. odstraňovače škvŕn, predpieracie spreje atď.) môžu pri kontakte s povrchmi zariadenia spôsobiť poškodenie. Preto majte na pamäti nasledovné:

- Dbajte na to, aby tieto prostriedky neprišli do kontaktu s povrchmi zariadenia.
- Zariadenie čistite len vodou a mäkkou, vlhkou handričkou.
- Ihneď odstraňte všetky pracie prostriedky, postreky alebo iné zvyšky.

Čistenie snímača vlhkosti

Upozornenie: Snímač vlhkosti meria stupeň vlhkosti bielizne. Po dlhej prevádzke sa môžu usadiť jemné zvyšky vodného kameňa, pracieho a ošetrovacieho prostriedku. Tieto usadeniny je nutné pravidelne odstraňovať, inak môže byť nepriaznivo ovplyvnený výsledok sušenia.

1. Otvorte dvierka.

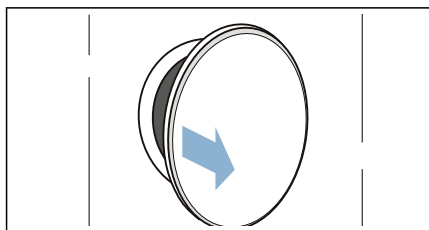

2. Snímač vlhkosti vyčistíte zdrsnenou špongiou.

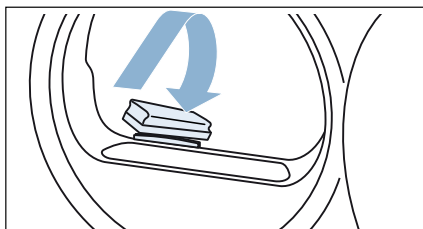

Pozor!

Snímač vlhkosti sa môže poškodiť.

Snímač vlhkosti pozostáva z nehrdzavejúcej ocele. Snímač vlhkosti nečistíte s použitím abrazívnych prostriedkov a oceleovej vlny.

Čistenie sitka v nádržke na skondenzovanú vodu

Upozornenie: Sitko v nádržke na skondenzovanú vodu slúži na čistenie skondenzovanej vody, ktorá sa používa na automatické čistenie tohto spotrebiča.

1. Vytiahnite vodorovne nádržku na skondenzovanú vodu.

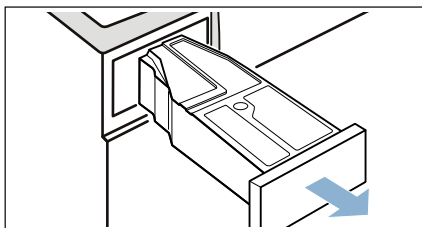

2. Vylejte skondenzovanú vodu.
3. Vyberte sitko.

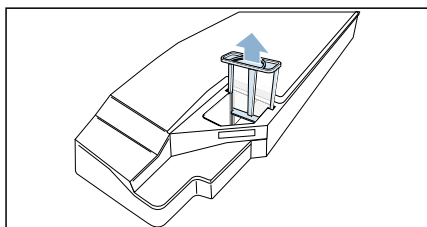

4. Vyčistite sitko pod teplou tečúcou vodou alebo v umývačke riadu.
5. Sitko vložte tak, aby citeľne zapadlo.

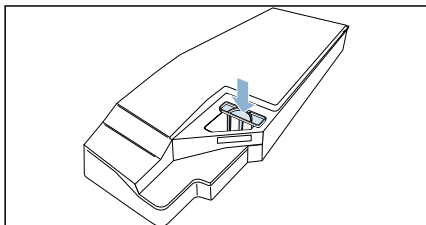







**Pozor!**

Bez sitka sa môžu vlákna dostať do spotrebiča a poškodiť ho.

Spotrebič používajte len s vloženým sitkom.

6. Vložte nádržku na skondenzovanú vodu tak, aby citeľne zapadla.



Upozornenia na displeji

Poruchy	Príčina/odstránenie
 na displeji a sušenie sa zrušilo.	<ul style="list-style-type: none"> ■ Vyprázdnite a vložte nádržku na skondenzovanú vodu. → <i>Strana 31</i> Stlačte Start/Pause (Štart/pauza) . ■ Keď je nainštalovaná voliteľná odtoková hadica*, zaistite, aby táto hadica: bola správne pripojená → <i>Strana 36</i> bola uložená bez zalomení nebola blokovaná alebo upchatá, napr. usadeninami
 na displeji.	Odstráňte vlákna. → <i>Strana 32</i> Stlačte Start/Pause (Štart/pauza)  .
 na displeji.	Nejde o chybu. Výmenník tepla sa čistí automaticky. Nádržku na skondenzovanú vodu počas indikácie priebehu nevyfahujte.
 na displeji	Nádržku na osviežovanie naplňte destilovanou vodou. → <i>Strana 34</i> Stlačte Start/Pause (Štart/pauza)  .
Displej zhasol a bliká Start/Pause (Štart/pauza)  .	Nejde o chybu. Energeticky úsporný režim je aktívny .
* podľa výbavy spotrebiča alebo dostupného príslušenstva	

Upozornenie:

Ak nemôžete poruchu sami odstrániť vypnutím a zapnutím spotrebiča, obráťte sa na zákaznícky servis. → *Strana 49*

Pomoc

Poruchy	Príčina/odstránenie
Spotrebič sa nespustí.	Skontrolujte sieťovú zástrčku a poistky.
Vznik záhybov, krčenie.	<ul style="list-style-type: none"> Množstvo bielizne je prekročené alebo zvolený nesprávny program pre daný druh textílií. V tabuľke programov nájdete všetky potrebné informácie. → <i>Strana 23</i> Bielizeň hneď po vysušení vyberte z bubna. Keď ostatne ležať v bubne, pokrčí sa.
Voda vyteká.	Spotrebič pravdepodobne stojí šikmo. Vyrovnajte spotrebič. → <i>Strana 14</i>
Program sa nespustí.	<p>Zaistite, aby</p> <ul style="list-style-type: none"> boli zatvorené dvierka. bolo deaktivované  push 3 sec detská child lock (Detskú poistku) Na Start/Pause (Štart/pauza)  bolo navolené <p>Upozornenie: Pokiaľ je nastavené odložené spustenie programu pomocou Finished in (Zostávajúci čas) , spustí sa program neskôr.</p>
Zobrazené trvanie programu sa v priebehu sušenia mení.	Nejde o chybu. Snímač vlhkosti určuje zvyškovú vlhkosť v bielizne a prispôsobuje tomu trvanie programu (okrem časových programov).
Bielizeň nie je správne suchá alebo je ešte príliš vlhká.	<ul style="list-style-type: none"> Teplá bielizeň je po skončení programu na dotyk vlhkejšia, ako je v skutočnosti. Rozprestrite bielizeň a nechajte ju vychladnúť. Prispôbte výsledok sušenia alebo zvýšte stupeň vysušenia. Predĺži sa tým trvanie programu pri nezmenenej teplote. Zvoľte časový program na dosušenie ešte vlhkej bielizne. Zvoľte časový program pre malé množstvo bielizne. Neprekračujte maximálne množstvo náplne pre daný program. → <i>Strana 23</i> Vyčistite snímač vlhkosti v bubne. Na snímači sa môže usadiť vrstva vodného kameňa alebo zvyšky z pracích a ošetrovacích prostriedkov nepriaznivo ovplyvniť jeho funkčnosť. → <i>Strana 40</i> Sušenie sa zrušilo z dôvodu výpadku elektrickej siete, plnej nádržky na skondenovanú vodu alebo prekročenia maximálneho času sušenia. <p>Upozornenie: Venujte pozornosť aj tipom týkajúcim sa vašej bielizne. → <i>Strana 27</i></p>
Čas sušenia príliš dlhý.	<ul style="list-style-type: none"> Spotrebič môže byť znečistený vláknamy. Spôsobuje to dlhší čas sušenia. Odstráňte vlákna. → <i>Strana 32</i> Zatarasený alebo voľne neprístupný vstup vzduchu ma spotrebič môže čas sušenia predĺžiť. Vetráciu mriežku udržiavajte voľnú. Ak je teplota okolia nižšia ako 15 °C a vyššia ako 30 °C, môže sa čas sušenia predĺžiť. Nedostatočná cirkulácia vzduchu v miestnosti môže predĺžiť čas sušenia. Miestnosť dostatočne vetrajte.
Vlhkosť v miestnosti stúpa.	Miestnosť dostatočne vetrajte.

Program sušenia zrušený.	Ak sa program sušenia z dôvodu výpadku elektrickej energie zruší, znova ho spustíte alebo vyberte bielizeň a rozprestrite ju.
Neobvyklé zvuky pri sušení.	Zvuky sú spôsobené automatickým čistením výmenníka tepla. Neznamená to nesprávne fungovanie spotrebiča.
Spotrebič sa aj napriek sušeniu zdá byť studený.	Nejde o chybu. Spotrebič s tepelným čerpadlom suší účinne pri nízkych teplotách.
Pri plnení nádržky na osviežovanie preteká voda.	Sitko v nádržke na osviežovanie sa môže upchať usadeninami. Vyčistite sitko. → <i>Strana 35</i>
Zvyšková voda v nádržke na skondenzovanú vodu, hoci je k spotrebiču pripojená odtoková hadica*.	Ak je nainštalovaná doplnková odtoková hadica, na základe samočistiackej funkcie spotrebiča zostane v nádržke na skondenzovanú vodu malé množstvo zvyškovej vody.

* podľa výbavy spotrebiča alebo dostupného príslušenstva

Upozornenie:

Ak nemôžete poruchu sami odstrániť vypnutím a zapnutím spotrebiča, obráťte sa na zákaznícky servis. → *Strana 49*



Preprava spotrebiča

Varovanie

Riziko úrazu / materiálnej škody / poškodenia zariadenia!

Ak za účelom zdvihnutia alebo premiestnenia zariadenia uchopíte niektorú z vyčnievajúcich častí zariadenia (napr. dvierka zariadenia), tieto časti sa môžu zlomiť a spôsobiť zranenie.

Pri premiestňovaní zariadenia ho nechytajte za prečnievajúce časti.

Varovanie

Riziko poranenia!

- Výrazné poškodenie zariadenia. Pri jeho zdvíhaní môže dôjsť k zraneniu. Zariadenie nezdvíhajte sami.
- Zariadenie má ostré hrany, o ktoré by ste mohli porezať ruky. Zariadenie neuchopujte za jeho ostré hrany. Pri zdvíhaní noste ochranné rukavice.

Príprava spotrebiča na prepravu:

1. Vytiahnite vodorovne nádržku na skondenzovanú vodu a vyprázdňte ju.

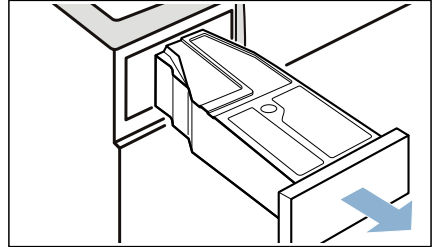

2. Nádržku na skondenzovanú vodu znova zasuňte do spotrebiča tak, aby citelne zapadla.

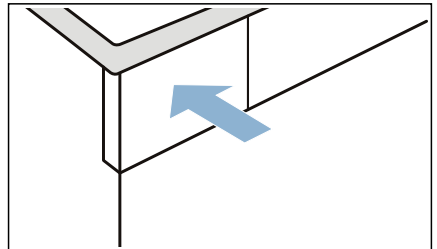

3. Spotrebič zapnete stlačením .

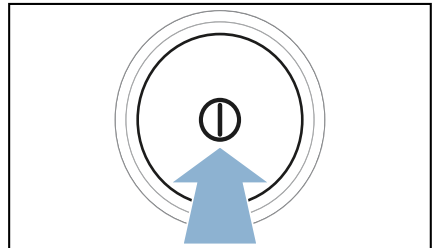

4. Zvoľte ľubovoľný program.

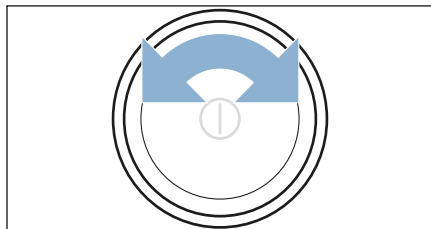

5. Stlačte **Start/Pause (Štart/pauza)** .

6. Počkajte 5 minút.

Skondenzovaná voda sa odčerpá.

7. Nádržku na skondenzovanú vodu opäť vyprázdnite.

8. Ak je odtoková hadica nainštalovaná, odstráňte ju z umývadla, sifónu alebo podlahového vpustu. → *Strana 36*

Pozor!

Zaistite odtokovú hadicu na spotrebiču proti vykĺznutiu. Odtokovú hadicu nezlomte.

9. Vypnite spotrebič.

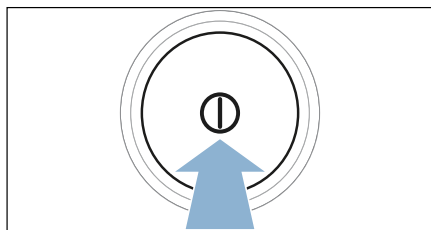

10. Vytiahnite sieťovú zástrčku spotrebiča z elektrickej siete. Spotrebič je teraz pripravený na prepravu.

Pozor!

Vecné škody a poškodenie spotrebiča

Napriek odčerpaniu sa sušičke vždy nachádza malé množstvo zvyškovej vody. Zvyšková voda môže vytiecť a spôsobiť tak vecné škody. Preto spotrebič prepravujte vždy postojacky.



Hodnoty spotreby

Tabuľka hodnôt spotreby

Program	Otáčky pri odstreďovaní, s ktorými sa bielizeň odstreďovala (v ot/min)	Čas trvania** (v min)		Spotreba energie** (v kWh)	
Bavlna		9 kg	4,5 kg	9 kg	4,5 kg
Suché do skrine *	1 400	204	126	1,91	1,06
	1 000	226	131	2,12	1,20
	800	251	161	2,35	1,37
Suché na žehlenie *	1 400	138	83	1,36	0,84
	1 000	164	99	1,62	0,98
	800	190	115	1,88	1,17
Nekrčivá bielizeň		3,5 kg		3,5 kg	
Suché do skrine *	800	55		0,51	
	600	71		0,66	
* Nastavenie programu podľa platnej normy EN61121 s použitím externej odtokovej hadice.					
** Hodnoty sa môžu odlišovať od uvedených hodnôt v závislosti od druhu textílií, zloženia sušenej bielizne, zvyškovej vlhkosti textílií, nastaveného stupňa sušenia, množstva náplne, podmienok okolia a aktivovaných doplnkových funkcií.					

Najúčinnjší program na bavlnené textílie

Nasledujúci „štandardný program na bavlnu“ (označený symbolom) je vhodný na sušenie normálne mokrej bavlnenej bielizne a so zreteľom na kombinovanú spotrebu energie je najefektívnejší na sušenie mokrej bavlnenej bielizne.

Štandardné programy na bavlnu, podľa aktuálneho nariadenia EÚ 932/2012			
Program + cieľ sušenia	Náplň (v kg)	Spotreba energie (v kWh)	Čas trvania programu (v min)
Bavlna + Suché do skrine	9/4,5	2,12/1,20	226/131
Nastavenie programu na testovanie a označovanie energetickým štítkom, podľa smernice 2010/30/EÚ.			



Technické údaje

Rozmery:

85 x 60 x 60 mm

(šírka x hĺbka x výška)

Hmotnosť:

57 kg (podľa modelu)

Sieťová prípojka:

Sieťové napätie 220 - 240 V, 50Hz

Menovitý prúd 10 A

Menovitý výkon max. 1600 W

Maximálne množstvo náplne:

9 kg

Príkion vo vypnutom stave:

0,10

Príkion v nevypnutom stave:

0,10

Vnútorne osvetlenie bubna***Teplota okolia:**

5 - 35°C



Likvidácia



Obal a spotrebič zlikvidujte v súlade s ochranou životného prostredia.

Tento spotrebič je označený v súlade s európskou smernicou 2012/19/EÚ o odpade z elektrických a elektronických zariadení (waste electrical and electronic equipment – WEEE).

Smernica stanovuje rámec pre vrátenie a recykláciu použitých spotrebičov, platný v celej EÚ.

Výmenník tepla spotrebiča obsahuje fluórovaný skleníkový plyn nachádzajúci sa v hermeticky uzavretom zariadení.

Skleníkový plyn:	R134a
Množstvo náplne (kg):	0,220
Celkovo GWP (tCO ₂):	0,315

* podľa výbavy spotrebiča



Krátky návod

Ak nemôžete poruchu sami odstrániť vypnutím a zapnutím spotrebiča, obráťte sa na zákaznícky servis. → Priložený zoznam zákazníckych servisov alebo obálka

Vždy nájdeme vhodné riešenie, aby sme zabránili aj zbytočným návštevám technika.

Prosím, uveďte zákazníkemu servisu číslo výrobku (E-Nr.) a výrobné číslo (FD) spotrebiča.

E-Nr. _____ FD _____

E-Nr. Číslo výrobku
FD Výrobné číslo

Tieto údaje nájdete *podľa modelu:

vo vnútri v dvierkach*/otvorenom servisnom kryte* a na zadnej strane spotrebiča.

Spoliehajte sa na kompetentnosť výrobcu.

Obráťte sa na nás. Tým si zaistíte, že oprava bude vykonaná vyškolenými servisnými technikmi a s originálnymi náhradnými súčiastkami.

Kontaktné údaje všetkých krajín nájdete v priloženom zozname stredísk
zákazníckeho servisu.

Robert Bosch Hausgeräte GmbH
Carl-Wery-Straße 34
81739 München, GERMANY



9001334387 (9707)