



Register your new Bosch now:
www.bosch-home.com/welcome



Tørretumbler
WTWH75S9SN



BOSCH

da Brugs- og opstillingsvejledning

Din nye tørretumbler

Du har valgt en tørretumbler af mærket Bosch.

Brug et par minutter på at læse denne tekst, så du kan lære alle fordelene ved din tørretumbler at kende.

Alle tørretumblere, der leveres fra vores fabrik, bliver grundigt kontrolleret for fejl og mangler, så vi kan være sikre på, at de lever op til de høje kvalitetskrav, som mærket Bosch står for.

Der findes flere oplysninger om vores produkter, tilbehør, reservedele og service på vores hjemmeside www.bosch-home.com eller ved henvendelse til vores kundeservicecentre.

Hvis betjenings- og opstillingsvejledningen beskriver forskellige modeller, henvises til forskellene på de pågældende steder.



Tag først tørretumbleren i brug, når du har læst denne betjenings- og opstillingsvejledning igennem!

Generelt om symboler, signalord, tips og procedurer

Advarsel!

Kombination af dette symbol og signalord advarer om en potentielt farlig situation. Tilsidesættelse af denne anvisning kan medføre tilskadekomst og død.

Pas på!

Dette signalord advarer om en potentielt farlig situation. Tilsidesættelse af denne anvisning kan medføre materielle skader og/eller miljøskader.

Anvisning / tip

Anvisninger om optimal brug af maskinen / andre nyttige oplysninger.

1. 2. 3. / a) b) c)



Handlingsrækkefølger angives med tal eller bogstaver.

■ / -

Oprensninger vises med en firkant-bullet eller med en skråstreg.

Indholdsfortegnelse

 Anvendelse iht. formål	4	 Betjening af apparatet	28
 Sikkerhedsanvisninger	5	Læg vasketøjet i apparatet, og tænd for det.	28
Børn/personer/kæledyr	5	Indstilling af program	29
Installation	6	Start af program	29
Drift	8	Programforløb	29
Rengøring/vedligeholdelse	11	Ændring af program eller efterfyldning af vasketøj	29
 Sparetips	13	Afbrydelse af program	30
 Opstilling og tilslutning af apparatet	13	Programslut	30
Leveringsomfang	13	Tag vasketøjet ud, og sluk for apparatet	30
Opstilling af apparatet	14	Tømning af kondensvandbeholder	30
Tilslutning af apparat	15	Fjern frug	31
Inden den første anvendelse	16	 Home Connect	33
Ekstra tilbehør	17	Automatisk forbindelse med hjemmenetværket	33
 Indstilling af apparat	17	Manuel forbindelse med hjemmenetværket	34
Børnesikring	17	Forbinde med Home Connect App	35
Aktivering af indstillingsmodus	17	Aktivere/deaktivere Wi-Fi	35
Afslutning af indstillingsmodus	18	Nulstille netværksindstillinger	36
 Kort vejledning	19	Software Update	37
 Lær apparatet at kende	20	Oplysninger om datasikkerhed	38
Oversigtsbillede	20	Overensstemmelseserklæring	38
Panel	21	 Tørring med uldkurven	39
Display	22	Uldkurven	39
 Programoversigt	23	Fastgøring af uldkurv	39
 Programindstillinger	25	Eksempler på brug	39
 Vasketøj	27	Placering af indsats og start af program	40
Forberedelse af vasketøj	27	 Afledning af kondensvand	41
Sortering af vasketøj	27		

	Rengøring og vedligeholdelse	44
	Rengøring af apparatet	44
	Rensning af fugtføler	44
	Rengøring af filter i kondensvandbeholder	45
	Anvisninger i displayet	46
	Hjælpeoplysninger	47
	Transport af apparatet	49
	Forbrugsværdier	51
	Tabel over forbrugsværdier	51
	Mest effektive program til tekstiler af bomuld	51
	Tekniske data	52
	Bortskaffelse	52
	Kundeservice	53

Anvendelse iht. formål

- Maskinen er kun beregnet til privat brug i husholdninger.
- Apparatet må ikke opstilles eller anvendes på steder med frostfare og/eller med uendørs forhold. Apparatet kan blive beskadiget, hvis restvand inde i apparatet fryser til is. Hvis slangerne fryser, kan de knække/springe.
- Denne maskine må kun bruges i husholdninger til tørring og opfriskning af vasketøj, som er blevet vasket i vand, og som tåler tørring i tørretumbler (se plejemærkerne på tøjet). Enhver anden anvendelse er ikke anvendelse i henhold til maskinens formål og er ikke tilladt.
- Denne maskine er beregnet til brug op til en højde på maksimalt 4000 meter over havets overflade.

Inden maskinen tages i brug:

Kontroller maskinen for synlige skader. Tag ikke maskinen i brug, hvis den er beskadiget. Kontakt leverandøren eller kundeservice i tilfælde af problemer.

Læs og følg anvisningerne i brugs- og installationsvejledningen og alle andre dokumenter, som følger med apparatet.

Opbevar dokumentationen til senere brug eller til efterfølgende ejere af maskinen.

Sikkerhedsanvisninger

Følgende sikkerhedsanvisninger og advarsler har som formål at beskytte brugeren mod tilskadekomst og at forhindre materielle skader på omgivelserne.

Det er derudover vigtigt at tage de nødvendige forholdsregler og udvise den nødvendige omhu ved installation, vedligeholdelse, rengøring og betjening af apparatet.

Børn/personer/kæledyr

Advarsel Livsfare!

Børn og andre personer, som ikke er i stand til at vurdere de risici, der er forbundet med brugen af apparatet, kan komme til skade eller komme i livsfarlige situationer. Vær derfor opmærksom på følgende:

- Apparatet må bruges af børn over 8 år og af personer med reducerede fysiske, sensoriske eller mentale evner eller af personer med manglende erfaring eller viden, hvis de er under opsyn eller er blevet instrueret om sikker brug af apparatet af og har forstået den potentielle risiko, som brugen af apparatet indebærer.

- Børn må ikke lege med apparatet.
- Børn må ikke rengøre eller vedligeholde apparatet uden at være under opsyn.
- Hold børn under 3 år og kæledyr borte fra apparatet.
- Lad ikke apparatet være uden opsyn, når der er børn eller andre personer i nærheden, som ikke er i stand til at vurdere risikoen.

Advarsel Livsfare!

Børn kan låse sig inde i apparatet og derved komme i en livsfarlig situation.

- Opstil ikke apparatet bag en dør, fordi dette kan spærre for apparatets luge eller forhindre, at den kan åbnes helt.
- Gør følgende, når apparatets skal kasseres: Træk netstikket ud af kontakten, **inden** nedledningen klippes over, og ødelæg derefter låsen i apparatets luge.

Advarsel

Fare for kvælning!

Børn kan blive fanget i emballage/plastfolie eller emballagedele, hvis de får lov til at lege med dem, eller de kan trække dem over hovedet og blive kvælt.

Hold emballage, plastfolie og emballagedele udenfor børns rækkevidde.

Advarsel

Fare for forgiftning!

Vaskemidler og plejeprodukter kan forårsage forgiftning, hvis de indtages.

Søg læge, hvis sådanne midler ved et uheld indtages. Opbevar vaskemidler og plejeprodukter utilgængeligt for børn.

Advarsel

Irritation af øjne/hud!

Vaskemidler og plejeprodukter kan forårsage irritation, hvis de kommer i kontakt med øjne/hud.

Skyl øjne/hud grundigt i tilfælde af kontakt med vaskemidler og plejeprodukter. Opbevar vaskemidler og plejeprodukter utilgængeligt for børn.

Installation

Advarsel

Fare for elektrisk stød/brand/materiel skade/beskadigelse af apparatet!

Det kan medføre farlige situationer, hvis apparatet ikke bliver installeret korrekt.

Overhold følgende anvisninger:

- Netspændingen i stikkontakten skal svare til den mærkespænding, som er angivet på apparatet (typeskiltet). Tilslutningseffekten og den krævede sikringsstørrelse er angivet på typeskiltet.
- Apparatet må kun tilsluttes til en strømforsyning med vekselstrøm via en korrekt installeret sikkerhedsstikkontakt. Der skal altid være fri adgang til stikkontakten.
- Netstikket og sikkerhedsstikkontakten skal passe sammen, og jordforbindelsen skal være korrekt installeret.
- Installationen skal have et tilstrækkeligt stort ledningstværsnit.

- Der skal altid være fri adgang til netstikket. Hvis dette ikke er muligt, skal der for at opfylde de relevante sikkerhedsforskrifter indbygges en afbryder (2-polet afbryder) i den permanente installation i overensstemmelse med lovgivningen for elektriske installationer.
- Hvis der bruges en fejlstrømsafbryder, skal den være forsynet med følgende mærke: . Kun med dette mærke er det sikret, at fejlstrømsafbryderen opfylder den gældende lovgivning.

Advarsel

Fare for elektrisk stød/brand/materiel skade/beskadigelse af apparatet!

Ændring eller beskadigelse af apparatets netledning kan medføre elektrisk stød, kortslutning eller brand som følge af overophedning. Netledningen må ikke lægges i løkker, blive klemt eller ændret, eller komme i kontakt med varmekilder.

Advarsel

Brandfare/fare for materiel skade/beskadigelse af apparatet!

Anvendelse af forlængerledninger og multistik kan medføre brand på grund af overophedning eller kortslutning.

Tilslut apparatet direkte til en korrekt installeret stikkontakt med jordforbindelse. Brug ikke forlængerledninger, stikdåser med flere udtag eller dobbeltstik.

Advarsel

Fare for tilskadekomst/materiel skade/beskadigelse af apparatet!

- Apparatet kan vibrere eller bevæge sig under driften med potentiel fare for tilskadekomst eller materielle skader.
Placer apparatet på et rent, plant og solidt underlag, og indjuster apparatet til vandret med skruefødderne ved hjælp af et vaterpas.

- Forkert placering (opstilling) af dette apparat ovenpå en vaskemaskine kan medføre tilskadekomst, materiel skade og/eller beskadigelse af apparatet. Hvis dette apparat skal placeres ovenpå en vaskemaskine, skal vaskemaskinen som minimum have samme bredde og dybde, som apparatet, og apparatet skal fikseres med et passende montagesæt. → *Side 17* Apparatet SKAL sikres med dette montagesæt. Det er ikke tilladt at opstille apparatet ovenpå et andet apparat på nogen anden måde.
- Hvis apparatet transporteres eller løftes i dele, der stikker ud (f.eks. apparatets luge), kan de knække af og derved forårsage tilskadekomst. Brug ikke dele, der stikker ud fra apparatet, til at transportere eller løfte det med.

Advarsel

Fare for tilskadekomst!

- Apparatet er meget tungt. Der er fare for tilskadekomst, når det løftes. Løft ikke apparatet alene.
- Apparatet har skarpe kanter, som kan forårsage snitsår i hænderne. Hold ikke på de skarpe kanter, når apparatet løftes. Brug beskyttelseshandsker.
- Der er fare for snubling og tilskadekomst, hvis maskinens slanger og netledning ikke forlægges korrekt. Forlæg slanger og ledninger, så der ikke er fare for snubling.

Drift

Advarsel

Eksplodingsfare/brandfare!

Vasketøj, som har været i kontakt med opløsningsmidler, olie, voks, voksfjerner, fedt eller pletfjerner, kan antændes, når det tørres i maskinen eller endda få apparatet til at eksplodere. Vær derfor opmærksom på følgende:

- Skyl vasketøjet grundigt i varmt vand og sæbe, inden det tørres i maskinen.
- Tøjet skal være vasket, inden det tørres i apparatet.
- Vasketøj, der er blevet rensset med industrielle kemikalier, må ikke tørres i apparatet.

⚠ Advarsel**Eksplosionsfare/brandfare!**

- Ansamlinger af materialerester i fnugfiltret kan antændes under tørringen eller endda medføre, at apparatet begynder at brænde eller eksploderer. Rens fnugfiltret regelmæssigt.
- Bestemte genstande kan antændes under tørringen eller endda medføre, at apparatet begynder at brænde eller eksploderer. Fjern lightere og tændstikker fra lommerne i tøjet.
- Kulstøv eller mel i luften omkring apparatet kan medføre en eksplosion. Sørg for, at området omkring apparatet er rent, når det er i drift.

⚠ Advarsel**Brandfare/fare for materiel skade/beskadigelse af apparatet!**

Apparatet indeholder R290, et kølemiddel, som er miljøvenligt men brændbart. Sørg for, at der ikke er åben ild eller antændelseskilder i nærheden af apparatet.

**⚠ Advarsel****Brandfare/fare for materiel skade/beskadigelse af apparatet!**

Hvis programmet afbrydes, inden tørreprocessen er afsluttet, forhindres vasketøjet i at køle tilstrækkeligt ned, hvad der kan medføre, at vasketøjet antændes, eller at der sker materiel skade eller beskadigelse af apparatet.

- Under den sidste del af tørreprocessen bliver vasketøjet i tromlen ikke opvarmet (afkølingsproces). Dette sikrer, at tøjet forbliver på en temperatur, hvor det ikke tager skade.
- Sluk ikke for apparatet, før tørreprocessen er helt afsluttet, med mindre alt vasketøjet tages ud af tromlen med det samme og spredes ud (for at lade varme undslippe).

⚠ Advarsel**Fare for forgiftning/materiel skade!**

Kondensvandet er ikke drikkevand og kan være forurennet med fnug fra tøjet. Forurennet kondensvand kan være sundhedsskadeligt og kan forårsage materielle skader. Må ikke drikkes eller genanvendes.

Advarsel

Fare for forgiftning!

Rengøringsmidler, som indeholder opløsningsmidler, som f.eks. rensesvæske, kan afgive giftige dampe. Brug ikke rengøringsmidler, der indeholder opløsningsmidler.

Advarsel

Fare for tilskadekomst!

- Hvis man støtter sig til/sidder på den åbne luge, kan apparatet vælte, hvilket kan medføre tilskadekomst. Brug ikke den åbne luge som støtte.
- Apparatets topplade kan knække, hvis personer står på den, hvilket kan medføre tilskadekomst. Stå ikke ovenpå apparatet.
- Der er fare for håndskader, hvis hænderne stikkes ind i tromlen, mens den stadig drejer rundt. Vent, til tromlen ikke længere drejer.

Pas på!

Fare for materiel skade/ beskadigelse af apparatet

- Hvis der lægges mere vasketøj i apparatet end den maksimalt tilladte mængde, kan apparatet eventuelt ikke fungere korrekt, eller der kan opstå materiel skade eller beskadigelse af apparatet. Overskrid ikke den maksimale mængde af tørt vasketøj. Sørg for at overholde de maksimale tøj-mængder, som er angivet for hvert program.
→ Side 23
- Apparatet kan blive beskadiget, hvis det anvendes uden en fnugfanger (f.eks. uden fnugfilter eller fnugbeholder afhængigt af det pågældende apparat), eller hvis fnugfangeren ikke er komplet eller er defekt. Brug ikke apparatet uden fnugfanger, eller hvis fnugfangeren ikke er komplet eller er defekt.
- Lette genstande, som hår og fnug, kan blive suget ind i apparatets luftindtag under driften. Sørg for, at lette genstande ikke kommer tæt på apparatet.

- Skum og skumgummi kan blive deformeret eller smelte, hvis de tørres i apparatet. Tør ikke vasketøj, som indeholder skum eller skumgummi i apparatet.
- Anvendelse af forkerte mængder vaskemiddel eller rengøringsmiddel kan medføre materiel skade eller beskadigelse af apparatet. Følg producentens anvisninger ved anvendelse af vaskemidler, plejeprodukter og rengøringsmidler.
- Hvis apparatet bliver overophedet, kan det eventuelt ikke fungere korrekt, eller der kan ske materiel skade eller beskadigelse af apparatet. Sørg for, at apparatets luftindtag aldrig bliver blokeret under driften, og at området omkring apparatet er tilstrækkeligt ventileret.
- Rør aldrig ved netstikket med våde hænder.
- Hold i selve stikket, når netstikket tages ud af kontakten, og træk aldrig i netledningen, fordi dette kan beskadige den.
- Der må ikke foretages tekniske ændringer af apparatet eller dets funktioner.
- Reparationer og andre former for arbejde på apparatet må kun udføres af kundeservice eller af en elektriker. Det samme gælder for en eventuel udskiftning af netledningen.
- Der kan bestilles en netledning som reservedel hos kundeservice.

Advarsel

Fare for forgiftning!

Rengøringsmidler, som indeholder opløsningsmidler, som f.eks. rensesæbe, kan afgive giftige dampe. Brug ikke rengøringsmidler, der indeholder opløsningsmidler.

Advarsel

Fare for elektrisk stød/materiel skade/bskadigelse af apparatet!

Det kan medføre en kortslutning, hvis der trænger fugtighed ind i apparatet. Apparatet må ikke rengøres med trykvand, damprensere, slange eller tryksprøjte.

Rengøring/vedligeholdelse

Advarsel

Livsfare!

Apparatet drives med elektricitet. Der er fare for elektrisk stød ved kontakt med strømførende komponenter. Vær derfor opmærksom på følgende:

- Sluk for apparatet. Afbryd strømtilførslen til apparatet (træk netstikket ud).

Advarsel

Fare for tilskadekomst/ materiel skade/beskadigelse af apparatet!

Anvendelse af reservedele og tilbehør fra andre firmaer er farligt og kan medføre materiel skade eller beskadigelse af apparatet.

Anvend af sikkerhedsmæssige grunde kun originale reservedele og originalt tilbehør.

Pas på!

Fare for materiel skade/ beskadigelse af apparatet

Rensemidler og midler til forbehandling af vasketøj (f.eks. pletfjerner, forbehandlingsspray osv.) kan forårsage skader, hvis de kommer i kontakt med apparatets overflader. Vær derfor opmærksom på følgende:

- Lad ikke sådanne midler komme i kontakt med apparatets overflader.
- Maskinen må kun rengøres vand og en blød fugtig klud.
- Fjern altid dråber eller rester af vaskemiddel med det samme.

Sparetips

- Centrifuger vasketøjet inden tørringen. Mere tørt vasketøj reducerer programvarigheden og sænker energiforbruget.
- Fyld apparatet med den maksimale tøjmenge for programmet.

Bemærk: Overskridelse af den maksimale tøjmenge forlænger programvarigheden og forøger energiforbruget.

- Anvend apparatet i et godt ventileret rum, og sørg for, at apparatets luftindtag er utildækket, så luftudskiftningen ikke hindres.
- Fjern fnuggene inde i apparatet med regelmæssige mellemrum. Et fyldt fnugfilter forlænger programvarigheden og forøger energiforbruget.
- Hvis apparatet ikke betjenes i længere tid inden programstart eller efter programslut, skifter det automatisk over til energisparetilstand. Display og indikatorlamper slukkes efter nogle minutter, og **(Start/Pause)**  blinker. Energisparetilstanden afsluttes, når apparatet betjenes, f.eks. hvis tørretumblerens luge åbnes eller lukkes.
- Hvis apparatet ikke betjenes i længere tid i energisparetilstand, bliver det automatisk slukket.

Bemærk: Hvis Wi-Fi er aktiveret på apparatet, bliver det ikke automatisk slukket i energisparetilstand.

Opstilling og tilslutning af apparatet

Leveringsomfang

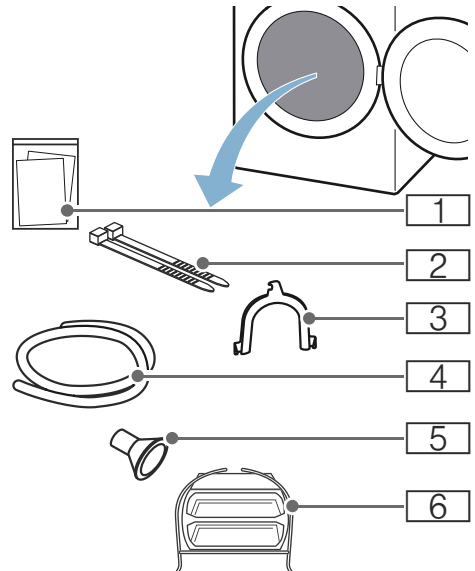

- 1 Leveret dokumentation (f.eks. brugs- og opstillingsvejledning)
- 2 Befæstigelsesmateriale
- 3 Rørbøjning til fiksering af afløbsslangen
- 4 Afløbsslange
- 5 Tilslutningsadapter
- 6 Uldkurv

da Opstilling og tilslutning af apparatet

1. Fjern alt emballagemateriale og alle beskyttelsesafdækninger fra apparatet.
 2. Luk lugen op.
 3. Tag alt tilbehøret ud af tromlen.
- Nu kan apparatet opstilles og tilsluttes.

Pas på!

Materielle skader og skader på apparatet

Genstande inde i tromlen, som ikke hører med til apparatets drift, kan medføre materielle skader og skader på apparatet.

Fjern sådanne genstande samt alt tilbehør fra tromlen.

Opstilling af apparatet

Advarsel

Livsfare!

Børn kan låse sig inde i apparatet og derved komme i en livsfarlig situation.

- Opstil ikke apparatet bag en dør, fordi dette kan spærre for apparatets luge eller forhindre, at den kan åbnes helt.
- Gør følgende, når apparatets skal kasseres: Træk netstikket ud af kontakten, **inden** nedledningen klippes over, og ødelæg derefter låsen i apparatets luge.

Advarsel

Eksplodingsfare/brandfare!

Kulstøv eller mel i luften omkring apparatet kan medføre en eksplosion. Sørg for, at området omkring apparatet er rent, når det er i drift.

Advarsel

Brandfare/fare for materiel skade/ beskadigelse af apparatet!

Apparatet indeholder R290, et kølemiddel, som er miljøvenligt men brændbart.

Sørg for, at der ikke er åben ild eller antændelseskilder i nærheden af apparatet.



Advarsel

Fare for tilskadekomst/materiel skade/ beskadigelse af apparatet!

- Apparatet kan vibrere eller bevæge sig under driften med potentiel fare for tilskadekomst eller materielle skader.
Placer apparatet på et rent, plant og solidt underlag, og indjuster apparatet til vandret med skruefødderne ved hjælp af et vaterpas.
- Forkert placering (opstilling) af dette apparat ovenpå en vaskemaskine kan medføre tilskadekomst, materiel skade og/eller beskadigelse af apparatet.
Hvis dette apparat skal placeres ovenpå en vaskemaskine, skal vaskemaskinen som minimum have samme bredde og dybde, som apparatet, og apparatet skal fikseres med et passende montagesæt.
→ Side 17
Apparatet SKAL sikres med dette montagesæt. Det er ikke tilladt at opstille apparatet ovenpå et andet apparat på nogen anden måde.
- Hvis apparatet transporteres eller løftes i dele, der stikker ud (f.eks. apparatets luge), kan de knække af og derved forårsage tilskadekomst. Brug ikke dele, der stikker ud fra apparatet, til at transportere eller løfte det med.

⚠ Advarsel

Fare for tilskadekomst!

- Apparatet er meget tungt. Der er fare for tilskadekomst, når det løftes. Løft ikke apparatet alene.
- Apparatet har skarpe kanter, som kan forårsage snitsår i hænderne. Hold ikke på de skarpe kanter, når apparatet løftes. Brug beskyttelseshandsker.

Pas på!

Fare for materiel skade/beskadigelse af apparatet

Hvis apparatet bliver overophedet, kan det eventuelt ikke fungere korrekt, eller der kan ske materiel skade eller beskadigelse af apparatet.

Sørg for, at apparatets luftindtag aldrig bliver blokeret under driften, og at området omkring apparatet er tilstrækkeligt ventileret.

Opstil apparatet på følgende måde:

1. Opstil apparatet på et rent, plant og fast underlag.
2. Kontroller, at apparatet er indjusteret til vandret med et vaterpas.

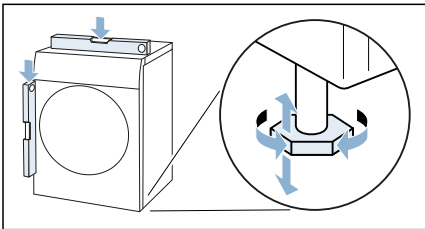

3. Indjuster eventuelt apparatet ved at dreje på apparatets fødder. Nu kan apparatet tilsluttes.

Anvisninger

- Alle apparatets fødder skal stå fast på underlaget.
- Hvis apparatet ikke er indjusteret til vandret, kan der opstå støj og vibrationer og ucentreret tromlebevægelse, og der kan løbe restvand ud af apparatet.

Tilslutning af apparat

⚠ Advarsel

Fare for elektrisk stød/brand/materiel skade/beskadigelse af apparatet!

Det kan medføre farlige situationer, hvis apparatet ikke bliver installeret korrekt. Overhold følgende anvisninger:

- Netspændingen i stikkontakten skal svare til den mærkespænding, som er angivet på apparatet (typeskiltet). Tilslutningseffekten og den krævede sikringsstørrelse er angivet på typeskiltet.
- Apparatet må kun tilsluttes til en strømforsyning med vekselstrøm via en korrekt installeret sikkerhedsstikkontakt. Der skal altid være fri adgang til stikkontakten.
- Netstikket og sikkerhedsstikkontakten skal passe sammen, og jordforbindelsen skal være korrekt installeret.
- Installationen skal have et tilstrækkeligt stort ledningstværsnit.
- Der skal altid være fri adgang til netstikket. Hvis dette ikke er muligt, skal der for at opfylde de relevante sikkerhedsforskrifter indbygges en afbryder (2-polet afbryder) i den permanente installation i overensstemmelse med lovgivningen for elektriske installationer.
- Hvis der bruges en fejlstrømsafbryder, skal den være forsynet med følgende mærke: . Kun med dette mærke er det sikret, at fejlstrømsafbryderen opfylder den gældende lovgivning.

da Opstilling og tilslutning af apparatet

⚠ Advarsel

Fare for elektrisk stød/brand/materiel skade/beskadigelse af apparatet!

Ændring eller beskadigelse af apparatets netledning kan medføre elektrisk stød, kortslutning eller brand som følge af overophedning. Netledningen må ikke lægges i løkker, blive klemt eller ændret, eller komme i kontakt med varmekilder.

⚠ Advarsel

Brandfare/fare for materiel skade/beskadigelse af apparatet!

Anvendelse af forlængerledninger og multistik kan medføre brand på grund af overophedning eller kortslutning.

Tilslut apparatet direkte til en korrekt installeret stikkontakt med jordforbindelse. Brug ikke forlængerledninger, stikdåser med flere udtag eller dobbeltstik.

⚠ Advarsel

Fare for tilskadekomst!

Der er fare for snubling og tilskadekomst, hvis maskinens slanger og netledning ikke forlægges korrekt. Forlæg slanger og ledninger, så der ikke er fare for snubling.

Tilslut apparatet på følgende måde:

1. Tilslut afløbsslangen. → Side 41

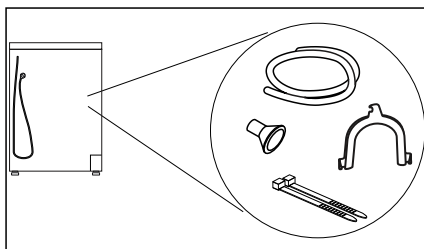

2. Stik apparatets netstik i en passende stikkontakt.
3. Kontroller, at netstikket er fast placeret i stikkontakten. Apparatet er nu klar til drift.

Pas på!

Materielle skader og skader på apparatet

Apparatet indeholder kølemiddel og kan blive beskadiget, hvis det sættes i drift umiddelbart efter transporten. Lad apparatet stå i ro i to timer, inden det tages i brug.

Bemærk: Lad i tvivlstilfælde en kvalificeret fagmand opstille apparatet.

Inden den første anvendelse

Inden maskinen tages i brug:

Kontroller maskinen for synlige skader. Tag ikke maskinen i brug, hvis den er beskadiget. Kontakt leverandøren eller kundeservice i tilfælde af problemer.

Bemærk: Efter korrekt opstilling og tilslutning er apparatet klar til drift. Det er ikke nødvendigt at foretage sig mere.

Ekstra tilbehør

Det ekstra tilbehør kan bestilles* hos kundeservice:

- **Repos:**
Lettre ilægning / udtagning af vasketøj ved opstilling af tørretumbleren på en forhøjning. Vasketøjet kan transporteres med vasketøjskurven, som er integreret i platformen.
– Bestillingsnr.: **WMZ20500**.
- **Montagesæt til vaskesøjle:**
Tørretumbleren kan opstilles pladsbesparende på en egnet vaskemaskine af samme dybde og bredde. Tørretumbleren må udelukkende fastgøres til vaskemaskinen med dette montagesæt.
– Bestillingsnr. med udtrækkelig bordplade: **WTZ11400**
– Bestillingsnr. uden udtrækkelig bordplade: **WTZ20410**.



Indstilling af apparat

Børnesikring

Når børnesikringen er aktiveret, kan panelet ikke utilsigtet betjenes.

Aktivere/deaktivere børnesikring:

- Tryk på **(Børnesikring 3 sek.)** ∞ **push 3 sec.** i 3 sekunder.

Bemærk: Børnesikringen forbliver aktiveret, også efter at apparatet er slukket. For at tænde panelet skal børnesikringen deaktiveres.

Aktivering af indstillingsmodus

For at foretage de efterfølgende indstillinger skal indstillingsmodus først aktiveres. Hertil har programvælgeren følgende funktioner:

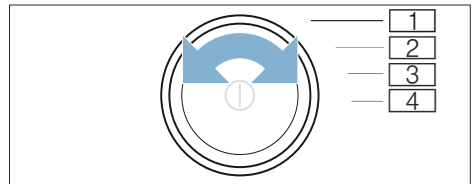

- 1 Aktivere **indstillingsmodus**
- 2 Aktivere **indstillingsmodus** og lydstyrke for **advarselssignaler**
- 3 Lydstyrke for **tastesignaler**
- 4 **Automatisk slukning**

* afhængigt af apparatets udstyr

da Indstilling af apparat

1. Tænd for apparatet.

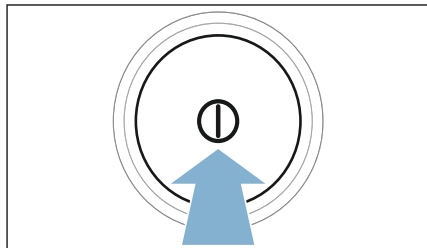

2. Drej programvælgeren til position 1.
3. Tryk på **(Tørringsgrad)** ☼*, og drej samtidig programvælgeren til position 2.
4. Slip **(Tørringsgrad)** ☼*. Indstillingsmodus er aktiveret.

Ændring af lydstyrke for lydsignal

Lydstyrken for advarselssignaler (f.eks. ved programslut) og for taster signaler kan ændres på følgende positioner for drejeknappen:

- 2: Lydstyrke for advarselssignaler
 - 3: Lydstyrke for taster signaler
1. Aktiver indstillingsmodus.
 2. Drej programvælgeren til den ønskede position.
 3. Indstil den ønskede lydstyrke med **(Færdig om)** ⌚ + eller - (0=fra til 4=meget højt).

Aktivering/deaktivering af automatisk slukning af apparatet

Hvis apparatet ikke bliver betjent i længere tid, kan det slukkes automatisk inden en programstart på et senere tidspunkt eller efter programslut for at spare på energien. Apparatet kan når som helst tændes igen ved at trykke på tasten ⌚.

Den automatiske slukning af apparatet kan aktiveres/deaktiveres på følgende måde:

1. Aktiver indstillingsmodus.
2. Drej programvælgeren til position 4.
3. Med **(Færdig om)** ⌚ + eller - kan den automatiske slukning af apparatet aktiveres (On) eller deaktiveres (Off).

Bemærk: Hvis Wi-Fi er aktiveret på apparatet, bliver det ikke automatisk slukket i energisparetilstand.

Afslutning af indstillingsmodus

Sluk apparatet ved at trykke på ⌚, når alle indstillinger er foretaget.

De valgte indstillinger bliver gemt og er aktiveret, næste gang apparatet tændes.



Kort vejledning

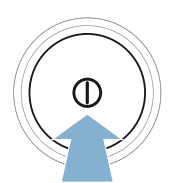
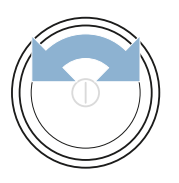

1

Inden programstart:

Sorter vasketøjet. Tænd for apparatet. Vælg program.

2

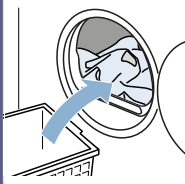
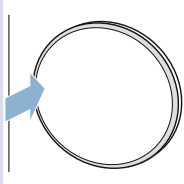
Luk lugen op, og læg vasketøjet ind. Luk lugen. Om ønsket: Vælg andre programindstillinger. Start programmet.

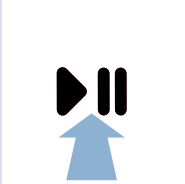
3

Efter afslutning af programmet:

Sluk for apparatet. Luk lugen op, og tag vasketøjet ud. Tøm kondensvandbeholderen.

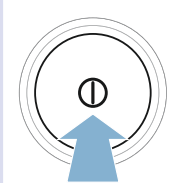
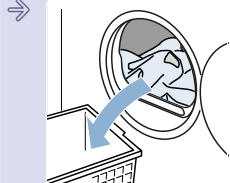
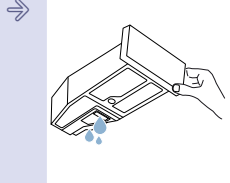
4

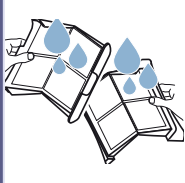

Fjern fnug.

Lær apparatet at kende

Oversigtsbillede

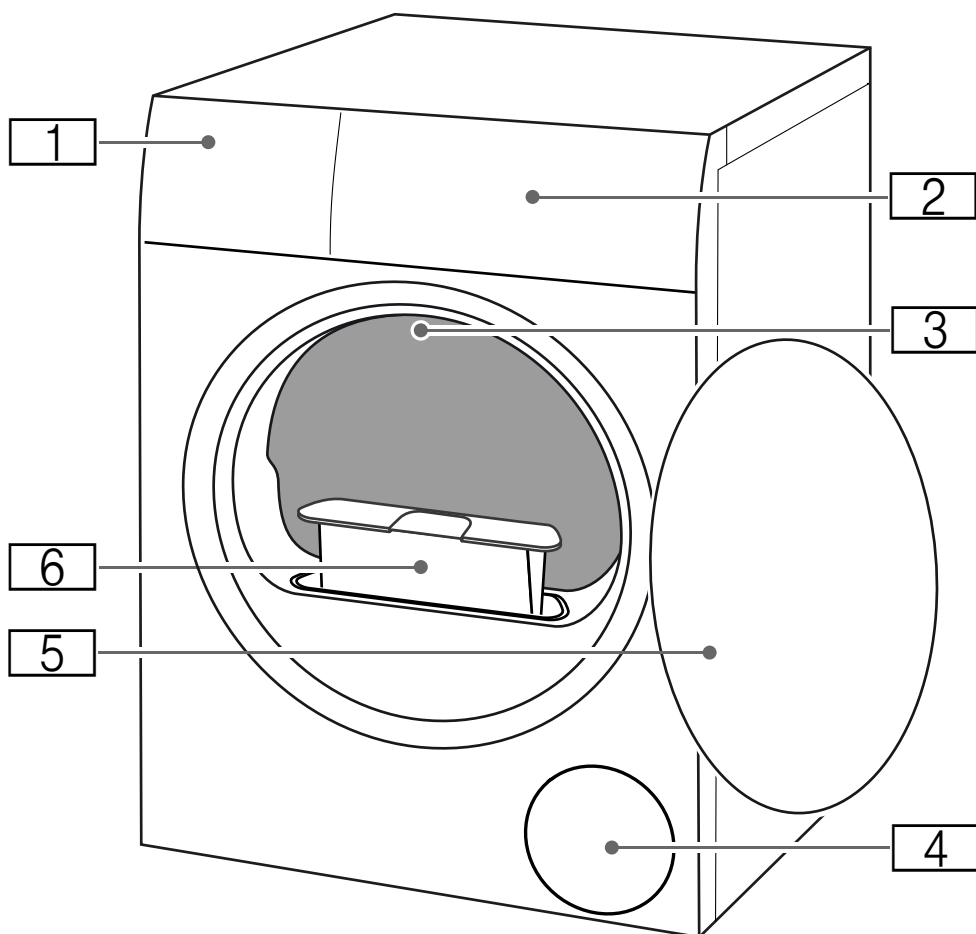

- 1** Kondensvandbeholder
- 2** Panel
- 3** Indvendig belysning i tromlen (afhængigt af apparatets udstyr)
- 4** Luftindtag
- 5** Luge
- 6** Fnugfilter

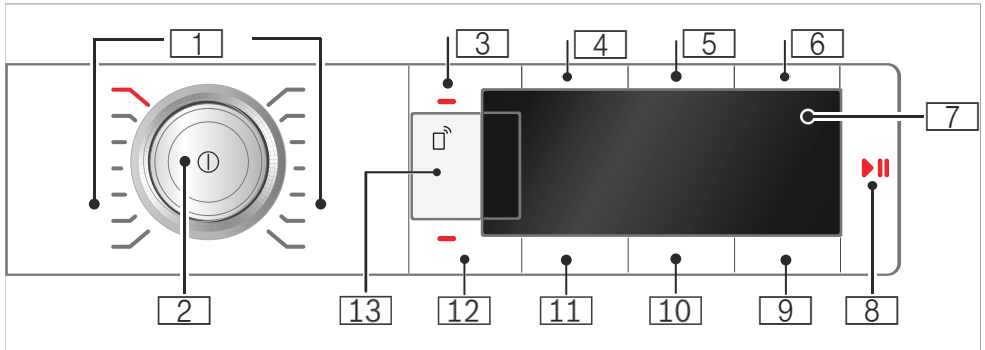
Panel

- 1** **Programmer** → Side 23
- 2** **Programvælger**
 - Tryk: Tænde/slukke apparat
 - Drej: Indstille program
- 3** **Børnesikring**
Forhindrer utilsigtet ændring af indstillede funktioner.
Aktivere / deaktivere: → Side 17
- 4** **Antikrøl funktion 60 min.**
- 5** **Antikrøl funktion 120 min.**
- 6** **Skånetørring**
- 7** **Display**
Visning af indstillinger og oplysninger
- 8** **▷|| om:**
 - Start af et program
 - Afbrydelse af et program, f.eks. for at efterfylde vasketøj
 - Afbryde et program
- 9** **Færdig om**
- 10** **Tørringsgrad**
- 11** **Tørringsresultat**
- 12** **Signal**
- 13** **Fjernstart og Home Connect indstillinger** → Side 33

Display

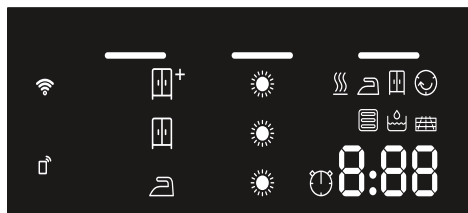



 Tøm **kondensvandbeholder**
→ Side 30

 Fjern **fnug** → Side 31

 Automatisk rensning af
varmeveksler
Programforløb for:

 Tørring

 Strygetørt

 Skabstørt

 Antikrøl funktion

 -P-

 -Q-

 **Tørringsresultater** for:

 Strygetørt

 Skabstørt

 Ekstra skabstørt

 **Tørringsgrad** er valgt

 **Fjernstart** er valgt

 **fra:** Wi-Fi er deaktiveret, og
apparatet er ikke forbundet
med hjemmenetværket

blinker: Apparatet forsøger
at oprette forbindelse til
hjemmenetværket

lyser: Wi-Fi er aktiveret, og
apparatet er forbundet med
hjemmenetværket

 **Tidsprogram** er valgt

1:27 Forventet **programvarighed**
i timer og minutter















3h **Programforsinkelse** i timer
ved valg af Færdig om-tid





Programoversigt

Program	Maks. tøjmenge
Programnavn Kort forklaring af programmet hhv. forklaring af, hvilke tekstiler det er egnet til.	Maksimal tøjmenge beregnet efter tøjets vægt i tør tilstand
 Bomuld Slidstærke tekstiler, kogefaste tekstiler af bomuld eller hør.	9 kg
Strygelet Tekstiler af syntetiske eller blandede fibre.	3,5 kg
Mix Blandede tekstiler af bomuld og syntetiske fibre.	3 kg
Finvask Sarte, vaskbare tekstiler af f.eks. satin, syntetiske eller blandede fibre.	2 kg
Uld i kurv Tekstiler af uld eller med andel af uld - sko/sports- og fritidssko - vaskbare tøjdyr af kunststoffibre.	maks. tøjmenge for uld/tøjdyr i kurven: 1 kurvfylldning maks. mængde for tørring af sko i kurven: 1 par
Anvisninger <ul style="list-style-type: none"> ■ Tør udelukkende sådanne tekstiler i uldkurven → <i>Side 39.</i> ■ Sko af læder eller med dele af læder må ikke tørres. ■ Tøjdyrenes fyld skal være egnet til tørretumbler. 	
Tidspg. koldt Tidspg. program til alle tekstiltyper undtagen uld og silke. Til opfriskning eller luftning af tøj, som kun har været brugt kortvarigt.	3 kg
Bemærk: Programvarigheden kan indstilles. → " <i>Programindstillinger</i> " på side 25	
Tidspg. varmt Tidspg. program til alle tekstiltyper undtagen uld og silke. Velegnet til for-tørret eller let fugtigt vasketøj eller til eftertørring af tykke tekstiler med flere lag.	3 kg
Bemærk: I tidspg. programmet bliver restfugtigheden i vasketøjet ikke registreret automatisk. Gentag programmet, og forlæng evt. programvarigheden, hvis vasketøjet stadig er for fugtigt efter tørringen. → " <i>Programindstillinger</i> " på side 25	
Skjorter Skjorter/bluser af bomuld, hør, syntetiske eller blandede fibre.	1,5 kg
Bemærk: Efter tørringen skal vasketøjet stryges eller hænges op. Så fordeles restfugtigheden jævnt.	

Tæppe	2,5 kg
Tekstiler med fyld af syntetiske fibre, hovedpuder, vatterede dyner og sengetæpper.	
Bemærk: Tør store tøjstykker enkeltvis. Følg angivelserne på plejemærkerne.	
Dunprogram	1,5 kg
Tekstiler, hovedpuder, sengetæpper og dyner, der er fyldt med dun.	
Bemærk: Tør store tøjstykker enkeltvis.	
Sport	1,5 kg
Hurtigtørrende tekstiler af funktionsfibre og syntetiske fibre.	
Håndklæder	6 kg
Slidstærke håndklæder og badekåber af bomuld.	
SuperHurtig 40'	2 kg
Syntetiske fibre og let bomuld.	
Allergi+	4 kg
Slidstærke tekstiler.	
Bemærk: Særligt velegnet ved forøgede krav til hygiejne.	

P+ Programindstillinger

Taster	Indikatorer	Forklaringer og anvisninger
Bemærk: Tasterne og de tilhørende funktioner kan ikke vælges i alle programmer.		
		<p>Med  frigives apparatet til fjernstart via Home Connect App, og Home Connect indstillingerne åbnes.</p> <p>Med et kort tryk frigives apparatet til Fjernstart via Home Connect App. Fjernstart forbliver aktiveret i 24 timer, efter at der er trykket på tasten, og deaktiveres derefter automatisk, hvis programmet ikke er blevet startet via Home Connect App. Af sikkerhedsgrunde bliver fjernstarttasten deaktiveret, hvis apparatet betjenes, f.eks. hvis lugen åbnes, eller der vælges et andet program.</p> <p>Anvisninger</p> <ul style="list-style-type: none"> ■ For at kunne aktivere fjernstart skal apparatets luge være lukket. ■ Hvis der er valgt børnesikring, kan fjernstart ikke aktiveres. <p>Tryk vedvarende på tasten i mindst 3 sekunder for at åbne Home Connect indstillinger → <i>Side 33</i>.</p>
<p>(Antikrøl funktion 60 min)  60 min</p> <p>(Antikrøl funktion 120 min)  120 min</p>		<p>Tromlen bevæger sig med regelmæssige mellemrum efter tørringen for at undgå, at tøjet bliver krøllet. Den automatiske Antikrøl funktion efter programmerne kan forlænges med 60 minutter (med (Antikrøl funktion 60 min)  60 min) eller med 120 minutter (med (Antikrøl funktion 120 min)  120 min).</p>
(Skåne) 		<p>Reduceret temperatur til sarte tekstiler, som f.eks. polyacryl eller elasthan, kan forlænge tørretiden.</p>
(Signal) 		<p>Med (Signal)  kan det vælges, om der skal lyde et signal efter programslut. Når indstillingen er valgt, lyser indikatoren i tasten, og lydsignalet er aktiveret.</p>
 (Tørringsresultat) 		<p>Vælg tørringsresultat svarende til den ønskede tørringsgrad. Hvis der er valgt et tørringsresultat, er det stadig gemt for det valgte program, også efter at apparatet er slukket. Undtagelse: Ved bomuld bliver indstillingerne ikke gemt.</p>
Ekstra skabstørt		Tykke tekstiler med flere lag, som er vanskelige at tørre.
Skabstørt		Normalt vasketøj med ét lag.
Strygetørt		Normalt vasketøj med ét lag, som skal være fugtigt efter tørringen, så det kan stryges eller hænges op.

(Tøringsgrad) ☀ ⁺	  	<p>Hvis vasketøjet er for fugtigt efter tørringen, kan tøringsgraden tilpasses og forøges med trin ☀ til ☀☀☀. Dette forlænger programvarigheden ved uændret temperatur.</p> <p>Når tøringsgraden er blevet indstillet for et program, bliver indstillingen gemt, også når apparatet er blevet slukket.</p>
(Færdig om) ⌚	1-24	<p>Inden programmets start kan programmets afslutning (Færdig om-tid) forskydes med trin på en time (h = time) op til maksimalt 24 h:</p> <ol style="list-style-type: none"> 1. Vælg program. Programvarigheden for det valgte program vises, f.eks. 1:45 (timer: minutter). 2. Tryk gentagne på tasten (Færdig om) ⌚, til det ønskede timal vises. Bemærk: Med tasten (Færdig om) ⌚ + bliver indstillingsværdien forøget, og med tasten (Færdig om) ⌚ - bliver den reduceret. 3. Tryk på (Start/Pause) ▷⏸. Den forskudte start er aktiveret. Inden programstart bliver det indstillede timal, f.eks. 8, vist i displayet og talt ned, indtil tørreprogrammet starter. Derefter vises programmets varighed. <p>Bemærk: Programvarigheden er indeholdt i Færdig om-tiden.</p>
F.eks. ⌚ 0 : 40	Tørretiden ved tidsprogrammer kan indstilles til maksimalt 3 timer og 30 minutter i trin på 10 minutter.	



Vasketøj

Forberedelse af vasketøj



Advarsel

Eksplisionsfare/brandfare!

Bestemte genstande kan antændes under tørringen eller endda medføre, at apparatet begynder at brænde eller eksploderer.

Fjern lightere og tændstikker fra lommerne i tøjet.

Pas på!

Skader på tromle og tekstiler

Tromlen og tekstilerne kan blive beskadiget under tørringen, hvis der ligger genstande i tøjets lommer. Fjern alle genstande, som f.eks. metaldele fra lommerne i tøjet.

Forbered vasketøjet på følgende måde:

- Bind stofbælter, forklædebånd osv. sammen, anvend evt. en vaskepose.
- Luk lynlåse, hæfter, maller og knapper. Knap store stykker vasketøj til, f.eks. betræk.
- Tør altid meget små tekstiler, f.eks. babystrømper, sammen med store stykker vasketøj, f.eks. håndklæder.
- Anvend et tidsprogram til enkelte stykker vasketøj.
- Strikkede tekstiler, som T-shirts og sportstøj kryber ofte ved den første tørring. Anvend et skåneprogram.

- Tør ikke strygelet vasketøj for længe. Det medfører forøget krølning af tøjet.
- Nogle vaske- og plejemidler, f.eks. stivelse eller skyllemidler, indeholder partikler, som kan aflejre sig på fugtøleren. Dette kan forringe følerens funktion og dermed også tørreresultatet.

Anvisninger

- Doser vaske- og plejemidler iht. producentens angivelser ved vask af tøj, der skal tørres i tørretumbler.
- Rens fugtøleren regelmæssigt
→ Side 44.

Sortering af vasketøj

Bemærk: Læg vasketøjsstykkerne enkeltvis ind i apparatet. For at opnå et godt tørringsresultat må vasketøjet ikke være klumpet sammen.

Pas på!

Beskadigelse af tørretumbler eller tekstiler

Tørring af uegnet vasketøj kan beskadige både apparatet og tøjet. Sorter vasketøjet i henhold til angivelserne på plejeetiketterne inden tørringen:

- Tåler tørretumbler
- Tørring ved normal temperatur
- Tørring ved lav temperatur
- Tåler ikke tørring i tørretumbler

da Betjening af apparatet

Vær opmærksom på følgende ved sorteringen af vasketøjet til tørring:

- For at opnå en ensartet tørring skal vasketøjet være af samme stoftype og struktur.
Hvis tynde tekstiler tørres sammen med tykke tekstiler eller tekstiler med flere lag stof, bliver de tørret uensartet.
- Følg tekstilbeskrivelserne for tørreprogrammerne.
→ "Programoversigt" på side 23
→ "Tørring med uldkurven" på side 39

Bemærk: Hvis vasketøjet føles for fugtigt efter tørringen, kan det eftertørres med et tidsprogram.

Pas på!

Materielle skader på apparat eller tekstiler

Følgende tekstiler må **ikke** tørres i apparatet:

- Vasketøj, som er forurenset med opløsningsmidler, voks eller fedt.
- Uvaskede tekstiler.
- Lufttætte tekstiler, f.eks. gummibelagt tøj.
- Sarte tekstiler, f.eks. silke, syntetiske gardiner.



Betjening af apparatet

Læg vasketøjet i apparatet, og tænd for det.

Bemærk: Apparatet skal opstilles og tilsluttes korrekt. → Side 13

1. Forbered og sorter vasketøjet.
2. Tryk på ① for at tænde for apparatet.

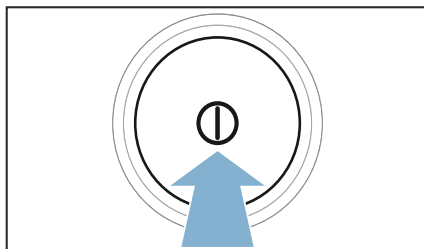

3. Luk lugen op.
Kontroller, at tromlen er helt tømt.
Tøm den eventuelt.

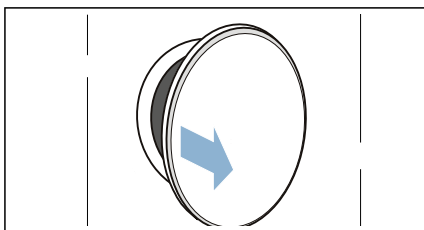

4. Læg vasketøjet løst ind i tromlen.

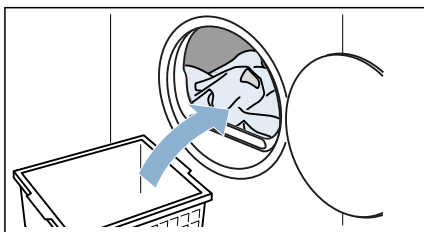

5. Luk lugen.

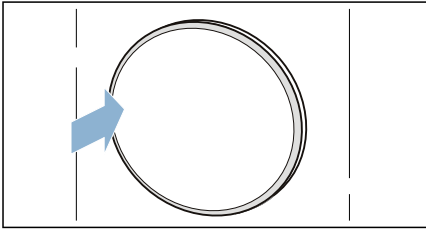

Pas på!

Risiko for materielle skader på apparat eller tekstiler.

Pas på, at der ikke kommer vasketøj i klemme i lugen.



Bemærk: Apparatets tromle er belyst indvendig, når lugen åbnes, lukkes og efter start af program. Den indvendige belysning i tromlen slukkes automatisk.

Indstilling af program

Bemærk: Hvis børnesikringen er aktiveret, skal den først deaktiveres, inden der kan indstilles et program. → Side 17

1. Indstil det ønskede program.

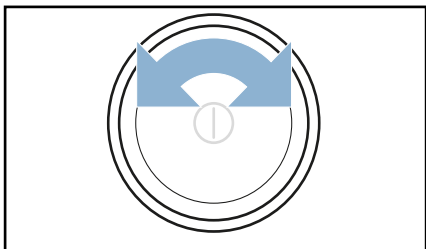

I displayet vises programindstillingerne.

2. Tilpas om ønsket programindstillingerne.
→ "Programindstillinger" på side 25

Start af program

Tryk på **(Start/Pause)** .

Bemærk: Vælg børnesikring, hvis det skal forhindres, at programmet utilsigtet ændres. → Side 17



Programforløb

Programstatus vises i displayet.

Bemærk: Når der vælges et program, vises den forventede varighed ved maksimal tøjmenge. Under tørringen måler fugtføleren restfugtigheden i vasketøjet. Under tørringen bliver programmets varighed og visningen af den resterende tid automatisk tilpasset i forhold til restfugtigheden (bortset fra ved tidsprogrammer).

Ændring af program eller efterfyldning af vasketøj

Under tørringen kan der når som helst tages vasketøj ud / efterfyldes vasketøj, og programmet kan tilpasses eller ændres.

1. Luk lugen op, eller tryk på **(Start/Pause)**  for en pause.
2. Efterfyldning eller udtagning af vasketøj.
3. Om ønsket kan der vælges et andet program eller en anden programindstilling.
→ "Programoversigt" på side 23
→ "Programindstillinger" på side 25
4. Luk lugen.
5. Tryk på **(Start/Pause)** .

Bemærk: Programvarigheden i displayet bliver opdateret i forhold til tøjmengden og vasketøjets restfugtighed. De viste værdier kan ændre sig, hvis programmet eller tøjmengden ændres.

Afbrydelse af program

Programmet kan når som helst afbrydes ved at åbne lugen eller ved at trykke på tasten **(Start/Pause)** .

Pas på!

Brandfare. Vasketøj kan blive antændt.

Hvis programmet afbrydes, skal alt vasketøjet tages ud og bredes ud, så varmen kan undslippe.

Programslut

I displayet vises -  -.

Tag vasketøjet ud, og sluk for apparatet

1. Tag vasketøjet ud.

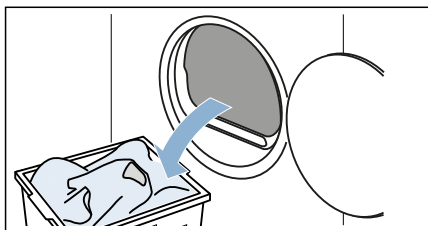

2. Tryk på  for at slukke for apparatet.

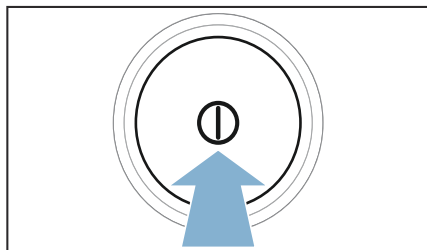

Tømning af kondensvandbeholder

Der dannes kondensvand i apparatet under tørringen.

Hvis der ikke anvendes en afløbsslange, løber det dannede kondensvand i apparatet ned i kondensvand-beholderen. I så fald skal kondensvand-beholderen tømmes efter hver tørring, og derudover også under tørringen, hvis den er blevet fyldt op, inden tørringen er afsluttet.

1. Træk kondensvandbeholderen ud i vandret stilling.

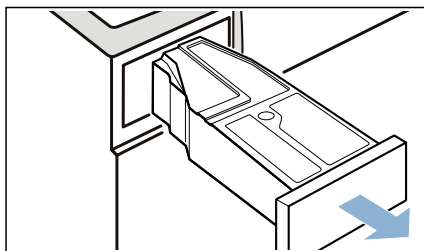

2. Hæld kondensvandet ud.

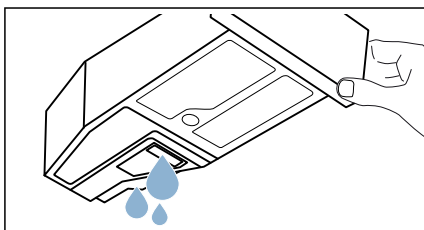

Pas på!

Risiko for sundhedsskader og materielle skader

Kondensvand er ikke drikkevand og kan være tilsmudset af fnug fra tøjet. Forurenede kondensvand kan medføre sundhedsskader og materielle skader. Det må ikke drikkes eller anvendes til andre formål.

3. Skyd kondensvandbeholderen ind i apparatet, til den går mærkbart i indgreb.

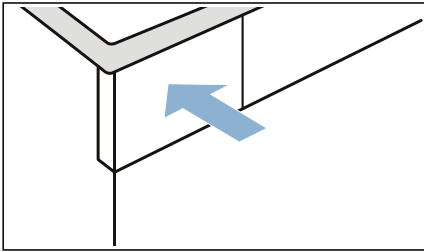

Bemærk: Filtret i kondensvandbeholderen filtrerer kondensvandet, som bliver brugt ved den automatiske rensning af apparatet. Filtret bliver rensset, når kondensvandet tømmes ud. Kontrollér alligevel regelmæssigt filtret for eventuelle aflejringer, og fjern dem i givet fald.
 → "Rengøring af filter i kondensvandbeholder" på side 45

Fjern fnug

Bemærk: Under tørringen bliver fnug og hår fra vasketøjet opsamlet i fnugfiltret. Et tilstoppet eller snavset fnugfilter reducerer luftstrømmen, så apparatet ikke er i stand til at opnå sin fulde ydeevne. Snavsede fnugfiltre forøger strømforbruget og forlænger tørretiden.

Rens fnugfiltret efter hver tørring:

1. Luk lugen op, og fjern fnuggene fra den.
2. Træk det todelte fnugfilter ud.

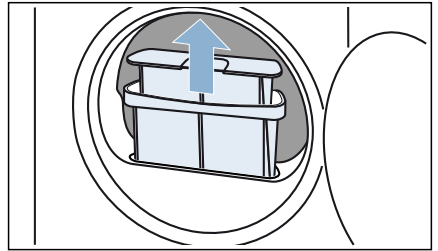

3. Fjern fnuggene fra fordybningen ved fnugfiltret. Pas på, at der ikke falder fnug ned i den åbne filterskakt.

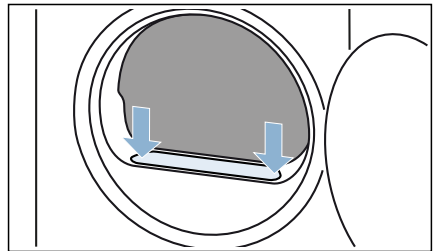

4. Træk det todelte fnugfilter fra hinanden.

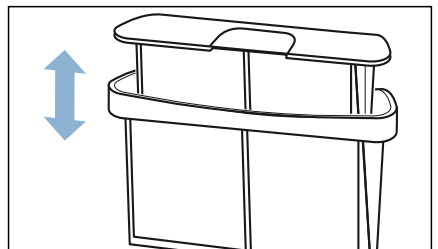

da Betjening af apparatet

5. Klap begge filtre op.

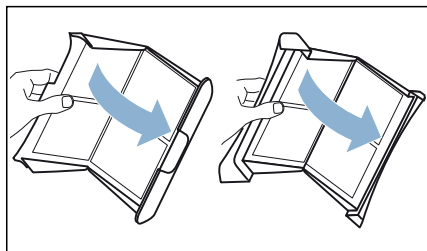

6. Fjern alle fnug fra begge filtre.

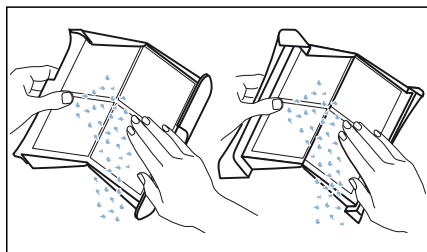

7. Skyl fnuggene af under rindende varmt vand.

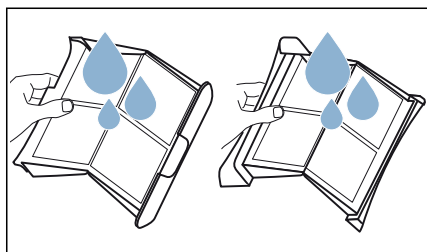

8. Tør fnugfiltrene af, klap dem sammen, og sæt dem ind igen.

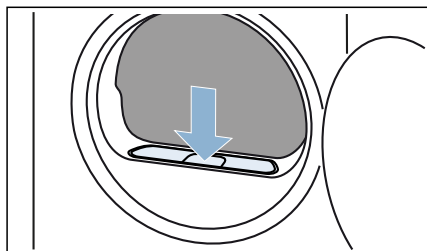

Pas på!
Fare for materiel skade/beskadigelse af apparatet

Apparatet kan blive beskadiget, hvis det anvendes uden en fnugfanger (f.eks. uden fnugfilter eller fnugbeholder afhængigt af det pågældende apparat), eller hvis fnugfangeren ikke er komplet eller er defekt.

Brug ikke apparatet uden fnugfanger, eller hvis fnugfangeren ikke komplet eller er defekt.

Home Connect

Dette apparat kan tilsluttes Wi-Fi og kan fjernstyres via en smartphone eller tablet PC.

Med en smartphone eller tablet PC kan du via Home Connect App udføre følgende med dette apparat:

- Vælge og starte programmer.
- Tilpasse programindstillinger.
- Få vist programstatus.
- Ændre apparatets indstillinger.
- Slukke for apparatet.

Inden Home Connect funktionerne kan anvendes, skal Home Connect app installeres på din smartphone eller tablet PC og registreres. Derefter skal apparatet enten forbindes automatisk **eller** manuelt med hjemmenetværket, hvorefter du via Home Connect app kan forbinde dig med apparatet.

Der findes oplysninger om app'en på vores hjemmeside for Home Connect www.home-connect.com.

Home Connect-funktionens tilgængelighed afhænger af Home Connect-tjenesternes tilgængelighed i det pågældende land. Home Connect-tjenesterne er ikke tilgængelige i alle lande. Der findes yderligere oplysninger om dette på www.home-connect.com.

Anvisninger

- Overhold sikkerhedsanvisningerne i denne brugsvejledning, og sørg for, at de også overholdes, når apparatet betjenes via Home Connect app fra et sted uden for hjemmet. Overhold også anvisningerne i Home Connect app.
- Hvis apparatet betjenes direkte, kan der ikke samtidig foretages ændringer via Home Connect app. Ændringer, som foretages direkte på apparatet, er synlige i Connect app.

Automatisk forbindelse med hjemmenetværket





Hvis routeren har en WPS funktion, kan apparatet forbindes automatisk med hjemmenetværket.

Hvis routeren ikke har en WPS funktion, skal apparatet forbindes manuelt med hjemmenetværket.

Wi-Fi skal være aktiveret på apparatet.

1. Tænd for apparatet.
2. Tryk vedvarende på  i mindst 3 sekunder.
I displayet vises **Aut** (automatisk forbindelse).



3. Tryk på (Start/Pause)  for at oprette netværksforbindelsen. I displayet blinker .
- Apparatet forsøger nu at forbinde sig med hjemmenetværket.
4. Aktiver indenfor de næste 2 minutter WPS-funktionen på hjemmenetværkets router.
Hvis apparatet er forbundet korrekt med hjemmenetværket, vises **Con** (forbundet) i displayet, og  lyser vedvarende.
5. Tryk kort på  for at forlade Home Connect indstillingerne.

Bemærk: Hvis der ikke kunne oprettes forbindelse, vises **Err** (fejl) i displayet. Kontroller, om apparatet befinder sig indenfor hjemmenetværkets rækkevidde. Gentag proceduren for automatisk forbindelse, eller foretag en manuel forbindelse.

Manuel forbindelse med hjemmenetværket

Spring afsnittet om manuel forbindelse over, og forbind apparatet med Home Connect App, hvis apparatet allerede er automatisk forbundet med hjemmenetværket.

Hvis routeren ikke har en WPS funktion, skal apparatet forbindes manuelt med hjemmenetværket.

Wi-Fi skal være aktiveret på apparatet.



1. Tænd for apparatet.
2. Tryk vedvarende på  i mindst 3 sekunder.
I displayet vises **Aut** (automatisk forbindelse).

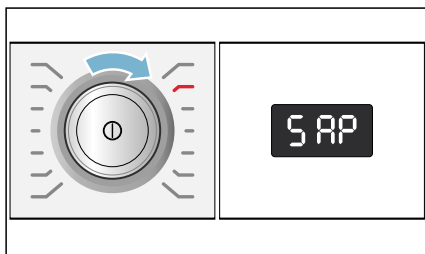

3. Drej programvælgeren til position 2. I displayet vises **SAP** (manuel forbindelse).



4. Tryk på (Start/Pause)  for at oprette netværksforbindelsen. I displayet blinker .
- Apparatet opretter nu sit eget WLAN netværk med netværksnavnet (SSID) **HomeConnect**. Der er adgang til dette netværk med en smartphone eller tablet PC.
5. Luk WLAN indstillingerne på din smartphone eller tablet PC op.
6. Forbind din smartphone eller tablet PC med WLAN-netværket **HomeConnect**, og indtast WLAN passwordet (key) **HomeConnect**.
Bemærk: Forbindelsesproceduren kan vare op til 60 sekunder.
7. Luk Home Connect App op på din smartphone eller tablet PC, når forbindelsen er oprettet korrekt.
8. Indtast netværksnavnet (SSID) og password (key) **til hjemmenetværket** i Home Connect App, og vælg derefter **Overfør til husholdningsapparat**.

Hvis apparatet er forbundet korrekt med hjemmenetværket, vises  (forbundet) i displayet, og  lyser vedvarende.

9. Tryk kort på  for at forlade Home Connect indstillingerne.

Anvisninger

- Hvis der ikke kunne oprettes forbindelse, vises **Err** (fejl) i displayet. Kontroller, om apparatet befinder sig indenfor hjemmenetværkets rækkevidde. Gentag den manuelle forbindelsesprocedure.
- Hvis din smartphone eller tablet-PC stadig er forbundet med **HomeConnect** netværket, skal der først oprettes forbindelse med hjemmenetværket.

Forbinde med Home Connect App

Hvis apparatet er forbundet med hjemmenetværket, kan det forbindes med Home Connect App.

1. Tænd for apparatet.
2. Tryk vedvarende på  i mindst 3 sekunder.
I displayet vises **Aut** (automatisk forbindelse).

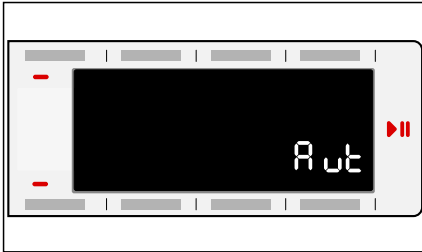

3. Drej programvælgeren til position 3. I displayet vises **APP** (forbind med app).

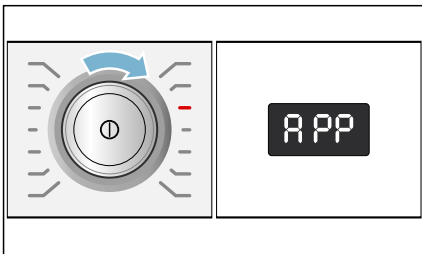

4. Tryk på (Start/Pause) .
- Apparatet opretter nu en forbindelse til Home Connect App.
5. Luk Home Connect App op på din smartphone eller tablet PC, og vælg **Forbind** for at tilføje det nye apparat.
Bemærk: Hvis din smartphone eller tablet-PC stadig er forbundet med Home Connect netværket, skal du først forbinde dig med **hjemmenetværket**.

6. Vælg **Søg efter husholdningsapparater** i Home Connect App og derefter **Forbind husholdningsapparat**, hvis apparatet ikke automatisk vises.
7. Følg de sidste trin i Home Connect App for at forbinde apparatet.
Hvis apparatet er forbundet korrekt med hjemmenetværket, vises **Lon** (forbundet) i displayet.
8. Tryk kort på  for at forlade Home Connect indstillingerne.

Bemærk: Hvis der ikke kunne oprettes forbindelse, vises **Err** (fejl) i displayet. Kontroller, om din smartphone eller tablet PC befinder sig indenfor hjemmenetværkets rækkevidde hhv. er forbundet med det. Gentag forbindelsesproceduren med Home Connect App.

Aktivere/deaktivere Wi-Fi

Home Connect Funktion kan når som helst aktiveres eller deaktiveres permanent på apparatet.

1. Tænd for apparatet.
2. Tryk vedvarende på  i mindst 3 sekunder.
I displayet vises **Aut** (automatisk forbindelse).



3. Drej programvælgeren til position 4. I displayet vises **Lon** (Wi-Fi funktion).

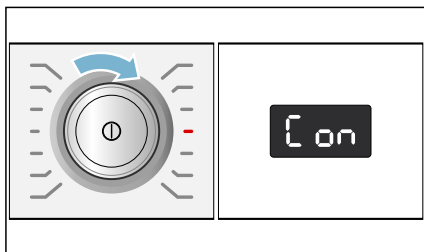

4. Tryk på (Start/Pause) $\triangleright \parallel$. Hvis **on** (aktiveret) vises i displayet, er Wi-Fi funktionen aktiveret på apparatet. Hvis **off** (deaktiveret) i displayet, er Wi-Fi funktion inaktiv.
5. Tryk kort på \square for at forlade Home Connect indstillingerne.

Anvisninger

- Hvis Wi-Fi er deaktiveret, er det ikke muligt at oprette forbindelse til hjemmenetværket og app'en.
- Hvis Wi-Fi er aktiveret på apparatet, bliver det ikke automatisk slukket i energisparetilstand.
- Hvis Wi-Fi er aktiveret på apparatet og skal deaktiveres, skal alle trin udføres igen.

Nulstille netværksindstillinger

Netværksindstillingerne og forbindelsen til din smartphone eller tablet PC kan slettes ved at nulstille netværksindstillingerne.

1. Tænd for apparatet.
2. Tryk vedvarende på \square i mindst 3 sekunder. I displayet vises **Aut** (automatisk forbindelse).



3. Drej programvælgeren til position 5. I displayet vises **rES** (nulstille netværksindstillinger).

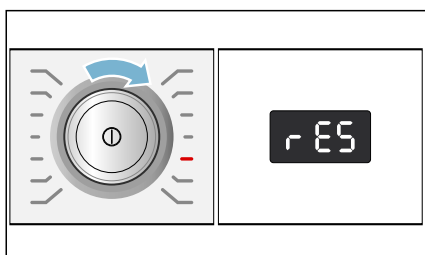

4. Tryk på (Start/Pause) $\triangleright \parallel$. I displayet vises **YES** (ja).
5. Tryk på (Start/Pause) $\triangleright \parallel$ for at bekræfte. I displayet vises **End** (slut). Nu er netværksindstillingerne nulstillet. Apparatet er ikke mere forbundet med hjemmenetværket og Home Connect App.
6. Tryk kort på \square for at forlade Home Connect indstillingerne.

Anvisninger

- Hvis netværksindstillingerne ikke kunne nulstilles, vises **ERR** (fejl) i displayet.
- Hvis apparatet igen skal bruges via Home Connect App, skal det igen forbindes automatisk eller manuelt med hjemmenetværket og Home Connect App.

Software Update

Home Connect softwaren kan opdateres på apparatet. Så snart der er kommet en ny update, vises **UPd** (update) i displayet.

Opdateringen kan installeres direkte via meddelelsen i displayet eller manuelt.

1. Tænd for apparatet.
2. Tryk vedvarende på  i mindst 3 sekunder.
I displayet vises **Aut** (automatisk forbindelse).



3. Drej programvælgeren til position 6.
I displayet vises **UPd** (update).

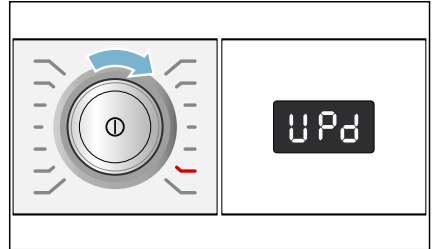

(Start/Pause)  blinker, når der er en tilgængelig software-update.

4. Tryk på (Start/Pause) .

I displayet vises **YES** (ja).

5. Tryk på (Start/Pause)  for at bekræfte.

Nu bliver opdateringen installeret. Det kan vare flere minutter. Sluk ikke for apparatet, mens opdateringen finder sted.

6. Tryk kort på  for at forlade Home Connect indstillingerne.

Oplysninger om datasikkerhed

Første gang apparatet forbindes med et WLAN-netværk, der er forbundet med internettet, sender apparatet følgende datakategorier til Home Connect Server (førstegangs-registrering):

- Entydig apparat-ID (bestående af apparatets koder samt MAC-adressen for det indbyggede Wi-Fi-kommunikationsmodul).
- Wi-Fi kommunikationsmodulets sikkerhedscertifikat (til informationsteknisk afsikring af forbindelsen).
- Apparatets aktuelle software- og hardwareversion.
- Status for en eventuel førhen udført nulstilling til fabriksindstillinger.

Denne førstegangs-registrering åbner for brugen af Home Connect funktionaliteten og er først nødvendig på det tidspunkt, hvor Home Connect funktionaliteten skal bruges første gang.

Bemærk: Vær opmærksom på, at Home Connect funktionaliteten kun kan anvendes i forbindelse med Home Connect App. Der kan åbnes oplysninger om datasikkerheden i Home Connect App.

Overensstemmelseserklæring

Hermed erklærer BSH Hausgeräte GmbH, at dette apparat med Home Connect funktionalitet er i overensstemmelse med de grundlæggende krav og øvrige gældende bestemmelser i direktivet 1999/5/EF.

Der findes en udførlig R&TTE-overensstemmelseserklæring på internettet under adressen www.bosch-home.com på produktsiden for det aktuelle apparat under de ekstra dokumenter.



Tørring med uldkurven

Uldkurven

Bemærk: Uldkurven følger med apparatet* eller kan købes som ekstra tilbehør hos kundeservice.

Pas på!

Materielle skader på apparat eller tekstiler

Tørring med en beskadiget uldkurv kan medføre materielle skader på apparat eller tekstiler.

Brug aldrig apparatet med en beskadiget uldkurv.

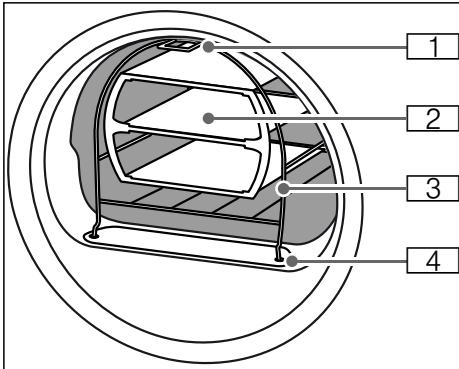

- 1 Fod til befæstigelse på fremspringet på den øverste del af apparatets frontvæg
- 2 Indsats til uldkurv
- 3 Uldkurv
- 4 Fødder til befæstigelse i frugfilteret

Fastgøring af uldkurv

1. Stik uldkurvens fødder ind i hullerne i frugfiltret.

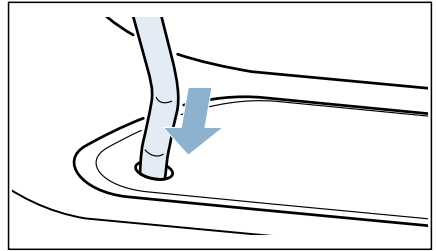

2. Placer uldkurven forfra ind mod fremspringet foroven.

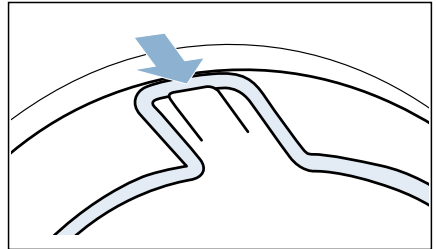

Uldkurven skal nu være fastgjort på frontvæggen.

Eksempler på brug

■ Tekstiler

Tekstilerne skal være centrifugeret. Læg tekstilerne løst ind i indsatsen, de må ikke klemmes ind.

- Bukser eller nederdel

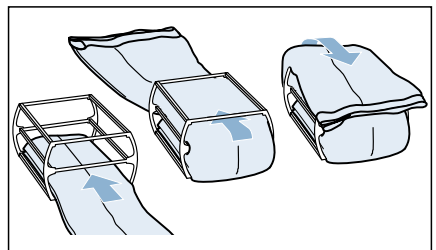

* afhængig af model

da Tørring med uldkurven

– Pullover

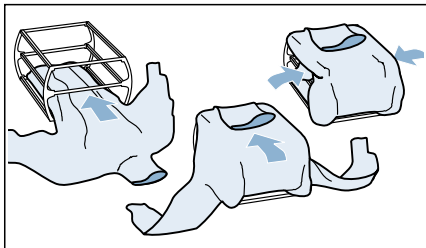

■ Sportssko

Læg sportssko i uldkurven **uden** indsatsen. Skoenes pløs skal trækkes langt ud. Tag løse såler og hælpuder ud. Rul et håndklæde sammen, og læg det under sportsskoene, så der dannes et skråt underlag. Sæt sportsskoene med hælen på håndklædet.

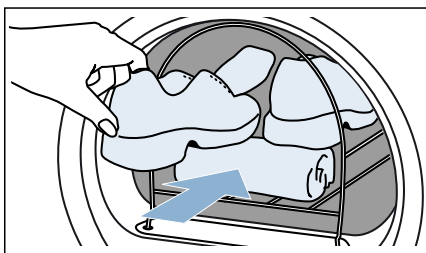

■ Tøjdyr

Tøjdyr i uldkurven skal tørres uden indsatsen. Læg kun så mange tøjdyr i uldkurven, at de ikke falder ud.

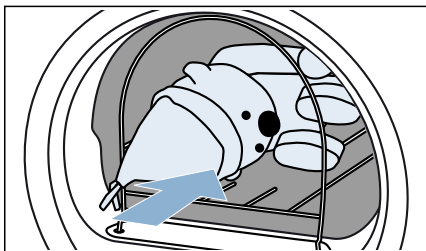

Placering af indsats og start af program

1. Læg indsatsen med tekstiler eller sportsskoene hhv. tøjdyr i uldkurven.

Pas på!

Risiko for beskadigelse af tekstiler

Læg tekstilerne i uldkurvens indsats, så de ikke berører tromlen.

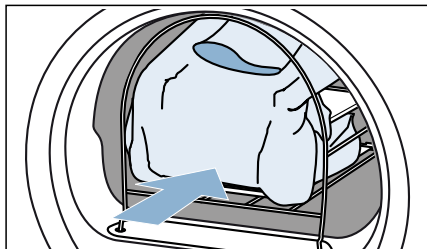

2. Vælg programmet for uldkurv, eller vælg et tidsprogram.
→ "Programoversigt" på side 23
3. Indstil tørretiden.
I tabellen vises eksempler på tekstiler sammen med den anbefalede tørretid, der kan indstilles.

Tynd uldpullover	ca. 1:20 h
Tyk uldpullover	ca. 1:30 h - 3:00 h
Nederdel	ca. 1:00 h - 1:30 h
Et par bukser	ca. 1:00 h - 1:30 h
Handsker	ca. 30 min
Sportssko	ca. 1:30 h / med luftning maks. 2:00 h

Bemærk: Ved tykke tekstiler eller flere lag stof skal tørretiden evt. forlænges for at opnå det ønskede tørringsresultat.

4. Start programmet.
5. Tag vasketøjet ud, når programmet er slut, og sluk for apparatet.



Aflledning af kondensvand

Der dannes kondensvand i apparatet under tørringen.

Brug apparatet med tilsluttet afløbsslange.

Hvis der ikke anvendes en afløbsslange, løber det dannede kondensvand ned i kondensvand-beholderen. I så fald skal kondensvand-beholderen tømme efter hver tørring, og derudover også, hvis den er blevet fyldt, inden tørringen er afsluttet.

Tilslut afløbsslangen på følgende måde:

1. Tag tilbehøret ud af tromlen.

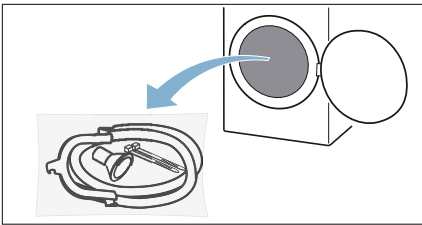

2. Tag alle delene ud af posen.

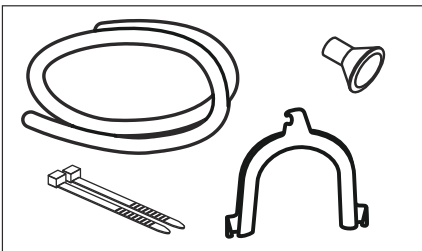

3. Tag kondensvand-slangen af studsene.

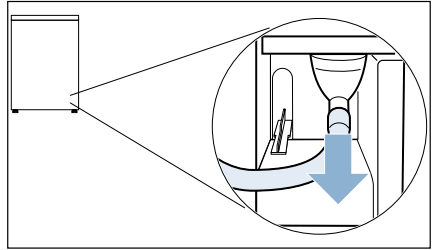

Bemærk: Ved leveringen af apparatet er kondensvand-slangen fastgjort på studsene.

4. Placer kondensvand-slangen på parkerings-positionen.

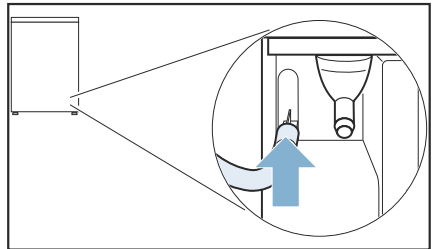

5. Tag afløbsslangen fra tilbehøret, fastgør den på den ledige studs, og skyd den helt ind til anslag.

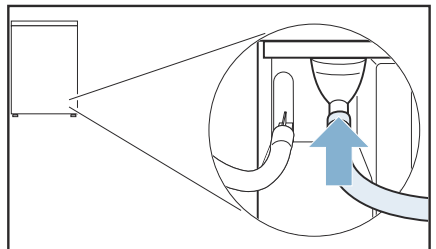

da Afledning af kondensvand

6. Fastgør (afhængigt af afløbsforholdene) den anden ende af afløbsslangen med resten af tilbehøret.

Håndvask:

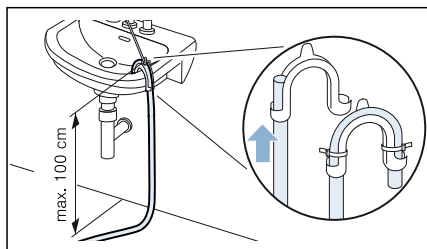

Vandlås:

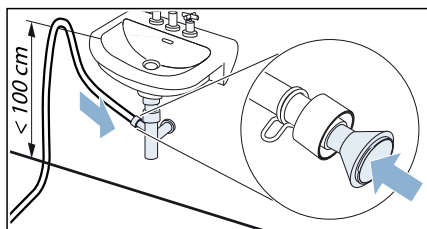

Tilslutningsstedet skal sikres med et spændebånd (Ø 12-22 mm - fås i en faghandel).

Gulvafløb:

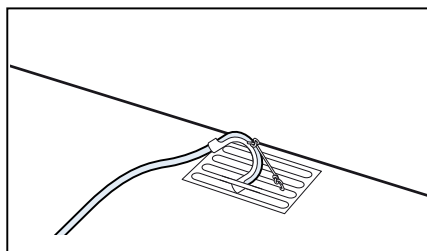

Pas på!

Skader som følge af lækager eller udløbende vand.

Fastgør afløbsslangen, så den ikke kan glide ud. Afløbsslangen må ikke have knæk. Overhold en højdeforskel mellem opstillingsflade og afløb på maks. 100 cm.

Pas på!

Opstuvet vand kan blive suget tilbage i apparatet og kan beskadige det.

Kontroller, at vandet løber tilstrækkelig hurtigt af. Proppen må ikke være sat i afløbet, og det må ikke være tilstoppet.

7. Træk kondensvandbeholderen ud i vandret stilling, og tøm den.

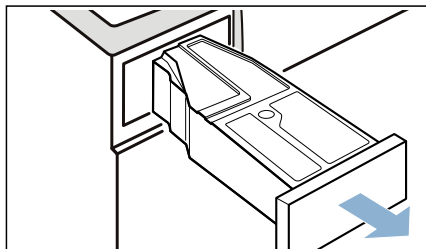

8. Drej kondensvandbeholderen 180°, og fjern proppen på undersiden.

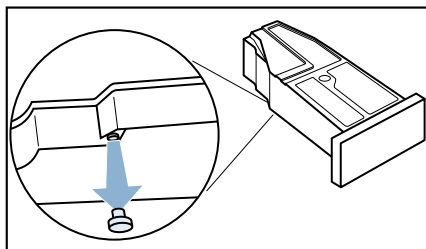

9. Drej kondensvandbeholderen 180° igen, og placer proppen i fordybningen på oversiden af kondensvandbeholderen.

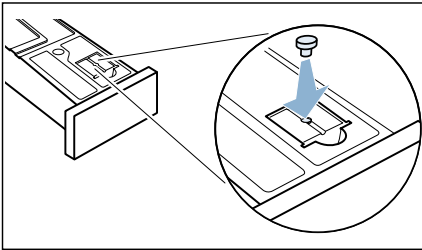

10. Træk filtret ud af indgreb.

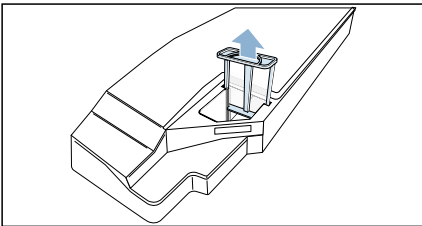

11. Sæt filtret ind i fordybningen i kondensvandbeholderen.

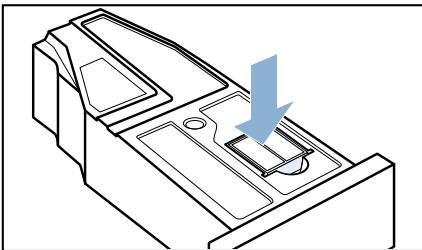

12. Skyd kondensvandbeholderen ind, til den går i indgreb.

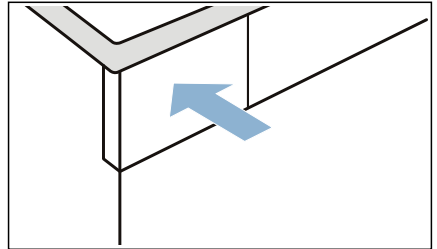

Kondensvandet bliver nu ledt bort i afløbet eller i håndvasken gennem afløbsslangen.

Bemærk: Udfør disse skridt i den modsatte rækkefølge, hvis kondensvandet igen skal løbe ned i kondensvand-beholderen.

Pas på!
Materielle skader og skader på apparatet

Hvis kondensvandet afledes til kondensvandbeholderen, kan der løbe væske ud af studsene, som kan medføre materielle skader. Fastgør kondensvand-slangen på studsene, inden apparatet sættes i drift.



Rengøring og vedligeholdelse

Rengøring af apparatet

Advarsel **Livsfare!**

Apparatet drives med elektricitet. Der fare for elektrisk stød ved kontakt med strømførende komponenter. Vær derfor opmærksom på følgende:

- Sluk for apparatet. Afbryd strømtilførslen til apparatet (træk netstikket ud).
- Rør aldrig ved netstikket med våde hænder.
- Hold i selve stikket, når netstikket tages ud af kontakten, og træk aldrig i netledningen, fordi dette kan beskadige den.
- Der må ikke foretages tekniske ændringer af apparatet eller dets funktioner.
- Reparationer og andre former for arbejde på apparatet må kun udføres af kundeservice eller af en elektriker. Det samme gælder for en eventuel udskiftning af netledningen.
- Der kan bestilles en netledning som reservedel hos kundeservice.

Advarsel **Fare for forgiftning!**

Rengøringsmidler, som indeholder opløsningsmidler, som f.eks. renssevæske, kan afgive giftige dampe. Brug ikke rengøringsmidler, der indeholder opløsningsmidler.

Advarsel **Fare for elektrisk stød/materiel skade/ beskadigelse af apparatet!**

Det kan medføre en kortslutning, hvis der trænger fugtighed ind i apparatet. Apparatet må ikke rengøres med trykvand, damprensere, slange eller tryksprøjte.

Pas på! **Fare for materiel skade/beskadigelse af apparatet**

Rensemidler og midler til forbehandling af vasketøj (f.eks. pletfjerner, forbehandlingsspray osv.) kan forårsage skader, hvis de kommer i kontakt med apparatets overflader. Vær derfor opmærksom på følgende:

- Lad ikke sådanne midler komme i kontakt med apparatets overflader.
- Maskinen må kun rengøres vand og en blød fugtig klud.
- Fjern altid dråber eller rester af vaskemiddel med det samme.

Rensning af fugtføler

Bemærk: Fugtføleren måler vasketøjets fugtighedsgrad. Efter længere tids anvendelse kan der aflejre sig et fint lag af kalk eller vaske- og plejemidler på fugtføleren. Disse aflejringer skal fjernes med regelmæssige mellemrum, fordi følerens funktion og dermed tørreresultatet ellers kan forringes.

1. Luk lugen op.

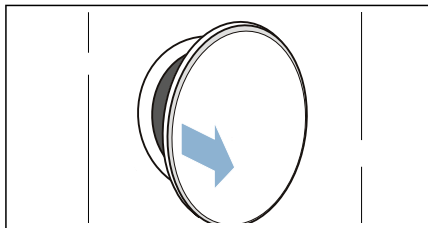

2. Rens fugtføleren med en ru svamp.

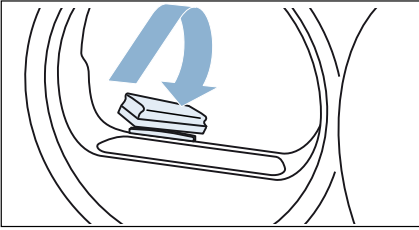

Pas på!

Fugtføleren kan blive beskadiget.

Fugtføleren er lavet af rustfrit stål. Brug ikke skurende midler eller ståluld til rensning af fugtføleren.

Rengøring af filter i kondensvandbeholder

Bemærk: Filtret i kondensvandbeholderen renser kondensvandet, som bliver brugt ved den automatiske rensning af apparatet.

1. Træk kondensvandbeholderen ud i vandret stilling.

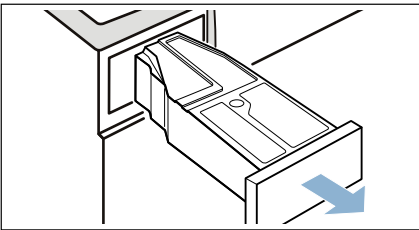

2. Hæld kondensvandet ud.
3. Tag filtret ud.

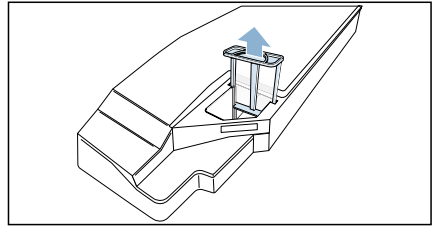

4. Rens filtret under rindende varmt vand, eller vask det i opvaskemaskinen.
5. Skyd filtret ind, til det kan mærkes, at det går i indgreb.

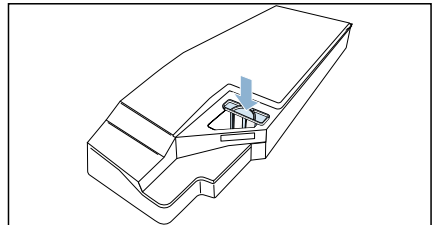







Pas på!

Uden filter kan der trænge fnug ind i apparatet og beskadige det.

Apparatet må kun benyttes med filtret.

6. Skyd kondensvandbeholderen ind, til den går mærkbart i indgreb.

Anvisninger i displayet

Fejl	Årsag/Afhjælpning
 i displayet, og tørringen blev afbrudt.	<ul style="list-style-type: none"> ■ Tøm kondensvandbeholderen, og sæt den ind igen. → <i>Side 30</i> Tryk på (Start/Pause) . ■ Når den valgfri option afløbsslange* er installeret, skal det kontrolleres, at afløbsslangen: er korrekt tilsluttet → <i>Side 41</i> er ført uden knæk ikke er blokeret eller tilstoppet, f.eks. af aflejringer
 i displayet.	Fjern fnug. → <i>Side 31</i> Tryk på (Start/Pause)  .
 i displayet.	Ingen fejl. Varmevexleren bliver rensset automatisk. Træk ikke kondensvandbeholderen ud, mens meddelelsen om rensningen vises.
Der kan ikke oprettes forbindelse til hjemmenetværket.	<ul style="list-style-type: none"> ■ Wi-Fi er deaktiveret. Aktiver Wi-Fi for at oprette forbindelse til hjemmenetværket.  skal vises i displayet. ■ Wi-Fi er aktiveret, men der kan ikke oprettes forbindelse til hjemmenetværket. Kontroller, om hjemmenetværket er tilgængeligt, eller opret forbindelsen til hjemmenetværket igen.
Displayet er slukket, og (Start/Pause)  blinker.	Ingen fejl. Energisparetilstanden er aktiveret .
* afhængigt af apparatets udstyr eller tilbehør	

Bemærk:

Kontakt kundeservice, hvis fejlen ikke kan afhjælpes på egen hånd ved at slukke og tænde apparatet. → *Side 53*

Hjælpeoplysninger

Fejl	Årsag/Afhjælpning
Apparatet starter ikke.	Kontroller netstikket og sikringerne.
Tøjet er krøllet.	<ul style="list-style-type: none"> ■ Tøjmængden er overskredet, eller der er valgt et forkert program til den pågældende tekstiltype. Programtabellen indeholder alle nødvendige oplysninger. → <i>Side 23</i> ■ Tag vasketøjet ud af tromlen umiddelbart efter tørringen. Det bliver krøllet, hvis det bliver liggende i tromlen.
Der løber vand ud.	Apparatet står muligvis ikke vandret. Indjuster apparatet. → <i>Side 14</i>
Den viste programvarighed ændres under tørringen.	Ingen fejl. Under tørringen måler fugtføleren restfugtigheden i vasketøjet og tilpasser programvarigheden (undtagen ved tidsprogrammer).
Vasketøjet er ikke helt tørt eller er stadig for fugtigt.	<ul style="list-style-type: none"> ■ Efter programslut føles varmt vasketøj fugtigere, end det i virkeligheden er. Bred vasketøjet ud, og lad det køle af. ■ Tilpas tørringsresultat, eller forøg tørringsgraden. Dette forlænger tørretiden ved uændret temperatur. ■ Vælg et tidsprogram til eftertørring af restfugt i vasketøjet. ■ Vælg et tidsprogram ved en lille mængde vasketøj. ■ Overskrid ikke den maksimale tøjmængde for programmerne. → <i>Side 23</i> ■ Rens fugtføleren i tromlen. Der kan dannes et fint lag kalk eller samle sig rester af vaske- og plejemidler på fugtføleren, som kan forringe dens funktion. → <i>Side 44</i> ■ Tørringen blev afbrudt af et strømsvigt, på grund af en fyldt kondensvandbeholder, eller fordi den maksimale tørretid var overskredet. <p>Bemærk: Se også vores vasketøjstips. → <i>Side 27</i></p>
Programmet starter ikke.	Kontroller, <ul style="list-style-type: none"> ■ at lugen er lukket. ■ at (Børnesikring 3 sek.) ⇌ push 3 sec. er deaktiveret. ■ at der er trykket på (Start/Pause) ▷ . <p>Bemærk: Hvis der er indstillet en forsinkelse af programmet med (Færdig om) ☹, starter programmet på et senere tidspunkt.</p>
Er tørretiden for lang?	<ul style="list-style-type: none"> ■ Apparatet kan være tilsmudset af fnug. Det bevirker en længere tørretid. Fjern fnug. → <i>Side 31</i> ■ Et tildækket eller ikke frit tilgængeligt luftindtag i apparatet kan forlænge tørretiden. Hold luftindtaget frit. ■ Det kan forlænge tørretiden, hvis den omgivende temperatur er under 15 °C eller over 30 °C. ■ Det kan forlænge tørretiden, hvis luftcirkulationen i rummet er utilstrækkelig. Udluft rummet bedre.
Fugtigheden i rummet stiger.	Udluft rummet bedre.
Tørreprogram afbrudt.	Start programmet igen, eller tag vasketøjet ud, og bred det ud, hvis tørreprogrammet bliver afbrudt, f.eks. af et strømsvigt.

Usædvanlige lyde under tørringen.	Der opstår lyde under den automatiske rensning af varmeveksleren. Dette er ikke tegn på en fejlfunktion ved apparatet.
Apparatet føles koldt, selv om det har været i drift.	Ingen fejl. Apparater med varmepumpe tørrer effektivt ved lave temperaturer.
Home Connect fungerer ikke.	<ul style="list-style-type: none">■ Hvis der er problemer med Home Connect, findes der hjælp på www.home-connect.com.■ Det afhænger af adgangen til Home Connect Services i de pågældende lande (f.eks. om app'en er tilgængelig), om Home Connect funktionerne kan bruges med det aktuelle apparat. Der er ikke adgang til brugen af Home Connect Service i alle lande. Der findes oplysninger om dette på www.home-connect.com.
Restvand i kondensvandbeholder, selvom apparatet er tilsluttet med en afløbsslange til afløb*.	Hvis optionen afløbsslange* til afløb er installeret, er der stadig restvand tilbage i kondensvandbeholderen af hensyn til apparatets selvrensningsfunktion.
* afhængigt af apparatets udstyr eller tilbehør	

Bemærk:

Kontakt kundeservice, hvis fejlen ikke kan afhjælpes på egen hånd ved at slukke og tænde apparatet. → Side 53



Transport af apparatet

Advarsel

Fare for tilskadekomst/materiel skade/ beskadigelse af apparatet!

Hvis apparatet transporteres eller løftes i dele, der stikker ud (f.eks. apparatets luge), kan de knække af og derved forårsage tilskadekomst.

Brug ikke dele, der stikker ud fra apparatet, til at transportere eller løfte det med.

Advarsel

Fare for tilskadekomst!

- Apparatet er meget tungt. Der er fare for tilskadekomst, når det løftes. Løft ikke apparatet alene.
- Apparatet har skarpe kanter, som kan forårsage snitsår i hænderne. Hold ikke på de skarpe kanter, når apparatet løftes. Brug beskyttelseshandsker.

Forbered apparatet til transport på følgende måde:

1. Træk kondensvandbeholderen ud i vandret stilling, og tøm den.

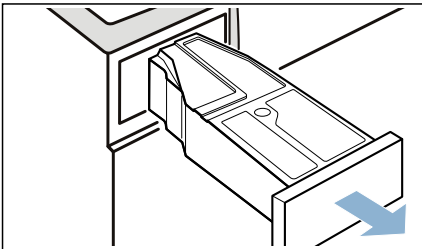

2. Skyd kondensvandbeholderen ind i apparatet, til den går mærkbart i indgreb.

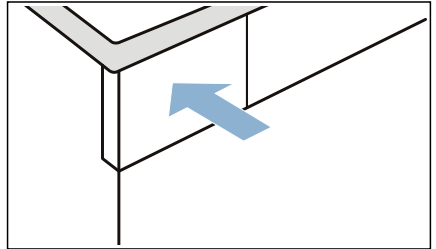

3. Tryk på  for at tænde for apparatet.

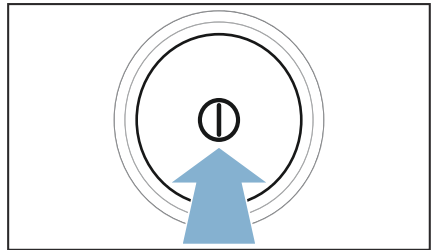

4. Vælg et vilkårligt program.

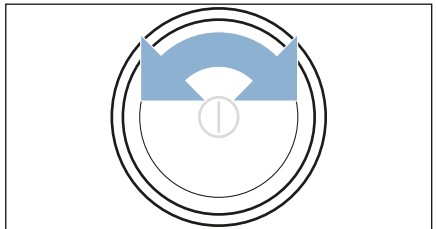

da Transport af apparatet

5. Tryk på **(Start/Pause)** .
6. Vent 5 minutter.
Kondensvandet bliver pumpet ud.
7. Tøm kondensvandbeholderen igen.
8. Fjern en eventuel installeret afløbsslange fra håndvask, vandlås eller afløb. → Side 41

Pas på!

Fastgør afløbsslangen på apparatet, så den ikke kan glide ud.

Afløbsslangen må ikke have knæk.

9. Sluk for apparatet.

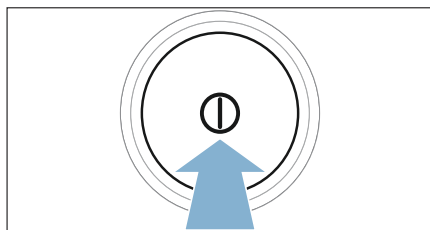

10. Træk apparatets netstik ud af kontakten.
Apparatet er nu klar til transport.

Pas på!

Materielle skader og skader på apparatet

Trods udpumpning er der stadig restvand i apparatet. Der kan løbe restvand ud, som kan medføre materielle skader.

Transporter altid apparatet i opretstående position.



Forbrugsværdier

Tablet over forbrugsværdier

Program	Den centrifugerings-hastighed, som blev anvendt til vasketøjet (i o/min)	Varighed** (i min)		Energiforbrug** (i kWh)	
Bomuld		9 kg	4,5 kg	9 kg	4,5 kg
Skabstørt *	1400	146	98	1,77	1,09
	1000	166	108	2,06	1,24
	800	186	118	2,35	1,39
Strygetørt *	1400	109	71	1,26	0,76
	1000	129	81	1,55	0,91
	800	149	91	1,84	1,06
Strygelet		3,5 kg		3,5 kg	
Skabstørt *	800	57		0,55	
	600	65		0,65	
* Programindstilling iht. gældende standard EN61121 under anvendelse af den eksterne afløbsslange.					
** Afhængigt af tekstiltypen, vasketøjets sammensætning, restfugtigheden i tøjet, den indstillede tørringsgrad, tøjmængden, betingelserne i omgivelserne samt aktiverede ekstrafunktioner kan værdierne afvige fra de angivne værdier.					

Mest effektive program til tekstiler af bomuld

Følgende "standard-bomuld-program" (markeret med) er velegnet til tørring af bomuldstekstiler med normal fugtighed og er, hvad angår det kombinerede energiforbrug, det mest effektive program til tørring af våde bomuldstekstiler.

Standard-programmer til bomuld iht. gældende EU-forordning 932/2012			
Program + tørringsresultat	Tøjmængde (i kg)	Energiforbrug (i kWh)	Programvarighed (i min)
Bomuld + Skabstørt	9/4,5	2,06/1,24	166/108
Programindstilling til prøvning og energimærkning i henhold til direktiv 2010/30/EU.			



Tekniske data

Mål:

85 x 60 x 60 mm

(højde x bredde x dybde)

Vægt:

57 kg (afhængigt af model)

Nettilslutning:

Netspænding 220 - 240 V, 50 Hz

Mærkestrøm 10 A

Nominel effekt max. 1000 W

Maksimal tøjmenge:

9 kg

Effektforbrug i slukket tilstand:

0,10

Effektforbrug i standby-tilstand:

0,10

Indvendig tromlebelysning*

Omgivende temperatur:

5 - 35°C

Effektforbrug i netforbundet tilstand (Wi-Fi) standby / tidsinterval:

2,3 W / 2,3 min.



Bortskaffelse



Bortskaf emballagen og kasserede apparater miljøvenligt.

Dette apparat er mærket i henhold til det europæiske direktiv 2012/19/EU om affald af elektrisk og elektronisk udstyr (waste electrical and electronic equipment - WEEE). Dette direktiv indeholder bestemmelser mht. returnering og recycling af kasseret elektrisk udstyr gældende i hele EU.

Pas på!

Brandfare/forgiftningsfare/materielle skader og skader på apparatet

Apparatet indeholder det miljøvenlige, men brændbare kølemiddel R290. Ukorrekt bortskaffelse kan både forårsage brand og forgiftning. Bortskaf apparatet korrekt, og undlad at beskadige rørene i kølemiddelkredsløbet.

* afhængigt af apparatets udstyr



Kundeservice

Kontakt kundeservice, hvis fejlen ikke kan afhjælpes på egen hånd ved at slukke og tænde for apparatet. → Vedlagt en kundeservice-fortegnelse eller omslagsside.

Vi finder altid en passende løsning, også for at undgå unødvendige teknikerbesøg.

Oplys apparatets modelnummer (E-Nr.) og fabriksnummer (FD) ved henvendelse til kundeservice.

E-Nr. _____ FD _____

E-nr. Modelnummer
FD Fabriksnummer

*Afhængigt af model findes disse oplysninger følgende steder:

Indvendigt i lugen*/den åbne serviceklap* og på bagsiden af apparatet.

Stol på producentens kompetence.

Kontakt os. Således sikres det, at reparationer udføres af uddannede serviceteknikere, som anvender originale reservedele.



Rådgivning og bestilling af reparation i tilfælde af fejl

DK 44 89 89 85

Der findes kontaktdata for alle lande i den vedlagte kundeservice-liste.

Robert Bosch Hausgeräte GmbH
Carl-Wery-Straße 34
81739 München, GERMANY



9001310086 (9705)