



Register your new Bosch now:  
[www.bosch-home.com/welcome](http://www.bosch-home.com/welcome)



**Mašina za sušenje veša  
WTW876WBY**



**BOSCH**

**sr** Uputstvo za upotrebu i postavljanje

## Vaša nova mašina za sušenje veša

Odlučili ste se za mašinu za sušenje veša marke Bosch.

Molimo vas da izdvojite nekoliko minuta vremena za čitanje i da upoznate prednosti svoje mašine za sušenje veša.

Da bi se udovoljilo visokim zahtevima za kvalitet marke Bosch, svaka mašina za sušenje veša koja napušta našu fabriku pažljivo je ispitana u pogledu funkcionisanja i besprekornog stanja.

Ostale informacije u vezi sa našim proizvodima, priborom, rezervnim delovima i servisom naći ćete na našoj internet stranici [www.bosch-home.com](http://www.bosch-home.com) ili se obratite našim centrima za pružanje servisnih usluga.

Ako uputstvo za upotrebu i postavljanje opisuje različite modele, na odgovarajućim mestima se ukazuje na razlike.



Mašinu za sušenje veša pustite u rad tek nakon čitanja ovog uputstva za upotrebu i postavljanje!

## Pravila prikaza

### Upozorenje!

Ova kombinacija od simbola i signalnih reči ukazuje na moguću opasnu situaciju. Ne obraćanje pažnje na nju može da dovede do smrti ili povreda.

### Pažnja!

Ova signalna reč ukazuje na moguću opasnu situaciju. Neobraćanje pažnje na nju može da dovede do materijalne štete i/ili ugrožavanja životne sredine.

### Napomena / savet

Napomene za optimalno korišćenje uređaja / korisnih informacija.

### 1. 2. 3. / a) b) c)

Radnii koraci se predstavljaju ciframa ili slovima.

■ / -

Nabranjanja se predstavljaju kvadratićem ili povlakama.

# Pregled sadržaja

 <b>Namena</b> . . . . .	4	Završetak programa . . . . .	29
 <b>Bezbednosna uputstva</b> . . . . .	4	Vađenje veša i isključivanje uređaja . . . . .	29
Deca/odrasli/ljubimci . . . . .	4	Pražnjenje rezervoara za kondenzovanu vodu . . . . .	29
Instaliranje . . . . .	5	Uklanjanje vlakana . . . . .	30
Rukovanje . . . . .	7	 <b>Podešavanja uređaja</b> . . . . .	32
Čišćenje/održavanje . . . . .	10	Zaštita za decu . . . . .	32
 <b>Napomene za štednju</b> . . . . .	11	Lagano sušenje . . . . .	32
 <b>Postavljanje i priključivanje uređaja</b> . . . . .	12	Prilagođavanje podešavanja uređaja . . . . .	32
Obim isporuke . . . . .	12	 <b>Čišćenje i održavanje</b> . . . . .	34
Postavljanje uređaja . . . . .	12	Čišćenje aparata . . . . .	34
Priključivanje uređaja . . . . .	13	Čišćenje senzora vlage . . . . .	35
Pre prve upotrebe . . . . .	14	Čišćenje sita u rezervoaru za kondenzovanu vodu . . . . .	35
Opcioni pribor . . . . .	15	Čišćenje jedinice na dnu . . . . .	36
 <b>Kratko uputstvo</b> . . . . .	16	 <b>Održavanje uređaja</b> . . . . .	38
 <b>Upoznavanje uređaja</b> . . . . .	17	Priprema za održavanje uređaja . . . . .	38
Pregled uređaja . . . . .	17	Sprovođenje jednostavnog održavanja uređaja . . . . .	39
Dijafragma . . . . .	18	Sprovođenje intenzivnog održavanja uređaja . . . . .	40
 <b>Displej</b> . . . . .	18	 <b>Pomoć za uređaj</b> . . . . .	44
 <b>Pregled programa</b> . . . . .	22	 <b>Transport uređaja</b> . . . . .	46
 <b>Podešavanja programa</b> . . . . .	24	 <b>Vrednosti potrošnje</b> . . . . .	48
 <b>Veš</b> . . . . .	26	Tabela vrednosti potrošnje . . . . .	48
Pripremanje veša . . . . .	26	Najefikasniji program za pamučne tkanine . . . . .	48
Sortiranje veša . . . . .	26	 <b>Tehnički podaci</b> . . . . .	49
 <b>Rukovanje uređajem</b> . . . . .	27	 <b>Odlaganje na otpad</b> . . . . .	49
Ubacivanje veša i uključivanje uređaja . . . . .	27	 <b>Servisna služba</b> . . . . .	50
Podešavanje programa . . . . .	28		
Startovanje programa . . . . .	28		
Tok programa . . . . .	28		
Promena programa ili naknadno ubacivanje veša . . . . .	28		
Prekidanje programa . . . . .	28		



## Namena

- Uređaj je namenjen samo za kućnu upotrebu.
- Ne instalirajte i ne uključujte ovaj uređaj bilo gde gde može biti izložen mrazu i/ili spoljašnjim uticajima. Postoji opasnost da se uređaj ošteti ukoliko se preostala voda zamrzne u njemu. Ukoliko se creva zamrznu, mogu da naprsnu/puknu.
- Ovaj uređaj se mora koristiti samo za sušenje i osvežavanje veša, koji je prethodno opran vodom i pogodan za mašinsko sušenje (pogledajte etiketu na odeći). Korišćenje uređaja u bilo koje druge svrhe je van predviđene namene uređaja i zabranjeno je.
- Ovaj uređaj je namenjen za upotrebu na visini od najviše 4.000 metara iznad nivoa mora.

### Pre nego što uključite uređaj:

Proverite da nema vidljivih oštećenja uređaja. Ne uključujte uređaj ukoliko je oštećen. Ukoliko imate bilo kakvih problema, kontaktirajte svog prodavca ili naš korisnički servis.

Pročitajte i pratite uputstva za rukovanje i instalaciju i sve druge informacije priložene uz ovaj uređaj.

Sačuvajte dokumenta za sledeću upotrebu ili za sledeće vlasnike.



## Bezbednosna uputstva

Sledeća bezbednosna uputstva i upozorenja su tu da vas zaštite od povreda i da spreče izazivanje materijalne štete u vašem okruženju.

Važno je da preduzmete neophodne mere zaštite i da nastavite brižljivo da postupate prilikom instaliranja, održavanja, čišćenja i rukovanja uređajem.

### Deca/odrasli/ljubimci



#### Upozorenje

#### Opasnost od smrtnog ishoda!

Deca ili odrasli koji nisu u mogućnosti da procene opasnost od rukovanja ovim uređajem mogu da se povrede ili da se nađu u situaciji opasnoj po život. Zbog toga obratite pažnju na:

- Ovaj uređaj mogu koristiti deca starija od 8 godina kao i osobe sa smanjenim fizičkim, čulnim ili mentalnim kapacitetom ili osobe sa manjkom iskustva ili znanja sve dok imaju nadzor ili su primili uputstva kako da bezbedno rukuju uređajem i razumeli koje su potencijalne opasnosti od rukovanja ovim uređajem.
- Deca se ne smeju igrati ovim uređajem.

- Ne dozvolite da deca čiste ili održavaju ovaj uređaj bez nadzora.
- Držite decu mlađu od 3 godine i ljubimce dalje od ovog uređaja.
- Ne ostavljajte uređaj bez nadzora kada su deca ili odrasli koji nisu u mogućnosti da procene opasnost u blizini.

### **Upozorenje**

#### **Opasnost od smrtnog ishoda!**

Deca se mogu zaključati unutar uređaja i tako se naći u situaciji opasnoj po život.

- Ne postavljajte uređaj iza vrata, jer to može smetati vratima uređaja ili ih sprečiti da se potpuno otvore.
- Kada uređaj dostigne kraj svog radnog veka, izvucite utikač za napajanje iz utičnice **pre nego što** uklonite kabl za napajanje, a zatim onesposobite bravu na vratima uređaja.

### **Upozorenje**

#### **Opasnost od gušenja!**

Deca mogu da se umotaju u pakovanje/plastični omot ili delove za pakovanje ako im se dozvoli da se njima igraju ili mogu da ih navuku preko glave i uguše se. Držite pakovanje, plastični omot i delove za pakovanje dalje od dece.

### **Upozorenje**

#### **Opasnost od trovanja!**

Deterdženti i proizvodi za negu mogu dovesti do trovanja ukoliko se konzumiraju. Ako ga slučajno progutate, potražite savet lekara. Držite deterdžente i proizvode za negu van domašaja dece.

### **Upozorenje**

#### **Iritacija očiju/kože!**

Kontakt sa deterdžentima ili proizvodima za negu može da izazove iritaciju očiju/kože. Dobro isperite oči/kožu ukoliko dođu u kontakt sa deterdžentom ili sredstvima za negu. Držite deterdžente i proizvode za negu van domašaja dece.

## **Instaliranje**

### **Upozorenje**

#### **Opasnost od strujnog udara/ požara/materijalne štete/ oštećenja uređaja!**

Ukoliko uređaj nije propisno instaliran, to može da dovede do opasne situacije. Proverite sledeće:

- Mrežni napon na električnoj utičnici mora da se poklapa sa nazivnim naponom na specifikaciji uređaja (identifikaciona pločica). Povezano opterećenje i potrebna zaštita osigurača su naznačeni na pločici.

- Uređaj mora da bude priključen isključivo na naizmenični napon preko utičnice sa zaštitnim kontaktom koja je propisno instalirana. Ova utičnica mora da bude dostupna u svakom trenutku.
- Utikač za napajanje i utičnica sa zaštitnim kontaktom moraju da se poklapaju i sistem za uzemljenje mora da bude pravilno instaliran.
- Instalacija mora da ima odgovarajući poprečni presek.
- Utikač za napajanje mora da bude dostupan u svakom trenutku. Ukoliko to nije moguće, kako bi se ispoštovali odgovarajući bezbednosni propisi, mora da se ugradi prekidač (2-polni prekidač) u trajnu instalaciju u skladu sa propisima za električnu instalaciju.
- Ukoliko koristite prekidač za diferencijalnu struju, koristite isključivo onaj koji ima sledeću oznaku: . Ova oznaka je jedini način da budete sigurni da ispunjava sve važeće propise.

**⚠ Upozorenje**  
**Opasnost od strujnog udara/  
požara/materijalne štete/  
oštećenja uređaja!**

Ukoliko je kabl za napajanje uređaja promenjen ili oštećen, to može dovesti do strujnog udara, kratkog spoja ili požara usled pregrevavanja. Kabl za napajanje se ne sme kriviti, lomiti ili menjati i ne sme doći u kontakt sa izvorima toplote.

**⚠ Upozorenje**  
**Opasnost od požara/  
materijalne štete/oštećenja  
uređaja!**

Upotreba produžnih kablova ili razdelnika za napajanje može da dovede do požara usled pregrevanja ili kratkog spoja. Povežite uređaj direktno na uzemljenu utičnicu koja je pravilno instalirana. Nemojte koristiti produžne kablove, razdelnike za napajanje ili višenamenske spojnice.

**⚠ Upozorenje**  
**Opasnost od povrede/  
materijalne štete/oštećenja  
uređaja!**

- Uređaj može da vibrira ili da se pomera tokom rada, što potencijalno može da dovede do povrede ili materijalne štete. Postavite uređaj na čistu, ravnu, čvrstu površinu i, pomoću libele, poravnajte i pričvrstite šrafovim.

- Nepravilno postavljanje (slaganje) ovog uređaja na mašinu za veš može dovesti do povrede, materijalne štete i/ili oštećenja uređaja. Ukoliko se ovaj uređaj postavlja na mašinu za veš, mašina za veš mora biti najmanje iste dubine i širine kao i uređaj, i mora biti čvrsto postavljena pomoću odgovarajućeg seta za priključak, ukoliko je dostupan. → *Strana 15* Uređaj MORA biti obezbeđen ovim setom za priključak. Slaganje uređaja na bilo koji drugi način je zabranjeno.
- Ukoliko uhvatite bilo koji od isturenih delova uređaja (na primer vrata uređaja) kako biste ga podigli ili pomerili, ovi delovi mogu da se odlome i izazovu povredu. Nemojte hvatati nijedan od isturenih delova uređaja da pomerite uređaj.

### **Upozorenje**

#### **Opasnost od povrede!**

- Uređaj je veoma težak. Podizanje uređaja može dovesti do povrede. Nemojte sami podizati uređaj.
- Uređaj ima oštre ivice koje mogu da Vam iseku ruke. Ne hvatajte uređaj za oštre ivice. Nosite zaštitne rukavice da ga podignete.

- Ukoliko creva i kablovi za napajanje nisu pravilno postavljeni, mogu da stvore opasnost od saplitanja, što može da rezultira povredom. Postavite creva i kablove tako da ne dovedu do opasnosti od saplitanja.

## Rukovanje

### **Upozorenje** **Opasnost od eksplozije/ požara!**

Veš koji je bio u kontaktu sa rastvorima, uljem, voskom, sredstvom za ukljanjanje voska, farbom, sredstvom za ukljanjanje masnoće ili fleka može se zapaliti prilikom sušenja u mašini, ili čak dovesti do eksplozije uređaja. Zbog toga obratite pažnju na:

- Veš dobro operite toplom vodom i deterdžentom pre sušenja u mašini.
- Nemojte stavljati veš na sušenje u ovom uređaju ukoliko prethodno nije opran.
- Nemojte koristiti uređaj ukoliko su industrijske hemikalije korišćene za čišćenje veša.

**⚠ Upozorenje**  
**Opasnost od eksplozije/  
požara!**

- Ukoliko se preostali materijal zadrži u filteru za skupljanje vlakana, može da se zapali kada je sušenje u toku, ili čak dovesti do toga da se uređaj zapali ili eksplodira. Redovno čistite filter za skupljanje vlakana.
- Određeni predmeti mogu da se zapale u toku sušenja, ili da izazovu da se uređaj zapali ili eksplodira. Izvadite sve upaljače i šibice iz džepova odeće.
- Ukoliko ima ugljene prašine ili brašna oko uređaja, može doći do eksplozije. Uverite se da je prostor oko uređaja čist prilikom rada.

**⚠ Upozorenje**  
**Opasnost od požara/  
materijalne štete/oštećenja  
uređaja!**

Uređaj sadrži R290, sredstvo za rashlađivanje koje ne šteti okolini ali je zapaljivo. Otvoreni plamen i zapaljiva sredstva držite dalje od uređaja.



**⚠ Upozorenje**  
**Opasnost od požara/  
materijalne štete/oštećenja  
uređaja!**

Ukoliko se program prekine pre završetka procesa sušenja, veš se neće dovoljno ohladiti i može se zapaliti, ili može doći do materijalne štete ili oštećenja uređaja.

- Tokom poslednjeg dela procesa sušenja, veš u bubnju mašine se ne greje (proces hlađenja). Ovo obezbeđuje da veš bude na temperaturi na kojoj neće biti oštećen.
- Ne isključujte uređaj pre završetka procesa sušenja osim ukoliko odmah uklonite sav veš iz bubnja i raširite ga (da se ohladi).

**⚠ Upozorenje**  
**Opasnost od trovanja/  
materijalna šteta!**

Kondenzovana voda nije za piće i može biti zatrovana otpacima od tkanina. Zatrovana kondenzovana voda može biti opasna po zdravlje i može dovesti do materijalne štete. Nemojte piti niti ponovo upotrebljavati.



**⚠ Upozorenje****Opasnost od trovanja!**

Sredstva za čišćenje koja sadrže rastvore, na primer rastvor za čišćenje, mogu da otpuštaju otrovnu paru. Nemojte koristiti sredstva za čišćenje koja sadrže rastvore.

**⚠ Upozorenje****Opasnost od povrede!**

- Ukoliko se naslonite/sednete na vrata uređaja kada su otvorena, uređaj može da se prevrne, što može da dovede do povrede. Nemojte se naslanjati na vrata uređaja kada su otvorena.
- Ukoliko se popnete na uređaj, radna ploča može da se polomi, što može da dovede do povrede. Ne penjite se na uređaj.
- Ukoliko ubacite ruku u bubanj dok se još uvek okreće, rizikujete da povredite ruke. Sačekajte da bubanj prestane da se okreće.

**Pažnja!****Materijalna šteta/oštećenje uređaja**

- Ukoliko količina veša u uređaju prelazi maksimalni kapacitet unosa, neće moći da radi kako treba, ili može doći do materijalne štete ili oštećenja uređaja. Nemojte prelaziti maksimalni kapacitet unosa suvog veša. Uverite se da postupate u skladu sa maksimalnim kapacitetom unosa navedenim za svaki program. → *Strana 22*
- Ako rukujete uređajem bez hvatača vlakana (npr. filter za skupljanje vlakana, skladište za vlakna, u zavisnosti od specifikacija uređaja) ili ako je hvatač vlakana nepotpun ili oštećen, to može dovesti do oštećenja uređaja. Nemojte uključivati uređaj bez hvatača vlakana ili sa oštećenim ili nepotpunim hvatačem vlakana.
- Laki objekti kao što je kosa ili otpaci od tkanine mogu biti usisani u otvor za vazduh tokom rada uređaja. Držite ih dalje od uređaja.
- Pena ili plastika mogu da se deformišu ili istope prilikom sušenja u uređaju. Nemojte sušiti veš koji sadrži penu ili plastiku u ovo, uređaju.

- Ukoliko sipate pogrešnu količinu deterdženta ili sredstva za čišćenje u uređaj, može doći materijalne štete ili oštećenja uređaja. Koristite deterdžente/sredstva za negu/sredstva za čišćenje i omekšivače u skladu sa uputstvima proizvođača.
- Ukoliko se uređaj pregreje, neće moći da radi kako treba, ili može doći do materijalne štete ili oštećenja uređaja. Uverite se da otvor za vazduh na uređaju nikad ne bude zapušen za vreme rada uređaja, kao i da područje oko uređaja ima adekvatnu ventilaciju.
- Prilikom isključivanja utikača za napajanje iz utičnice, uvek držite sam utikač a nikada kabl za napajanje, jer u suprotnom može doći do oštećenja kabla za napajanje.
- Ne vršite nikakve tehničke izmene na uređaju ili dodatnoj opremi.
- Popravke i bilo kakve druge radove na uređaju mora izvršiti naša korisnički servis ili električar. Isto se odnosi i na zamenu kabla za napajanje (kada je to potrebno).
- Rezervni kabl za napajanje može da se poruči u našem korisničkom servisu.

## Čišćenje/održavanje

### **Upozorenje** **Opasnost od smrtnog ishoda!**

Uređaj se napaja strujom. Postoji opasnost strujnog udara ukoliko dođete u kontakt sa aktivnim komponentama. Zbog toga obratite pažnju na:

- Isključite uređaj. Isključite uređaj sa napajanja (izvucite kabl).
- Nikada ne držite utikač za napajanje vlažnim rukama.

### **Upozorenje** **Opasnost od trovanja!**

Sredstva za čišćenje koja sadrže rastvore, na primer rastvor za čišćenje, mogu da otpuštaju otrovnu paru. Nemojte koristiti sredstva za čišćenje koja sadrže rastvore.

### **Upozorenje** **Opasnost od strujnog udara/ materijalne štete/oštećenja uređaja!**

Ukoliko vlaga prodre u uređaj, to može da dovede do kratkog spoja uređaja. Nemojte koristiti pranje pod pritiskom, čišćenje na paru, crevo ili pištolj za prskanje da očistite svoj uređaj.

**⚠ Upozorenje****Opasnost od povrede/  
materijalne štete/oštećenja  
uređaja!**

Upotreba rezervnih delova i opreme drugih brendova je opasna i može da dovede do povrede, materijalne štete ili oštećenja uređaja.

Iz bezbednosnih razloga, koristite isključivo originalne rezervne delove i opremu.

**Pažnja!****Materijalna šteta/oštećenje  
uređaja**

Sredstva za čišćenje i sredstva za prethodno tretiranje veša (na primer sredstva za uklanjanje fleka, sprejevi za pretpranje, i tako dalje) mogu da izazovu oštećenje ukoliko dođu u kontakt sa površinom uređaja. Zbog toga obratite pažnju na:

- Ne dozvolite da ova sredstva dođu u kontakt sa površinom uređaja.
- Uređaj čistite samo vodom i mekom, vlažnom krpom.
- Odmah uklonite ostatke deterdženta, spreja i sve druge ostatke.

**Napomene za štednju**

- Pre sušenja centrifugirajte veš. Suvlji veš skraćuje trajanje programa i smanjuje potrošnju energije.
- Uređaj punitite maksimalnim količinama za punjenje za dati program.

**Uputstvo:** Prekoračenje maksimalne količine punjenja produžava trajanje programa i povećava potrošnju energije.

- Uređaj koristite u dobro provetrenoj prostoriji i držite otvoren ulaz za vazduh na uređaju kako bi bila moguća razmena vazduha.
- Redovno uklanjajte vlakna iz uređaja. Uređaj, u kome ima zaostalih vlakana, produžava vreme sušenja i povećava potrošnju energije.
- Ukoliko tokom dužeg vremena ne koristite uređaj pre pokretanja ili nakon završetka programa, uređaj se automatski prebacuje na režim uštede energije. Displej i pokazne lampice se gase posle nekoliko minuta i  (Start/pauza) treperi. Režim uštede energije možete da okončate, tako što ponovo koristite uređaj, npr. otvorite ili zatvorite vrata.
- Ukoliko u režimu uštede energije tokom dužeg vremena ne koristite uređaj, uređaj se automatski isključuje.



## Postavljanje i priključivanje uređaja

### Obim isporuke

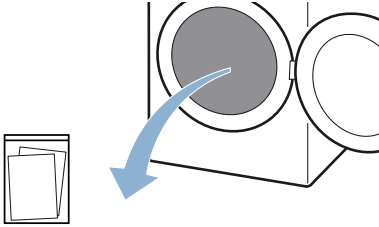

Prateći dokumenti (npr. uputstvo za upotrebu i postavljanje)

1. Ambalažu i zaštitne folije kompletno uklonite za uređaja.
2. Otvorite vrata.
3. Kompletan dodatni pribor izvadite iz bubnja.

Sada možete da postavite i priključite uređaj.

### Pažnja!

#### Oštećenja predmeta i uređaja

Predmeti, koji su zaostali u bubnju i koji nisu predviđeni za rad uređaja, mogu da dovedu do materijalnih oštećenja i oštećenja na uređaju.

Te predmete kao i kompletni dodatni pribor uklonite iz bubnja.

### Postavljanje uređaja



#### Upozorenje

#### Opasnost od smrtnog ishoda!

Deca se mogu zaključati unutar uređaja i tako se naći u situaciji opasnoj po život.

- Ne postavljajte uređaj iza vrata, jer to može smetati vratima uređaja ili ih sprečiti da se potpuno otvore.

- Kada uređaj dostigne kraj svog radnog veka, izvucite utikač za napajanje iz utičnice **pre nego što** uklonite kabl za napajanje, a zatim onesposobite bravu na vratima uređaja.



#### Upozorenje

#### Opasnost od eksplozije/požara!

Ukoliko ima ugljene prašine ili brašna oko uređaja, može doći do eksplozije. Uverite se da je prostor oko uređaja čist prilikom rada.



#### Upozorenje

#### Opasnost od požara/materijalne štete/oštećenja uređaja!

Uređaj sadrži R290, sredstvo za rashlađivanje koje ne šteti okolini ali je zapaljivo.

Otvoreni plamen i zapaljiva sredstva držite dalje od uređaja.



#### Upozorenje

#### Opasnost od povrede/materijalne štete/oštećenja uređaja!

- Uređaj može da vibrira ili da se pomera tokom rada, što potencijalno može da dovede do povrede ili materijalne štete. Postavite uređaj na čistu, ravnu, čvrstu površinu i, pomoću libele, poravnajte i pričvrstite šrafovim.

- Nepravilno postavljanje (slaganje) ovog uređaja na mašinu za veš može dovesti do povrede, materijalne štete i/ili oštećenja uređaja.

Ukoliko se ovaj uređaj postavlja na mašinu za veš, mašina za veš mora biti najmanje iste dubine i širine kao i uređaj, i mora biti čvrsto postavljena pomoću odgovarajućeg seta za priključak, ukoliko je dostupan.

→ *Strana 15*

Uređaj MORA biti obezbeđen ovim setom za priključak. Slaganje uređaja na bilo koji drugi način je zabranjeno.

- Ukoliko uhvatite bilo koji od isturenih delova uređaja (na primer vrata uređaja) kako biste ga podigli ili pomerili, ovi delovi mogu da se odlome i izazovu povredu. Nemojte hvatati nijedan od isturenih delova uređaja da pomerite uređaj.

### **⚠ Upozorenje**

#### **Opasnost od povrede!**

- Uređaj je veoma težak. Podizanje uređaja može dovesti do povrede. Nemojte sami podizati uređaj.
- Uređaj ima oštre ivice koje mogu da Vam iseku ruke. Ne hvatajte uređaj za oštre ivice. Nosite zaštitne rukavice da ga podignete.

### **Pažnja!**

#### **Materijalna šteta/oštećenje uređaja**

Ukoliko se uređaj pregreje, neće moći da radi kako treba, ili može doći do materijalne štete ili oštećenja uređaja. Uverite se da otvor za vazduh na uređaju nikad ne bude zapušten za vreme rada uređaja, kao i da područje oko uređaja ima adekvatnu ventilaciju.

### **Uređaj postavite na sledeći način:**

1. Uređaj postavite na čistu, ravnu i čvrstu površinu.
2. Pomoću libele proverite da li je centriran uređaj.

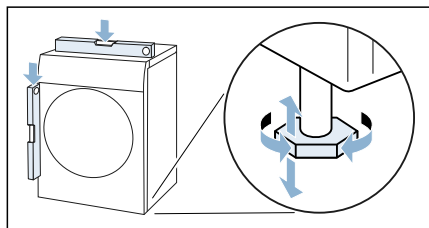

3. Ukoliko je potrebno, ponovo centrirajte uređaj okretanjem nožica na uređaju. Sada možete da priključite uređaj.

### **Uputstva**

- Sve četiri nožice uređaja moraju čvrsto stajati na podu.
- Kod pogrešno centriranih uređaja mogu da se jave šumovi, vibracije i neravnomerni rad bubnja, kao i da iz uređaja curi zaostala voda.

### **Priključivanje uređaja**

#### **⚠ Upozorenje**

#### **Opasnost od strujnog udara/požara/ materijalne štete/oštećenja uređaja!**

Ukoliko uređaj nije propisno instaliran, to može da dovede do opasne situacije. Proverite sledeće:

- Mrežni napon na električnoj utičnici mora da se poklapa sa nazivnim naponom na specifikaciji uređaja (identifikaciona pločica). Povezano opterećenje i potrebna zaštita osigurača su naznačeni na pločici.

- Uređaj mora da bude priključen isključivo na naizmenični napon preko utičnice sa zaštitnim kontaktom koja je propisno instalirana. Ova utičnica mora da bude dostupna u svakom trenutku.
- Utikač za napajanje i utičnica sa zaštitnim kontaktom moraju da se poklapaju i sistem za uzemljenje mora da bude pravilno instaliran.
- Instalacija mora da ima odgovarajući poprečni presek.
- Utikač za napajanje mora da bude dostupan u svakom trenutku. Ukoliko to nije moguće, kako bi se ispoštovali odgovarajući bezbednosni propisi, mora da se ugradi prekidač (2-polni prekidač) u trajnu instalaciju u skladu sa propisima za električnu instalaciju.
- Ukoliko koristite prekidač za diferencijalnu struju, koristite isključivo onaj koji ima sledeću oznaku: . Ova oznaka je jedini način da budete sigurni da ispunjava sve važeće propise.

### **Upozorenje**

#### **Opasnost od strujnog udara/požara/materijalne štete/oštećenja uređaja!**

Ukoliko je kabl za napajanje uređaja promenjen ili oštećen, to može dovesti do strujnog udara, kratkog spoja ili požara usled pregrevanja. Kabl za napajanje se ne sme kriviti, lomiti ili menjati i ne sme doći u kontakt sa izvorima toplote.

### **Upozorenje**

#### **Opasnost od požara/materijalne štete/oštećenja uređaja!**

Upotreba produžnih kablova ili razdelnika za napajanje može da dovede do požara usled pregrevanja ili kratkog spoja. Povežite uređaj direktno na uzemljenu utičnicu koja je pravilno instalirana. Nemojte koristiti produžne kablove, razdelnike za napajanje ili višenamenske spojnice.

### **Upozorenje**

#### **Opasnost od povrede!**

Ukoliko creva i kablovi za napajanje nisu pravilno postavljeni, mogu da stvore opasnost od saplitanja, što može da rezultira povredom.

Postavite creva i kablove tako da ne dovedu do opasnosti od saplitanja.

#### **Uređaj priključite na sledeći način:**

1. Mrežni utikač uređaja utaknite u predviđenu utičnicu.
2. Proverite da li je mrežni čvrsto utaknut.

Vaš uređaj je sada spreman za rad.

### **Pažnja!**

#### **Oštećenja predmeta i uređaja**

Uređaj sadrži rashladno sredstvo i može da bude oštećen, ako se uređaj koristi neposredno nakon transporta.

Pre puštanja u rad, ostavite uređaj da odstoji dva sata.

**Uputstvo:** U slučaju sumnje, neka uređaj priključi kvalifikovano stručno osoblje.

## **Pre prve upotrebe**

### **Pre nego što uključite uređaj:**

Proverite da nema vidljivih oštećenja uređaja. Ne uključujte uređaj ukoliko je oštećen. Ukoliko imate bilo kakvih problema, kontaktirajte svog prodavca ili naš korisnički servis.

**Uputstvo:** Nakon stručnog postavljanja i priključivanja uređaj je spreman za rad. Nisu potrebne nikakve dodatne mere.

## Opcioni pribor

Naručite opcionu pribor\* poručite kod servisne službe:

- **Korpa za vunu:**  
Pojedine tkanine od vune, patike i plišane životinje sušite ili provetravajte u korpi za vunu.
  - Broj za poručivanje: **WMZ20600**.
- **Platforma:**  
Radi boljeg punjenja i pražnjenja podignite mašinu za sušenje veša na platformu.  
Veš možete da prenosite u integrisanoj korpi za veš u delu na izvlačenje na platformi.
  - Broj za poručivanje: **WMZ20500**.
- **Set za povezivanje vertikalne mašine za pranje i sušenje veša:**  
Radi uštede prostora, mašinu za sušenje veša možete da postavite na odgovarajuću mašinu za pranje veša iste dubine i širine.  
Mašinu za sušenje veša pričvrstite na mašinu za pranje veša isključivo pomoću seta za povezivanje.
  - Broj za poručivanje sa radnom pločom koja se izvlači: **WTZ27400**
  - Broj za poručivanje bez radne ploče koja se izvlači: **WTZ27410**.



\* u zavisnosti od opremljenosti uređaja



## Kratko uputstvo

**1**

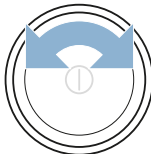
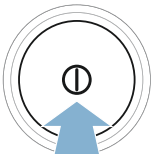
**Pre pokretanja programa:**







Sortirajte veš.

Uključite uređaj.

Izaberite program.

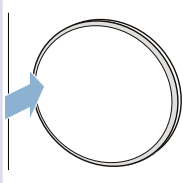
**2**



Otvorite vrata i stavite veš.

Zatvorite vrata.

Ukoliko je potrebno, promenite podešavanja programa.

Pokrenite program.

**3**

**Nakon završetka programa:**

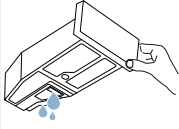
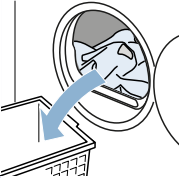
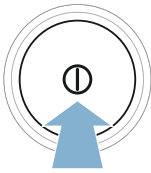

Isključite uređaj.

Otvorite vrata i izvadite veš.

Ispraznite rezervoar za kondenzovanu vodu.

**4**

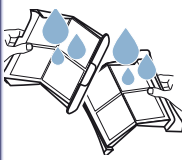

Uklonite vlakna.



## Upoznavanje uređaja

### Pregled uređaja

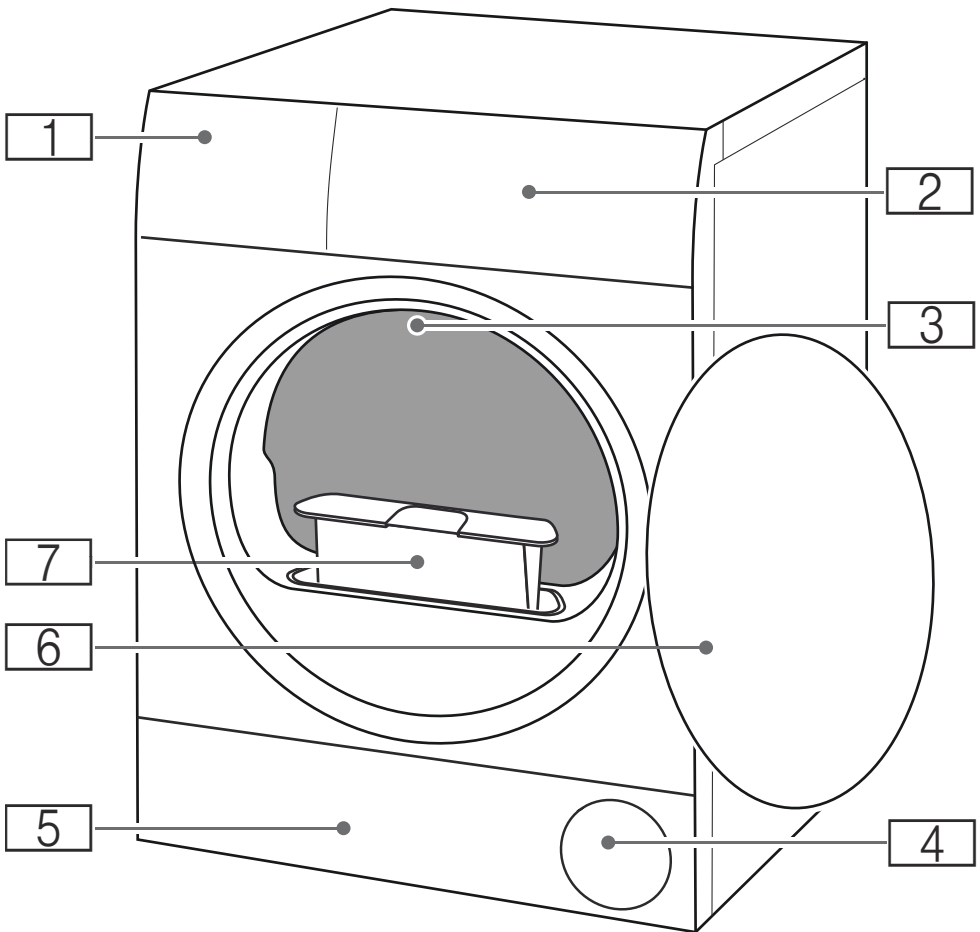

- 1** Rezervoar za kondenzovanu vodu
- 2** Dijafagma
- 3** Unutrašnje osvetljenje bubnja (u zavisnosti od opremljenosti uređaja)
- 4** Upust za vazduh
- 5** Poklopac za održavanje jedinice na dnu
- 6** Vrata
- 7** Sito za kratke niti

## Dijafragma

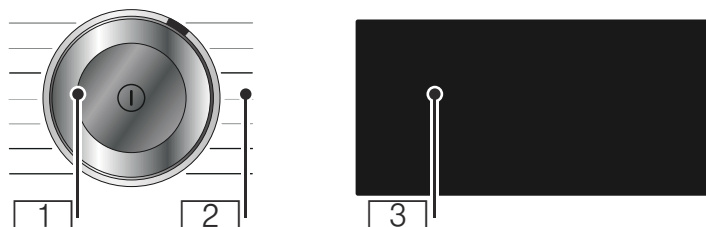

### 1 Birač programa

- Pritiskanje: uključivanje i isključivanje uređaja
- Okretanje: podešavanje programa

### 2 Programi: → *Strana 22*

### 3 Displej:

Displej ovog uređaja reaguje na dodir (displej osetljiv na dodir).

- Rukovanje blagim pritiskom na uokvirene tastere
- Prikaz podešavanja i informacija



## Displej

Displej ovog uređaja reaguje na dodir (displej osetljiv na dodir). Podešavanja možete da aktivirate tako što lagano pritiskate uokvirene tastere osetljive na dodir. Aktivirana podešavanja na displeju su posebno osvetljena. Možete da promenite ili deaktivirate aktivirana podešavanja, tako što ponovo pritiskate odgovarajuće tastere na displeju.











### Pažnja!

#### Oštećenja predmeta i uređaja.

U slučaju nasilnog delovanja, displej može da se ošteti. Oštrim predmetom dodirnite displej ali ga ne pritiskajte prejako.



Tasteri	Objašnjenje
+3 +2 +1	Cilj sušenja: suvo za orman plus sa finim podešavanjem stepena sušenja
+3 +2 +1	Cilj sušenja: suvo za orman sa finim podešavanjem stepena sušenja
+3 +2 +1	Cilj sušenja: suvo za peglanje sa finim podešavanjem stepena sušenja
120min	Zaštita od gužvanja 120 min.
60min	Zaštita od gužvanja 60 min.
	Vreme „Gotovo za“
	Blago sušenje
	Omiljeni program
3sec	Zaštita za decu (pritiskajte 3 sekunde) → Strana 32
	Lagano sušenje bez komandnih signala i signala upozorenja → Strana 32
+	Tasteri za izbor
-	
	Start i pauza
Opširni opis podešavanja programa počevši od → Strana 24	

Prikaz	Opis	Informacije
	<b>Status programa:</b> Sušenje	<b>svetli:</b> prikaz statusa
  	<ul style="list-style-type: none"> <li>■ Cilj sušenja suvo za peglanje</li> <li>■ Cilj sušenja suvo za orman</li> <li>■ Cilj sušenja suvo za orman plus</li> </ul>	
 -P- End	Zaštita od gužvanja Pauza Završetak programa	
00:00	Trajanje programa	Predviđeno trajanje programa u časovima i minutima.
npr. ☰ 02:45	Odlaganje programa	Za prilagođavanje aktivirajte opciju "Gotovo za vreme"
	Pražnjenje rezervoara za kondenzovanu vodu → <i>Strana 29</i>	<ul style="list-style-type: none"> <li>■ Ispraznite i postavite rezervoar za kondenzovanu vodu. → <i>Strana 29</i> Zatim pritisnite  (Start/pauza).</li> <li>■ Očistite sito u rezervoaru za kondenzovanu vodu.</li> <li>■ Ukoliko je opciono odvodno crevo ugrađeno, uverite se i da je ono: <ul style="list-style-type: none"> <li>- ispravno priključeno.</li> <li>- postavljeno bez savijanja.</li> <li>- nije blokirano ili začepljeno, npr. zbog naslaga.</li> </ul> </li> <li>■ Sprovedite intenzivno održavanje uređaja.</li> <li>■ Proverite da li su u jedinicu na dnu dospela strana tela. Otvorite klapnu za održavanje i uklonite strana tela.</li> </ul>
	Sito za kratke niti	Uklanjanje vlakana → <i>Strana 30</i>
 — — —	Automatsko ispiranje razmenjivača toplote Prikaz postupka ispiranja	Razmenjivač toplote se automatski čisti. Tokom prikazanog postupka nemojte da izvlačite rezervoar za kondenzovanu vodu.
CARE	Jednostavno održavanje uređaja	Nema greške. Nakon određenog perioda korišćenja, uređaj automatski preporučuje jednostavno održavanje. Sprovedite jednostavno održavanje uređaja. → <i>Strana 39</i>
	Podešavanja uređaja	Prilagođavanje podešavanja uređaja → <i>Strana 32</i>

**Hot**

## CoolDown

Tokom sušenja mogu nastati visoke temperature. CoolDown proces snižava temperaturu radi izbegavanja oštećenja pri pranju, kada:







- pauzirate program
- prekinete program
- uređaj isključite preko aplikacije







CoolDown se pokreće tek 30 sekundi nakon pauziranja, prekida ili isključivanja preko aplikacije. Tokom CoolDown procesa, uređajem i dalje može da se rukuje.

**Uputstva**















- Tokom CoolDown procesa, bubanj se i dalje okreće dok je uređaj pauziran.
- Tokom trajanja CoolDown procesa nemojte menjati program.
- Regulisanje temperature može trajati do 10 minuta.

## Pregled programa







Program	maksimalno punjenje
<b>Naziv programa</b> Kratko objašnjenje programa odnosno za koje je tkanine pogodan.	<b>maksimalno punjenje se odnosi na težinu tkanine koji se suši</b>
<b>Cotton (Pamuk)</b>  Otporne tkanine, tkanine od pamuka ili lana otporne na iskuvavanje.	8 kg
<b>Easy-Care (Lako za negu)</b>  Tkanine od sintetike ili mešovitih vlakana.	3,5 kg
<b>Mixed Fabric (Miks)</b>  Mešovito punjenje tkanina od pamuka i sintetike.	3 kg
<b>Delicates (Donji veš)</b>  Osetljive tkanine koje se mogu prati, npr. satena, sintetike ili mešovitih vlakana.	2 kg
<b>Wool Finish (Vuna finiš)</b>  Vunene tkanine ili tkanine sa udelom vune koje se mogu prati u mašini.	0,5 kg
<b>Uputstva</b> <ul style="list-style-type: none"> <li>■ Tkanine će biti mekše, ali se neće osušiti.</li> <li>■ Nakon završetka programa, izvadite tekstil i ostavite ga da se osuši.</li> </ul>	
<b>Time Progr. Cold (Vremenski program za hladno)</b>  Vremenski program za sve tkanine, osim za vunu i svilu. Za osvežavanje i provetravanje manje nošene odeće.	3 kg
<b>Uputstvo:</b> Trajanje programa možete da prilagodite. → "Podešavanja programa" na strani 24	
<b>Time Progr. Warm (Vremenski program za toplo)</b>  Vremenski program za sve vrste tkanina osim svile.	3 kg
Pogodno za unapred sušen ili malo vlažan veš i za naknadno sušenje višeslojnog, debelog veša.	<b>maks. punjenje za vunu/plišane igračke u korpi: 1 punjenje korpe</b> <b>maks. punjenje za cipele u korpi: 1 par</b>
<b>Uputstva</b> <ul style="list-style-type: none"> <li>■ Vunu, patike i plišane igračke sušite isključivo u korpi za vunu.</li> <li>■ U vremenskom programu se preostala vlažnost veša ne prepoznaje automatski. Ako je veš nakon sušenja i dalje suviše vlažan, ponovite program i po potrebi produžite trajanje programa.            → "Podešavanja programa" na strani 24</li> </ul>	

<b>Shirts/Blouses (Bluze/košulje)</b>  Muške košulje/bluze od pamuka, lana, sintetike ili mešovitih vlakana. <b>Uputstvo:</b> Nakon sušenja, opeglajte veš i okačite ga. Tada se preostala vlaga ravnomerno raspoređuje.	<b>1,5 kg</b>
<b>Duvel (Štepana đebad)</b>  Tkanine napunjene sintetičkim vlaknima, jastuci za glavu, štepana ili dnevna čebad. <b>Uputstvo:</b> Velike delove sušite pojedinačno. Obratite pažnju na oznaku za negu.	<b>2,5 kg</b>
<b>Down (Perjana odeća)</b>  Tkanine punjeni perjem, jastuci, jorgani ili perjani prekrivači. <b>Uputstvo:</b> Velike delove sušite pojedinačno.	<b>1,5 kg</b>
<b>Sportswear (Spolja)</b>  Brzосуšeća odeća od vlakana i sintetike.	<b>1,5 kg</b>
<b>Towels (Peškiri)</b>  Otporni peškiri i bademantili od pamuka.	<b>6 kg</b>
<b>Super 40' (Ekstra kratko 40')</b>  Sintetika i lagani pamuk.	<b>2 kg</b>
<b>AllergyPlus</b>  Otporne tkanine. <b>Uputstvo:</b> Naročito pogodno u slučaju visokih higijenskih zahteva.	<b>4 kg</b>

## P+ Podešavanja programa

Tasteri	Prikazi	Objašnjenja i napomene
<p><b>Uputstvo:</b> Pojedini tasteri i njihove funkcije ne mogu da se aktiviraju u svim programima. Aktivirana podešavanja na displeju su posebno osvetljena. Možete da promenite ili deaktivirate aktivirana podešavanja, tako što ponovo pritisnete odgovarajuće tastere na displeju.</p>		
<p><b>Rezultat sušenja :</b></p>		
 (Suvo za orman plus)		Izaberite cilj sušenja, koji odgovara vešu koji treba da osušite.
 (Suvo za orman)		Višeslojni, debeli veš koji se sporo suši.
 (Suvo za peglanje)		Normalan, jednoslojni veš.
 (Suvo za peglanje)		Normalan, jednoslojni veš koji posle sušenja treba da bude vlažan i koji je pogodan za peglanje ili kačenje.
<b>Stepen sušenja</b>	+1 +2 +3	<p>Ukoliko smatrate da je veš nakon sušenja previše vlažan, za rezultat sušenja možete da prilagodite stepen sušenja i da ga povećavate u stepenima od +1 do +3. To produžava trajanje programa, pri čemu temperatura ostaje ista.</p> <p>Ponovo pritisnite cilj sušenja, kao npr.  (Suvo za peglanje), sve dok se ne prikaže željeni stepen sušenja +1, +2, +3.</p> <p>Ukoliko ste prilagodili stepen sušenja za neki cilj sušenja, podešavanje ostaje sačuvano za taj program i nakon isključivanja uređaja.</p>
 (Gotovo za)	 0.5 - 24	<p>Pomoću funkcije "Gotovo za vreme" možete da <b>pre početka programa</b> definišete, kada program treba da se završi. Na taj način odlažete završetak programa najviše 24 sata:</p> <ol style="list-style-type: none"> <li>1. Podesite program. Trajanje podešenog programa se prikazuje, npr. <b>00:45</b> (sati:minuti).</li> <li>2. Pritisnite  (Gotovo za). <b>Uputstvo:</b> Pomoću tastera za izbor + i — možete da prilagodite vrednosti podešavanja.</li> <li>3. Pritisnite  (Start/pauza). Opcija "Gotovo za" je aktivirana. Pre početka programa, na displeju se pojavljuje izabrano vreme za završetak, npr.  <b>08:45</b> i ono se odbrojava, sve dok ne počne program sušenja. Tada se prikazuje trajanje programa.</li> </ol> <p><b>Uputstvo:</b> Trajanje programa je sadržano u okviru opcije „Gotovo za vreme“.</p>



<p>npr.  : 40</p>	<p>Vreme sušenja za <b>vremenske programe</b> možete da produžite najviše za 3 časa i 30 minuta u koracima od po 10 minuta.  <b>Uputstvo:</b> Pomoću tastera za izbor + i — možete da prilagodite vrednosti podešavanja.</p>
<p> <b>60min</b> (Zaštita od gužvanja 60 minuta)</p> <p> <b>120min</b> (Zaštita od gužvanja 120 minuta)</p>	<p>Posle sušenja, bubanj u redovnim vremenskim intervalima pomera veš, kako bi se izbeglo gužvanje. Zaštitu od gužvanja možete da aktivirate/deaktivirate za 60 minuta (pomoću tastera  <b>60min</b> (Zaštita od gužvanja 60 minuta)) ili za 120 minuta (pomoću tastera  <b>120min</b> (Zaštita od gužvanja 120 minuta)).</p>
<p> (Blago sušenje)</p>	<p>Redukovana temperatura za osetljive tkanine, kao npr. za poliakril ili elastan, može da produži trajanje sušenja.</p>
<p>☆ (Omiljeni program)</p>	<p>Pomoću ☆ (Omiljeni program) memorišite i aktivirajte program sa pojedinačnim podešavanjima programa.</p> <p><b>Memorisanje ili prepisivanje omiljenog programa</b></p> <ol style="list-style-type: none"> <li>1. Podesite željeni program. Podešavanja programa prikazuju se na displeju.</li> <li>2. Ukoliko želite, prilagodite podešavanja programa.</li> <li>3. ☆ (Omiljeni program) pritisnite na 3 sekunde.</li> </ol> <p>Omiljeni program je memorisan sa pojedinačnim podešavanjima programa.</p> <p><b>Uputstvo:</b> Izabrana podešavanja ostaju memorisana i nakon isključivanja uređaja.</p> <p><b>Aktiviranje omiljenog programa:</b></p> <ol style="list-style-type: none"> <li>1. Pritisnite  da biste uključili uređaj.</li> <li>2. Pritisnite ☆ (Omiljeni program).</li> </ol> <p>Omiljeni program je aktiviran sa pojedinačnim podešavanjima programa.</p>



## Veš

### Pripremanje veša



#### Upozorenje

#### Opasnost od eksplozije/požara!

Određeni predmeti mogu da se zapale u toku sušenja, ili da izazovu da se uređaj zapali ili eksplokira. Izvadite sve upaljače i šibice iz džepova odeće.

#### Pažnja!

#### Oštećenja na bubnju i tkaninama

Bubanj i tkanine mogu da budu oštećeni tokom rada, ako u džepovima veša ostavite neke predmete. Iz džepova tkanina uklonite sve predmete, kao što su npr. metalni delovi.

Veš pripremite na sledeći način:

- Zavežite kaiševe od materijala, trake na keceljama itd. ili koristite vreću za veš.
- Zatvorite patent-zatvarače, kuke, ušice i dugmad. Pomoću dugmadi zatvorite velike komade veša, npr. presvlake za jorgane.
- Vrlo male komade veša, npr. čarape za bebe, uvek sušite zajedno sa velikim komadima veša, npr. peškirimima.
- Za pojedinačne komade veša koristite vremenski program.
- Tkani tekstili, kao što su majice i trikotaža, skupljaju se prilikom prvog sušenja. Upotrebljavajte program koji pruža zaštitu.
- Nemojte da presušite veš koji je lak za održavanje. To dovodi do prekomernog gužvanja veša.
- Neka sredstva za pranje i negu, npr. štirak za veš ili omekšivač, sadrže čestice koje mogu da se natalože na senzoru vlage. Time može da se ugrozi funkcionalnost senzora, a time i rezultat sušenja.

#### Uputstva

- Sredstva za sušenje i negu prilikom pranja veša koji treba da se suši u mašini za sušenje veša dozirajte u skladu sa podacima proizvođača.
- Redovno čistite senzor vlage  
→ *Strana 35.*

### Sortiranje veša

**Uputstvo:** Veš stavljate pojedinačno u uređaj. Izbegavajte stavljanje svežnja veša u mašinu da bi se postigao dobar rezultat sušenja.

#### Pažnja!

#### Materijalne štete na mašini za sušenje veša ili tkaninama

Veš, koji nije pogodan za mašinu za sušenje veša, prilikom sušenja može da ošteti uređaj i veš. Pre sušenja, veš razvrstajte prema podacima koji su dati na etiketi:

- Pogodno za mašinu za sušenje veša
- Sušenje na normalnoj temperaturi
- Sušenje na niskoj temperaturi
- Nije za sušenje u mašini za sušenje veša

Prilikom razvrstavanja veša za sušenje, obratite pažnju na sledeće:

- Kako biste postigli ravnomeran rezultat sušenja, zajedno sušite samo tkanine iste vrste i strukture. Ukoliko zajedno sušite tanke, debele ili višeslojne tkanine, one se suše različito.
- Orijeđite se na osnovu opisa tkanina u programima za sušenje.  
→ *"Pregled programa" na strani 22*

**Uputstvo:** Ukoliko smatrate da je veš nakon sušenja previše vlažan, možete da izaberete neki vremenski program za dodatno sušenje.

**Pažnja!****Oštećenja na uređaju ili na tkaninama**

Sledeće tkaninine **ne** sušite u uređaju:

- Veš koji je zaprljan rastvaračima, voskom ili masnoćom.
- Neoprani veš.
- Tkanine koje ne propuštaju vazduh, npr. gumirani veš.
- Osetljive tkanine, npr. svilu, sintetičke zavese.

**Rukovanje uređajem****Ubacivanje veša i uključivanje uređaja**

**Uputstvo:** Uređaj mora biti pravilno postavljen i priključen. → *Strana 12*

1. Pripremite i razvrstajte veš.
2. Pritisnite  da biste uključili uređaj.

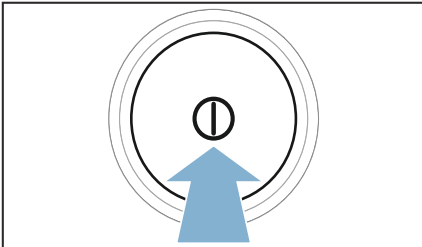

3. Otvorite vrata. Proverite da li je bubanj u potpunosti ispražnjen. Po potrebi ga ispraznite.

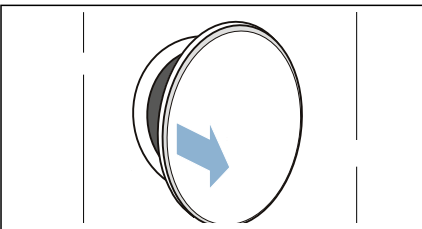

4. Raširene komade veša stavite u bubanj.

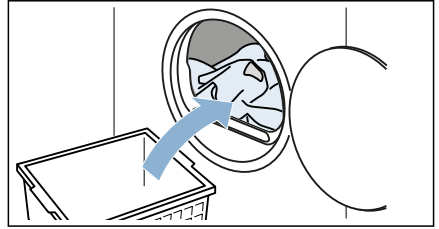

5. Zatvorite vrata.

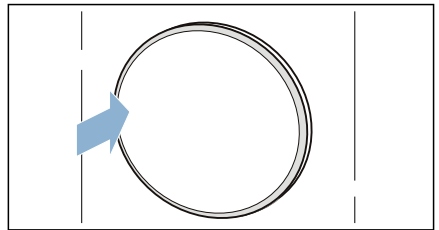
**Pažnja!****Moguća su oštećenja na uređaju ili na tkaninama.**

Veš nemojte kačiti na vrata.

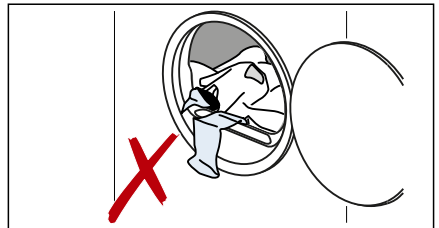

**Uputstvo:** Bubanj uređaja se osvetljava posle otvaranja, zatvaranja i startovanja programa. Unutrašnje osvetljenje bubnja se samostalno gasi.

## Podešavanje programa

**Uputstvo:** Ako ste aktivirali osigurač za decu, morate najpre da ga deaktivirate, da biste mogli da podesite program.  
→ *Strana 32*

1. Podesite željeni program pranja.

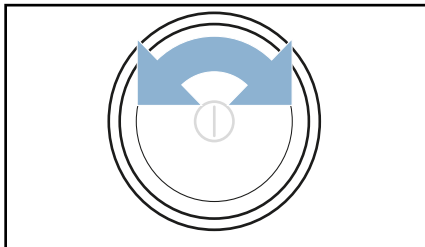

Na displeju se pojavljuju podešavanja programa.

2. Ukoliko želite, prilagodite podešavanja programa.  
→ *"Podešavanja programa"* na strani 24

## Startovanje programa

Pritisnite  (Start/pauza).

**Uputstvo:** Ukoliko program hoćete da zaštitite od slučajne promene podešavanja, aktivirajte osigurač za decu. → *Strana 32*

## Tok programa

Status programa se prikazuje na displeju.

**Uputstvo:** Pri izboru nekog programa prikazuje se približno trajanje sušenja za maksimalno punjenje. Prilikom sušenja, senzor vlage određuje preostalu vlažnost veša. U zavisnosti od preostale vlažnosti, automatski se prilagođava trajanje programa i prikaz preostalog vremena u trenutnom režimu rada (osim kod vremenskim programa).

## Promena programa ili naknadno ubacivanje veša

Tokom sušenja u svako doba možete da izvadite veš i da promenite ili prilagodite program.

1. Otvorite vrata ili pritisnite  (Start/pauza) za pauzu.

**Uputstvo:** Kada je aktivna funkcija CoolDown, bubanj nastavlja da se okreće i tokom pauze. Funkciju CoolDown možete prekinuti u svakom trenutku otvaranjem vrata.

2. Naknadno stavite ili izvadite veš.
3. Ukoliko želite, možete izabrati neki drugi program ili drugo podešavanje programa. → *"Pregled programa"* na strani 22  
→ *"Podešavanja programa"* na strani 24

**Uputstvo:** Tokom trajanja CoolDown procesa nemojte menjati program.

4. Zatvorite vrata.
5. Pritisnite  (Start/pauza).

**Uputstvo:** Trajanje programa se ažurira na displeju u zavisnosti od punjenja i preostale vlažnosti veša. Prikazane vrednosti mogu da se promene u zavisnosti od promene programa ili napunjenosti.

## Prekidanje programa

Program može da se prekine u svakom trenutku, tako što otvorite vrata ili pritisnete  (Start/pauza).

### **Pažnja!**

### **Opasnost od požara. Veš može da se zapali.**

Ako prekinete program, morate da izvadite sve komade veša i da ih raširite, tako da vrelna može da nestane.

## Završetak programa

Na displeju se pojavljuje *End.*

## Vađenje veša i isključivanje uređaja

1. Izvadite veš.

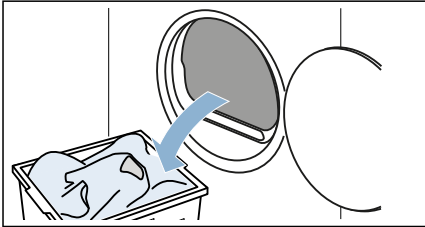

2. Pritisnite **ⓘ** da biste isključili uređaj.

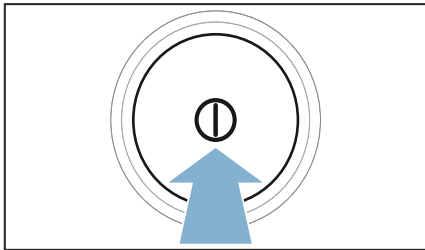

## Pražnjenje rezervoara za kondenzovanu vodu

**Uputstvo:** Posle svakog sušenja ispraznite rezervoar za kondenzovanu vodu, pošto inače može da se prekine sledeći program sušenja, jer je rezervoar za kondenzovanu vodu pun.

1. Vodoravno izvucite rezervoar za kondenzovanu vodu.

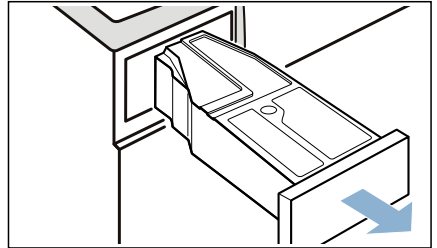

2. Ispustite kondenzovanu vodu.

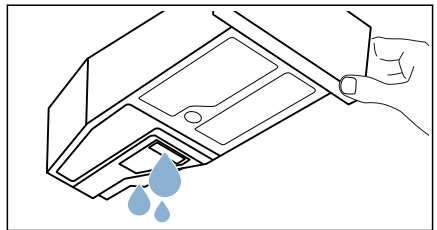

### Pažnja!

#### Moguća opasnost po zdravlje i materijalna šteta

Kondenzovana voda nije pijaća voda i može da bude zaprljana vlaknima. Zaprljana kondenzovana voda može da prouzrokuje opasnost po zdravlje i materijalne štete. Nemojte je piti niti dalje upotrebljavati.

3. Rezervoar za kondenzovanu vodu ponovo ugurajte u uređaj, sve dok osetno ne ulegne.

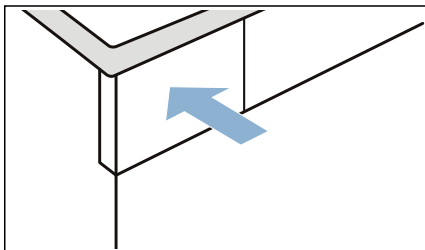

**Uputstvo:** Sito u rezervoaru za kondenzovanu vodu filtrira kondenzovanu vodu, koje se upotrebljava za automatsko čišćenje uređaja. Sito se čisti pražnjenjem kondenzovane vode. Uprkos tome, redovno proveravajte da li na situ ima zaostalih naslaga i eventualno ih uklonite.

→ "Čišćenje sita u rezervoaru za kondenzovanu vodu" na strani 35

## Uklanjanje vlakana

**Uputstvo:** Prilikom sušenja, kratke niti i dlake iz veša se sakupljaju u situ za kratke niti. Zapušeno i zaprljano sito za kratke niti smanjuje strujanje vazduha i uređaj ne može da postigne svoju punu snagu. Zaprljana sita za vlakna povećavaju potrošnju struje i produžavaju vreme sušenja.

**Posle svakog sušenja očistite sito za vlakna:**

1. Otvorite vrata i uklonite sva vlakna.

2. Izvucite dvodelno sito za vlakna.

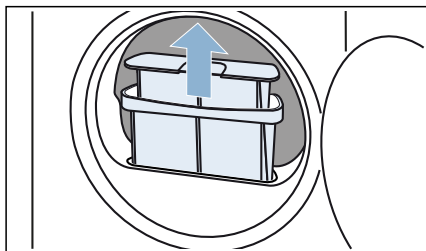

3. Vlakna uklonite iz udubljenja sita. Pazite da vlakna ne upadaju u otvoreno okno.

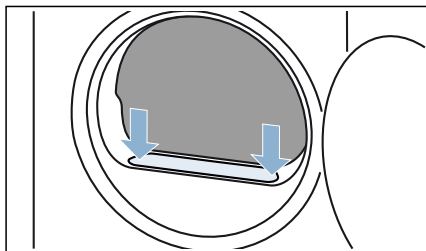

4. Rastavite dvodelno sito za vlakna.

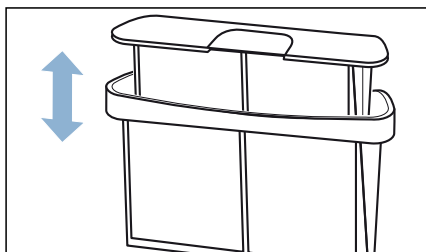

5. Rasklopite oba sita.

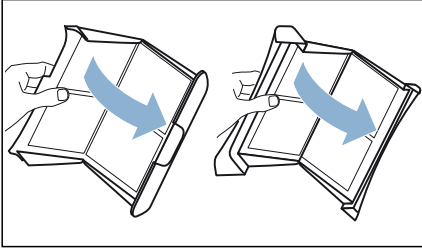

6. Uklonite vlakna iz oba sita.

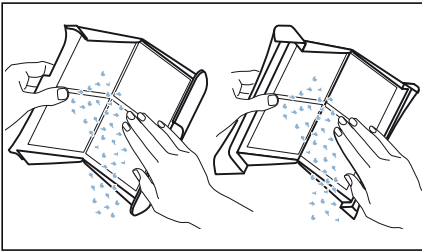

7. Vlakna isperite tekućom, toplom vodom.

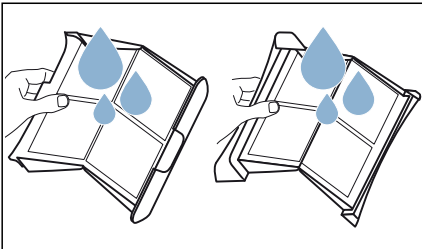

8. Osušite sito za vlakna, sklopite ga i ponovo ga postavite.

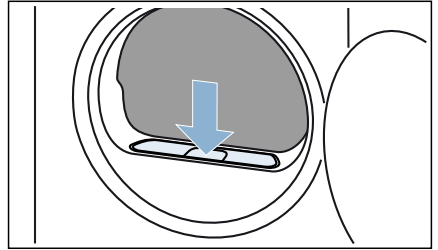

**Pažnja!**  
**Materijalna šteta/oštećenje uređaja**

Ako rukujete uređajem bez hvatača vlakana (npr. filter za skupljanje vlakana, skladište za vlakna, u zavisnosti od specifikacija uređaja) ili ako je hvatač vlakana nepotpun ili oštećen, to može dovesti do oštećenja uređaja. Nemojte uključivati uređaj bez hvatača vlakana ili sa oštećenim ili nepotpunim hvatačem vlakana.



## Podešavanja uređaja

Podešavanja uređaja možete da direktno aktivirate/deaktivirate ili da ih prilagođavate pod .

### Zaštita za decu

Aktiviranjem zaštite za decu sprečava se neželjeno aktiviranje otvora.

#### Aktiviranje/deaktiviranje zaštite za decu

-  **3sec (Pritiskanje osigurača za decu na 3 sekunde)** pritisnite i zadržite 3 sekunde.

**Uputstvo:** Zaštita za decu ostaje aktivirana i nakon isključivanja uređaja. Da biste mogli da koristite otvor nakon uključivanja, potrebno je da deaktivirate zaštitu za decu.

### Lagano sušenje

Aktiviranjem  (lagano sušenje) uređaj rad bez komandnih signala i signala upozorenja.

#### Aktiviranje/deaktiviranje laganog sušenja:

- Pritisnite  (lagano sušenje).

Komandni signali i signalni upozorenja na uređaju su deaktivirani.

### Prilagođavanje podešavanja uređaja



Pod stavkom  možete da prilagođavata sledeća podešavanja uređaja:

- Jačina zvuka komandnih signala,
- Osvetljenost displeja
- Jačina zvuka signala upozorenja (npr. na kraju programa)

#### pozovite na sledeći način:

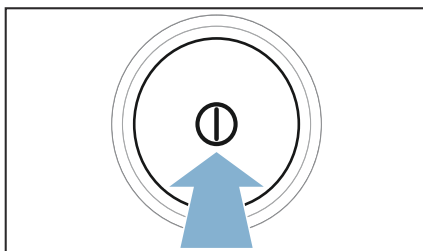
1. Pritisnite  da biste uključili uređaj.





2.  (lagano sušenje) pritisnite na 3 sekunde.  
 se prikazuje na displeju.

Sada možete da prilagodite podešavanja uređaja.

#### Podešavanje jačine zvuka komandnih signala

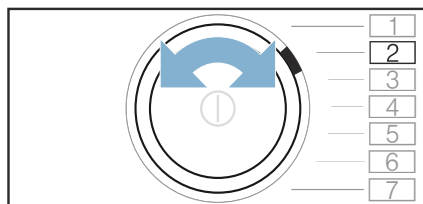
1. Program podesite na poziciju 2.



Na displeju se pojavljuje  i trenutna vrednost podešavanja.



2. Pritiskajte +, sve dok se na displeju ne pojavi željena vrednost podešavanja.



**Vrednosti podešavanja:**

- 0 isklj.
- 1 slabo
- 2 umereno
- 3 visoko
- 4 veoma visoko

3. Prilagodite ostala podešavanja uređaja ili memorišite i završite podešavanja uređaja.

**Prilagođavanje osvetljenosti displeja**

1. Program podesite na poziciju 3.

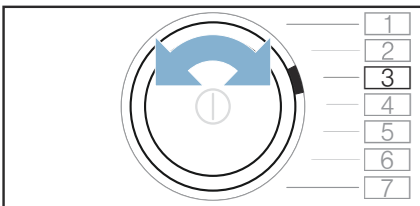

Na displeju se pojavljuje **L** i trenutna vrednost podešavanja.

2. Pritiskajte +, sve dok se na displeju ne pojavi željena vrednost podešavanja.

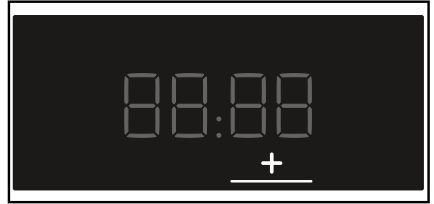

**Vrednosti podešavanja:**

- 1 slabo
- 2 umereno
- 3 visoko
- 4 veoma visoko

3. Prilagodite ostala podešavanja uređaja ili memorišite i završite podešavanja uređaja.

**Prilagođavanje jačine zvuka signala upozorenja**

1. Program podesite na poziciju 1.

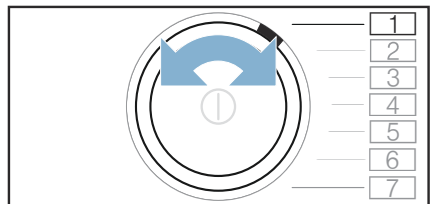

Na displeju se pojavljuje **A** i trenutna vrednost podešavanja.

2. Pritiskajte +, sve dok se na displeju ne pojavi željena vrednost podešavanja.



### Vrednosti podešavanja:

- 0 isklj.
- 1 slabo
- 2 umereno
- 3 visoko
- 4 veoma visoko

3. Prilagodite ostala podešavanja uređaja ili memorišite i završite podešavanja uređaja.

### Memorisanje i završavanje podešavanja uređaja

#### Podešavanja uređaja memorišite i završite na sledeći način:

- Pritisnite Ⓢ (lagano sušenje) ili:
- Sačekajte 10 sekundi ili:
- Pritisnite Ⓛ da biste isključili uređaj.

**Uputstvo:** Izabrana podešavanja ostaju memorisana i nakon isključivanja uređaja.

## Čišćenje i održavanje

### Čišćenje aparata

#### Upozorenje

##### Opasnost od smrtnog ishoda!

Uređaj se napaja strujom. Postoji opasnost strujnog udara ukoliko dođete u kontakt sa aktivnim komponentama. Zbog toga obratite pažnju na:

- Isključite uređaj. Isključite uređaj sa napajanja (izvucite kabl).
- Nikada ne držite utikač za napajanje vlažnim rukama.
- Prilikom isključivanja utikača za napajanje iz utičnice, uvek držite sam utikač a nikada kabl za napajanje, jer u suprotnom može doći do oštećenja kabla za napajanje.
- Ne vršite nikakve tehničke izmene na uređaju ili dodatnoj opremi.
- Popravke i bilo kakve druge radove na uređaju mora izvršiti naša korisnički servis ili električar. Isto se odnosi i na zamenu kabla za napajanje (kada je to potrebno).
- Rezervni kabl za napajanje može da se poruči u našem korisničkom servisu.

#### Upozorenje

##### Opasnost od trovanja!

Sredstva za čišćenje koja sadrže rastvore, na primer rastvor za čišćenje, mogu da otpuštaju otrovnu paru. Nemojte koristiti sredstva za čišćenje koja sadrže rastvore.

#### Upozorenje

##### Opasnost od strujnog udara/ materijalne štete/oštećenja uređaja!

Ukoliko vlaga prodre u uređaj, to može da dovede do kratkog spoja uređaja. Nemojte koristiti pranje pod pritiskom, čišćenje na paru, crevo ili pištolj za prskanje da očistite svoj uređaj.

**Pažnja!****Materijalna šteta/oštećenje uređaja**

Sredstva za čišćenje i sredstva za prethodno tretiranje veša (na primer sredstva za uklanjanje fleka, sprejevi za pretpranje, i tako dalje) mogu da izazovu oštećenje ukoliko dođu u kontakt sa površinom uređaja. Zbog toga obratite pažnju na:

- Ne dozvolite da ova sredstva dođu u kontakt sa površinom uređaja.
- Uređaj čistite samo vodom i mekom, vlažnom krpom.
- Odmah uklonite ostatke deterdženta, spreja i sve druge ostatke.

**Čišćenje senzora vlage**

**Uputstvo:** Senzor vlage meri stepen vlažnosti veša. Nakon duže upotrebe mogu se nataložiti fini ostaci kreča i sredstava za pranje i negu. Te naslage moraju se redovno odstranjivati, jer se u protivnom mogu negativno odraziti na rezultat sušenja.

1. Otvorite vrata.

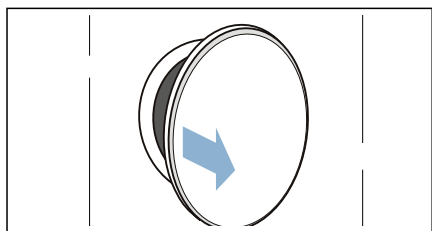

2. Senzor vlage očistite abrazivnim sunderom.

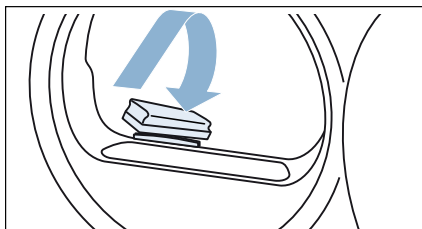
**Pažnja!****Senzor vlage može da se ošteti.**

Senzor vlage sastoji se od nerđajućeg čelika. Senzor nemojte da čistite abrazivnim sredstvom i čeličnom vunom.

**Čišćenje sita u rezervoaru za kondenzovanu vodu**

**Uputstvo:** Sito u rezervoaru za kondenzovanu vodu služi za čišćenje kondenzovane vode, koja se upotrebljava za automatsko čišćenje ovog uređaja.

1. Vodoravno izvucite rezervoar za kondenzovanu vodu.

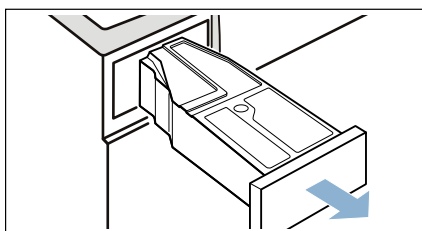

2. Ispustite kondenzovanu vodu.

3. Izvadite sito.

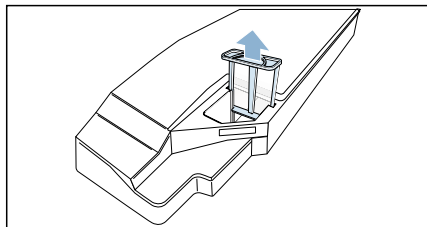

4. Operite sito toplom tekućom toplom vodom ili u mašini za pranje posuđa.  
5. Postavite sito tako da osetno uđe u ležište.

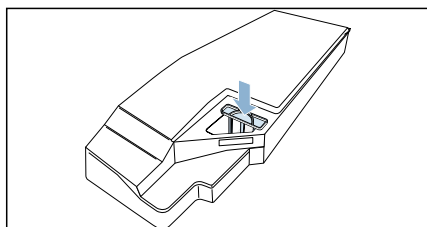

### **Pažnja!**

**Ukoliko nema sita, vlakna mogu da dospeju u uređaj i da ga oštete.**

Uređaj puštajte u rad samo sa postavljenim sitom.

6. Postavite rezervoar za kondenzovanu vodu tako da osetno ulegne.

## **Čišćenje jedinice na dnu**

Jedinicu na dnu uređaja možete da čistite npr. kada je zaprljana vlaknima.

**Uputstvo:** Nakon rada, ostavite da se uređaj hladi oko 30 minuta, pre nego što počnete sa čišćenjem.

### **Jedinicu na dnu očistite na sledeći način:**

1. Klapnu za održavanje otvorite tako što je istovremeno vučete na obe strane.

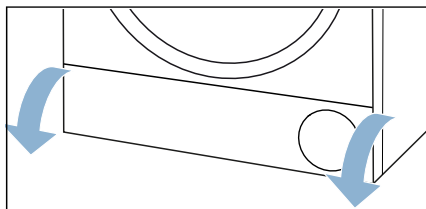

2. Klapnu za održavanje očistite mekom, vlažnom krpom.

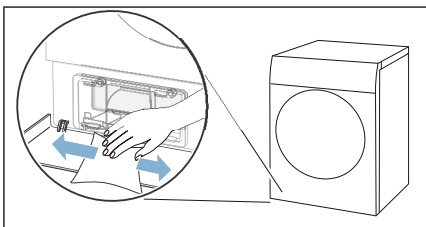

3. Deblokirajte polugu na poklopcu razmenjivača toplote.

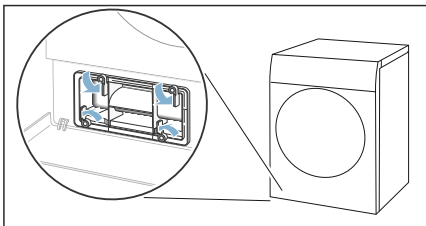

4. Poklopac razmenjivača toplote izvucite povlačenjem za ručicu.

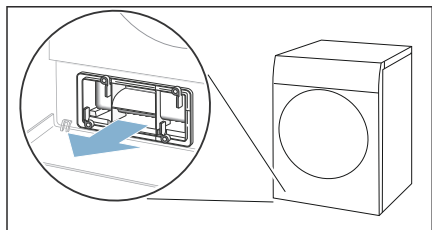

5. Poklopac razmenjivača toplote očistite mekom četkom.

**Uputstvo:** Prilikom čišćenja, pazite da na zaptivci ne ostane nikakva nečistoća.

6. Umetak izvucite vodoravnim povlačenjem.

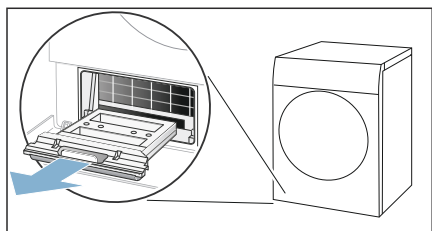

7. Umetak isperite mlazom vode i ostavite da se osuši.

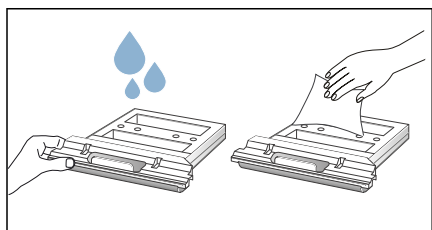

8. Otvor uređaja očistite mekom, vlažnom krpom.

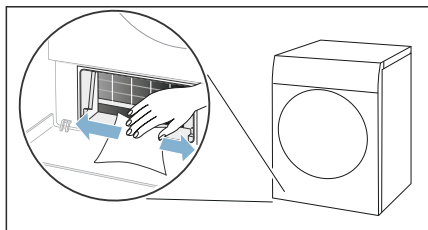

### Uputstva

- Pazite da ne oštetite slobodni razmenjivač toplote.
  - Čišćenje izmenjivača toplote nije potrebno zahvaljujući funkciji samostalnog čišćenja uređaja.
9. Umetak ugurajte do kraja vodoravno.

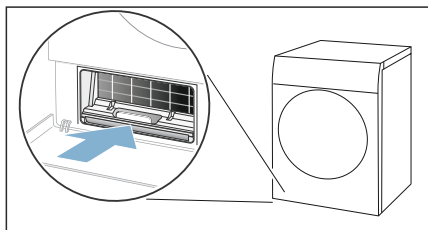

10. Poklopac razmenjivača toplote ugurajte držeći ga za ručicu.

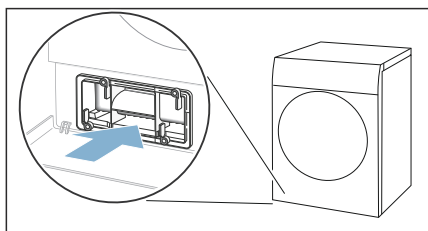

**Uputstvo:** Poklopac razmenjivača toplote možete da ugurate samo ako se umetak nalazi na uređaju.

11. Zabravite polugu na poklopcu razmenjivača toplote.

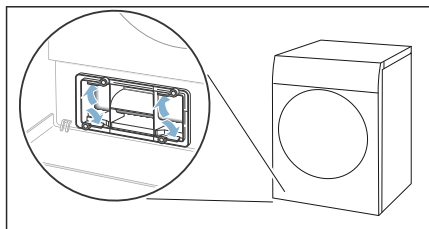

12. Zatvorite klapnu za održavanje.

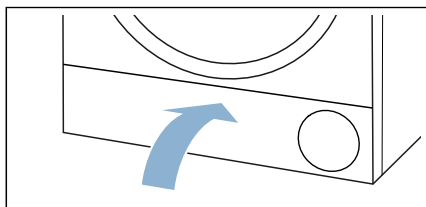

Čistili ste jedinicu na dnu uređaja.

## Održavanje uređaja

Uređaj nudi jednostavno održavanje sa ciljem postizanja optimalnih rezultata sušenja, kao i intenzivno održavanje kojim se sprečava mogućnost stvaranja mirisa. Pre nego što sprovedete održavanje uređaja, potrebno je da ih pripremite za to.

### Upozorenje

#### **Opasnost od opekotina/materijalnih šteta i oštećenja uređaja!**

U slučaju da se prospe ili isteče, ključala ili vrela voda može da dovede do teških opekotina kao i do materijalnih šteta i oštećenja uređaja. Nemojte koristiti ključalu vodu za ovaj uređaj, njegove komponente i dodatnu opremu. Izbegavajte da vam koža dođe u kontakt sa vrelom vodom ili vodenom parom.

### Upozorenje

#### **Opasnost od trovanja/materijalna šteta!**

Kondenzovana voda nije za piće i može biti zatrovana otpacima od tkanina. Zatrovana kondenzovana voda može biti opasna po zdravlje i može dovesti do materijalne štete. Nemojte piti niti ponovo upotrebljavati.

## **Priprema za održavanje uređaja**

### **Priprema uređaja za održavanje**

Uređaj mora da bude pripremljen **pre** jednostavnog ili intenzivnog održavanja.

**Uređaj na sledeći način pripremite za održavanje:**

1. Izvadite veš.

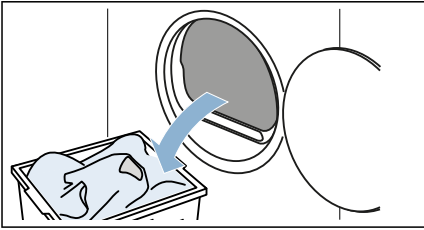

2. Očistite sito za kratka vlakna → *Strana 30*.
3. Zatvorite vrata.
4. Vodoravno izvucite rezervoar za kondenzovanu vodu i ispraznite ga.

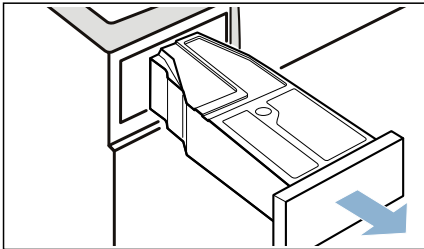

5. Pritisnite  da biste uključili uređaj.

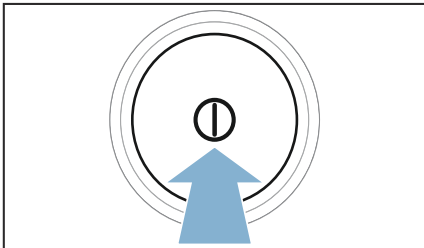

Uređaj se sada spreman za održavanje.

**Sprovođenje jednostavnog održavanja uređaja**

Možete da izvršite i jednostavno održavanje uređaja da biste postigli optimalne rezultate sušenja.

**Uputstvo:** Nakon određenog perioda korišćenja, uređaj automatski preporučuje jednostavno održavanje. Na displeju se zatim pojavljuje **CR-E** pre početka programa na 5 sekundi kao i nakon završetka programa. Ova informacija se ponovo pojavljuje, sve dok se u potpunosti ne završi održavanje uređaja.

**Izvršite održavanje uređaja na sledeći način:**

1. Izvršite pripreme za održavanje uređaja. → *Strana 38*
2. Program podesite na poziciju 1.

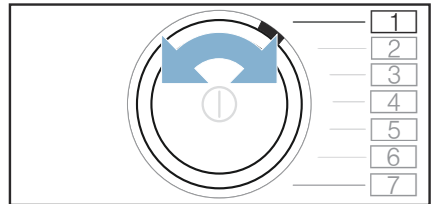

3. Držite pritisnut taster  (Suvo za peglanje) i istovremeno:
4. Program podesite na poziciju 4.

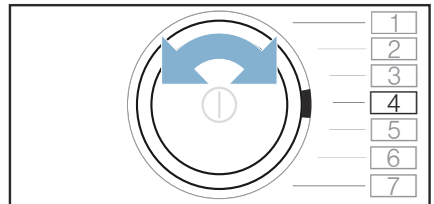

Na displeju se naizmenično pojavljuje **CP** i trajanje programa.

5. Sipajte oko 1 ½ litar vrele vode u posudu za kondenzat.

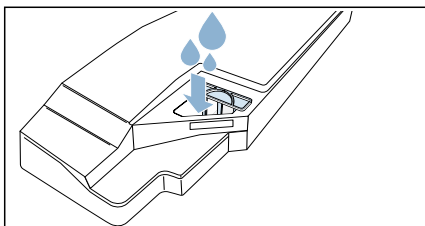

**Uputstvo:** Napunjenu posudu za kondenzat uvek držite vodoravno, kako ne bi curila tečnost.

6. Rezervoar za kondenzovanu vodu ugurajte dok ne ulegne.

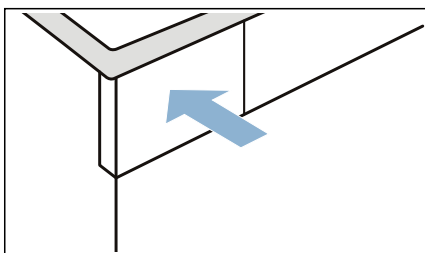

7. Pritisnite  (Start/pauza). Počinje održavanje uređaja i oglašava se signal. Na displeju se na kraju održavanja uređaja pojavljuje *End* i oglašava se signal.

8. Vodoravno izvucite rezervoar za kondenzovanu vodu i ispraznite ga.

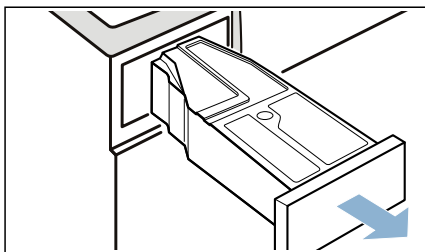

9. Rezervoar za kondenzovanu vodu ugurajte dok ne ulegne.

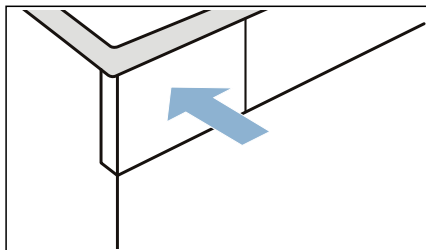

10. Pritisnite  da biste isključili uređaj.

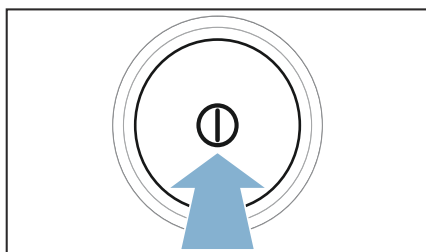

Izvršili ste održavanje uređaja.

## Sprovođenje intenzivnog održavanja uređaja

Nakon nekorišćenja uređaja dužeg od jednog meseca, trebalo bi da izvršite intenzivno održavanje uređaja. Na taj način se izbegava nastanak mirisa u uređaju.

### Uputstva

- Intenzivno održavanje uređaja traje oko 4 sata. Trajanje može da se produži ako ne izvršavate na vreme potrebne radnje tokom trajanja programa.
- Intenzivno održavanje uređaja ne bi trebalo da se prekida nakon pokretanja programa.



- Za intenzivno održavanje potrebno vam je originalno sredstvo za održavanje koje uvek možete da poručite preko korisničkog servisa preko komisionog broja: **00311829**. Podatke za kontakt u svim zemljama možete pronaći u priloženom spisku korisničkih servisa.

### **⚠ Upozorenje**

#### **Opasnost od povrede/materijalne štete/oštećenja uređaja!**

Upotreba rezervnih delova i opreme drugih brendova je opasna i može da dovede do povrede, materijalne štete ili oštećenja uređaja.

Iz bezbednosnih razloga, koristite isključivo originalne rezervne delove i opremu.

### **Pažnja!**

#### **Materijalna šteta/oštećenje uređaja**

Ukoliko sipate pogrešnu količinu deterdženta ili sredstva za čišćenje u uređaj, može doći materijalne štete ili oštećenja uređaja.

Koristite deterdžente/sredstva za negu/ sredstva za čišćenje i omekšivače u skladu sa uputstvima proizvođača.

#### **Izvršite održavanje uređaja na sledeći način:**

1. Izvršite pripreme za održavanje uređaja. → *Strana 38*
2. Program podesite na poziciju 1.

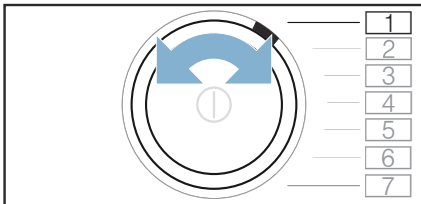

3. Držite pritisnut taster  (Suvo za peglanje) i istovremeno:

4. Program podesite na poziciju 4.

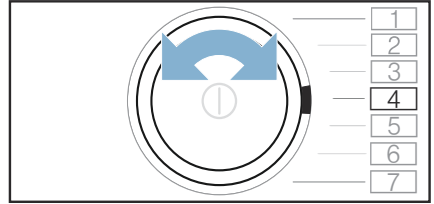

Na displeju se naizmenično pojavljuje **CP1** i trajanje programa.

5. Pritisnite **+**.



Na displeju se naizmenično pojavljuje **CP2** i trajanje programa.

6. Vodoravno izvucite rezervoar za kondenzovanu vodu i ispraznite ga.

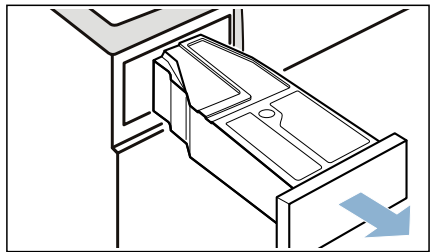

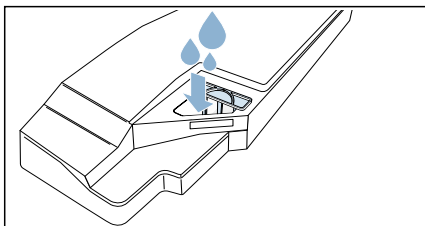

7. Napunite jednu flašu originalnog sredstva za održavanje i oko 1 ½ litar vrele vode iz vodovoda u posudu za kondenzat.

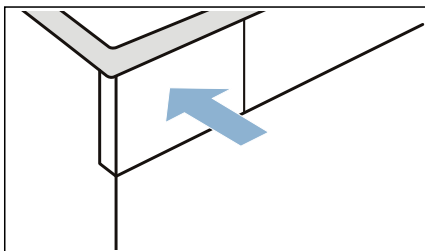

**Uputstvo:** Napunjenu posudu za kondenzat uvek držite vodoravno, kako ne bi curila tečnost.

8. Rezervoar za kondenzovanu vodu ugurajte dok ne ulegne.



9. Pritisnite  (Start/pauza). Počinje održavanje uređaja i oglašava se signal.

Nakon određenog vremena, uređaj pauzira održavanje i na displeju treperi preostalo vreme trajanja programa.

10. Vodoravno izvucite rezervoar za kondenzovanu vodu i ispraznite ga.

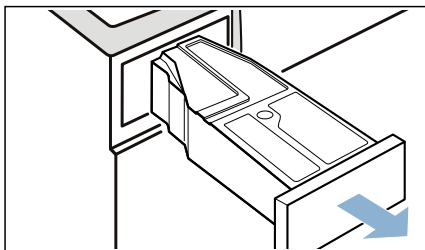

11. Sipajte oko 1 ½ litar vrele vode u posudu za kondenzat.

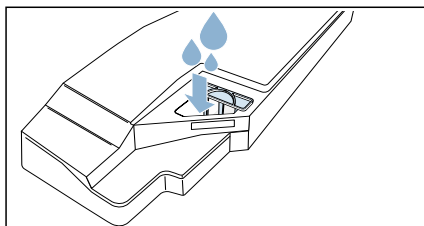

**Uputstvo:** Napunjenu posudu za kondenzat uvek držite vodoravno, kako ne bi curila tečnost.

12. Posudu za kondenzat pažljivo okrenite vodoravno i ispraznite ga, kako bi isprali ostatke originalnog sredstva za održavanje.

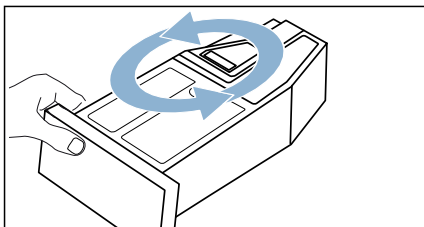

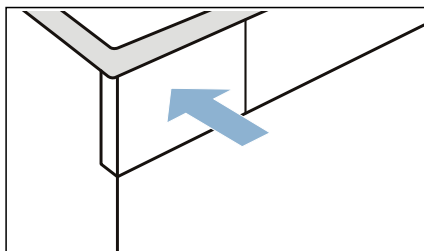

13. Ponovo oko 1 ½ litar vode iz vodovoda napunite u posudu za kondenzat.

14. Rezervoar za kondenzovanu vodu ugurajte dok ne ulegne.

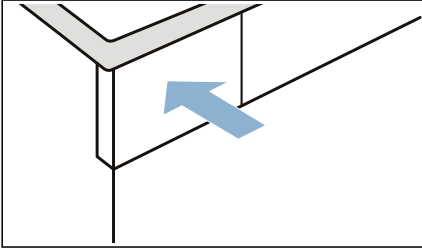

15. Pritisnite  (Start/pauza). Održavanje uređaja se nastavlja. Na displeju se na kraju održavanja uređaja pojavljuje *End* i oglašava se signal.
16. Ponovo ispraznite rezervoar za kondenzovanu vodu.
17. Rezervoar za kondenzovanu vodu ugurajte dok ne ulegne.



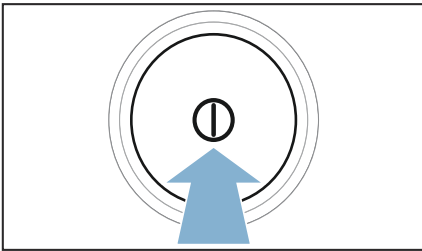

18. Pritisnite  da biste isključili uređaj.



Izvršili ste održavanje uređaja.

## Pomoć za uređaj

Smetnje	Uzrok/pomoć
Uređaj se ne pokreće.	Proverite mrežni utikač i osigurače.
Pojava gužvanja.	<ul style="list-style-type: none"> <li>■ Prekoračena je količina punjenja ili je izabran pogrešan program za datu vrstu tekstila. U tabeli programa možete pronaći sve neophodne informacije. → <i>Strana 22</i></li> <li>■ Direktno nakon sušenja, vep izvadite iz bubnja. Ukoliko odeća ostane u bubnju, može da nastane gužvanje.</li> </ul>
Voda ističe.	<ul style="list-style-type: none"> <li>■ Uređaj je možda iskošen. Centrirajte uređaj.</li> <li>■ Uverite se da je u jedinici na dnu: <ul style="list-style-type: none"> <li>– poklopac razmenjivača toplote ispravno zavravljen.</li> <li>– zaptivka na poklopcu razmenjivača toplote nije zaprljana.</li> </ul> → <i>Strana 36</i> </li> <li>■ Ukoliko je opciono odvodno crevo ugrađeno, uverite se i da je ono ispravno priključeno.</li> </ul>
Prikazano trajanje programa se menja tokom postupka sušenja.	Nema greške. Senzor vlage određuje preostalu vlažnost veša i prilagođava trajanje programa (osim kod vremenskih programa).
Veš se ne suši pravilno ili je još uvek suviše vlažan.	<ul style="list-style-type: none"> <li>■ Posle završetka programa, topao veš se čini vlažnijim nego što zapravo jeste. Raširite veš i ostavite ga da se ohladi.</li> <li>■ Prilagodite rezultat sušenja ili povećajte stepen sušenja. To produžava vreme sušenja, pri čemu temperatura ostaje ista.</li> <li>■ Izaberite vremenski program za dodatno sušenje još vlažnog veša.</li> <li>■ Izaberite vremenski program za manju količinu punjenja.</li> <li>■ Nemojte prekoračiti maksimalnu količinu punjenja za određeni program. → <i>Strana 22</i></li> <li>■ Očistite senzor vlage u bubnju. Na senzoru može da se nataloži fini sloj kamenca ili ostataka sredstava za pranje i negu, te da ugrozi njegovu funkciju. → <i>Strana 35</i></li> <li>■ Sušenje je prekinuto zbog nestanka struje, punog rezervoara za kondenzovanu vodu ili zbog prekoračenja maksimalnog vremena sušenja.</li> </ul> <p><b>Uputstvo:</b> Takođe, obratite pažnju na savete za veš. → <i>Strana 26</i></p>
Program se ne pokreće	<p>Uverite se</p> <ul style="list-style-type: none"> <li>■ da su vrata zatvorena</li> <li>■ da je  3sec (Pritiskanje osigurača za decu na 3 sekunde) deaktivirana</li> <li>■ da je pritisnuto  (Start/pauza)</li> </ul> <p><b>Uputstvo:</b> Ako je podešeno odlaganje programa pomoću  (<b>Gotovo za</b>), program će se pokrenuti u kasnijem trenutku.</p>

Vreme sušenja predugo traje.	<ul style="list-style-type: none"> <li>■ Uređaj je možda zaprljan vlaknima. To prouzrokuje duže vreme sušenje. Uklonite vlakna. → <i>Strana 30</i></li> <li>■ Razmenjivač toplote je možda zaprljan vlaknima. Sprovedite jednostavno održavanje uređaja. → <i>Strana 39</i></li> <li>■ Isporučeni ulaz za vazduh ili dostupni ulaz za vazduh na uređaju koji nije pristupačan može da produži vreme sušenja. Oslobodite ulaz za vazduh.</li> <li>■ Ukoliko je temperatura u okruženju niža od 15 °C i viša od 30 °C, vreme sušenja može da se produži.</li> <li>■ Nedovoljna cirkulacija vazduha u prostoriji može da produži vreme sušenja. Dobro provetrite prostoriju.</li> </ul>
Formiranje mirisa u uređaju.	Sprovedite intenzivno održavanje uređaja. → <i>Strana 40</i>
Vlaga u prostoriji raste.	Dovoljno provetravajte prostoriju.
Neobični šumovi tokom sušenja.	Tokom sušenja nastaju šumovi uslovljeni radnom pumpe i kompresora. Oni ne ukazuju na nepravilno funkcionisanje uređaja.
I pored sušenja, uređaj se čini hladnim.	Nema greške. Pomoću toplotne pumpe, uređaj efikasno suši i na niskim temperaturama.
Program sušenja se prekida.	Ukoliko se program sušenja prekine zbog nestanka struje, program ponovo pokrenite ili izvadite i raširite veš.
Ostatak vode u rezervoaru za kondenzovanu vodu, iako je odvodno crevo priključeno na uređaj.	Ukoliko je ugrađeno opciono crevo za odvod, zbog funkcije samočišćenja uređaja u rezervoaru za kondenzovanu vodu ostaje nešto vode.
* u zavisnosti od opremljenosti uređaja ili dostupne dodatne opreme	

**Uputstvo:**

Ukoliko smetnju ne možete da otklonite sami isključivanjem i uključivanjem uređaja, obratite se servisnoj službi. → *Strana 50*



## Transport uređaja

### **⚠ Upozorenje**

#### **Opasnost od povrede/materijalne štete/oštećenja uređaja!**

Ukoliko uhvatite bilo koji od isturenih delova uređaja (na primer vrata uređaja) kako biste ga podigli ili pomerili, ovi delovi mogu da se odlome i izazovu povredu.

Nemojte hvatati nijedan od isturenih delova uređaja da pomerite uređaj.

### **⚠ Upozorenje**

#### **Opasnost od povrede!**

- Uređaj je veoma težak. Podizanje uređaja može dovesti do povrede. Nemojte sami podizati uređaj.
- Uređaj ima oštre ivice koje mogu da Vam iseku ruke. Ne hvatajte uređaj za oštre ivice. Nosite zaštitne rukavice da ga podignete.

#### **Uređaj pripremite za transport na sledeći način:**

1. Vodoravno izvucite rezervoar za kondenzovanu vodu i ispraznite ga.

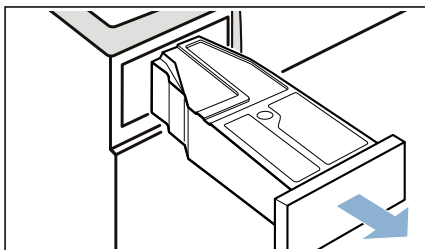

2. Rezervoar za kondenzovanu vodu ponovo ugurajte u uređaj, sve dok osetno ne ulegne.

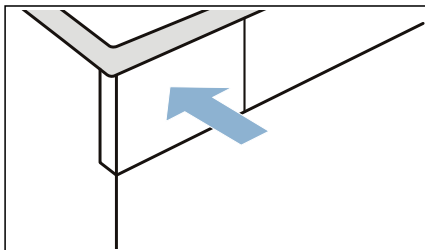

3. Pritisnite **⏻** da biste uključili uređaj.

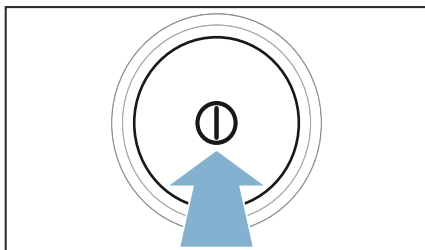

4. Izaberite bilo koji program.

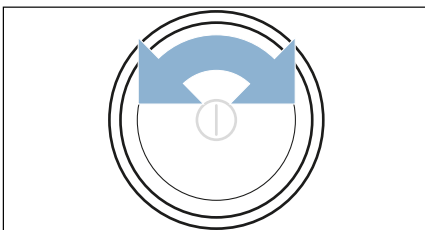

5. Pritisnite **▶||** (Start/pauza).
6. Sačekajte 5 minuta. Kondenzovana voda se ispumpava.
7. Ponovo ispraznite rezervoar za kondenzovanu vodu.

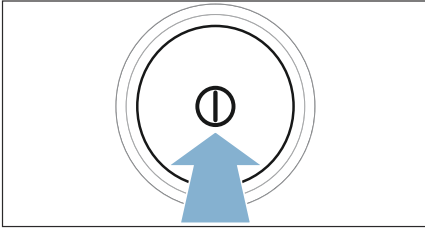
**8.** Isključite uređaj.

- 9.** Mrežni utikač uređaja odvojite sa strujne mreže.  
Uređaj je sada spreman za transport.

**Pažnja!****Oštećenja predmeta i uređaja**







Uprkos ispuštanju, u uređaju se uvek nalaze ostaci vode. Preostala voda može da iscure i da prouzrokuje materijalna oštećenja.

Iz tog razloga, uređaj transportujte u stojećem položaju.



## Vrednosti potrošnje

### Tabela vrednosti potrošnje



Program	Broj obrtaja kojim je veš centrifugiran (u obr./min)	Trajanje** (u min)		Potrošnja energije** (u kWh)	
		8 kg	4 kg	8 kg	4 kg
<b>Cotton (Pamuk)</b>  		<b>8 kg</b>	<b>4 kg</b>	<b>8 kg</b>	<b>4 kg</b>
Suvo za orman  *	1400	132	87	1,22	0,74
	1000	148	95	1,44	0,85
	800	164	103	1,66	0,96
Suvo za peglanje  *	1400	97	61	0,87	0,51
	1000	113	69	1,09	0,62
	800	129	77	1,31	0,73
<b>Easy-Care (Lako za negu)</b> 		<b>3,5 kg</b>		<b>3,5 kg</b>	
Suvo za orman  *	800	57		0,43	
	600	66		0,53	

\* Podešavanje programa za ispitivanje prema važećem propisu EN61121.

\*\* Vrednosti mogu da odstupaju u odnosu na navedene vrednosti u zavisnosti od vrste tkanine, sastava veša koji treba da se suši, preostale vlažnosti tkanine, podešenog stepena sušenja, količine punjenja, uslova u okruženju, kao i korišćenja dodatnih funkcija.

### Najefikasniji program za pamučne tkanine

Sledeći "Standardni program za pamuk" (obeležen simbolom ) namenjen je za sušenje normalno mokrog pamučnog veša i najefikasniji je u pogledu kombinovane potrošnje energije za sušenje mokrog veša.

Standardni programi za pamuk prema aktuelnoj EU odredbi 932/2012			
Program + rezultat sušenja	Punjenje (u kg)	Potrošnja energije (u kWh)	Trajanje programa (u min)
 Cottons (Pamuk) + Suvo za orman 	8/4	1,44/0,85	148/95

Podešavanje programa za provere i etiketiranje energije u skladu sa regulativom 2010/30/EU.





## Tehnički podaci

**Dimenzije:**

850 x 600 x 640 mm

(visina x širina x dubina)

**Težina:**

56 kg (u zavisnosti od modela)

**Mrežni priključak:**

Mrežni napon 220 - 240 V, 50Hz

Nominalna struja 10 A

Nominalna snaga 800 W

**Maksimalna količina za punjenje:**

8 kg

**Potrošnja struje kada je uređaj****isključen:**

0,10

**Prijem snage kada uređaj nije****isključen:**

0,10

**Osvetljenje unutrašnjosti bubnja\*****Temperatura okruženja:**

5 - 35°C



## Odlaganje na otpad



Ambalažu i uređaj odložite na otpad na ekološki prihvatljiv način.

Ovaj uređaj je obeležen u skladu sa evropskom smernicom 2012/19/EU koja se odnosi na stare električne i elektronske uređaje (waste electrical and electronic equipment – WEEE).

Smernica daje okvir za vraćanje i iskorišćavanje starih uređaja, koji važi širom EU.

**Pažnja!****Opasnost od požara/opasnost od trovanja/oštećenja imovine i opreme**

Uređaj sadrži rashladno sredstvo koje nije štetan po životnu sredinu, ali je zapaljivo R290. Nepravilno odlaganje može da dovede do požara i trovanja. Pravilno odložite uređaj i pazite da ne oštetite cevi rashladnog kola.

\* u zavisnosti od opremljenosti uređaja



## Servisna služba

Ukoliko smetnju ne možete da otklonite sami isključivanjem i uključivanjem uređaja, obratite se servisnoj službi. → Priložena je lista servisnih službi ili su one navedene na omotu

Mi ćemo uvek naći odgovarajuće rešenje, takođe i da bismo izbegli nepotrebne posete tehničara.

Korisničkom servisu navedite broj proizvoda (Br. pr.) i fabrički broj (FD) uređaja.

E-Nr. _____ FD _____
----------------------

Pr. br.      Broj proizvoda  
FD          Fabrički broj

\*U zavisnosti od modela, ove podatke možete pronaći:

na unutrašnjoj strani vrata\*/na otvorenoj servisnoj klapni\* i na poledini uređaja.

### **Oslonite se na stručnost proizvođača.**

Obratite nam se. Tako ćete biti sigurni da će popravku izvršiti obučeni servisni tehničari sa originalnim rezervnim delovima.



Podatke za vezu sa svim zemljama naći ćete u priloženom spisku servisnih službi.

Robert Bosch Hausgeräte GmbH  
Carl-Wery-Straße 34  
81739 München, GERMANY



9001302620 (9705)