



Register your new Bosch now:
www.bosch-home.com/welcome



Посудомийна машина
SM...
SB...













BOSCH

uk Інструкція з використання



Зміст

	Використання за призначенням	5
	Вказівки з техніки безпеки	5
	Перед початком експлуатації приладу	5
	При поставці	6
	При установці	6
	В повсякденному використанні	7
	На випадок пошкоджень	8
	При утилізації	8
	Блокування дверець	10
	Охорона навколишнього середовища	11
	Упаковка	11
	Старі прилади	11
	Знайомство з приладом	11
	Панель управління	11
	В середині приладу	12
	Інфо-кнопка	12
	Встановлення часу	12
	Перше введення в експлуатацію	13
	Установки	14
	Пом'якшувач води / Спеціальна сіль	15
	Таблиця твердості води	15
	Регулювання пом'якшувача води	16
	Використання спеціальної солі	16
	Миючий засіб, до складу якого входить сіль	17
	Вимкніть пом'якшувач	17
	Ополіскувач	17
	Установка кількості ополіскувача	18
	Вимкнення індикатора наявності ополіскувача	18
	Посуд	19
	Не придатні для миття	19
	Пошкодження скла та посуду	19
	Завантаження посуду	19
	Верхній короб для посуду	19
	Нижній короб для посуду	20
	Короб для столових приборів	20
	Висувний контейнер для столових приборів	20
	Етажерка	21
	Відкидні штирі	22
	Тримачі для дрібних предметів	22
	Полочка для ножів	22
	Форсунка для миття листів	23
	Виймання посуду	23
	Регулювання висоти коробу	23
	Мийний засіб	25
	Завантаження миючого засобу	26
	Комбіновані миючі засоби	27
	Огляд програм	28
	Вибір програми	29
	Інформація для контрольно-іспитових центрів	29
	Додаткові функції	30
	Економія часу (VarioSpeed Plus)	30
	Половин. завантаж.	30
	HygienePlus (ГігієнаПлюс)	30
	IntensivZone	30
	Додаткове сушіння	30
	Shine & Dry	30
	Заощадження енергії	30

	Управління приладом	31
	Програмні дані	31
	Зміна установок	31
	Aquasensor	31
	Сушіння за допомогою цеоліту	31
	Індикатор часу	32
	Налаштув. сенсорів	32
	Додатк. сушін.	32
	Екопрогноз	32
	Auto Power Off	33
	Emotion Light	33
	Фронт. індик. дисплею	33
	timeLight	33
	Infolight	33
	Зміна програми запуску	34
	Гучність сигналу	34
	Гучність кнопок	34
	Блокування	34
	Привітання	34
	Заводська установка	34
	Ввімкнення приладу	34
	Таймер запуску	35
	Закінчення програми	35
	Вимкнення приладу	35
	Переривання програми	35
	Припинення програми	36
	Зміна програми	36

	Чистка і технічне обслуговування	36
	Загальний стан посудомийної машини	36
	Очищення приладу	37
	Спеціальна сіль та ополіскувач	38
	Фільтри	38
	Розпилювальні коромисла	39

	Що робити у випадку несправності?	39
	Повідомлення про несправність	39
	Зливна помпа	40
	Таблиця несправностей	41

	Служба сервісу	50
---	---------------------------------	-----------

	Установка та підключення	50
	Комплект поставки	51
	Вказівки з техніки безпеки	51
	Поставка	51
	Технічні характеристики	51
	Установка	52
	Підключення до каналізації	52
	Підключення до водопроводу питної води	52
	Підключення до гарячої води	53
	Підключення до електромережі	54
	Демонтаж	54
	Транспортування	55
	Безпека під час морозів (Злити воду з машини)	55



Використання за призначенням

- Цей прилад призначений для використання в приватному домашньому господарстві та в побутових умовах.
- Використовуйте посудомийну машину тільки в домашньому господарстві та за визначеним призначенням: миття домашнього посуду.
- Ця посудомийна машина призначена для використання на висоті щонайбільше 2500 м над рівнем моря.



Вказівки з техніки безпеки

Діти до 8 років та особи із психічними, сенсорними чи ментальними вадами, або якщо їм бракує знань та досвіду, можуть користуватися приладом лише під наглядом людини, що несе відповідальність за їхню безпеку, або якщо вони пройшли підготовку з користування приладом та розуміють можливу небезпеку.

Не дозволяйте дітям гратися з приладом. Очищення та експлуатаційне обслуговування можуть виконувати діти, лише якщо їм 8 років або більше та якщо вони під наглядом.

Тримайте дітей молодших за 8 років подалі від приладу та кабелю підключення.

Перед початком експлуатації приладу

Уважно прочитайте інструкцію з експлуатації та монтажу! Вона містить важливу інформацію про установку, експлуатацію та технічне обслуговування приладу.

Збережіть інструкцію з експлуатації та монтажу для подальшого використання або для передачі у випадку продажу приладу.

Інструкцію з експлуатації можна безкоштовно завантажити на нашому сайті. Відповідна адреса в Інтернеті зазначена на звороті цієї інструкції з експлуатації.

При поставці

1. Перевірте упаковку та посудомийну машину одразу ж на предмет наявності пошкоджень, отриманих під час транспортування. Не користуйтеся пошкодженим приладом, а зверніться до Вашого поставщика.
2. Утилізуйте пакувальні матеріали будь ласка належним чином.
3. Не дозволяти дітям гратися з упаковкою та її частинами. Складні картонні коробки та плівки можуть призвести до задушення.

При установці

- Зверніть увагу на те, що вільний доступ до задньої сторони посудомийної машини після установки закритий (захист від дотику до гарячої поверхні).
- Установка та підключення приладу виконуються у відповідності з інструкцією з установки та монтажу.
- Під час установки посудомийна машина має бути відключена від електромережі.
- Переконайтеся, що система заземлення електропроводки в будинку проведена згідно діючим вказівкам.
- Параметри електричного підключення повинні відповідати даним, які зазначені на табличці з технічними характеристиками 35 посудомийної машини.
- Пошкоджений мережевий сполучний дріт цього приладу замінюється спеціальним сполучним дротом. Щоб уникнути небезпеки, їх слід придбати тільки у служби сервісу.
- Якщо посудомийна машина вбудовується в високу шафу, то цю шафу слід належним чином закріпити.
- У разі вбудовування посудомийної машини під або над іншими побутовими приладами слід враховувати інформацію в інструкції з монтажу цих приладів стосовно їх вбудовування в комбінації з посудомийною машиною.
- Для забезпечення безпеки роботи усіх приладів необхідно також дотримуватися вимог, зазначених в інструкціях з монтажу посудомийної машини.

- У разі відсутності інформації або відповідних вказівок в інструкції з монтажу Вам слід звернутися до виробника цих приладів, щоб переконатися в тому, що посудомийну машину можна вбудовувати під або над цими приладами.
- Якщо Ви не зможете отримати інформацію від виробника, тоді посудомийну машину вбудовувати під або над цими приладами не можна.
- Мікрохвильова піч, вбудована над посудомийною машиною, може вийти з ладу.
- Прилади, які установлюються під стільницю, або інтегровані прилади слід вбудовувати з метою забезпечення їх стійкості лише під суцільними стільницями, які скріплені гвинтами з сусідніми шафами.
- Не встановлюйте прилад поблизу джерел тепла (радіатори, теплоаккумулятори, печі та інші прилади, які утворюють тепло) та не монтуйте його під кухонною плитою.
- Пам'ятайте, що поряд з джерелами тепла (такими, як опалювальні прилади та обладнання для нагрівання води) або гарячими деталями приладу може почати плавитися ізоляція кабелю живлення посудомийної машини. Не допускайте контакту кабелю живлення посудомийної машини з джерелами тепла чи гарячими деталями приладу.
- Після установки приладу до штепсельної вилки має бути вільний доступ.
→ *"Підключення до електромережі"*
на сторінці 54
- В деяких моделях: Пластмасовий корпус на місці підключення до водопроводу містить електричний клапан. У шлангу подачі води розташовані електричні сполучні дроти. Не перерізуйте шланг подачі води. Не занурюйте пластмасовий корпус у воду.

В повсякденному використанні

Дотримуйтеся вказівок з техніки безпеки та застосування, що зазначені на упаковках миючих продуктів та ополіскувачів.

На випадок пошкоджень

- Ремонт та лагодження повинні проводитися лише фахівцями. Для цього прилад потрібно відключити від електромережі. Витягнути із розетки штепсельну вилку або вимкнути запобіжники. Закрити водопровідний кран.
- За наявності пошкоджень, особливо на панелі управління (тріщини, дірки, виламані кнопки) або порушень функції дверець, подальша експлуатація приладу заборонена. Витягнути із розетки штепсельну вилку або вимкнути запобіжник. Закрити водопровідний кран та викликати службу сервісу.

При утилізації

1. Приведіть прилади, які вийшли із експлуатації, одразу ж у непридатний стан, щоб виключити нещасних випадків в майбутньому.
2. Утилізуйте прилад належним чином.

Попередження Небезпека поранення!

- Посудомийну машину слід відкривати лише на короткий час для завантаження та вивантаження посуду, щоб запобігти травмам, напр., внаслідок спотикання.
 - Ножі та інші столові прибори з гострими вістрями необхідно ставити у короб для столових приборів* [30] вістрями донизу, чи горизонтально класти на полицку для ножів* [21], або ж у висувний контейнер для столових приборів*.
 - Не сідайте та не ставайте на відкриті дверці.
 - Слідкуйте, щоб коробки окремо установлених приладів не перевантажувалися. Прилад може перекинутися.
 - Якщо прилад стоїть не в ніші і внаслідок цього бокова стінка оголена, тоді шарнір дверець з метою безпеки слід прикрити з боку (небезпека поранення). Покриття Ви можете придбати як додаткове приладдя в службі сервісу або в спеціалізованій торгівлі.
- * в залежності від варіанту устаткування Вашої посудомийної машини

⚠ Попередження**Небезпека вибуху!**

Не поміщайте ніяких розчинників до резервуару для миття посуду. Це може призвести до вибуху.

⚠ Попередження**Небезпека опіку!**

Дверці під час виконання програми відкривати лише обережно. Існує небезпека, що гаряча вода може вибризнути із приладу.

⚠ Попередження**Небезпека для дітей!**

- Користуйтеся за наявності блокуванням для захисту від дітей.
- Не дозволяйте дітям гратися з приладом чи включати його.
- Тримайте миючі засоби та ополіскувачі в недоступному для дітей місці. Ці засоби можуть спричинити опіки в роті, глотці та очах або призвести до удушення.
- Тримайте дітей осторонь від відкритої посудомийної машини. У посудомийній машині можуть знаходитися дрібні речі, які діти можуть проковтнути; вода усередині машини не призначена для пиття, вона може містити залишки миючого засобу.
- Слідкуйте за тим, щоб діти не торкалися руками ємності для миючих таблеток [24]. Дитячі пальчики можуть застрягнути в прорізах.
- Відкриваючи і закриваючи дверці приладу, вбудованого в колону, слідкуйте за тим, щоб в просторі між дверцями приладу і розташованими під ним дверцями шафи не придавити і не затиснути дітей.
- Діти можуть закритися в приладі (небезпека задихання) або потрапити в іншу небезпечну ситуацію. Тому, при виході приладу з експлуатації: витягнути штепсельну вилку з розетки, перетнути та усунути мережевий кабель. Зруйнувати замок на дверцях так, щоб вони не закривалися.

Блокування (блокування дверець) *

Блокування (блокування дверець) захищає дітей від можливих небезпек, які виходять від посудомийної машини.

⚠ Попередження

Небезпека задурення!

Діти можуть закритися і задихнутися у посудомийній машині. Дверці приладу завжди повністю закривати, якщо Ви відходите від нього.

Так активувати блокування (блокування дверець):

1. Язичок блокування потягнути до себе (1).
2. Закрити дверці (2).
Блокування активоване.

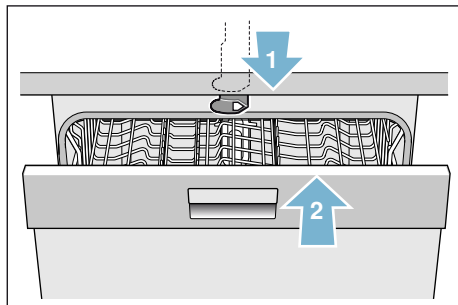

Так відкрити дверці з активованим блокуванням (блокуванням дверець):

1. Язичок блокування натиснути праворуч (1).
2. Відкрити дверці (2).

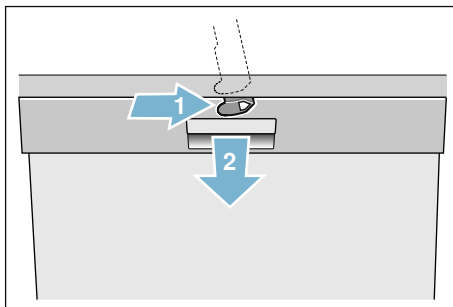

Так деактивувати блокування (блокування дверець):

1. Язичок блокування натиснути праворуч (1).
2. Язичок блокування пересунути назад (2).
Блокування деактивоване.

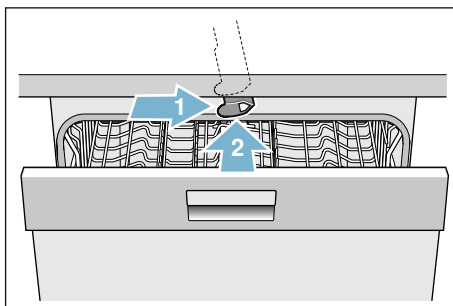

* в залежності від варіанту устаткування Вашої посудомийної машини



Охорона навколишнього середовища

Упаковки від нових приладів та старі прилади містять цінну сировину та матеріали для повторного використання.

Будь ласка, утилізуйте окремо різні компоненти, сортуючи їх.

Актуальну інформацію про шляхи утилізації Ви можете отримати у Вашому спеціалізованому магазині або у Вашій адміністрації населеного пункту або в міській управі.

Упаковка

Всі пластмасові деталі приладу позначені абрєвіатурами у відповідності з інтернаціональними нормами (напр. «PS» Полістирол). Це дозволяє при утилізації приладів сортувати синтетичні відходи за їх видами.

Зверніть увагу на вказівки з техніки безпеки в розділі «При поставці» → *Сторінка 6*.

Старі прилади

Будь ласка, зверніть увагу на вказівки з техніки безпеки в розділі «При утилізації» → *Сторінка 8*.



Цей прилад відповідає європейській Директиві 2012/19/ЄС щодо утилізації старих електричних та електронних приладів (WEEE). Дана Директива встановлює чинні в Євросоюзі положення щодо приймання та утилізації старих приладів.



Знайомство з приладом

Зображення панелі управління та приладу всередині знаходяться спереду на обкладинці. Текст містить посилання на окремі пункти.

Панель управління

Див. малюнок → *Сторінка 2*

- | | | |
|--------------------------|----|---|
| <input type="checkbox"/> | 1 | Перемикач «ВВІМК./ВИМК.» |
| <input type="checkbox"/> | 2 | Програмні клавіші ** |
| <input type="checkbox"/> | 3 | Інфо-кнопка  |
| <input type="checkbox"/> | 4 | Вікно дисплею зверху |
| <input type="checkbox"/> | 5 | Індикатор наявності ополіскувача |
| <input type="checkbox"/> | 6 | Індикатор наявності солі |
| <input type="checkbox"/> | 7 | Кнопки установки |
| <input type="checkbox"/> | 8 | Таймер |
| <input type="checkbox"/> | 9 | Додаткові функції / кнопки програм ** |
| <input type="checkbox"/> | 10 | Кнопка START |
| <input type="checkbox"/> | 11 | Кнопка < > |
| <input type="checkbox"/> | 12 | Ручка для відкривання дверець |
| <input type="checkbox"/> | 13 | Фронт. індик. дисплею * |

* в залежності від варіанту устаткування Вашої посудомийної машини

** Кількість в залежності від варіанту устаткування Вашої посудомийної машини

В середині приладу



Див. малюнок → *Сторінка 2*

- [20]** Внутрішнє освітлення *
- [21]** Висувний контейнер для столових приборів *
- [22]** Верхній короб для посуду
- [23]** Верхнє розпилювальне коромисло
- [24]** Ємність для миючих таблеток
- [25]** Всмоктуючий отвір
- [26]** Видувний отвір (цеолітовий резервуар)
- [27]** Нижнє розпилювальне коромисло
- [28]** Контейнер для спеціальної солі
- [29]** Фільтри
- [30]** Короб для столових приборів *
- [31]** Нижній короб для посуду
- [32]** Контейнер для ополіскувача
- [33]** Камера для миючого засобу
- [34]** Засувка для камери для миючого засобу
- [35]** Табличка з технічними даними

* в залежності від варіанту устаткування Вашої посудомийної машини

Інфо-кнопка



За допомогою інфо-кнопки  можна вивести на дисплей додаткову програмну інформацію.

1. Натиснути на інфо-кнопку  **[3]**.
2. Натиснути на програмну кнопку. Вікно дисплея зверху **[4]** показує інформацію про вибрану програму.
3. Для виходу натиснути на інфо-кнопку  **[3]**.

Встановлення часу

При першому введенні в експлуатацію відлік часу починається з 12:00 години.

Так встановити час:

1. Відкрити дверці.
2. Ввімкнути перемикач «ВВІМК./ВИМК.» **[1]**.
3. Натискати на інфо-кнопку  **[3]** протягом 3 секунд, поки у вікні дисплея зверху **[4]** не з'явиться наступний текст:
Перехід за доп. < >
Налашт. за доп. - +
Вихід за допом. Setup 3 sec.
4. Натискати на кнопку **> [1]** до тих пір, поки у вікні дисплея зверху **[4]** не з'явиться «Встановлення часу».
5. За допомогою установочних кнопок **+ - [7]** набрати установку. Шляхом тривалого натискання на установочні кнопки **+ - [7]** установочні значення змінюються інтервалами у 10 хвилин.
6. Натискати на інфо-кнопку  **[3]** протягом 3 секунд.

Установочна величина введена в пам'ять приладу.

Вказівка: Після тривалої перерви у подачі електроенергії відлік часу починається з 12:00 години. Встановіть час доби.

Перше введення в експлуатацію

При першому ввімкненні посудомийної машини Ви потрапляєте прямо до установок для першого введення в експлуатацію. У вікні дисплею зверху **[4]** з'являється наступний текст:

Перехід за доп. < >

Налашт. за доп. - +

Вихід за допом. Setup 3 sec.

У нижченаведеній таблиці приведені необхідні установки для першого введення в експлуатацію.

Для зміни установки:

1. Натискати на кнопку > **[1]** до тих пір, поки дисплей не покаже бажану установку.
2. За допомогою установочних кнопок + - **[7]** набрати установку.
3. Натискати на інфо-кнопку  **[3]** протягом 3 секунд.

Установочна величина введена в пам'ять приладу.





Установки Перше введення в експлуатацію	Заводська установка	Інфотекст; натисканням на інфо-кнопку  Setup 3 sec.
Мова/Language	Deutsch	Вибір мови.
Часовий формат	24 h	12 h або 24 h.
Встановлення часу	12:00	Встановити актуальний час.
Твердість води	°dH 13 - 16 середня	Приведення у відповідність з місцевою твердістю води. При використанні мульті-таблеток вибр. ступінь 0 - 6.
Подача ополіскув.	Ступінь 5	Кількість ополіскув. впливає на сушіння. При використанні мульті-таблеток вибр. ступінь 0.
Підведення води *	Холодна вода	Підведення гарячої води (40-60°C) або холодної води (<40°C) можливе.





* в залежності від варіанту устаткування Вашої посудомийної машини

Установки

Для полегшення Вашої роботи з посудомийною машиною до неї попередньо введені певні установки. Ви можете змінити цю заводську установку.

Для зміни установки:

1. Відкрити дверці.
2. Ввімкнути перемикач «ВВІМК./ВИМК.» .
3. Натискати на інфо-кнопку   протягом 3 секунд, поки у вікні дисплея зверху  не з'явиться наступний текст:
Перехід за доп. < >
Налашт. за доп. - +
Вихід за допом. Setup 3 sec.

4. Натискати на кнопку  до тих пір, поки дисплей не покаже бажану установку.
5. За допомогою установочних кнопок **+ -**  набрати установку.
6. Натискати на інфо-кнопку   протягом 3 секунд.

Установочна величина введена в пам'ять приладу.

Ви можете усі змінені установки знову перевести на попередні заводські установки.

Вказівка: У разі переходу посудомийної машини на заводські установки, Ви потрапляєте прямо до установок для першого введення в експлуатацію.

Установка	Заводська установка	Інфотекст; натисканням на інфо-кнопку 
Встановлення часу	12:00	Встановити актуальний час.
Часовий формат	24 h	12 h або 24 h.
Індикатор часу	Час	Візуалізація кінця програми індикацією "Кінець через" або "Кінець o".
Мова/Language	Deutsch	Вибір мови.
Твердість води	°dH 13 - 16 середня	Налаштування твердості води. При використ. мульті-таблеток вибрати найнижчу ступінь.
Подача ополіскув.	Ступінь 5	Кількість ополіскув. впливає на сушіння. При використанні мульті-таблеток вибр. ступінь 0.
Налаштув. сенсорів	Стандарт	Адаптація визначення забрудненості для оптимальн. результату миття.
Додаткове сушіння	Вимк.	Покращене сушіння, для скла і виробів із пластмаси.
Підведення води *	Холодна вода	Підведення гарячої води (40-60°C) або холодної води (<40°C) можливе.
Екопрогноз	Вимк.	Індикація витрат води та електроенергії.
Auto Power Off	Через 1 хвилину	Автоматичне вимкнення приладу після закінчення процесу миття.
Emotion Light *	Увімк.	Внутрішнє освітлення.

* в залежності від варіанту устаткування Вашої посудомийної машини

Установка	Заводська установка	Інфотекст; натисканням на інфо-кнопку 
Фронт. індик. дисплею *	Увімк.	Фронт. індикацію дисплею можна відмінити.
Timelight *	Увімк.	Під час виконання програми статусна інформація проеціюється на підлозі.
Infolight *	Увімк.	Для візуалізації виконання процесу миття проеціюється світло.
Програма запуску	Еко 50°	Після увімкнення з'являється остання вибрана програма.
Гучність сигналу *	Ступінь 2	Гучність сигналу після закінчення програми.
Гучність кнопок	Ступінь 2	Гучність при натисканні кнопок.
Блокування *	Вимк.	Активоване блокування ускладнює відчин. дверцят.
Сушіння Еко *	Увімк.	Автомат. відчинення дверцят наприкінці програми Еко.
Привітання	Увімк.	Логотип марки при увімкненні приладу можна відмінити.
Заводська установка	Відновити	Відновити заводську установку.

* в залежності від варіанту устаткування Вашої посудомийної машини



Пом'якшувач води / Спеціальна сіль

Для отримання добрих результатів миття посудомийній машині потрібна м'яка вода, тобто вода з низьким вмістом солей кальцію, інакше на посуді і стінках усередині машини утворюється вапняний наліт. Водопровідну воду вище 1,2 ммоль/л слід пом'якшувати. Це здійснюється за допомогою спеціальної (регенеративної) солі в пом'якшувачі води посудомийної машини. Установка і у зв'язку з цим необхідна кількість солі залежать від ступеня твердості Вашої водопровідної води (див. нижченаведену таблицю твердості води).



Таблиця твердості води

Твердість води °dH	Ступені твердості води	ммоль/л	Установочна величина машини
0 - 6	м'яка	0-1,1	0-6
7 - 8	м'яка	1,2-1,4	7-8
9 - 10	середньо	1,5-1,8	9-10
11-12	середньо	1,9-2,1	11-12
13-16	середньо	2,2-2,9	13-16
17-21	тверда	3,0-3,7	17-21
22-30	тверда	3,8-5,4	22-30
31-50	тверда	5,5-8,9	31-50

Регулювання пом'якшувача води

Кількість подачі солі можна установити в межах від **0** до **50°dH**. При установочній величині **0-6** завантажувати сіль непотрібно.

Так налаштувати пом'якшувач води:

1. Про значення твердості водопровідної води можна довідатися у місцевому управлінні водного господарства.
2. Необхідну ступінь вибрати з таблиці твердості води.
3. Відкрити дверці.
4. Ввімкнути перемикач «ВВІМК./ВИМК.» [1].
5. Натискати на інфо-кнопку  [3] протягом 3 секунд, поки у вікні дисплея зверху [4] не з'явиться наступний текст:
Перехід за доп. < >
Налашт. за доп. - +
Вихід за допом. Setup 3 sec.
6. Натискати на кнопку > [11] до тих пір, поки у вікні дисплею зверху [4] не з'явиться «Твердість води».
7. За допомогою установочних кнопок + [7] набрати установку.
8. Натискати на інфо-кнопку  [3] протягом 3 секунд.

Установочна величина введена в пам'ять приладу.

Використання спеціальної солі

Додавати спеціальну сіль слід, якщо індикатор наявності солі [6] світиться на панелі управління або фронтальна індикація дисплея * [13] виводить відповідне повідомлення. Сіль слід додавати завжди безпосередньо перед включенням приладу. Це сприяє тому, що соляний розчин, який витік, зразу ж буде змитий і не викликає корозії резервуару для миття посуду.

Увага!

Миючий засіб руйнує пом'якшувач води! Ніколи не завантажувати миючий засіб до контейнеру для спеціальної солі.

Так додавати спеціальну сіль:

1. Відкрити кришку контейнеру [28].
2. Заповнити контейнер водою (потрібно тільки при першому введенні в експлуатацію).
3. Заповнити спеціальну сіль (**не харчову сіль і не таблетки**), як зображено на малюнку.
При цьому вода витискається та переливається через край.

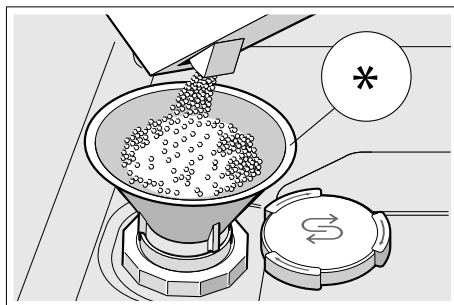

* в залежності від варіанту устаткування Вашої посудомийної машини

Використання миючих засобів, до складу яких входить сіль

При використанні комбінованих миючих засобів, до складу яких входить сіль, можна взагалі відмовитися від додавання спеціальної солі до рівня твердості води 21° dH (37° fH, 26° Clarke, 3,7 ммоль/л). При твердості води понад 21° dH потрібне застосування спеціальної солі.

Вимкнення індикатора наявності солі / пом'якшувача

Індикатори можна вимкнути, якщо при використанні комбінованих миючих засобів, до складу яких входить сіль, індикатор наявності солі [6] на панелі управління або текст у вікні дисплея зверху [4] (Солі достатньо ще для х цикл. миття.) заважають.

Виконайте дії, описані в розділі «Установка пом'якшувача», та установіть величину **0-6**. Пом'якшувач води та індикатор наявності солі в результаті вимкнені.

Ополіскувач

Додавати ополіскувач слід, якщо індикатор наявності ополіскувача [5] світиться на панелі управління або фронтальна індикація дисплея * [13] виводить відповідне повідомлення. Ополіскувач використовується для того, щоб після миття на посуді не залишалось плям і скляні вироби були прозорими. Застосовуйте лише ополіскувачі для побутових посудомийних машин. Комбіновані миючі засоби, до складу яких входить ополіскувач, застосовуються лише до твердості води 21° dH (37° fH, 26° Clarke, 3,7 ммоль/л). При твердості води понад 21° dH потрібне застосування ополіскувача.

* в залежності від варіанту устаткування Вашої посудомийної машини

Так додавати ополіскувач:

1. Відкрити контейнер [32]; натиснути на язичок на кришці (1) і підняти кришку (2).

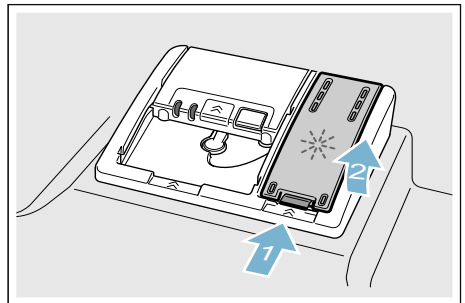

2. Ополіскувач заповнити до відмітки «max».

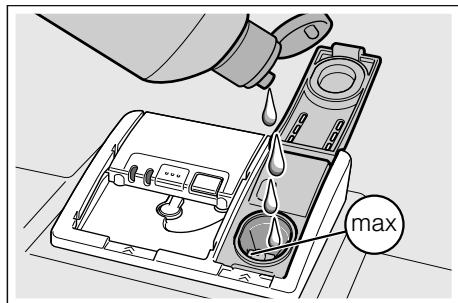



3. Закрити кришку.
Кришка чутно заходить до пазу.
4. Витерти тканиною ополіскувач, що перелився через край.
Це запобігає високому піноутворенню під час наступного миття.

Установка кількості ополіскувача

Кількість подачі ополіскувача можна установити в межах від **0** до **6**.
Установіть кількість подачі ополіскувача на **5** для отримання відмінних результатів сушки. Змініть кількість подачі ополіскувача лише у тому випадку, якщо на посуді залишаються смуги або плями від води. Встановіть нижчу ступінь, щоб запобігти утворенню смуг. Встановіть вищу ступінь, щоб запобігти утворенню плям від води.

Так встановити кількість подачі ополіскувача:

1. Відкрити дверці.
2. Ввімкнути перемикач «ВВІМК./ВИМК.» [1].
3. Натискати на інфо-кнопку  [3] протягом 3 секунд, поки у вікні дисплея зверху [4] не з'явиться наступний текст:
Перехід за доп. < >
Налашт. за доп. - +
Вихід за допом. Setup 3 sec.
4. Натискати на кнопку > [11] до тих пір, поки вікно дисплею зверху [4] не покаже «Подача ополіскувача».
5. За допомогою установочних кнопок + - [7] набрати установку.
6. Натискати на інфо-кнопку  [3] протягом 3 секунд.

Установочна величина введена в пам'ять приладу.

Вимкнення індикатора наявності ополіскувача

Індикатори можна вимкнути, якщо при використанні комбінованих миючих засобів, до складу яких входить ополіскувач, індикатор наявності ополіскувача [5] на панелі управління або текст в індикації фронтального дисплея * [13] (Ополіскувача достат. ще для x цикл. миття.) заважають.

Виконайте дії, описані в розділі «Регулювання подачі ополіскувача», та установіть ступінь 0.

* в залежності від варіанту устаткування Вашої посудомийної машини

Посуд

Не придатні для миття

- Столові прибори й посуд із дерева.
- Тендітні декоративні вироби із скла, скляні роботи художнього мистецтва та старовинний посуд. Декоративні елементи таких виробів нестійкі до миття в посудомийній машині.
- Нетермостійкі компоненти із синтетичних матеріалів.
- Посуд із міді та олову.
- Забруднений попелом, воском, мастилом чи фарбою посуд.

Декоративні елементи на склі, вироби із алюмінію та срібла схильні під час миття в машині міняти або втрачати свій колір. Також деякі сорти скла (як напр., вироби із кришталю) можуть помутніти після багаторазового миття в машині.

Пошкодження скла та посуду

Причини:

- Вид скла та технологія виготовлення скляних виробів.
- Хімічний склад миючого засобу.
- Температура води програми миття посуду.

Рекомендація:

- Користуватися лише скляними та фарфоровими виробами, які виробник визначив придатними для миття в посудомийній машині.
- Користуватися миючим засобом з відповідною позначкою про те, що він бережно діє на посуд.
- Скло та столові прибори виймати із посудомийної машини якомога швидше після закінчення програми.

Завантаження посуду

1. Видалити великі залишки їжі. Споліскувати посуд під проточною водою не потрібно.
2. Завантажувати посуд таким чином, щоб
 - він тримався надійно і не падав.
 - всі ємності стояли отвором донизу.
 - вироби із опуклостями або заглибленнями стояли похило, щоб могла стікати вода.
 - ніщо не заважало повертання обох розпилювальних коромисел [23] та [27].

Занадто малі частини посуду не слід мити в машині, тому що вони легко можуть випасти із коробу.

Верхній короб для посуду

Чашки і склянки складайте до верхнього коробу для посуду [22].

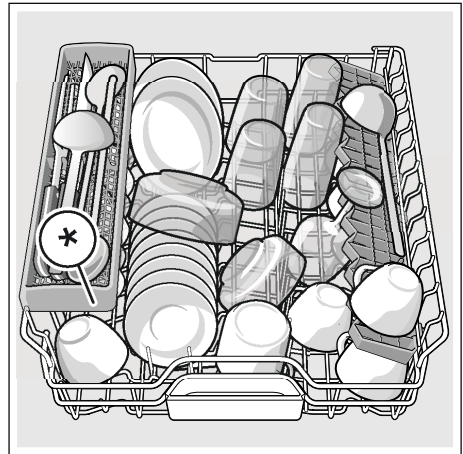

* в залежності від варіанту устаткування Вашої посудомийної машини

Вказівка: Слідкуйте за тим, щоб поверх емоності для таблеток [24] не розміщати посуду. Посуд може заблокувати кришку емоності для миючого засобу [33].

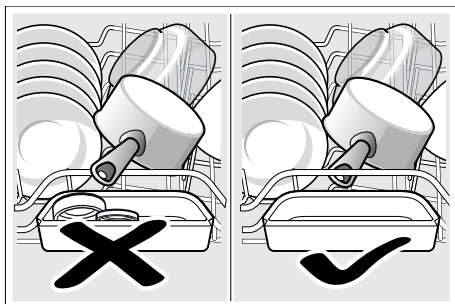

Нижній короб для посуду

Каструлі і тарілки складайте до нижнього коробу для посуду [31].

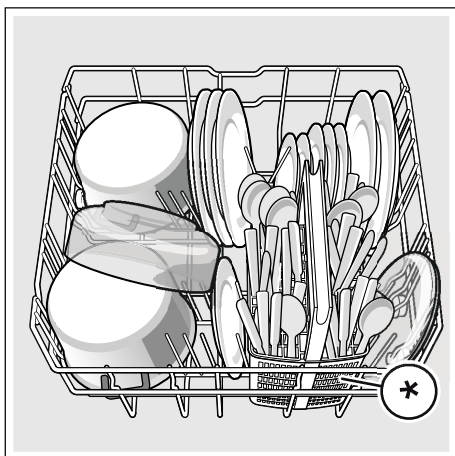

* в залежності від варіанту устаткування Вашої посудомийної машини

Порада: Сильно забруднений посуд (каструлі) слід класти до нижнього коробу. Інтенсивніший струмінь води забезпечить Вам кращі результати миття посуду.

Порада: Інші приклади для оптимального завантаження Вашої посудомийної машини Ви знайдете на нашій сторінці в Інтернеті. Ця інформація завантажується безкоштовно. Відповідна адреса в Інтернеті зазначена на звороті цієї інструкції з експлуатації.

Короб для столових приборів *

Столові прибори слід завантажувати завжди без попереднього сортування гострою стороною донизу до коробу для столових приборів *.

Щоб уникнути поранень, укладайте довгі гострі предмети та ножі на спеціальну полицку для ножів *.

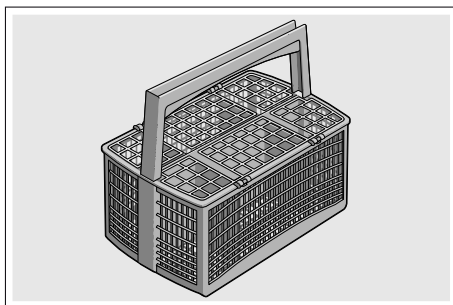

* в залежності від варіанту устаткування Вашої посудомийної машини

Висувний контейнер для столових приборів *

Завантажуйте столові прибори до висувного контейнера для столових приборів [21], як зображено на малюнку. Роздільне завантаження полегшує виймання предметів після миття.

Ви можете вийняти висувний контейнер для столових приборів.

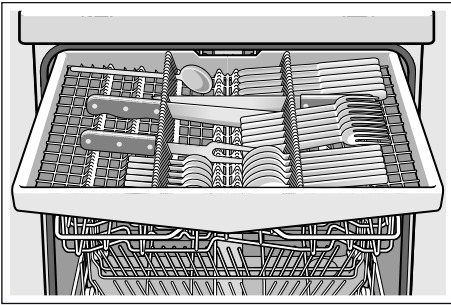

Залежно від варіанту устаткування Вашої посудомийної машини бічні полицки можна відкинути донизу, щоб для довгих столових приборів отримати більше місця. Передні ряди штирів можна опустити, щоб розмістити широкі ручки.

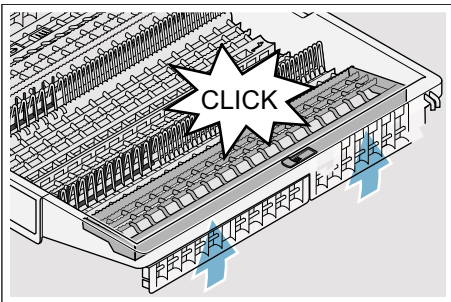
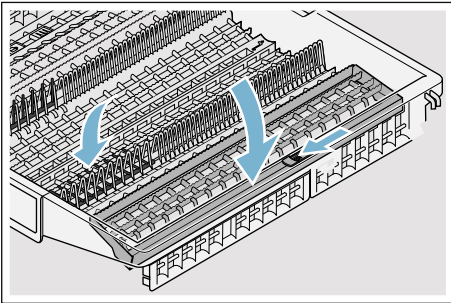

* в залежності від варіанту устаткування Вашої посудомийної машини

Етажерка *

На етажерці і під нею можна розмістити малі чашки і склянки або великі столові прибори, як напр., поварські ложки чи сервірувальні прибори. Етажерку можна відкинути догори, якщо Ви нею не користуєтесь.

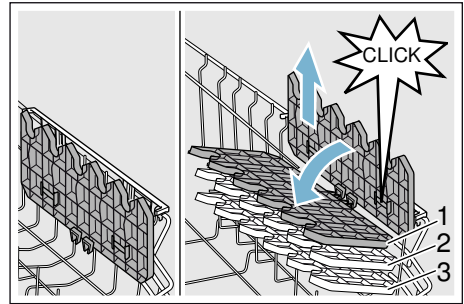

* Залежно від варіанту устаткування Вашої посудомийної машини етажерку можна переставляти по висоті на 3 рівнях.

Так переставляти етажерку по висоті:

1. Етажерку встановити вертикально і потягнути догори.
2. Етажерку засунути у легкому похилому положенні донизу, розмістивши на бажаному рівні (1, 2 або 3).
3. Етажерку зафіксувати у кріпленні. Етажерка чутно заходить до пазу.

Відкидні штирі *

* Залежно від варіанту устаткування Вашої посудомийної машини відкидні штирі можна опустити. Це дозволить Вам зручніше завантажувати каструлі, миски і склянки.

Так опускати відкидні штирі:

1. Важель натиснути вперед (1).
2. Відкидні штирі опустити (2).

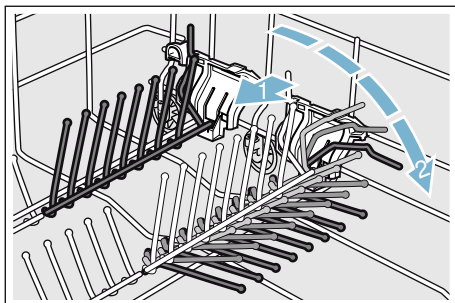

Полочка для ножів *

* Залежно від варіанту устаткування Вашої посудомийної машини верхній короб для посуду може бути устаткований полочкою для ножів. До полочки для ножів можна складати довгі ножі і інші речі.

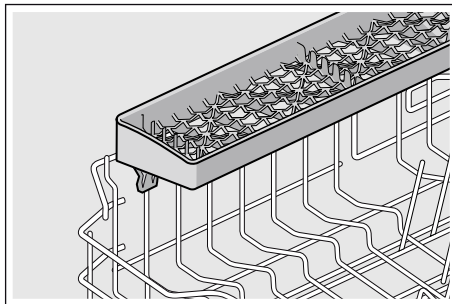

Тримачі для дрібних предметів *

* Залежно від варіанту устаткування Вашої посудомийної машини верхній короб для посуду може бути устаткований тримачами для дрібних предметів. За допомогою тримачів для дрібних предметів можна надійно зафіксувати легкі пластмасові речі.

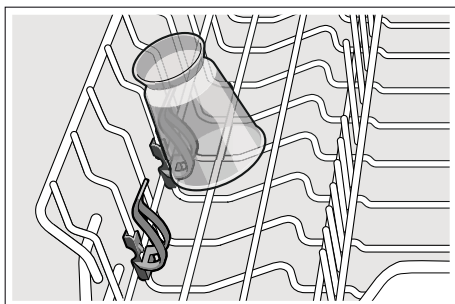

Форсунка для миття листів *

* в залежності від варіанту устаткування Вашої посудомийної машини

Великі листи або решітки, а також великі тарілки (тарілки для делікатесів, для макаронних виробів, декоративні тарілки) можна мити за допомогою цієї форсунки.

Так вставляти форсунку:

1. Верхній короб [22] вийняти .
2. Форсунку вставити, як зображено на малюнку, і повернути праворуч. Форсунка зафіксована.

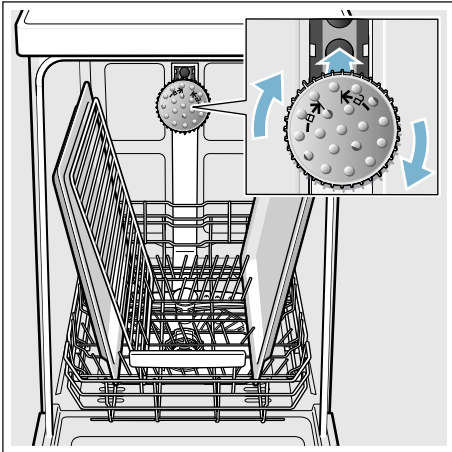

Розташуйте листи так як зображено на малюнку, щоб струмінь води зміг їх усіх добре охопити (макс. 2 листи та 2 решітки).

Вказівка: Звернути увагу на те, що посудомийну машину можна експлуатувати завжди лише або з верхнім коробом [22], або з форсункою для миття листів.

Виймання посуду

Щоб водяні краплі із верхнього коробу не падали на посуд в нижньому коробі, рекомендується випорожнити прилад від низу до верху.

Порада: Гарячий посуд чуткий до ударів! Тому залишіть посуд в посудомийній машині після закінчення програми для охолодження до тих пір, поки його можна буде добре брати руками.

Вказівка: Після закінчення програми всередині приладу можуть виднітися ще краплі води. Це абсолютно не впливає на сушіння посуду.

Регулювання висоти коробу *

* в залежності від варіанту устаткування Вашої посудомийної машини

Верхній короб для посуду [22] за потреби можна переставляти по висоті, щоб отримати більше місця в верхньому або в нижньому коробі для високого посуду.

Висота приладу 81,5 см

3 коробом для столових приборів	Верхній короб	Нижній короб
Ступінь 1 макс. ø	22 см	31 см
Ступінь 2 макс. ø	24,5 см	27,5 см
Ступінь 3 макс. ø	27 см	25 см

3 висувним контейнером для столових приборів	Верхній короб	Нижній короб
Ступінь 1 макс. ø	16 см	31 см
Ступінь 2 макс. ø	18,5 см	27,5 см
Ступінь 3 макс. ø	21 см	25 см

Висота приладу 86,5 см

3 коробом для столових приборів	Верхній короб	Нижній короб
Ступінь 1 макс. ø	24 см	34 см
Ступінь 2 макс. ø	26,5 см	30,5 см
Ступінь 3 макс. ø	29 см	28 см

3 висувним контейнером для столових приборів	Верхній короб	Нижній короб
Ступінь 1 макс. ø	18 см	34 см
Ступінь 2 макс. ø	20,5 см	30,5 см
Ступінь 3 макс. ø	23 см	28 см

Великі тарілки з діаметром 31/34* см розмістити у нижньому коробі для посуду [31], як зображено на малюнку.

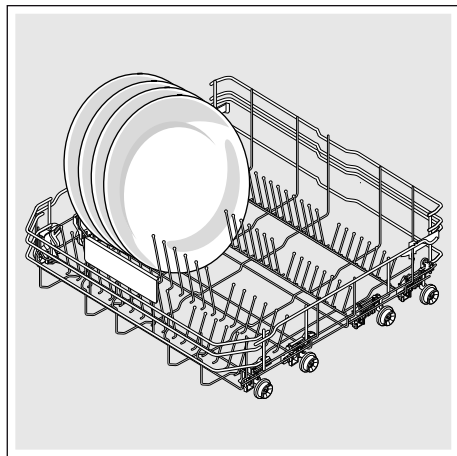

* в залежності від варіанту устаткування Вашої посудомийної машини

Верхній короб для посуду з боковими важелями

1. Верхній короб для посуду [22] витягнути.
2. Верхній короб для посуду утримувати з боків зверху. Це запобіжить раптовому падінню донизу під час виконання наступного кроку.
3. Верхній короб для посуду **опустити**; обидва важелі ліворуч і праворуч з зовнішнього боку коробу натиснути досередини. Верхній короб для посуду опускається.

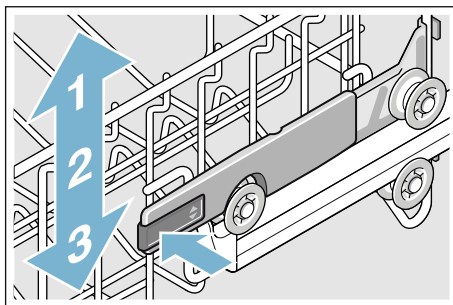

4. Верхній короб для посуду **підняти**; верхній короб для посуду, утримуючи зверху, підняти.
5. Переконайтеся у тому, що верхній короб для посуду розташований з обох боків на одному рівні.
6. Верхній короб для посуду засунути усередину.

Верхній короб для посуду з верхніми і нижніми парами коліщаток

1. Верхній короб для посуду [22] витягнути.
2. Верхній короб для посуду вийняти.
3. Верхній короб для посуду встановити знову на верхні (рівень 3) або нижні (рівень 1) коліщатка.

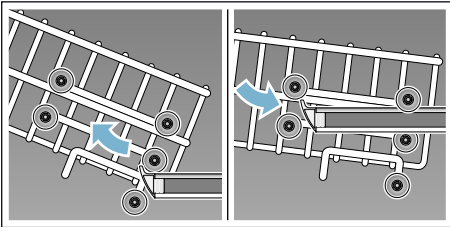

4. Верхній короб для посуду засунути усередину.

Мийний засіб

Можна використовувати спеціальний мийний засіб для посудомийних машин, що випускається у формі таблеток, порошку або рідини. Використовувати засіб для ручного миття посуду не можна. Доза порошкового або рідкого мийного засобу підбирається індивідуально залежно від ступеня забрудненості посуду. Мийний засіб у таблетках розрахований на миття будь-якого посуду незалежно від забрудненості. Сучасні вискоелективні мийні засоби зазвичай є слабколужними та містять ферменти. Ферменти розчиняють білки та крохмаль. Для усунення кольорових плям (наприклад, від чаю або кетчупу) здебільшого застосовуються відбілювачі на кисневій основі.

Вказівка: Для доброго миття посуду необхідно дотримуватися інструкцій, наведених на упаковці мийного засобу! Щоб отримати додаткову інформацію, радимо звернутися безпосередньо до виробника відповідного засобу.

Попередження

Небезпека поранення і матеріальних збитків унаслідок недотримання вказівок з техніки безпеки застосування миючих засобів і ополіскувачів!

Завжди дотримуватися вказівок з техніки безпеки застосування миючих засобів і ополіскувачів.

Завантаження миючого засобу

1. Якщо камера для миючого засобу [33] ще закрита, то слід натиснути на замкову засувку [34], щоб відкрити її.
2. Завантажити миючий засіб до сухої камери для миючого засобу [33] (таблетку покласти не пружом, а повздовж).
3. Дозування: див. рекомендації виробника на упаковці. Використовувати ділення для дозування у камері для миючого засобу.

Як правило, 20 мл–25 мл достатньо для звичайно забрудненого посуду. Якщо Ви користуєтеся таблетками, тоді достатньо однієї таблетки.

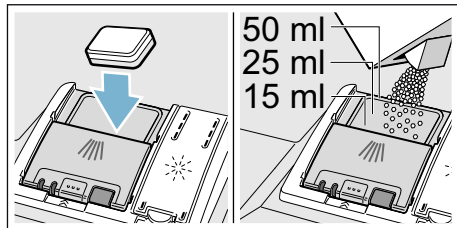

4. Закрити кришку камери для миючого засобу. Кришка чутно заходить до пазу. **CLICK**

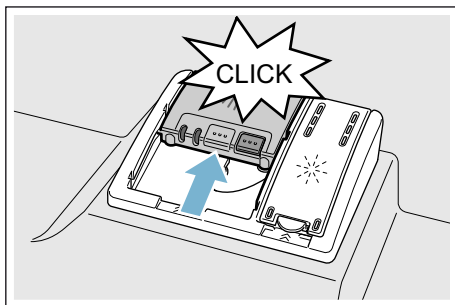

Кришка камери для миючого засобу відкривається автоматично в належний момент у відповідності із програмою. Порошковидний або рідкий миючий засіб розподіляється у приладі та розчиняється, таблетка падає до ємності для миючих таблеток та дозовано розчиняється там.

Порада: Для менш забрудненого посуду достатньо, як правило, завантажити трохи менше миючого засобу, аніж рекомендується. Придатні засоби для чистки та догляду можна придбати в інтерактивній мережі через нашу сторінку в Інтернеті або в службі сервісу (див. на звороті).

Комбіновані миючі засоби

Поряд із звичайними миючими засобами (однокомпонентними) пропонуються також продукти з додатковими функціями. Ці продукти містять поряд із миючим засобом часто також ополіскувач та замінники солі (3in1), а в залежності від комбінації (4in1, 5in1 ...) ще додаткові компоненти, напр., для захисту скла або для блиску нержавіючої сталі. Комбіновані миючі засоби функціонують лише до певного рівня твердості води (в більшості випадків 21 °dH). Поверх цього рівня додавання солі та ополіскувача необхідне.

Як тільки Ви переходите до застосування комбінованих миючих засобів, програма миття посуду автоматично пристосовується до нових умов так, щоб результат миття та сушіння посуду завжди був якнайкращим.









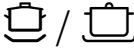

Вказівки

- Докладаючи посуд після запуску програми, **не** користуйтеся ємністю для миючих таблеток [24] як ручкою для верхнього коробу. Таблетка може вже лежати у піддоні і тоді Ви доторкнетесь руками до частково розчиненої таблетки.
- **Не** кладіть ніяких дрібних предметів для миття до ємності для миючих таблеток [24]; це перешкоджає рівномірному розчиненню таблетки.
- Оптимальних результатів миття та сушіння Ви досягнете, використовуючи однокомпонентні миючі засоби, окремо додаючи сіль та ополіскувач.

- В коротких програмах миюча дія таблеток може проявитися неоптимально, тому що таблетки розчиняються по-різному, крім того можуть залишитися нерозчинені частки миючого засобу. Для таких програм більш придатні миючі засоби у вигляді порошку.
- У програмі «Інтенсивна» (у деяких моделях) для дозування вистачає 1 таблетки. Якщо Ви застосуєте миючий засіб у вигляді порошку, тоді невелику кількість миючого засобу Ви можете насипати додатково на внутрішню сторону дверець приладу.
- Якщо Ви використовуєте комбіновані миючі засоби, то, незважаючи на те, що індикатори наявності ополіскувача та/або солі світяться, програма миття посуду проходить досконало.
- При використанні миючих засобів в захисній плівці, яка розчиняється в воді: Не торкайтеся ніколи плівки вологими руками і кладіть миючий засіб лише в абсолютно суху камеру для миючого засобу, інакше він може злипнутися.
- При переході від комбінованих миючих засобів на однокомпонентні, зверніть увагу на правильну установку пом'якшувача та регулятора ополіскувача.
- Біологічно чисті або екологічні миючі засоби: Миючі засоби з позначками «Біо» або «Еко» містять (з метою захисту довкілля), як правило, низьку кількість діючих речовин або взагалі не включають певних речовин. Ефективність застосування продуктів подібного роду для миття може інколи бути зниженою.

Огляд програм

Даний огляд включає макс. можливу кількість програм. Відповідні програми і їх порядок розташування Ви знайдете на своїй панелі управління.

Тип посуду	Тип забруднення	Програма	Можливі додаткові функції	Фази виконання програми
Каструлі, сковороди, нечутливий посуд і столові прибори	Сильно присталі, пригорілі або присохлі залишки їжі, які містять крохмаль або білки	 /  Інтенсивна 70°	Усі	Інтенсивна: Поп. ополіск. Миття 70 °С Проміжне ополіскування Ополіскування 65 °С Сушіння
Різні типи посуду та столових приборів (змішане завантаження)	Трохи присохлі залишки звичайної їжі	 /  Автом. 45–65 °С	Усі	Оптимізована сенсором: Оптимізується залежно від ступеня забрудненості за допомогою сенсорної технології.
Різні типи посуду та столових приборів (змішане завантаження)	Трохи присохлі залишки звичайної їжі	 / eco Еко 50°	Усі	Економічна програма: Поп. ополіск. Миття 50° Проміжне ополіскування Ополіскування 35° Сушіння
Різні типи посуду та столових приборів (змішане завантаження)	Трохи присохлі залишки звичайної їжі	 / Silence Тиха 50°	IntensivZone Половин. завантаж. HygienePlus Додатк. сушін. Shine & Dry	Оптимізована за рівнем шуму: Поп. ополіск. Миття 50° Проміжне ополіскування Ополіскування 35° Сушіння
Тендітний посуд, столові прибори, вироби з пластмаси та скла, чутливі до впливу високих температур	Трохи липкі свіжі залишки їжі	 /  Скло 40°	IntensivZone VarioSpeedPlus Половин. завантаж. Додатк. сушін. Shine & Dry	Особливо делікатна програма: Поп. ополіск. Миття 40° Проміжне ополіскування Ополіскування 50° Сушіння
Різні типи посуду та столових приборів (змішане завантаження)	Трохи присохлі залишки звичайної їжі	 /  Швидка 65°	Додатк. сушін. Shine & Dry	Оптимізована за часом: Миття 65° Проміжне ополіскування Ополіскування Сушіння

Тип посуду	Тип забруднення	Програма	Можливі додаткові функції	Фази виконання програми
Різні типи посуду та столових приборів (змішане завантаження)	Трохи присохлі залишки звичайної їжі	 /  Коротка 60°	Усі	Оптимізована за часом: Миття 60° Проміжне ополіскування Ополіскування Сушіння
Тендітний посуд, столові прибори, вироби з пластмаси та скла, чутливі до впливу високих температур	Трохи липкі свіжі залишки їжі	 /  Швидка 45°	Додатк. сушін. Shine & Dry	Оптимізована за часом: Миття 45° Проміжне ополіскування Ополіскування 50°
Усі типи посуду	Ополіск. холод. водою, проміжне миття	 /  Поп. ополіск.	Відсутн.	Ополіск. холод. водою: Поп. ополіск.
-	-	 / Easy Clean Очищення приладу	Відсутн.	Програма догляду за машиною 70°

Вибір програми

Залежно від виду посуду і виду забруднення Ви можете підшукати відповідну програму.

Інформація для контрольно-іспитових центрів

Контрольно-іспитові центри отримують вказівки для порівняльних випробувань (напр., згідно нормі EN60436).

В даному випадку йдеться про умови проведення випробувань без зазначення результатів або параметрів витрат.

Запит направляти електронною поштою на адресу:

dishwasher@test-appliances.com

Потрібні номер моделі приладу (E-Nr.) та його заводський номер (FD), які Ви знайдете на табличці з технічними характеристиками [35], розташованій на дверцях приладу.

P+ Додаткові функції

* Залежно від варіанту устаткування Вашої посудомийної машини Ви можете набирати різні додаткові функції .

Економія часу (VarioSpeedPlus) *

За допомогою функції «Економія часу» час роботи машини в залежності від вибраної програми можна скоротити приблизно на 20% до 66%. Для досягнення оптимальних результатів миття та сушіння посуду при скороченому часі роботи підвищується витрата води та електроенергії.

Половин. завантаж. *

Якщо у Вас небагато посуду для миття (напр., склянки, чашки, тарілки), тоді Ви можете додатково включити «Половин. завантаж.». Це заощаджує воду, електроенергію та час. Для миття завантажите трохи менше миючого засобу до камери для миючого засобу аніж рекомендовано для повного завантаження машини.

HygienePlus (ГігієнаПлюс) *

За допомогою цієї функції температура підвищується і підтримується впродовж дуже тривалого часу з метою досягнення певного дезінфікуючого ефекту. Постійне використання цієї функції забезпечує високий статус гігієни. Ця додаткова функція ідеальна для миття, напр., різальних дошок та пляшок для немовлят.

IntensivZone *

Ідеальна для миття посуду різного стану забруднення. Ви можете мити сильніше забруднені каструлі та чари у нижньому короби разом із посудом звичайного забруднення у верхньому короби. Тиск розпилювання води у нижньому короби посилений, температура миючої води трохи підвищена.

Додаткове сушіння *

Підвищена температура під час полоскання та подовжена фаза сушіння забезпечують добре сушіння також предметів із синтетичних матеріалів. Споживання електроенергії злегка підвищене.

Shine & Dry *

Збільшення обсягу води під час процесу миття і подовження фази сушіння запобігають утворенню плям і покращують результат сушіння. Споживання електроенергії злегка підвищене. Для функції «Shine & Dry» рекомендується додавати ополіскувач (навіть при використанні комбінованих миючих засобів).

Energy Save *

За допомогою функції «Заощадження енергії» можна знизити витрати води і електроенергії. Для досягнення оптимальних результатів миття та сушіння подовжується час роботи.



Управління приладом



Програмні дані

Програмні дані (параметри витрат) Ви знайдете в короткій інструкції. Вони визначені на основі звичайних умов і установочного значення твердості води: °dH 13 - 16 середня. Відхилення від цих даних можуть виникнути в результаті впливу різних факторів, як напр., температура води або тиск в водопроводі.

Зміна установок

Для полегшення Вашої роботи з посудомийною машиною до неї попередньо введені певні установки. Ви можете змінити ці заводські установки.

Так змінювати установку:

1. Відкрити дверці.
2. Ввімкнути перемикач «ВВІМК./ВИМК.» [1].
3. Натискати на інфо-кнопку  [3] протягом 3 секунд, поки у вікні дисплея зверху [4] не з'явиться наступний текст:
Перехід за доп. < >
Налашт. за доп. - +
Вихід за допом. Setup 3 sec.
4. Натискати на кнопку > [1] до тих пір, поки вікно дисплея зверху [4] не покаже бажану установку.
5. За допомогою установочних кнопок + - [7] набрати установку.
6. Натискати на інфо-кнопку  [3] протягом 3 секунд.

Установочна величина введена в пам'ять приладу.

Порада: У разі зміни декількох установок виконуйте спочатку усі зміни по черзі. Натискайте тепер на інфо-кнопку  [3] протягом 3 секунд. Після цього всі установочні значення введені у пам'ять приладу.

Aquasensor *

* в залежності від варіанту устаткування Вашої посудомийної машини

Aquasensor являється оптичним вимірювальним пристроєм (світловий чутливий сприймаючий елемент), за допомогою якого визначається ступінь забруднення води.

Aquasensor діє в залежності від програми. Активований Aquasensor дає можливість використовувати «чисту» полоскальну воду ще для наступного циклу миття посуду, що дозволяє знизити витрати води приблизно на 3–6 літрів. У разі сильнішого забруднення, вода відкачується помпою та замінюється свіжою. В автоматичних програмах температура та тривалість програми пристосовуються до ступеню забруднення посуду.

Сушіння за допомогою цеоліту

Попередження

Небезпека опіків у результаті дотику до видувного отвору [26]!

Ні в якому разі не торкатися видувного отвору. Видувний отвір нагрівається, а кожна зміна в ньому приводить до потреби отримання платних послуг від служби сервісу.

Увага!

Будь ласка, дбайте про те, щоб всмоктуючий отвір [25] залишався відкритим, а в нижньому коробі для посуду праворуч ззаду над видувним отвором [26] не лежав термочутливий посуд.

Прилад устаткований цеолітовим резервуаром. Цеоліт ще мінерал, який може акумулювати вологу і теплову енергію та віддавати їх назад.

В процесі миття ця тепла енергія використовується для сушіння мінералу та для нагрівання води для миття.

Під час фази сушіння волога, яка знаходиться в резервуарі для миття посуду, накопичується в мінералі, а тепла енергія виділяється. Ця виділена тепла енергія поступає із сухим повітрям до резервуару для миття посуду. Це дозволяє досягти швидшого та ефективнішого сушіння.

Внаслідок цього ці процеси відзначаються високим заощадженням енергії.

Індикатор часу

Тривалість програми визначається під час програми температурою води, кількістю посуду, а також ступенем забруднення та може варіювати (в залежності від вибраної програми). Ви можете змінити візуалізацію індикатора часу у час або години/хвилини так, що залишкова тривалість програми миття з'являється у вікні дисплею «Кінець о» (наприклад, 15:20 год.) або «Кінець через» (наприклад, 3год. 25хв.).

Налаштув. сенсорів

Виконання авто-програм оптимізується за допомогою сенсорів. Сенсорна система оптимізує інтенсивність виконання авто-програм у залежності від кількості та виду забруднень. Для налаштування чутливості сенсорів у Вашому розпорядженні 3 установки.

Стандарт: Ця установка оптимально підходить для змішаного завантаження і великої кількості забруднень, відзначаючись при цьому економією електроенергії і води.

Чутливий: Ця установка оптимізує інтенсивність виконання програми вже навіть при незначній кількості забруднень, забезпечуючи ефективне усунення залишків їжі на посуді. Витрата електроенергії і води приводиться у відповідність з умовами.

Високо чутливий: За допомогою цієї установки інтенсивність виконання програми приводиться у відповідність з ускладненими умовами використання, напр., сильно присохлі залишки їжі. Ця установка рекомендується також при застосуванні біологічно чистих або екологічних миючих засобів з низьким вмістом діючих речовин. Витрата електроенергії і води приводиться у відповідність з умовами.

Додатк. сушін.

Під час ополіскування машина працює з підвищеною температурою, що дозволяє досягнути покращеного результату сушіння. Тривалість програми може внаслідок цього дещо збільшитися. (Обережно з тендітним посудом!) Ви можете вмикати або вимикати функцію «Додаткове сушіння».

Екопрогноз

При активованому екопрогнозі вікно дисплея зверху [4] показує деякий час середнє значення витрати води і електроенергії вибраної програми.

AutoPowerOff (Автоматичне вимкнення після закінчення програми)

З метою заощадження електроенергії посудомийна машина вимикається через 1 хвилину після закінчення програми. Ви можете змінити установку.

Можливі установки:

- **Вимк.:** Прилад не вимикається автоматично.
- **Через 1 хвилину:** Прилад вимикається через 1 хвилину.
- **Через 2 години:** Прилад вимикається через 2 години.

Вказівка: Зверніть увагу: якщо вибрано значення «Через 1 хвилину» або «Через 2 години», внутрішнє освітлення [20] вимкнене. Для ввімкнення внутрішнього освітлення натисніть вимикач «Увімк./вимк.» [1].

Emotion Light (Внутрішнє освітлення) *

* Залежно від варіанта комплектації посудомийної машини

Emotion Light [20] — це внутрішнє освітлення посудомийної машини. Внутрішнє освітлення можна вмикати та вимикати.

Вказівки

- Залежно від стану параметра AutoPowerOff внутрішнє освітлення ввімкнене або вимкнене.
- Зверніть увагу: увімкнене внутрішнє освітлення автоматично вимикається через 1 годину, якщо дверцята відчинені.

Фронт. індик. дисплею *

* в залежності від варіанту устаткування Вашої посудомийної машини

Фронтальну індикацію дисплею [13] (додаткова інформація про програму) можна вмикати або вимикати.

TimeLight (Оптичний індикатор під час виконання програми) *

* в залежності від варіанту устаткування Вашої посудомийної машини

Під час виконання програми під дверцями приладу на підлозі проєктується оптична індикація (додаткова інформація про програму). Якщо плінтус винесено вперед, або ж при верхньому вбудовуванні врівень з меблевим фронтом, цю індикацію не видно.

Ви можете вмикати або вимикати оптичну індикацію.

Infolight *

* в залежності від варіанту устаткування Вашої посудомийної машини

Під час виконання програми на підлозі під дверцями приладу з'являється світлова крапка. Дверці приладу відкриті лише після того, як світлова крапка на підлозі зникне. Світлова крапка блимає, якщо дверці приладу закриті не повністю *. При верхньому вбудовуванні з рівним меблевим фронтом світлова крапка не видна. Ви можете вмикати або вимикати Infolight.

Зміна програми запуску

Ви можете змінити установку «Програма запуску».

Гучність сигналу *

* в залежності від варіанту устаткування Вашої посудомийної машини

Закінчення програми сигналізується акустичним зумером. Цю установку Ви також можете змінювати.

Гучність кнопок

Під час управління посудомийною машиною при кожному натисканні на кнопку звучить звуковий сигнал. Ви можете регулювати гучність звукового сигналу. Ви можете вимкнути гучність кнопок, якщо Вам це заважає.

Блокування *

* в залежності від варіанту устаткування Вашої посудомийної машини

Посудомийна машина устаткована електронним блокуванням. Блокування захищає дітей від можливих небезпек, які виходять від посудомийної машини.

Ви можете вмикати або вимикати блокування. Ввімкнене блокування ускладнює відкривання дверець.

Привітання

Після ввімкнення посудомийної машини з'являється логотип бренду. Ви можете відмінити індикацію логотипу бренду.

Заводська установка

Ви можете відновити всі заводські установки.

Ввімкнення приладу

1. Відкрити повністю водопровідний кран.
2. Відкрити дверці.
3. Ввімкнути перемикач «ВВІМК./ВИМК.» [1].
З метою екологічної експлуатації при кожному запуску приладу попередньо встановлена програма Еко 50°. Вибрана програма залишається, якщо не буде натиснута інша програмна кнопка [2].
4. Натиснути кнопку «START» [10].
5. Закрити дверці.
Програма запускається.

Вказівка:

При кожному запуску приладу програма Еко 50° задана у вигляді попередньої установки з метою захисту навколишнього середовища. Це дозволяє зберігати екологічні ресурси, а також заощаджує Ваші кошти.

Програма Еко 50° відзначається дуже дбайливим відношенням до навколишнього середовища. Це – «стандартна програма» згідно з Директивою ЄС 1016/2010, яка найефективніше являє собою стандартний цикл миття середньо забрудненого посуду з комбінованим енерго- і водоспоживанням для миття посуду такого виду.

Таймер запуску

Ви можете відкласти запуск програми до 24 годин. Залежно від налаштування індикатор часу може візуалізувати час закінчення програми за допомогою «Кінець через» (наприклад, 3год. 25хв.) або «Кінець о» (наприклад, 15:20 год.).

1. Відкрити дверці.
2. Ввімкнути перемикач «ВВІМК./ВИМК.» .
3. Вибрати програму .
4. Натиснути на кнопку таймера запуску .
5. Натискати на установочні кнопки + - до тих пір, поки вказаний час не відповідатиме Вашим бажанням.
6. Натиснути на кнопку «START» , таймер запуску активований.
7. Для скидання таймеру запуску натискати на кнопку «START» приблизно протягом 3 секунд. Таймер запуску вимкнений.
8. Закрити дверці.

Закінчення програми

* Програма закінчена, якщо вікно дисплея зверху і фронтальна індикація дисплея * показують «Готово».

* Закінчення програми візуалізується на підлозі – якщо ввімкнене і видне TimeLight (оптична індикація).

* в залежності від варіанту устаткування Вашої посудомийної машини

Вимкнення приладу

Через короткий проміжок часу після закінчення програми:

1. Відкрити дверці.
2. Вимкнути перемикач «ВВІМК./ВИМК.» .
3. Закрити водопровідний кран (не потрібно для приладів з аква-стопом).
4. Вийняти посуд після охолодження.

Вказівка: Після закінчення програми почекайте доки прилад трохи охолодиться перед тим, як відкривати дверці. Це допоможе Вам уникнути виходу пари, тривала дія якої негативно впливає на стан меблів Вашого кухонного гарнітура.

Переривання програми

Увага!

Унаслідок збільшення об'єму (підвищення тиску) дверці приладу можуть відкритися та/або вода вилитися! Якщо були відкриті дверці підключеного до гарячої води або нагрітого приладу, тоді завжди слід спочатку причинити дверці на декілька хвилин, і лише після цього закрити.

1. Відкрити дверці.
2. Вимкнути перемикач «ВВІМК./ВИМК.» . Світлові індикатори гаснуть. Програма залишається в пам'яті.
3. Щоб продовжити програму, знову ввімкнути перемикач «ВВІМК./ВИМК.» .
4. Закрити дверці.

Припинення програми (Reset)

1. Відкрити дверці.
2. Натискати на кнопку «START» [10] приблизно протягом 3 секунд (Reset).
Вікно дисплею зверху [4] і фронтальна індикація дисплея * [13] показують: «Програма припинена».
3. Закрити дверці.
Програма триває прибіл. 1 хвилину.
Вікно дисплею зверху [4] показує: «Готово».
4. Відкрити дверці.
5. Вимкнути перемикач «ВВІМК./ВИМК.» [1].
6. Закрити дверці.

* в залежності від варіанту устаткування Вашої посудомийної машини

Зміна програми

Після натиснення на кнопку «START» [10], зміна програми вже неможлива. Зміна програми можлива лише за допомогою функції припинення програми (Reset).



Чистка і технічне обслуговування

Регулярне проведення контролю та технічного обслуговування Вашого приладу допоможуть запобігти несправностям. Це збереже час та звільнить Вас від турбот.

Загальний стан посудомийної машини

* Внутрішні поверхні посудомийної машини очищуються здебільшого автоматично. Для видалення нашарувань посудомийна машина регулярно змінює параметри виконання програми (наприклад, підвищує температуру). Тому під час виконання цієї програми споживається більше електроенергії й води.

* Залежно від варіанта комплектації посудомийної машини

Якщо, тим не менше, ви знайшли нашарування на внутрішніх поверхнях посудомийної машини, видаліть їх, як описано нижче.

1. Завантажте мийний засіб у відповідне відділення [33].
2. Виберіть програму з найвищою температурою.
3. Запустіть програму без посуду.



Попередження

Небезпека для здоров'я внаслідок застосування мийних засобів, що містять хлор!

Застосовуйте лише мийні засоби без хлору.

Вказівки

- Для миття приладу слід використовувати лише спеціальні засоби, придатні для посудомийних машин.
- Ущільнювачі дверцят слід регулярно протирати ганчіркою, злегка змоченою в мийному засобі. Завдяки цьому ущільнювач дверцят залишатиметься чистим і відповідатиме гігієнічним вимогам.
- Якщо прилад не працюватиме тривалий час, залиште дверцята прочиненими. Це запобігає утворенню неприємного запаху.
- Категорично заборонено чистити посудомийну машину парочисником. Виробник не несе жодної відповідальності за наслідки таких дій.
- Фронтальну панель посудомийної машини й панель управління слід регулярно протирати ганчіркою, злегка змоченою в мийному засобі.
- Не використовуйте губки із шорсткими поверхнями та абразивні мийні засоби. Вони лишають подряпини на поверхнях.
- Якщо фронтальна панель посудомийної машини зроблена з нержавіючої сталі, протирати її губчастою серветкою небажано. У випадку використання такої серветки ретельно промийте її кілька разів перед першим протиранням. Це дасть змогу запобігти корозії.

Очищення приладу  *

Програма очищення приладу виконується з використанням доступних у вільному продажі спеціальних засобів для догляду за посудомийними машинами. Жирові, вапнякові та інші нашарування можуть спричиняти несправності посудомийної машини. Для запобігання виникненню несправностей і неприємного запаху рекомендується регулярно чистити посудомийну машину.

* Увімкнення індикатора програми очищення приладу на панелі управління або поява відповідного повідомлення на фронтальному дисплеї вказує на потребу виконати програму очищення приладу **без посуду**. Після виконання програми очищення приладу відповідний індикатор на панелі управління згасне.

Якщо в посудомийній машині немає функції нагадування, керуйтеся настановами із застосування, наведеними на упаковках спеціальних засобів для догляду.

Вказівки

- Грубі забруднення з внутрішніх поверхонь приладу слід видаляти вологою ганчіркою.
- Цю програму слід виконувати без посуду, додавши засіб для догляду за посудомийними машинами.
- Використовуйте лише спеціальні засоби для догляду за посудомийними машинами, а не засоби для миття посуду.
- Виконуйте настанови з техніки безпеки та застосування, наведені на упаковці використовованого засобу для догляду.
- * Після трьох циклів миття індикатор на панелі управління автоматично згасне, навіть якщо програму очищення приладу не виконано.

* в залежності від варіанту устаткування Вашої посудомийної машини

Спеціальна сіль та ополіскувач

Додайте спеціальну сіль та/або ополіскувач, якщо індикатори наявності світяться на панелі управління [6] та [5] або фронтальна індикація дисплею * [13] виводить відповідне повідомлення.

* в залежності від варіанту устаткування Вашої посудомийної машини

Фільтри

Фільтри [29] не пропускають до помпи великі забруднення, які є у воді для миття посуду. Ці забруднення можуть іноді засмічувати фільтри.

До системи фільтрів входять

- макрофільтр
 - плоский дрібний фільтр
 - мікрофільтр
1. Після кожного миття посуду перевіряти фільтри на наявність залишків.
 2. Циліндричний фільтр відкрутити, як зображено на малюнку, та вийняти після цього систему фільтрів.

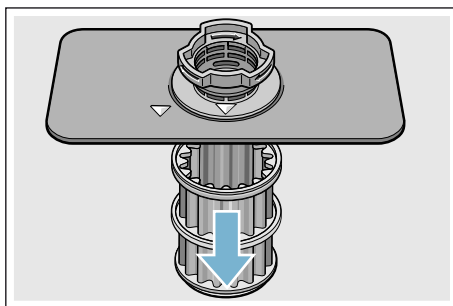
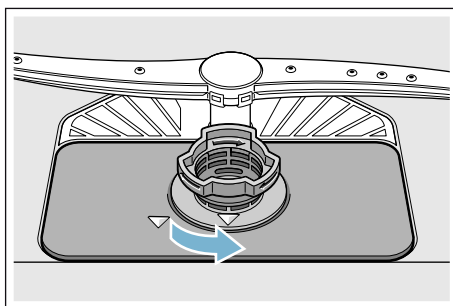

3. Видалити наявні залишки їжі та прочистити фільтри під проточною водою.
4. Вставити систему фільтрів назад в протилежному порядку та простежити за тим, щоб стрілки після закривання знаходилися напроти одна одної.

Розпилювальні коромисла

Накип й бруд з миючої води можуть засмітити форсунки та опорні вузли розпилювальних коромисел [23] та [27].

1. Перевірити розпилювальні форсунки розпилювальних коромисел на наявність засмічень.
2. Верхнє розпилювальне коромисло [23] відкрутити (1) і зняти, потягнувши донизу (2).
3. Зняти нижнє розпилювальне коромисло [27], потягнувши його доверху.

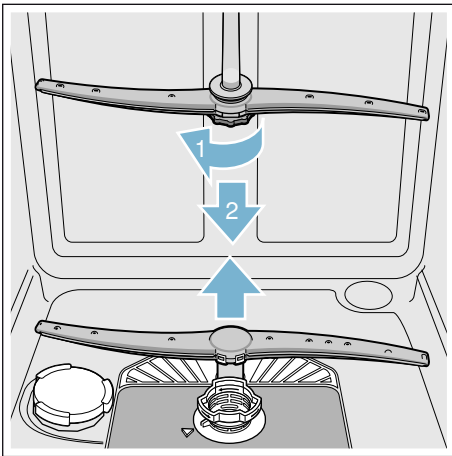

4. Промити розпилювальні коромисла під проточною водою.
5. Розпилювальні коромисла знову зафіксувати у кріпленні або закрити.

? Що робити у випадку несправності?

Згідно досвіду багато несправностей, які виникають у повсякденній експлуатації, Ви можете усунути самі. Це забезпечить повернення приладу назад до Вашого користування протягом короткого часу. В наступному огляді Ви знайдете можливі причини несправностей та корисні вказівки для їх усунення.

Вказівка: Якщо прилад зупиниться без явних підстав під час миття посуду або не запускається, виконайте спочатку функцію Припинення програми (Reset) → "Управління приладом" на сторінці 31.

⚠ Попередження

Некваліфікований ремонт або застосування неоригінальних запасних частин може призвести до виникнення значних пошкоджень та небезпек для користувача!

Виконання ремонтних робіт завжди доручати фахівцям. У разі необхідності заміни деталі слід завжди використовувати оригінальні запасні частини.

Повідомлення про несправність

Повідомлення про деякі несправності виводяться у вікні дисплею зверху [4] та на індикації фронтального дисплею * [13] з пропонуванням можливостей їх усунення (напр., Система фільтрів засміч. (E22) →Прочистіть фільтри.).

* в залежності від варіанту устаткування Вашої посудомийної машини

uk Що робити у випадку несправності?

Зливна помпа

Пропущені фільтрами крупні залишки їжі або сторонні предмети можуть заблокувати зливну помпу. Миюча вода стоїть тоді над фільтром.

Попередження

Небезпека порізів!

Гострі та колючі предмети чи осколки можуть блокувати зливну помпу. Видаляючи сторонні предмети, завжди дотримуватися обережності.

Так очищати зливну помпу:

1. Посудомийну машину від'єднати від електромережі.
2. Вийняти верхній [22] і нижній короб [31].
3. Вийняти фільтри [29].
4. Вичерпати воду, скористувати за потреби губкою.
5. Кришку помпи (як зображено на малюнку) відкрити за допомогою ложки. Кришку помпи взяти за перемичку та підняти навкосої усередину (1). Зняти кришку повністю.

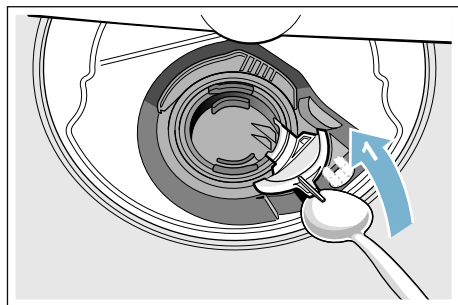

6. Перевірити крильчате колесо на наявність сторонніх предметів і виймати їх за наявності.
7. Кришку помпи знову привести у висхідне положення (2) та для фіксації натиснути донизу (3).

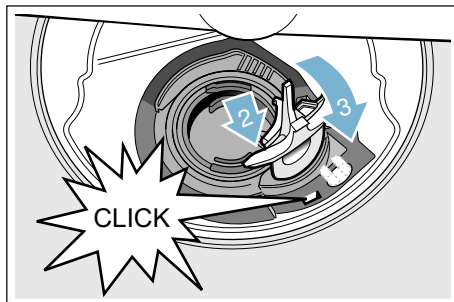

8. Вставити фільтри.
9. Вставити коробки назад на місце.

Таблиця несправностей

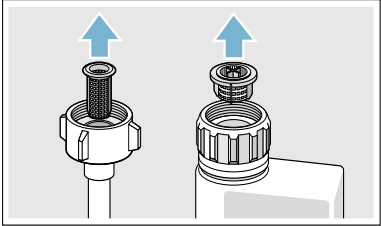
Несправність	Причина	Усунення
Світяться код несправності E: 18.	Шланг подачі води зігнутий.	Шланг подачі води прокласти без загинів.
	Водопровідний кран закритий.	Відкрити водопровідний кран.
	Водопровідний кран затиснутий або покритий накипом.	Відкрити водопровідний кран. При відкритій подачі воді повинно натікати мін. 10 л/хв.
	Фільтр на подачі води засмічений.	Вимкнути прилад та витягнути штепсельну вилку з розетки. Закрити водопровідний кран. Відкрутити приєднання до водопроводу.  Прочистити фільтр шлангу подачі води. Прикрутити знову приєднання до водопроводу. Перевірити герметичність. Приєднати знову до електромережі. Вімкнути прилад.
Світяться код несправності E: 07.	Всмоктуючий отвір (з правого боку усередині приладу) закритий посудом.	Завантажувати посуд так, щоб всмоктуючий отвір залишався відкритим.
Світяться код несправності E: 12.	Нагрівальний елемент покритий накипом або забруднений.	Виконати чищення приладу з використанням засобу для догляду за машиною або засобу для усунення накипу. Під час роботи посудомийної машини підключати пом'якшувач і перевіряти установку. → "Пом'якшувач води / Спеціальна сіль" на сторінці 15
Світяться код несправності E: 14.	Активована система захисту від протікання води.	Закрийте водопровідний кран. Викличте службу сервісу і повідомте код несправності.
Світяться код несправності E: 15.		
Світяться код несправності E: 16.	Постійна подача води.	
Світяться код несправності E: 22.	Фільтри [29] забруднені або засмічені.	Прочистити фільтри. → "Фільтри" на сторінці 38

uk Що робити у випадку несправності?

Несправність	Причина	Усунення
Світиться код несправності E:24 .	Зливний шланг зігнутий або засмічений.	Шланг прокласти без загинів, за необхідності усунути нашарування.
	Приєднання до сифону ще закрите.	Перевірити приєднання до сифону, і відкрити за необхідності.
	Кришка зливної помпи не закріплена.	Правильно зафіксувати кришку. → "Зливна помпа" на сторінці 40
Світиться код несправності E:25 .	Зливна помпа засмічена або кришка зливної помпи не зафіксована.	Прочистити помпу і правильно зафіксувати кришку. → "Зливна помпа" на сторінці 40
Світиться код несправності E:27 .	Напруга в мережі занадто низька.	Прилад у справності, провести перевірку напруги в мережі та підключення до електромережі.
Цифровий індикатор показує інший код несправності. (E:01 до E:30)	Можливо виникла технічна несправність.	Вимкнути прилад за допомогою перемикача «ВВІМК./ВИМК.» [1]. Ввімкнути прилад через деякий час знову. У разі повторного виникнення проблеми закрити водопровідний кран і вийняти штепсельну вилку з розетки. Викличте службу сервісу і повідомте код несправності.
Світиться індикатор наявності солі [6] та/або індикатор наявності ополіскувача [5].	Нестача ополіскувача.	Додати ополіскувач.
	Нестача солі.	Додати спеціальну сіль.
	Сенсор не розпізнає сіль в таблетках.	Використати іншу спеціальну сіль.
Індикатор наявності ополіскувача [5] та/або солі [6] не світиться.	Індикатор наявності вимкнутий.	Активация / деактивация (розділ «Пом'якшувач води/Спеціальна сіль» → Сторінка 15 або «Ополіскувач» → Сторінка 17).
	У машині ще достатня кількість спеціальної солі / ополіскувача.	Перевірити індикатори наявності та рівні заповнення контейнерів.
Після закінчення програми в приладі залишається стояти вода.	Система фільтрів або ділянка під фільтрами [29] засмічені.	Прочистити фільтри і ділянку під фільтрами .
	Програма ще не закінчилася.	Дочекатися закінчення програми або виконати Reset.

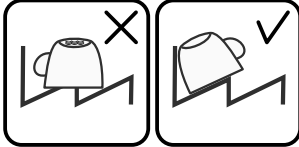
Несправність	Причина	Усунення
Посуд не висушений.	Ополіскувача в контейнері занадто мало або немає взагалі.	Додати ополіскувач.
	Вибрана програма без сушіння.	Вибрати програму з сушінням. → "Огляд програм" на сторінці 28
	Вода збирається в поглибленнях посуду і столових приладів.	Завантажувати посуд в похилому положенні, відповідні предмети посуду розміщувати якомога більш похило. 
	Застосований комбінований миючий засіб має низьку ефективність сушіння.	Використовувати інший комбінований миючий засіб з більш високою ефективністю сушіння. Додаткове застосування ополіскувача підвищує ефективність сушіння.
	Додаткове сушіння для покращення результатів сушіння не активоване.	Додаткове сушіння активувати. → "Управління приладом" на сторінці 31
	Посуд завчасно вивантажений або процес сушіння ще не закінчився.	Дочекатися закінчення програми або виймати посуд тільки через 30 хвилин після закінчення програми.
	Застосований екологічний ополіскувач має обмежену ефективність сушіння.	Застосовувати фирмові ополіскувачі. Екологічні продукти можуть виявляти обмежену ефективність.
Пластмасовий посуд не висушений.	Спеціальні властивості пластмаси.	Пластмаса гірше акумулює тепло і в результаті цього гірше сушиться.
Столові прибори не висушені.	Столові прибори були погано розміщені в коробі для столових приборів.	Розмістити столові прибори в міру можливості на деякій відстані один від одного, уникати прилягання предметів один до одного.
	Столові прибори були погано розміщені у висувному контейнері для столових приборів.	Розмістити правильно столові прибори, і в міру можливості на деякій відстані один від одного.
Внутрішні стінки приладу після миття мокри.	Прилад справний.	В результаті принципу дії конденсаційного сушіння наявність крапель води усередині приладу зумовлена фізичними властивостями і бажана. Волога з повітря збирається на внутрішніх стінках посудомийної машини, стікає вниз і відкачується.

uk Що робити у випадку несправності?

Несправність	Причина	Усунення
Залишки їжі на посуді.	Посуд занадто тісно завантажений, короб для посуду переповнений.	Завантажувати посуд так, щоб між предметами було досить вільного місця, і поверхня посуду добре омивалася струменями води. Уникати прилягання предметів один до одного.
	Розпилювальні коромисла не можуть рухатися.	Завантажувати посуд так, щоб не перешкоджати вільному обертанню розпилювальних коромисел.
	Засмічені форсунки розпилювальних коромисел.	Прочистити форсунки розпилювальних коромисел. → <i>"Чистка і технічне обслуговування" на сторінці 36</i>
	Фільтри [29] забруднені.	Прочистити фільтри. → <i>"Чистка і технічне обслуговування" на сторінці 36</i>
	Фільтри [29] вставлені неправильно та/або не зафіксовані.	Вставити правильно фільтри і зафіксувати.
	Занадто слабка програма миття.	Вибрати інтенсивнішу програму миття. Підвищити чутливість сенсорної системи. → <i>"Налаштув. сенсорів" на сторінці 32</i>
	Посуд занадто сильно помитий попередньо, тому сенсорна техніка вибирає слабкий процес виконання програми. Сійкі забруднення частково не змиваються.	Не ополіскувати попередньо посуд. Усунути тільки крупні залишки їжі. Підвищити чутливість сенсорної системи. → <i>"Налаштув. сенсорів" на сторінці 32</i> Рекомендується програма Еко 50° або Інтенсивна.
	Розміщені в кутах високі вузькі місткості недостатньо добре вимиті.	Не завантажувати високі вузькі місткості в занадто похилому положенні і в кутах.
Верхній короб [22] установлений ліворуч та праворуч не на одному рівні.	Встановити верхній короб з обох боків на одному рівні за допомогою бокових важелів.	

Несправність	Причина	Усунення
Залишки миючого засобу	Кришка камери для миючого [33] засобу заблокована предметами посуду, а тому не відкривається повністю.	Посуд не можна розташовувати поверх ємності для миючих таблеток [24]. Це може заблокувати кришку камери для миючого засобу, внаслідок чого вона не відкриється повністю. → "Верхній короб для посуду" на сторінці 19 Не розмішувати посуд і ароматизатор в ємності для миючих таблеток.
	Кришка камери для миючого [33] засобу заблокована таблеткою.	Таблетку слід розташовувати не вертикально, а горизонтально.
	У швидкій або короткій програмі застосована таблетка. Миючий засіб не встиг розчинитися під час виконання вибраної короткої програми.	Для швидкої або короткої програми тривалість розчинення таблетки занадто довга. Використати порошок для миття посуду або інтенсивнішу програму.
	Миючі властивості та розчинність погіршали в результаті тривалого часу зберігання або миючий засіб сильно злипся.	Змінити миючий засіб.
Плями води на виробax з пластмаси.	Утворення крапель на пластмасовій поверхні неминуче в силу фізичних властивостей матеріалу. Після сушіння видні плями води.	Використати інтенсивнішу програму (більше зміни води). Завантажувати посуд у похилому положенні. Застосовати ополіскувач. За необхідності встановити більше значення для пом'якшення води.
У резервуарі і на дверцях утворюється наліт, який витирається або змивається.	Речовини, які входять до складу миючого засобу, відкладаються на поверхні. Такий наліт у більшості випадків не усувається за допомогою хімічних засобів (засіб для чищення посудомийних машин, ...).	Змінити марку миючого засобу. Почистити прилад механічно.
	Якщо на дні резервуару утворюється «білий наліт», то пом'якшувач води встановлений на крайньому значенні.	Збільшити установлене значення для пом'якшення води і за необхідності змінити миючий засіб.
	Кришка контейнера для солі [28] не закручена.	Закрутити правильно кришку контейнера для солі.
	Тільки для скла: розпочата корозія скла у дійсності не витирається.	Див. «Пошкодження скла та посуду» → Сторінка 19.

uk Що робити у випадку несправності?

Несправність	Причина	Усунення
На посуді, резервуарі або дверцях утворюється білий наліт, який важко усувається.	Речовини, які входять до складу миючого засобу, відкладаються на поверхні. Такий наліт у більшості випадків не усувається за допомогою хімічних засобів (засіб для чищення посудомийних машин, ...).	Змінити марку миючого засобу. Почистити прилад механічно.
	Неправильне налаштування рівня твердості води або твердість води вище 8,9 ммоль/л.	Налаштувати пом'якшувач води відповідно до інструкції з експлуатації або додати солі.
	Низька ефективність миючого засобу «3 в 1» (3in1) або біологічного / екологічного миючого засобу.	Налаштувати пом'якшувач води відповідно до інструкції з експлуатації або використовувати окремі засоби (фирмовий миючий засіб, сіль, ополіскувач).
	Низьке дозування миючого засобу.	Збільшити дозування миючого засобу або змінити миючий засіб.
	Вибрана недостатньо сильна програма миття посуду.	Вибрати інтенсивнішу програму миття.
Слиди чаю або губної помади на посуді.	Занадто низька температура миття.	Вибрати програму з більш високою температурою миття.
	Замало миючого засобу або непридатний миючий засіб.	Завантажити придатний миючий засіб в належному дозуванні.
	Посуд занадто сильно помитий попередньо, тому сенсорна техніка вибирає слабкий процес виконання програми. Стійкі забруднення частково не змиваються.	Не ополіскувати попередньо посуд. Усунути тільки крупні залишки їжі. Підвищити чутливість сенсорної системи. → "Налаштув. сенсорів" на сторінці 32 Рекомендується програма Еко 50°
Кольорові (синій, жовтий, коричневий) нальоти, що важко усуваються або взагалі не усуваються, в приладі або на посуді з нержавіючої сталі.	Утворення нашарувань з компонентів овочів (напр.: капусти, селери, картоплі, макаронних виробів, ...) або водопровідної води (напр., марганець).	Частково усуваються за допомогою засобу для чищення посудомийних машин або механічного чищення. Наліт не уявляє собою ніякої небезпеки для здоров'я.
	Утворення нашарувань з компонентів металів на посуді з срібла або алюмінію.	Частково усуваються за допомогою засобу для чищення посудомийних машин або механічного чищення.
Кольорові (жовті, жовтогарячі, коричневі) нашарування, які легко усуваються, усередині приладу (переважно на дні).	Утворення нашарувань з компонентів залишків їжі та водопровідної води (накип), «милоподібні».	Перевірити справність роботи пом'якшувача води (дати спеціальну сіль) або активувати функцію пом'якшення води під час застосування комбінованих миючих засобів (таблеток). → "Пом'якшувач води / Спеціальна сіль" на сторінці 15

Несправність	Причина	Усунення
Зміна забарвлення пластмасових елементів всередині приладу.	Пластмасові елементи всередині посудомийної машини можуть за час використання посудомийної машини змінити своє забарвлення.	Зміна забарвлення уявляє собою звичайний процес і не впливає на функціональність посудомийної машини.
Кольоровий наліт на виробках з пластмаси.	Занадто низька температура миття.	Вибрати програму з більш високою температурою миття.
	Посуд занадто сильно помитий попередньо, тому сенсорна техніка вибирає слабкий процес виконання програми. Стейкі забруднення частково не змиваються.	Не ополіскувати попередньо посуд. Усунути тільки крупні залишки їжі. Підвищити чутливість сенсорної системи. → "Налаштув. сенсорів" на сторінці 32 Рекомендується програма Еко 50°
Розводи, які усуваються, на склі, склі з металевим відливом і столових приборах.	Забагато ополіскувача.	Встановити нижчий рівень кількості ополіскувача.
	Ополіскувач не завантажений або установка є занадто низька.	Завантажити ополіскувач і перевірити дозування (рекомендується рівень 4-5).
	Залишки миючого засобу на стадії програми «Останнє ополіскування». Кришка камери для миючого засобу заблокована предметами посуду (кришка не відкривається повністю).	Предмети посуду не повинні блокувати кришку камери для миючого засобу. Не розміщувати посуд і ароматизатор в емності для миючих таблеток.
	Посуд занадто сильно помитий попередньо, тому сенсорна техніка вибирає слабкий процес виконання програми. Стейкі забруднення частково не змиваються.	Не ополіскувати попередньо посуд. Усунути тільки крупні залишки їжі. Підвищити чутливість сенсорної системи. → "Налаштув. сенсорів" на сторінці 32 Рекомендується програма Еко 50°
Розпочате або вже існуюче, необоротне помутніння скла.	Вироби із скла не стійкі до миття в посудомийній машині, а тільки придатні для миття в посудомийній машині.	Використовувати стійкі до миття в посудомийній машині вироби із скла. Уникати тривалої фази пароутворення (час після завершення миття посуду). Використовувати процес миття посуду при нижчій температурі. Налаштувати пом'якшувач води відповідно до твердості води (за необхідності на рівень нижче). Застосовувати миючий засіб з компонентом для захисту скла.

uk Що робити у випадку несправності?

Несправність	Причина	Усунення
Сліди іржі на столових приборах.	Столові прибори виготовлені матеріалу з недостатньої корозійною стійкістю. Леза ножів частіше схильні до корозії.	Використовувати нержавіючі столові прибори.
	Столові прибори іржавіють також у тому випадку, якщо в машині миються вироби, які вже почали іржавіти (ручки каструль, пошкоджені коробки для посуду і так далі).	Не мити вироби, які іржавіють.
	У миючій воді занадто багато солі внаслідок неміцно закрученої кришки контейнера для солі або просипаної при завантаженні солі.	Закрутити міцно кришку контейнера для солі або усунути просипану сіль.
Прилад не вмикається чи не управляється.	Функціональний вихід з ладу.	Від'єднати прилад від електромережі; витягнути вилку з розетки або вимкнути запобіжник. Зачекати не менше 5 секунд, потім приєднати прилад до електромережі.
Прилад не запускається.	Запобіжник в будинку несправний.	Перевірити запобіжник.
	Мережевий кабель не вставлений до розетки.	Переконатися в тому, що мережевий кабель повністю приєднаний до приладу з заднього боку і до розетки. Перевірити, чи справна розетка.
	Дверці приладу не повністю закриті.	Закрити дверці.
Програма запускається самостійно.	Ви не дочекалися закінчення програми.	Виконати Reset.
Дверці важко відкриваються.	Активоване блокування.	Деактивувати блокування.
Дверці не закриваються.	Замок дверець закрався.	Закрити дверці з більшим зусиллям.
	Дверці недобре закриваються внаслідок неправильного монтажу.	Перевірити правильність монтажу; Дверці та монтажні деталі при закриванні не повинні торкатися інших предметів.
Кришка камери для миючого засобу не закривається.	Камера для миючого засобу або направляючі прорізи кришки заблоковані злиплими залишками миючого засобу.	Усунути залишки миючого засобу.

Несправність	Причина	Усунення
Залишки миючого засобу в камері для миючого засобу [33] або ємності для миючих таблеток [24].	Розпилювальні коромисла заблоковані предметами посуду, а тому миючий засіб не змивається.	Переконатися в тому, що розпилювальні коромисла можуть вільно обертатися.
	Камера для миючого засобу була при заповненні волога.	Миючий засіб слід класти тільки до сухої камери для миючого засобу.
Прилад зупиняється під час виконання програми або програма припиняється.	Дверці нещільно закриті.	Закрити дверці.
	Не розмішувати посуд і ароматизатор в ємності для миючих таблеток. Верхній короб давить на внутрішню сторону дверець і не дозволяє надійно закрити дверці.	Перевірити, чи не втиснуті в задню стінку розетка або фіксатор шланга, який не був знятий.
	Перервана подача електроенергії та/або води.	Відновити подачу електроенергії та/або води.
Постукування впускних клапанів.	Залежить від санітарно-технічного устаткування будівлі і не є несправністю приладу. Не впливає на роботу приладу.	Усунення неможливо.
Постукування або деренчання.	Розпилювальне коромисло стукає по посуду, посуд завантажений неправильно.	Завантажувати посуд так, щоб розпилювальні коромисла не стукали по посуду.
	Якщо завантажена невелика кількість посуду, то струмені води потрапляють прямо на внутрішні стінки резервуару.	Завантажити більше посуду до приладу або розподілити посуд в машині більш рівномірно.
	Легкі предмети посуду пересуваються під час миття.	Легкий посуд слід розмішувати стійко.
Незвичайне утворення піни.	В контейнер для ополіскувача залитий засіб для миття посуду руками.	Заповнити відразу ж ополіскувач до контейнеру для ополіскувача.
	Пролитий ополіскувач.	Витерти тканиною пролитий ополіскувач.



Служба сервісу

Зверніться, будь ласка, за допомогою до своєї служби сервісу, якщо Вам не вдасться самим усунути несправність. Ми знайдемо завжди відповідне рішення, також щоб уникнути зайвих поїздки фахівців технічного обслуговування. Контактні дані найближчої служби сервісу Ви знайдете на звороті цієї інструкції з експлуатації або в доданому списку сервісних центрів. Назвіть, будь ласка, по телефону номер виробу (E-Nr. = 1) і заводський номер (FD = 2), які Ви знайдете на табличці з технічними характеристиками [35] на дверцях побутового приладу.

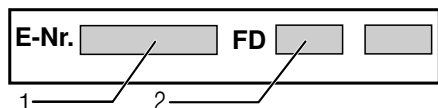

Довіртеся професіоналізму

виробника. Звертайтеся до нас.

Завдяки цьому ремонт завжди проводиться спеціально навченими технічними фахівцями з використанням оригінальних запасних частин, що підходять до Вашого приладу.



Установка та підключення

Для належної експлуатації посудомийна машина повинна підключатися технічно правильно. Параметри подачі та зливу води, а також технічні характеристики електричного підключення мають відповідати заданим критеріям, які зазначені у наступних абзацах та в інструкції з монтажу.

Дотримуйтеся послідовності робочих кроків під час монтажу:

1. Перевірка при поставці
2. Установка
3. Підключення до каналізації
4. Підключення до водопроводу питної води
5. Електричне підключення

Комплект поставки

З претензіями слід звертатися до магазину, де прилад був придбаний, або до нашої служби сервісу.

- Посудомийна машина
- Інструкція з експлуатації
- Інструкція з монтажу
- Коротка інструкція*
- Гарантія*
- Матеріал для монтажу
- Металевий лист для захисту від пари*
- Гумовий фартух*
- Мережевий кабель

* в залежності від варіанту устаткування Вашої посудомийної машини

Вказівки з техніки безпеки

Зверніть увагу на вказівки з техніки безпеки в розділі → "При установці" на сторінці 6.

Поставка

Ваша посудомийна машина пройшла на заводі дбайливу перевірку на предмет її бездоганного функціонування. Після цього залишилися невеликі водяні плями. Вони зникнуть після першого миття посуду.

Технічні характеристики

- **Вага:**
Максимум 60 кг.
- **Напруга:**
220–240 В, 50 Гц або 60 Гц.
- **Встановлена потужність:**
2000 - 2400 Вт.
- **Захист запобіжниками:**
10/16 А (UK 13 А).
- **Споживана потужність:**
вимкнений стан (Po)* 0,50 W.
ввімкнений стан (стан готовності) (Pi)* 0,50 W.
*згідно Директивам (ЄС) № 1016/2010 і 1059/2010.
Додаткові функції і установки можуть підвищувати споживану потужність.
- **Тиск води:**
Мінімум 0,05 МПа (0,5 бар),
максимум 1 МПа (10 бар).
У разі завищеного тиску води:
встановити на вході редукційний клапан.
- **Кількість подачі води:**
Мінімум 10 літрів за хвилину.
- **Температура води:**
Холодна вода.
З гарячою водою:
Максимальна температура 60 °С.
- **Місткість:**
12–15 комплектів столового посуду
(в залежності від варіанту устаткування Вашої посудомийної машини).

Установа

Необхідні розміри для вбудовування зазначені в інструкції з монтажу. Встановити прилад горизонтально за допомогою регулювальних ніжок. При цьому простежити, щоб він стояв надійно.

- Призначені для вбудовування та інтегровані прилади, які згодом устанавлюються окремо, потрібно закріпити для стійкості, напр., пригвинтивши до стіни або устанавивши під суцільну стільницю, яка скріплена гвинтами з сусідніми шафами.
- Прилад можна без проблем вбудувати між стінками з дерева або синтетичних матеріалів в кухонній галереї.

Підключення до каналізації

1. Необхідні робочі кроки зазначені в інструкції з монтажу, за потреби встановити сифон із зливним патрубком.
2. Зливний шланг підключити до зливного патрубка сифону з використанням доданих деталей. Слідкуйте за тим, щоб зливний шланг не був зігнутим, затиснутим або скрученим, а також за тим, щоб ніякі кришки не перешкоджали витіканню зливної води!

Підключення до водопроводу питної води

1. Виконати підключення до водопроводу питної води, приєднавши до водопровідного крану у відповідності з інструкцією з монтажу з використанням доданих деталей.
Слідкуйте за тим, щоб шланг підключення до водопроводу питної води не був зігнутим, затиснутим або скрученим.
2. У разі заміни приладу слід завжди використовувати новий шланг подачі води.

Тиск води:

Мінімум 0,05 МПа (0,5 бар), максимум 1 МПа (10 бар).

У разі завищеного тиску води: встановити на вході редуційний клапан.

Кількість подачі води:

Мінімум 10 літрів за хвилину.

Температура води:

Холодна вода.

З гарячою водою:













Максимальна температура 60 °C.

Підключення до гарячої води *

* в залежності від варіанту устаткування Вашої посудомийної машини

Посудомийну машину можна підключати до холодної або гарячої води до макс. 60 °С. Підключення до гарячої води рекомендується, якщо вона надходить з енергетично заощадливої системи нагрівання води при наявності відповідного устаткування, напр., сонячна установка з циркуляційним трубопроводом. Це допомагає заощадити електроенергію і час. За допомогою установки «Гаряча вода» Ви можете свою посудомийну машину оптимально настроїти на роботу з підведеною гарячою водою. При цьому рекомендується температура води (температура води, яка подається) не нижче 40 °С та не вище 60 °С. Підключення до гарячої води не рекомендується, якщо вода нагрівається в електричному водонагрівачеві.

Для зміни налаштування:

1. Відкрити дверці.
2. Ввімкнути перемикач «ВВІМК./ВИМК.» .
3. Натискати на інфо-кнопку   протягом 3 секунд, поки у вікні дисплея зверху  не з'явиться наступний текст:
Перехід за доп. < >
Налашт. за доп. - +
Вихід за допом. Setup 3 sec.
4. Натискати на кнопку   до тих пір, поки у вікні дисплею зверху  не з'явиться «Підведення води».
5. За допомогою установочних кнопок    набрати установку.
6. Натискати на інфо-кнопку   протягом 3 секунд. Установочна величина введена в пам'ять приладу.

Підключення до електромережі

- Прилад підключати тільки до перемінного струму від 220 до 240 В та 50 або 60 Гц через установлену належним чином розетку із захисним з'єднанням. Необхідний захист запобіжниками – див. таблицю з технічними характеристиками [35].
- Розетка повинна бути розташована поблизу приладу і в вільно доступному місці навіть після вбудовування приладу. Якщо після вбудовування приладу доступ до штепсельної вилки закритий, тоді для дотримання відповідних вимог з безпеки при підключенні потрібен розмикач для всіх полюсів з контактним отвором мінімум 3 мм.
- Зміни в приєднанні до електромережі можуть виконуватися лише фахівцями.
- Подовжувач для електрокабелю потрібно придбати тільки в службі сервісу.
- В разі застосування автомата захисного вимикання дозволяється використання лише типу з позначення . Тільки це позначення гарантує дотримання діючих на даний час вимог.
- Прилад устаткований системою захисту від протікання води. Зверніть увагу на те, що ця система працює **тільки** за умови підключення до мережі електроживлення.

Демонтаж







Дотримуйтеся і в даному випадку послідовності робочих кроків:

1. Від'єднати прилад від електромережі.
2. Закрити водопровідний кран.
3. Від'єднати від системи каналізації та від водопроводу питної води.
4. Відгвинтити кріпильні гвинти до меблів.
5. За наявності демонтувати цокольну дошку.
6. Витягнути прилад, одночасно з цим обережно підтягувати шланг.

Транспортування

Випорожнити посудомийну машину та закріпити незакріплені деталі.

Прилад слід випорожнити за допомогою наступних кроків:

1. Відкрити водопровідний кран.
2. Відкрити дверці.
3. Ввімкнути перемикач «ВВІМК./ВИМК.» .
4. Вибрати програму з найвищою температурою.
У вікні дисплею зверху  з'являється передбачена тривалість програми.
5. Натиснути кнопку «START» .
6. Закрити дверці.
Програма запускається.
7. Відкрити дверці через прибл. 4 хв.
8. Натискати на кнопку «START»  до тих пір, поки у вікні дисплею зверху  не з'явиться «Програма припинена»/«Готово через 1 хв.».
9. Закрити дверці.
10. Відкрити дверці через прибл. 1 хв.
У вікні дисплею зверху  з'являється «Готово».
11. Вимкнути перемикач «ВВІМК./ВИМК.» .
12. Закрити водопровідний кран, від'єднати шланг подачі води та дати воді повністю витекти.

Вказівка: Прилад транспортувати тільки у вертикальному положенні, щоб уникнути потрапляння залишків води до блоку керування машиною та похибок під час виконання програми.

Безпека під час морозів

Якщо прилад стоїть у приміщенні, куди проникають морозні температури (напр., вдачному будинку), тоді прилад слід повністю випорожнити (дивіться «Транспортування»).

Внесення змін не виключається.

Додатково до гарантійних вимог по відношенню до продавця у відповідності із договором купівлі-продажу та додатково до нашої гарантії на прилад ми гарантуємо заміну за наступними умовами:

1. У разі виникнення збитків від води, спричинених внаслідок дефекту нашої системи AquaStop, ми відшкодуємо збитки приватних користувачів. Щоб забезпечити захист від протікання води, прилад слід приєднати до електромережі.
2. Дана гарантія відповідальності діє протягом строку експлуатації приладу.
3. Гарантійні вимоги задовольняються за умовою, що прилад з AquaStop установлений та підключений технічно правильно у відповідності з нашою інструкцією. Це включає також технічно правильно монтоване подовження AquaStop (фірмові запасні частини). Наша гарантія не розповсюджується на дефектні лінії подачі чи арматури до місця з'єднання AquaStop з водопровідним краном.
4. Прилади з AquaStop принципово не потребують під час їх експлуатації Вашого нагляду чи перекриття води після закінчення експлуатації з метою безпеки. Тільки у разі Вашої тривалої відсутності у квартирі, напр., багатотижнева відпустка, водопровідний кран слід закрити.

Контактні дані всіх країн Ви знайдете в доданому списку сервісних центрів.

Robert Bosch Hausgeräte GmbH
Carl-Wery-Straße 34
81739 München
Germany
www.bosch-home.com



9001295318
(9706) 642 TW