



Register your new Bosch now:
www.bosch-home.com/welcome



Βάση εστιών αερίου
Placa de cocción a gas
Placa de cozinhar a gás
Ankastre Gazli Ocak
PGY6B.....



BOSCH

[el] Οδηγίες χρήσεως3
[es] Instrucciones de uso11

[pt] Instruções de serviço 19
[tr] Kullanma kılavuzu 27

PGY6B.....

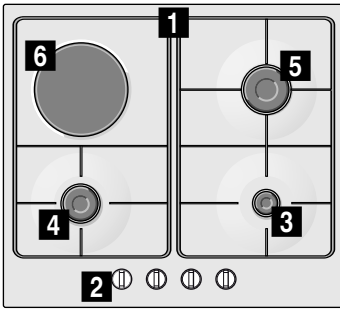

-
- | | |
|---|--|
| 1 Σχάρες | 4 Κανονικός καυστήρας μέχρι και 1,75 kW |
| 2 Διακόπτες | 5 Ισχυρός καυστήρας μέχρι και 3 kW |
| 3 Οικονομικός καυστήρας μέχρι και 1 kW | 6 Ηλεκτρική πλάκα μαγειρέματος 1000 W |
-

- | | |
|--|--|
| 1 Parrillas | 4 Quemador semi-rápido de hasta 1,75 kW |
| 2 Mandos | 5 Quemador rápido de hasta 3 kW |
| 3 Quemador auxiliar de hasta 1 kW | 6 Placa eléctrica 1000 W |
-

- | | |
|---|---|
| 1 Grelhas | 4 Queimador normal com até 1,75 kW |
| 2 Comandos | 5 Queimador rápido com até 3 kW |
| 3 Queimador económico com até 1 kW | 6 Placa eléctrica 1000 W |
-

- | | |
|---|--|
| 1 Izgaralar | 4 Normal brülör, maksimum 1,75 kW |
| 2 Kumanda düğmeleri | 5 Güçlü brülör, maksimum 3 kW |
| 3 Ekonomik brülör, maksimum 1 kW | 6 Elektrikli ocak 1000 W |

Πίνακας περιεχομένων

| | | |
|--|---|----|
|  | Χρήση σύμφωνα με το σκοπό προορισμού | 3 |
|  | Σημαντικές υποδείξεις ασφαλείας | 4 |
|  | Γνωρίστε τη συσκευή | 5 |
| | Στοιχεία χειρισμού και καυστήρες | 5 |
| | Βοηθητικά Εξαρτήματα | 6 |
|  | Καυστήρες αερίου | 6 |
| | Χειροκίνητη ενεργοποίηση | 6 |
| | Αυτόματη ανάφλεξη | 6 |
| | Σύστημα ασφαλείας | 6 |
| | Σβήσιμο ενός καυστήρα | 6 |
| | Προειδοποιήσεις | 7 |
| | Συμβουλές μαγειρικής | 7 |
|  | Ηλεκτρικές εστίες | 7 |
| | Διακόπτης για ρύθμιση της ισχύος | 7 |
| | Συμβουλές μαγειρικής | 7 |
|  | Σκεύη μαγειρικής | 7 |
| | Κατάλληλα σκεύη | 7 |
| | Οδηγίες χρήσης | 8 |
|  | Καθαρισμός και συντήρηση | 8 |
| | Καθαρισμός | 8 |
| | Συντήρηση | 8 |
|  | Βλάβες, τι μπορεί να γίνει; | 9 |
|  | Υπηρεσία εξυπηρέτησης πελατών | 10 |
| | Όροι εγγύησης | 10 |
|  | Προστασία περιβάλλοντος | 10 |
| | Απόσυρση σύμφωνα με τους κανόνες προστασίας του περιβάλλοντος | 10 |

Περαιτέρω πληροφορίες για τα προϊόντα, τα εξαρτήματα, τα ανταλλακτικά και το σέρβις θα βρείτε στο διαδίκτυο (Internet): www.bosch-home.com και στο online-shop: www.bosch-eshop.com

Για πληροφορίες προϊόντος καθώς και για ερωτήσεις σχετικά με τη χρήση και τον χειρισμό σας συμβουλευτεί το **Bosch-Infoteam** στο τηλ.: **089 69 339 339** (Δευτ.-Παρ.: 8.00-18.00). Ισχύει μόνο για Γερμανία.

Χρήση σύμφωνα με το σκοπό προορισμού

Διαβάστε προσεκτικά τις οδηγίες. Μόνο τότε θα μπορείτε να χειριστείτε τη συσκευή σας αποτελεσματικά και με ασφάλεια. Κρατήστε της οδηγίες χρήσης και εγκατάστασης, και παραδώστε τις οδηγίες αυτές μαζί με τη συσκευή σε κάποιο μελλοντικό ιδιοκτήτη.

Ο κατασκευαστής δεν φέρει καμία ευθύνη αν δεν ακολουθηθούν οι οδηγίες του παρόντος εγχειριδίου.

Οι εικόνες που υπάρχουν σ'αυτές τις οδηγίες είναι μόνο ενδεικτικές.

Μην βγάζετε τη συσκευή από το προστατευτικό περιτύλιγμα μέχρι τη στιγμή της εντοίχισης. Εάν παρατηρήσετε κάποια βλάβη στη συσκευή, μην τη συνδέετε. Επικοινωνήστε με το τεχνικό μας σέρβις.

Αυτή η συσκευή αντιστοιχεί στην κατηγορία 3, σύμφωνα με τον κανονισμό EN 30-1-1 για συσκευές αερίου: συσκευή εντοιχισμένη σε έπιπλο.

Πριν εγκαταστήσετε τη νέα βάση εστιών σας, βεβαιωθείτε ότι κάνετε την εγκατάσταση ακολουθώντας της οδηγίες συναρμολόγησης.

Δεν μπορεί να γίνει εγκατάσταση αυτής της συσκευής σε γιωτ ή τροχόσπιτα.

Η συσκευή αυτή πρέπει να χρησιμοποιείται μόνο σε αεριζόμενους χώρους.

Αυτή η συσκευή δεν προορίζεται για τη λειτουργία με έναν εξωτερικό χρονοδιακόπτη ή ένα τηλεχειριστήριο.

Όλες οι εργασίες εγκατάστασης, σύνδεσης, ρύθμισης και προσαρμογής σε άλλους τύπους αερίου θα πρέπει να γίνουν από εξουσιοδοτημένο τεχνικό, σύμφωνα με την ισχύουσα ρύθμιση και νομοθεσία, και τους κανονισμούς των τοπικών εταιριών διανομής ηλεκτρικού και αερίου. Ιδιαίτερη έμφαση πρέπει να δοθεί στις διατάξεις που εφαρμόζονται σχετικά με τον αερισμό.

Αυτή η συσκευή βγαίνει από το εργοστάσιο με προσαρμοσμένο το αέριο που ορίζεται στην ετικέτα χαρακτηριστικών. Εάν είναι απαραίτητο να το αλλάξετε, συμβουλευτείτε τις οδηγίες συναρμολόγησης. Συνίσταται να επικοινωνήσετε με το τεχνικό σέρβις για την προσαρμογή σε άλλους τύπους αερίου.

Αυτή η συσκευή έχει σχεδιαστεί μόνο για οικιακή χρήση, απαγορεύεται η εμπορική ή επαγγελματική χρήση της. Χρησιμοποιήστε τη συσκευή αποκλειστικά για μαγειρική, ποτέ ως θέρμανση. Η εγγύηση ισχύει μόνο εφόσον η συσκευή χρησιμοποιείται για τον λόγο που έχει σχεδιαστεί.

Αυτή η συσκευή προορίζεται για χρήση μέχρι ένα μέγιστο ύψος 2.000 μέτρων πάνω από την επιφάνεια της θάλασσας.

Μην αφήσετε τη συσκευή κατά τη διάρκεια της λειτουργίας χωρίς επιτήρηση.

Μην χρησιμοποιείτε καλύμματα ή προστατευτικά εμπόδια για παιδιά που δεν συνιστανται από τον κατασκευαστή της βάσης εστιών. Μπορεί να προκαλέσουν ατυχήματα, π.χ. λόγω υπερθέρμανσης, ανάφλεξης ή αποκόλλησης θραυσμάτων υλικών.

Αυτή η συσκευή επιτρέπεται να χρησιμοποιηθεί από παιδιά από 8 ετών και πάνω και από άτομα με μειωμένες φυσικές, αισθητήριες ή πνευματικές ικανότητες ή με ανεπαρκή εμπειρία ή γνώση, όταν επιτηρούνται από ένα άτομο που είναι υπεύθυνο για την ασφάλειά τους ή έχουν λάβει σχετικές οδηγίες απ' αυτό για την ασφαλή χρήση της συσκευής και έχουν κατανοήσει τους κινδύνους που μπορεί να προκύψουν.

Τα παιδιά δεν επιτρέπεται να παίζουν με τη συσκευή. Ο καθαρισμός και η συντήρηση από το χρήστη δεν επιτρέπεται να πραγματοποιηθούν από παιδιά, εκτός εάν είναι 15 ετών και άνω και επιτηρούνται.

Κρατάτε τα παιδιά που είναι κάτω των 8 ετών μακριά από τη συσκευή και το καλώδιο σύνδεσης.

Σημαντικές υποδείξεις ασφαλείας

Προειδοποίηση – Κίνδυνος κατάκαυσης!

Η συσσώρευση αερίου χωρίς να καίγεται σε ένα κλειστό χώρο εγκυμονεί κίνδυνο κατάκαυσης. Μην τοποθετείτε τη συσκευή κοντά σε ρεύμα αέρα. Οι καυστήρες μπορεί να σβήσουν. Διαβάστε με προσοχή τις οδηγίες και τις προειδοποιήσεις σχετικά με τη λειτουργία των καυστήρων αερίου.

Προειδοποίηση – Κίνδυνος δηλητηρίασης!

Η χρήση μιας συσκευής αερίου παράγει θερμότητα, υγρασία και προϊόντα καύσης στο μέρος που εγκαθίσταται. Διασφαλίστε ένα καλό εξαερισμό στο χώρο της κουζίνας, ειδικά ενώ λειτουργεί η βάση εστιών: να διατηρείτε ανοιχτά τα ανοίγματα φυσικού εξαερισμού, ή εγκαταστήστε μια συσκευή μηχανικού εξαερισμού (απορροφητήρας). Η έντονη και παρατεταμένη χρήση της συσκευής μπορεί να χρειάζεται ένα συμπληρωματικό ή ένα πιο αποτελεσματικό σύστημα εξαερισμού. ανοίξτε το παράθυρο ή αυξήστε την ισχύ του μηχανικού εξαερισμού.

Προειδοποίηση – Κίνδυνος εγκαυμάτων!

- Οι εστίες και τα κοντινά στοιχεία θερμαίνονται πολύ. Ποτέ μην αγγίζετε τις θερμές επιφάνειες. Μακριά από παιδιά κάτω των 8 χρονών.
- Εάν η μπουκάλα υγραερίου δεν στέκεται κάθετα, μπορεί να εισχωρήσει υγρό προπάνιο/βουτάνιο στη συσκευή. Σε αυτή την περίπτωση μπορούν να προκύψουν μεγάλες φλόγες στους καυστήρες. Τα εξαρτήματα μπορούν να υποστούν ζημιά και με την πάροδο του χρόνου να εμφανιστεί μια διαρροή, έτσι ώστε να εξέρχεται αέριο μη ελεγχόμενα. Και οι δύο περιπτώσεις μπορεί να οδηγήσουν σε τραυματισμούς. Χρησιμοποιείτε τις μπουκάλες υγραερίου πάντοτε σε κάθετη θέση.

Προειδοποίηση – Κίνδυνος πυρκαγιάς!

- Οι εστίες θερμαίνονται πολύ. Μην τοποθετείτε εύφλεκτα αντικείμενα πάνω στη βάση εστιών. Μην αποθηκεύετε αντικείμενα πάνω στη βάση εστιών.

- Μην αποθηκεύετε και μην χρησιμοποιείτε διαβρωτικές χημικές ουσίες, ατμούς, εύφλεκτα υλικά ή μη εδώδιμα προϊόντα, κάτω από αυτή την οικιακή συσκευή ή κοντά της.
- Τα υπερθερμαινόμενα λίπη και λάδια αναφλέγονται πολύ εύκολα. Μην απουσιάζετε ενώ ζεσταίνεται λίπος ή λάδι. Σε περίπτωση ανάφλεξης, μην σβήσετε τη φωτιά με νερό. Καλύψτε το σκεύος με ένα καπάκι για να συγκρατήσετε τη φωτιά και σβήστε την εστιά.

⚠ Προειδοποίηση – Κίνδυνος τραυματισμών!

- Τα σκεύη που παρουσιάζουν βλάβες, δεν έχουν το κατάλληλο μέγεθος, προεξέχουν από τις άκρες της βάσης εστιών ή δεν είναι τοποθετημένα σωστά μπορεί να προκαλέσουν σοβαρούς τραυματισμούς. Διαβάστε με προσοχή τις συμβουλές και προειδοποιήσεις σχετικά με τα σκεύη μαγειρικής.
- Τα σκεύη μπορεί να αναπηδήσουν ξαφνικά αν υπάρχει υγρό μεταξύ της βάσης του σκεύους και της εστίας. Να διατηρείτε πάντα στεγνές τις εστίες και τις βάσεις των σκευών.
- Σε περίπτωση βλάβης, διακόψτε την ηλεκτρική τροφοδοσία και την παροχή αερίου στη συσκευή. Για την επισκευή, καλέστε το τεχνικό μας σέρβις.
- Μην τροποποιείτε το εσωτερικό της συσκευής. Σε περίπτωση ανάγκης καλέστε το τεχνικό μας σέρβις.
- Όταν ένα κουμπί χειρισμού δεν μπορεί να περιστραφεί ή είναι χαλαρό, δεν επιτρέπεται πλέον να χρησιμοποιηθεί. Επικοινωνήστε αμέσως με την υπηρεσία εξυπηρέτησης πελατών, για να επισκευαστεί ή να αντικατασταθεί το κουμπί χειρισμού.

⚠ Προειδοποίηση – Κίνδυνος βραχυκυκλώματος!

Μην χρησιμοποιείτε συσκευές καθαρισμού με ατμό για να καθαρίσετε τη συσκευή.

Γνωρίστε τη συσκευή





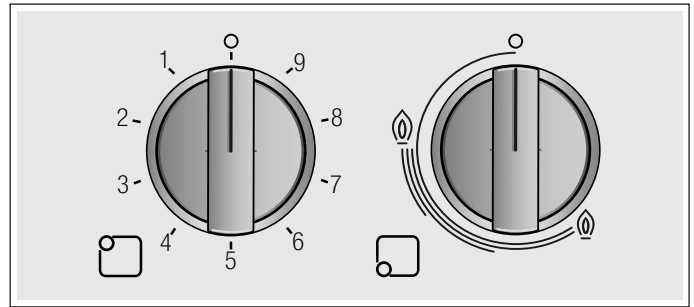

Στην επισκόπηση των μοντέλων θα βρείτε τη συσκευή σας με τις βαθμίδες ισχύος των καυστήρων. → Σελίδα 2

Στοιχεία χειρισμού και καυστήρες

Σε κάθε διακόπτη χειρισμού είναι μαρκαρισμένος ο αντίστοιχος καυστήρας. Με τους διακόπτες χειρισμού μπορείτε να ρυθμίσετε την εκάστοτε απαραίτητη ισχύ μεταξύ των μέγιστων και των ελάχιστων τιμών.



Ενδείξεις

| | |
|---|--|
|  | Εστία μαγειρέματος ελεγχόμενη με το διακόπτη χειρισμού |
|  | Εστία μαγειρέματος Off |
|  | Υψηλότερη βαθμίδα ισχύος |
|  | Χαμηλότερη βαθμίδα ισχύος |
|  | Υψηλότερη βαθμίδα ισχύος και ηλεκτρική ανάφλεξη του καυστήρα |
|  | Χαμηλότερη βαθμίδα ισχύος |

Για την καλή λειτουργία της συσκευής είναι απαραίτητο να βεβαιωθείτε ότι οι σχάρες, καθώς και όλα τα κομμάτια, έχουν τοποθετηθεί σωστά. Μην ανταλλάζετε τα καπάκια των καυστήρων.

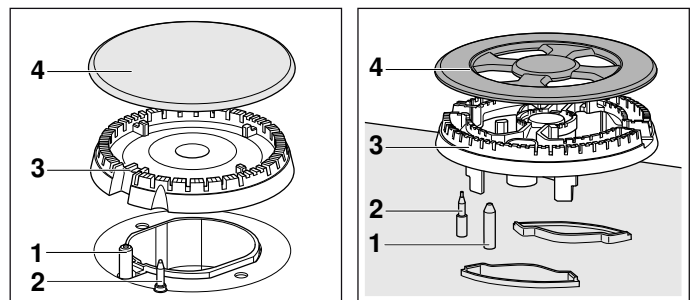

Στοιχεία

| | |
|---|-----------------|
| 1 | Αναφλεκτήρας |
| 2 | Θερμοστοιχείο |
| 3 | Κεφαλή καυστήρα |
| 4 | Καπάκι καυστήρα |

Βοηθητικά Εξαρτήματα

Τα παρακάτω βοηθητικά εξαρτήματα μπορείτε να τα αποκτήσετε από το Τεχνικό Σέρβις:

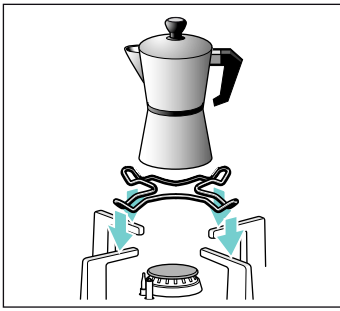

Πρόσθετη σχάρα για μπρίκι εσπρέσσο

Κατάλληλη μόνο για τη χρήση στο μικρότερο καυστήρα. Χρησιμοποιείτε μαγειρικά σκεύη με μια διάμετρο μικρότερη από 12 cm.

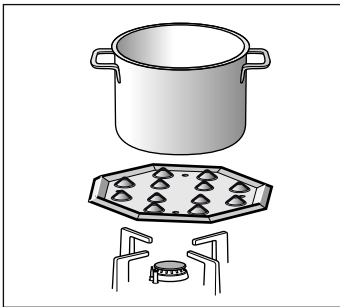

Simmer-Plate

Αυτό το εξάρτημα είναι κατάλληλο μόνο για το μαγείρεμα σε χαμηλή θερμοκρασία. Μπορεί να χρησιμοποιηθεί με τον οικονομικό καυστήρα ή τον κανονικό καυστήρα. Εάν η βάση εστιών διαθέτει περισσότερους κανονικούς καυστήρες, συνιστάται να τοποθετηθεί η Simmer-Plate στον πίσω ή στον μπροστινό δεξιό κανονικό καυστήρα.

Τοποθετήστε το εξάρτημα με τις προεξοχές προς τα επάνω πάνω στο φορέα, ποτέ απευθείας πάνω στον καυστήρα.

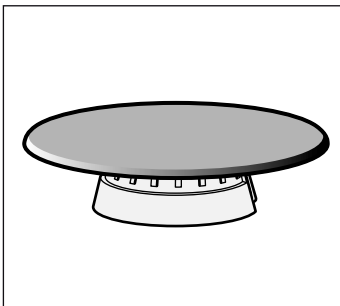

Simmer Cap

Καυστήρας, ο οποίος χρησιμεύει αποκλειστικά για το μαγείρεμα με ελάχιστη ισχύ. Για τη χρήση πρέπει να αφαιρεθεί ο οικονομικός καυστήρας και να αντικατασταθεί με το Simmer Cap.

Κωδικός

HEZ298114 Πρόσθετη σχάρα για μπρίκι εσπρέσσο
HEZ298105 Simmer Plate
HEZ298104 Simmer Cap

Ο κατασκευαστής απαλλάσσεται από κάθε ευθύνη εάν δεν χρησιμοποιούνται ή εάν χρησιμοποιούνται λάθος αυτά τα βοηθητικά εξαρτήματα.

Καυστήρες αερίου

Χειροκίνητη ενεργοποίηση

1. Πατήστε το διακόπτη χειρισμού του επιλεγμένου καυστήρα και γυρίστε το προς τα αριστερά, μέχρι την υψηλότερη βαθμίδα ισχύος.
2. Κρατήστε έναν αναφλεκτήρα ή μια φλόγα (αναπήρας, σπέρτο κτλ.) κοντά στον καυστήρα.

Αυτόματη ανάφλεξη

Όταν η βάση εστιών διαθέτει μια αυτόματη ανάφλεξη (αναφλεκτήρες):

1. Πατήστε το διακόπτη χειρισμού του επιλεγμένου καυστήρα και γυρίστε το προς τα αριστερά, μέχρι την υψηλότερη βαθμίδα ισχύος. Κατά τη διάρκεια που κρατάτε πατημένο το διακόπτη χειρισμού, δημιουργούνται σ' όλους τους καυστήρες σπινθήρες. Ο καυστήρας ανάβει.
2. Αφήστε το διακόπτη χειρισμού ελεύθερο.
3. Γυρίστε το διακόπτη χειρισμού στην επιθυμητή θέση.

Εάν δεν πραγματοποιηθεί καμία ανάφλεξη, ενεργοποιήστε τον καυστήρα και επαναλάβετε τα βήματα που περιγράφονται προηγουμένως. Αυτή την φορά κρατήστε το διακόπτη χειρισμού περισσότερο χρόνο πατημένο (μέχρι και 10 δευτερόλεπτα).

⚠ Προειδοποίηση – Κίνδυνος εκρηκτικής ανάφλεξης!

Εάν ο καυστήρας δεν ανάψει μετά από 15 δευτερόλεπτα, κλείστε το διακόπτη χειρισμού και ανοίξτε την πόρτα ή το παράθυρο του δωματίου. Περιμένετε το λιγότερο ένα λεπτό, προτού ανάψετε ξανά τον καυστήρα.

Υπόδειξη: Προσέξτε για πολύ μεγάλη καθαριότητα. Εάν οι αναφλεκτήρες είναι λερωμένοι, μπορεί να προκύψει μια ελαττωματική ανάφλεξη. Καθαρίζετε τακτικά τους αναφλεκτήρες με μια μικρή, μη μεταλλική βούρτσα. Προσέξτε, να μην ασκηθούν δυνατοί κραδασμοί στους αναφλεκτήρες.

Σύστημα ασφαλείας

Η βάση εστιών σας διαθέτει ένα σύστημα ασφαλείας (θερμοστοιχείο) που εμποδίζει τη διέλευση του αερίου αν οι καυστήρες σβήσουν τυχαία.

Για να βεβαιωθείτε ότι η συσκευή αυτή είναι ενεργή:

1. Ανάψτε τον καυστήρα φυσιολογικά.
2. Χωρίς να αφήσετε το διακόπτη, κρατήστε τον πατημένο σταθερά για 4 δευτερόλεπτα μετά το άναμμα της φλόγας.

Σβήσιμο ενός καυστήρα

Γυρίστε τον αντίστοιχο διακόπτη προς τα δεξιά μέχρι τη θέση 0.

Λίγα δευτερόλεπτα μετά το σβήσιμο του καυστήρα θα ακουστεί ένας ήχος (στεγνό χτύπημα). Δεν υπάρχει πρόβλημα, αυτό σημαίνει ότι η ασφάλεια έχει απενεργοποιηθεί.

Προειδοποιήσεις

Κατά τη λειτουργία του καυστήρα, είναι φυσιολογικό να ακουστεί ένα ελαφρύ σφύριγμα.

Κατά τις πρώτες χρήσεις, η εμφάνιση μυρωδιών είναι φυσιολογική. Δεν υφίσταται κανένας κίνδυνος ούτε κακή λειτουργία θα χαθούν με τον καιρό

Είναι φυσιολογικό, η φλόγα να έχει χρώμα πορτοκαλί. Οφείλεται στη σκόνη που υπάρχει στο περιβάλλον, στην υπερχειλίση υγρών, κ.λπ.

Σε περίπτωση που οι φλόγες του καυστήρα σβήσουν τυχαία, κλείστε το διακόπτη λειτουργίας του καυστήρα και μην προσπαθείτε να τον ανάψετε για 1 λεπτό τουλάχιστον.

Συμβουλές μαγειρικής

| Καυστήρας | Πολύ Δυνατή – Δυνατή | Μέτρια | Χαμηλή |
|-----------------------|---|--|--|
| Ισχυρός καυστήρας | Φιλέτο πανέ, φιλέτο, ομελέτα, τηγανιτά | Ρύζι, μπεσαμέλ, ραγκού | Μαγείρεμα στον ατμό: ψάρι, λαχανικά |
| Κανονικός καυστήρας | Πατάτες στον ατμό, φρέσκα λαχανικά, πολτοί, μακαρόνια | Αναθέρμανση και συντήρηση μαγειρεμένων φαγητών και ευαίσθητα φαγητά κατσαρόλας | |
| Οικονομικός καυστήρας | Ψήσιμο: μαγειρευτά, ρυζόγαλο, καραμέλα | Ξεπαγώστε και μαγειρέψτε αργά: όσπρια, φρούτα, κατεψυγμένα προϊόντα | Μαγείρεμα/Λιώσιμο: βούτυρο, σοκολάτα, ζελατίνη |



Ηλεκτρικές εστίες

Πριν την πρώτη χρήση θερμάνετε τη βάση εστιών για 5 λεπτά χωρίς μαγειρικό σκεύος και με το διακόπτη στην υψηλότερη βαθμίδα. Κατά αυτή τη διάρκεια η δημιουργία καπνού και οσμών είναι κάτι το κανονικό, που εξαφανίζεται με την πάροδο του χρόνου. Μη χρησιμοποιείτε τις βάσεις εστιών χωρίς μαγειρικά σκεύη, εκτός για το πρώτο ζέσταμα.

Συνιστάται, να θέσετε το κουμπί χειρισμού για το αρχικό μαγείρεμα στη μέγιστη ισχύ και να ελαττώσετε μετά την ισχύ σε μια μεσαία θέση, ανάλογα με την ποσότητα και το είδος των φαγητών.

Μπορείτε να εκμεταλλευτείτε τη θερμική αδράνεια της βάσης εστιών και να την απενεργοποιήσετε λίγο πριν τη λήξη του χρόνου μαγειρέματος, για να εξοικονομήσετε ενέργεια, με την αποθηκευμένη θερμότητα συνεχίζεται η διαδικασία του μαγειρέματος.

Χρησιμοποιήστε μόνο μαγειρικά σκεύη με επίπεδο, χοντρό πάτο που αντιστοιχούν στο μέγεθος της βάσης εστιών, μη χρησιμοποιήσετε ποτέ μικρότερα μαγειρικά σκεύη.

Αποφεύγετε την υπερχειλίση υγρών πάνω στις βάσεις εστιών και μη χρησιμοποιείτε βρεγμένα μαγειρικά σκεύη.

Εάν η επίστρωση των ηλεκτρικών βάσεων εστιών, μετά από μεγάλη χρήση, έχει υποφέρει λίγο, τρίψτε την με μερικές σταγόνες λάδι ή ένα άλλο προϊόν φροντίδας του εμπορίου.

Διακόπτης για ρύθμιση της ισχύος

Η ηλεκτρική βάση εστιών ρυθμίζεται μέσω ενός διακόπτη, με τον οποίο μπορείτε να ρυθμίσετε την ισχύ, που είναι κατάλληλη για το προς μαγείρεμα τρόφιμο.

Ενεργοποίηση της βάσης εστιών:

Γυρίστε το κουμπί χειρισμού προς τα αριστερά σύμφωνα με το είδος μαγειρέματος, την ποσότητα των τροφίμων και λαμβάνοντας υπόψη τον πίνακα που ακολουθεί στην αντίστοιχη θέση του φαγητού που θα μαγειρευτεί. Η ένδειξη λειτουργίας ανάβει.

Απενεργοποίηση της βάσης εστιών:

Γυρίστε το κουμπί χειρισμού στη θέση 0. Η ένδειξη λειτουργίας απενεργοποιείται.

Συμβουλές μαγειρικής

Οι ακόλουθες προτάσεις είναι προσανατολιστικές. Η ισχύς θα πρέπει να αυξάνεται για:

- σημαντικές ποσότητες υγρών,
- προετοιμασία για μεγάλα πιάτα.
- σκεύη χωρίς καπάκι.

| Τρόπος μαγειρέματος | Θέση |
|--|---------|
| Λιώσιμο: σοκολάτα, βούτυρο, ζελατίνα. | 1-2 |
| Ψήσιμο: ρύζι, μπεσαμέλ, ραγκού. | 2-3 |
| Ψήσιμο: πατάτες, μακαρόνια, λαχανικά. | 4-5 |
| Ελαφρύ τσιγάρισμα: σπιθάδο, ψητά σε ρολό. | 4-5 |
| Μαγείρεμα στον ατμό: ψάρι. | 5 |
| Θέρμανση, διατηρήστε ζεστά: έτοιμα πιάτα. | 2-3-4-5 |
| Ψήσιμο: εσκαλόπ, μπριζόλες, ομελέτες. | 6-7-8 |
| Μαγείρεμα και τσιγάρισμα | 9 |



Σκεύη μαγειρικής

Κατάλληλα σκεύη

| Καυστήρας | Ελάχιστη διάμετρος του πάτου του μαγειρικού σκεύους | Μέγιστη διάμετρος του πάτου του μαγειρικού σκεύους |
|------------------------------|---|--|
| Ισχυρός καυστήρας | 20 cm | 26 cm |
| Κανονικός καυστήρας | 14 cm | 22 cm |
| Οικονομικός καυστήρας | 12 cm | 16 cm |
| Ηλεκτρική εστία μαγειρέματος | 14 cm | 18 cm |

Το σκεύος δεν επιτρέπεται να προεξέχει πέρα από το περιθώριο της βάσης εστιών.

Οδηγίες χρήσης

Υπόδειξη: Σε περίπτωση χρήσης με ορισμένα τηγάνια ή κατσαρόλες μπορεί να προκύψει μια προσωρινή, ελαφριά παραμόρφωση της χαλύβδινης επιφάνειας μαγειρέματος. Αυτό είναι κάτι το κανονικό και δεν επιδρά στην ικανότητα λειτουργίας της συσκευής.

Οι ακόλουθες συμβουλές σας βοηθούν, να εξοικονομήσετε ενέργεια και να αποφύγετε ζημιές στο μαγειρικό σκεύος:

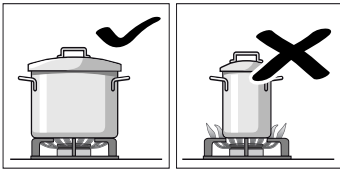

Χρησιμοποιήστε σκεύη κατάλληλου μεγέθους για κάθε καυστήρα. Να μη χρησιμοποιείτε μικρά σκεύη πάνω σε μεγάλους καυστήρες. Η φλόγα δεν πρέπει να αγγίζει τα πλευρικά τοιχώματα του σκεύους.

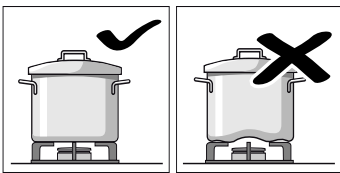

Μην χρησιμοποιείτε παραμορφωμένα σκεύη, τα οποία είναι ασταθή πάνω στην εστία. Τα σκεύη μπορεί να γείρουν.

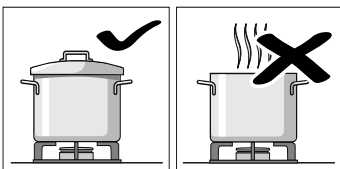

Χρησιμοποιήστε μόνο σκεύη με βάση επίπεδη και λεία. Μην μαγειρεύετε χωρίς καπάκι ή με μισο σκεπασμένο σκεύος. Χάνεται μέρος της ενέργειας.

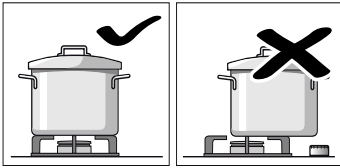

Τοποθετήστε το σκεύος καλά κεντραρισμένο πάνω στον καυστήρα. Σε αντίθετη περίπτωση μπορεί να γείρει. Μην τοποθετείτε μεγάλα σκεύη στους καυστήρες που βρίσκονται κοντά στους διακόπτες. Μπορεί να προκληθεί βλάβη λόγω υπερβολικής θερμοκρασίας.

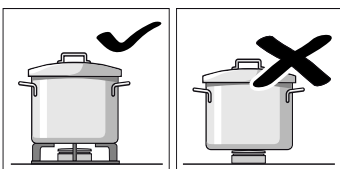

Τοποθετήστε τα σκεύη πάνω στις σχάρες, ποτέ απευθείας επάνω στον καυστήρα. Βεβαιωθείτε πριν από τη χρήση ότι οι σχάρες και τα καλύμματα των καυστήρων είναι καλά τοποθετημένα.

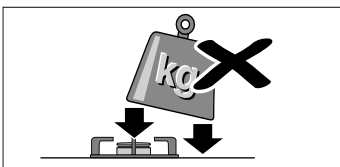

Χειριστείτε τα σκεύη με προσοχή πάνω στη βάση εστιών. Μην χτυπάτε τη βάση εστιών, και μην τοποθετείτε πάνω της υπέρβαρα αντικείμενα.

Καθαρισμός και συντήρηση

Καθαρισμός

Μόλις κρυώσει η συσκευή, καθαρίστε την με ένα σφουγγάρι, νερό και σαπούνι.

Μετά από κάθε χρήση, μόλις κρυώσει ο καυστήρας καθαρίστε την επιφάνεια των αντίστοιχων εξαρτημάτων του. Εάν αφήσετε υπολείμματα (επαναψημένα τρόφιμα, στάγματα λίπους, κτλ.), ακόμη και αν είναι λίγα, θα σχηματίσουν μια κρούστα στην επιφάνεια και θα είναι πολύ δύσκολο να τα καθαρίσετε. Είναι απαραίτητο να είναι καθαρές οι οπές και οι εγκοπές, για μια καλή φλόγα.

Η μετακίνηση κάποιων σκευών μπορεί να αφήσει μεταλλικά υπολείμματα πάνω στις σχάρες.

Καθαρίστε με σαπουνόνερο και τρίψτε με μια μη μεταλλική βούρτσα τους καυστήρες και τις σχάρες.

Εάν οι σχάρες διαθέτουν ελαστικούς τάκους, προσέξτε κατά τον καθαρισμό τους. Οι τάκοι μπορεί να βγουν και η σχάρα μπορεί να χαράξει τη βάση εστιών.

Να στεγνώνετε πάντα καλά τους καυστήρες και τις σχάρες. Εάν υπάρχουν σταγόνες νερού ή υγρές περιοχές κατά την έναρξη του μαγειρέματος, μπορεί να φθείρει το σμάλτο.

Μετά από τον καθαρισμό και το στέγνωμα των καυστήρων, βεβαιωθείτε ότι τα καλύμματα είναι καλά τοποθετημένα πάνω στο διαχυτήρα.

Προσοχή!

- Για τον καθαρισμό της συσκευής μην αφαιρέσετε τα στοιχεία χειρισμού. Εισερχόμενη υγρασία μπορεί να προκαλέσει ζημιά στη συσκευή.
- Μην χρησιμοποιείτε συσκευές για καθαριότητα με ατμό. Μπορεί να φθείρει τη βάση εστιών.

Συντήρηση

Καθαρίστε άμεσα τα υγρά που υπερχειλίζουν. Έτσι θα εμποδίσετε τα υπολείμματα φαγητού να κολλήσουν και θα εξοικονομήσετε περιττές προσπάθειες.

Λόγω των υψηλών θερμοκρασιών που προκαλούνται, ο καυστήρας γουόκ και οι εστίες από ανοξείδωτο ατσάλι (λιποσυλλέκτης, περίγραμμα των καυστήρων, κ.λπ.) μπορεί να αλλάξουν χρώμα. Αυτό είναι φυσιολογικό. Μετά από κάθε χρήση, καθαρίστε τις εν λόγω εστίες με ένα προϊόν κατάλληλο για ανοξείδωτο ατσάλι.

Συνιστάται η συχνή χρήση του προϊόντος καθαρισμού διαθέσιμο από το τεχνικό μας σέρβις με τον κωδικό 464524.

Προσοχή!

Ο ανοξείδωτος καθαριστής δεν πρέπει να χρησιμοποιείται στη περιοχή γύρω από τους διακόπτες. Οι ενδείξεις (μεταξοτυπία) μπορεί να σβηστούν.

ΜΗΝ αφήνετε οξύ υγρά (χυμούς από λεμόνι, ξύδι, κτλ.) πάνω στην βάση εστιών.

Όσο είναι δυνατόν, αποφύγετε να έρθει σε επαφή το αλάτι με την επιφάνεια της ηλεκτρικής εστίας.

Βλάβες, τι μπορεί να γίνει;

Σε ορισμένες περιπτώσεις οι τυχόν εμφανιζόμενες βλάβες μπορούν να αντιμετωπιστούν εύκολα. Πριν καλέσετε την υπηρεσία τεχνικής εξυπηρέτησης πελατών, προσέξτε τις ακόλουθες υποδείξεις:

| Πρόβλημα | Πιθανή αιτία | Λύση |
|--|---|---|
| Βλάβη του ηλεκτρικού ρεύματος στο γενικό πίνακα. | Ελαττωματική ασφάλεια. | Ελέγξτε στο γενικό πίνακα με τις ασφάλειες εάν η ασφάλεια είναι καμένη και αλλάξτε την. |
| | Το αυτόματο ή ένα διαφορικό έχει πηδήξει. | Ελέγξτε το γενικό πίνακα διανομής μήπως έχει πηδήξει το αυτόματο ή το διαφορικό. |
| Δεν λειτουργεί το αυτόματο άναμμα. | Μπορεί να υπάρχουν υπολείμματα τροφών ή καθαρισμού ανάμεσα στον σπινθηριστές και στους καυστήρες. | Το κενό ανάμεσα στον σπινθηριστή και στον καυστήρα πρέπει να είναι καθαρό. |
| | Οι καυστήρες είναι υγροί. | Στεγνώστε με προσοχή τα καπάκια του καυστήρα. |
| | Τα καπάκια των καυστήρων δεν είναι καλά τοποθετημένα. | Ελέγξτε αν τα καπάκια είναι καλά τοποθετημένα. |
| | Η συσκευή δεν έχει γείωση, δεν είναι σωστή η σύνδεση ή η γείωση έχει πρόβλημα. | Επικοινωνήστε με τον ηλεκτρολόγο εγκατάστασης. |
| Η φλόγα του καυστήρα δεν είναι ομοιόμορφη. | Τα καπάκια των καυστήρων δεν είναι καλά τοποθετημένα. | Τοποθετήστε σωστά τα κομμάτια πάνω στον ανάλογο καυστήρα. |
| | Οι εγκοπές του καυστήρα είναι βρώμικες. | Καθαρίστε τις εγκοπές του καυστήρα. |
| Η ροή αερίου δεν φαίνεται κανονική, ή δεν βγαίνει αέριο. | Η ροή αερίου είναι κλειστή από τα ενδιάμεσα κλειδιά. | Ανοίξτε τα πιθανά ενδιάμεσα κλειδιά. |
| | Εάν το αέριο προέρχεται από φιάλη, ελέγξτε αν είναι άδεια. | Αλλάξτε τη φιάλη. |
| Η κουζίνα μυρίζει αέριο. | Κάποιοι κρουνοί είναι ανοιχτός. | Κλείστε τους κρουνοί. |
| | Μη σωστή εφαρμογή της φιάλης. | Ελέγξτε αν η σύνδεση είναι σωστή. |
| | Πιθανή διαρροή αερίου. | Κλείστε το γενικό κλειδί αερίου, αερίστε το χώρο και ειδοποιήστε αμέσως έναν εξουσιοδοτημένο τεχνικό εγκατάστασης για να ελέγξει και να πιστοποιήσει την εγκατάσταση. Μην χρησιμοποιείτε τη συσκευή μέχρι να βεβαιωθείτε ότι δεν υπάρχει καμία διαρροή αερίου στην εγκατάσταση ή στη συσκευή. |
| Ο καυστήρας σβήνει αμέσως μόλις αφήσετε το διακόπτη. | Δεν πατήσατε για αρκετό χρονικό διάστημα το διακόπτη. | Μόλις ανάψετε τον καυστήρα, κρατήστε πατημένο το διακόπτη για μερικά ακόμα δευτερόλεπτα. |
| | Οι εγκοπές του καυστήρα είναι βρώμικες. | Καθαρίστε τις εγκοπές του καυστήρα. |

Υπηρεσία εξυπηρέτησης πελατών

Εάν επικοινωνήσετε με το Τεχνικό μας Σέρβις, θα πρέπει να γνωρίζετε τον αριθμό του προϊόντος (E-Nr.) και τον αριθμό παραγωγής (FD) της συσκευής. Αυτή η πληροφορία υπάρχει στην ετικέτα χαρακτηριστικών, που βρίσκεται στο κάτω μέρος της βάσης εστιών, και στην ετικέτα του εγχειριδίου.

Τα στοιχεία επικοινωνίας με την πλησιέστερη υπηρεσία εξυπηρέτησης πελατών θα τα βρείτε εδώ ή αντίστοιχα στον επισυναπτόμενο πίνακα με τις υπηρεσίες εξυπηρέτησης πελατών.

Εντολή επισκευής και συμβουλές σε περίπτωση βλάβης

A 0810 550 511
D 089 69 339 339
CH 0848 840 040

Εμπιστευτείτε την εμπειρία του κατασκευαστή. Έτσι εξασφαλίζετε, ότι η επισκευή γίνεται από εκπαιδευμένους τεχνικούς του σέρβις, που είναι εξοπλισμένοι με τα γνήσια ανταλλακτικά για τη δική σας οικιακή συσκευή.

Όροι εγγύησης

Αν, αντίθετα από τις προσδοκίες μας, η συσκευή παρουσιάσει κάποια βλάβη ή δεν πληροί τις αναμενόμενες απαιτήσεις ποιότητας, σας παρακαλούμε να μας ενημερώσετε το συντομότερο δυνατόν. Για να είναι έγκυρη η εγγύηση σας, η συσκευή δεν πρέπει να έχει υποστεί παρέμβαση ή να έχει υποβληθεί σε κακή χρήση.

Οι όροι εγγύησης που εφαρμόζονται είναι αυτοί που ορίζονται από την εκπροσώπηση της εταιρίας μας στη χώρα όπου έγινε η αγορά. Μπορείτε να ζητήσετε περισσότερες πληροφορίες στο κατάστημα αγοράς. Είναι αναγκαίο να παρουσιάσετε την απόδειξη αγοράς για να χρησιμοποιήσετε την εγγύηση.

Διατήρηση του δικαιώματος για τροποποιήσεις.

Προστασία περιβάλλοντος

Εάν πάνω στην πινακίδα τύπου της συσκευής βρίσκεται το σύμβολο , προσέξτε τις ακόλουθες υποδείξεις.

Απόσυρση σύμφωνα με τους κανόνες προστασίας του περιβάλλοντος

Αποσύρετε την συσκευασία σύμφωνα με τους κανόνες προστασίας του περιβάλλοντος.













Αυτή η συσκευή είναι χαρακτηρισμένη σύμφωνα με την ευρωπαϊκή οδηγία 2012/19/ΕΕ περί ηλεκτρικών και ηλεκτρονικών παλιών συσκευών (waste electrical and electronic equipment - WEEE).

Η οδηγία αυτή καθορίζει τα πλαίσια για την απόσυρση και αξιοποίηση των παλιών συσκευών με ισχύ σε όλη την ΕΕ.

Το περιτύλιγμα της συσκευής σας κατασκευάστηκε από τα απαιτούμενα υλικά για την εξασφάλιση της αποτελεσματικής προστασίας κατά τη μεταφορά. Αυτά τα υλικά είναι εξ ολοκλήρου ανακυκλώσιμα, μειώνοντας έτσι την επίπτωση στο περιβάλλον. Σας καλούμε να συνεισφέρετε και εσείς στη διατήρηση του περιβάλλοντος, ακολουθώντας τις παρακάτω συμβουλές:

- πετάξτε τη συσκευασία στον κατάλληλο κάδο ανακύκλωσης,
- απενεργοποιήστε τη συσκευή, πριν την απόρριψη της. Συμβουλευτείτε την τοπική σας αυτοδιοίκηση για την πιο κοντινή τοποθεσία του κέντρου διαλογής ανακυκλώσιμων υλικών και παραδώστε εκεί τη συσκευή σας,
- μην πετάτε το χρησιμοποιημένο λάδι στον νεροχύτη. Φυλάξτε το σε ένα κλειστό δοχείο και παραδώστε το σε κάποιο σημείο διαλογής ή, εάν δεν υπάρχει, σε έναν κάδο σκουπιδιών (πολύ πιθανόν να καταλήξει σε κάποιο ελεγχόμενο σκουπιδότοπο, ίσως δεν είναι η καλύτερη λύση, αλλά τουλάχιστον αποφεύγουμε τη μόλυνση του νερού).

Índice

| | | |
|--|--|----|
|  | Uso correcto del aparato | 11 |
|  | Indicaciones de seguridad importantes | 12 |
|  | Presentación del aparato | 13 |
| | Mandos y quemadores | 13 |
| | Accesorios | 14 |
|  | Quemadores de gas | 14 |
| | Encendido manual | 14 |
| | Encendido automático | 14 |
| | Sistema de seguridad | 14 |
| | Apagar un quemador | 14 |
| | Advertencias | 15 |
| | Consejos de cocinado | 15 |
|  | Placas eléctricas | 15 |
| | Conmutador para control de potencia | 15 |
| | Consejos de cocinado | 15 |
|  | Recipientes de cocinado | 15 |
| | Recipientes apropiados | 15 |
| | Advertencias de uso | 16 |
|  | Limpieza y cuidados del aparato | 16 |
| | Limpieza | 16 |
| | Mantenimiento | 16 |
|  | ¿Qué hacer en caso de avería? | 17 |
|  | Servicio de Asistencia Técnica | 18 |
| | Condiciones de garantía | 18 |
|  | Protección del medio ambiente | 18 |
| | Eliminación de residuos respetuosa con el medio ambiente | 18 |

Encontrará más información sobre productos, accesorios, piezas de repuesto y servicios en internet: www.bosch-home.com y también en la tienda online: www.bosch-eshop.com

Uso correcto del aparato

Lea atentamente estas instrucciones. Solo entonces podrá manejar su aparato de manera efectiva y segura. Conserve las instrucciones de uso e instalación y entréguelas con el aparato si este cambia de dueño.

El fabricante queda exento de toda responsabilidad si no se cumplen las disposiciones de este manual.

Las imágenes representadas en estas instrucciones tienen carácter orientativo.

No saque el aparato del embalaje protector hasta el momento del encastre. Si observa algún daño en el aparato, no lo conecte. Póngase en contacto con nuestro Servicio Técnico.

Este aparato corresponde a la clase 3, según la norma EN 30-1-1 para aparatos a gas: aparato encastrado en un mueble.

Antes de instalar su nueva placa de cocción asegúrese de que la instalación se realiza siguiendo las instrucciones de montaje.

Este aparato no puede ser instalado en yates o caravanas.

Este aparato se debe utilizar únicamente en lugares suficientemente ventilados.

Este aparato no está previsto para el funcionamiento con un reloj temporizador externo o un mando a distancia.

Todos los trabajos de instalación, conexión, regulación y adaptación a otros tipos de gas deben ser realizados por un técnico autorizado, respetando toda la normativa y legislación aplicables y las prescripciones de las compañías locales proveedoras de gas y electricidad. Se pondrá especial atención a las disposiciones aplicables en cuanto a la ventilación.

Este aparato sale de fábrica adaptado al tipo de gas que indica la placa de características. Si fuera necesario cambiarlo, consulte las instrucciones de montaje. Se recomienda llamar a nuestro Servicio Técnico para la adaptación a otros tipos de gas.

Este aparato ha sido diseñado solo para uso doméstico, no está permitido su uso comercial o profesional. Utilice el aparato únicamente para cocinar, nunca como

calefacción. La garantía únicamente tendrá validez en caso de que se respete el uso para el que fue diseñado.

Este aparato está previsto para ser utilizado a una altura máxima de 2.000 metros sobre el nivel del mar.

Durante el funcionamiento, el aparato no debe dejarse sin vigilancia.

No use tapas o barreras de protección para niños que no estén recomendadas por el fabricante de la placa de cocción. Pueden provocar accidentes, p. ej. debido al sobrecalentamiento, ignición o desprendimiento de fragmentos de materiales.

Este aparato puede ser utilizado por niños a partir de 8 años y por personas con limitaciones físicas, sensoriales o psíquicas, o que carezcan de experiencia y conocimientos, siempre y cuando sea bajo la supervisión de una persona responsable de su seguridad o que le haya instruido en el uso correcto del aparato siendo consciente de los daños que se pudieran ocasionar.

No dejar que los niños jueguen con el aparato. La limpieza y el mantenimiento rutinario no deben encomendarse a los niños a menos que sean mayores de 15 años y lo hagan bajo supervisión.

Mantener a los niños menores de 8 años alejados del aparato y del cable de conexión.

Indicaciones de seguridad importantes

Advertencia – ¡Peligro de deflagración!

La acumulación de gas sin quemar en un recinto cerrado conlleva peligro de deflagración. No someta el aparato a corrientes de aire. Los quemadores podrían apagarse. Lea atentamente las instrucciones y advertencias relativas al funcionamiento de los quemadores de gas.

Advertencia – ¡Peligro de intoxicación!

El uso de un aparato de cocción a gas produce calor, humedad y productos de combustión en el local donde está instalado. Asegure una buena ventilación de la cocina, especialmente mientras la placa de cocción esté en funcionamiento: mantenga abiertos los orificios de ventilación natural o instale un dispositivo de ventilación mecánica (campana extractora). La utilización intensa y prolongada del aparato puede necesitar una ventilación complementaria o más eficaz: abra una ventana o aumente la potencia de la ventilación mecánica.

Advertencia – ¡Peligro de quemaduras!

- Las zonas de cocción y adyacentes se calientan mucho. No toque nunca las superficies calientes. Mantenga alejados a los niños menores de 8 años.
- Si la botella de gas líquido no está en posición vertical, el propano/butano líquido puede llegar al interior del aparato, por lo que puede causar llamas vivas en los quemadores. Con el tiempo, los componentes pueden dañarse y perder estanqueidad, de modo que puede escaparse gas. Ambos casos pueden producir quemaduras. Utilizar botellas de gas líquido siempre en posición vertical.

Advertencia – ¡Peligro de incendio!

- Las zonas de cocción se calientan mucho. No coloque objetos inflamables sobre la placa de cocción. No almacene objetos sobre la placa de cocción.
- No almacene ni utilice productos químicos corrosivos, vapores, materiales inflamables ni productos no alimenticios debajo de este electrodoméstico ni cerca de él.

- Las grasas o aceites sobrecalentados se inflaman fácilmente. No se ausente mientras caliente grasa o aceite. Si se inflaman, no apague el fuego con agua. Cubra el recipiente con una tapa para sofocar el fuego y desconecte la zona de cocción.

⚠ Advertencia – ¡Peligro de lesiones!

- Los recipientes que presenten daños, tengan un tamaño inadecuado, rebasen los bordes de la placa de cocción o estén mal situados pueden provocar lesiones graves. Observe los consejos y advertencias relativos a los recipientes de cocinado.
- Los recipientes pueden saltar de forma repentina por la presencia de líquido entre la base del recipiente y la zona de cocción. Mantenga siempre secas la zona de cocción y la base del recipiente.
- En caso de avería, corte la alimentación eléctrica y de gas del aparato. Para la reparación, llame a nuestro servicio técnico.
- No manipule el interior del aparato. Si fuera necesario, llame a nuestro servicio técnico.
- Si alguno de los mandos no se puede girar o está suelto, no lo use. Llame inmediatamente al servicio técnico para que proceda a su reparación o sustitución.

⚠ Advertencia – ¡Peligro de descarga eléctrica!

No utilice máquinas de limpieza a vapor para limpiar el aparato.

Presentación del aparato



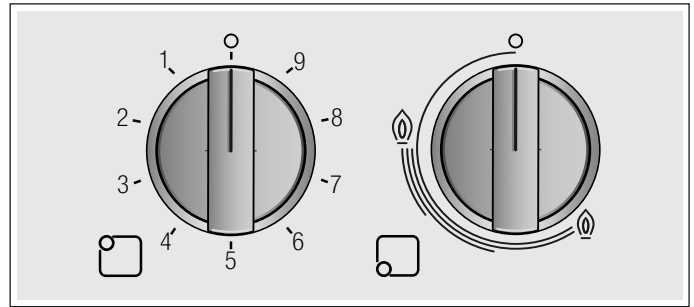

En el resumen de los modelos encontrará una vista general de su aparato así como la potencia de los quemadores. → *Página 2*

Mandos y quemadores

Cada mando de accionamiento tiene señalado el quemador que controla. Los mandos progresivos permiten regular la potencia que necesite entre los niveles máximo y mínimo.



Indicaciones

| | |
|---|--|
|  | Zona de cocción controlada por el mando |
|  | Zona de cocción apagada |
| 9 | Potencia máxima |
| 1 | Potencia mínima |
|  | Potencia máxima y encendido eléctrico del quemador |
|  | Potencia mínima |

Para un correcto funcionamiento del aparato es imprescindible asegurarse de que las parrillas y todas las piezas de los quemadores estén bien colocadas. No intercambie las tapas de los quemadores.

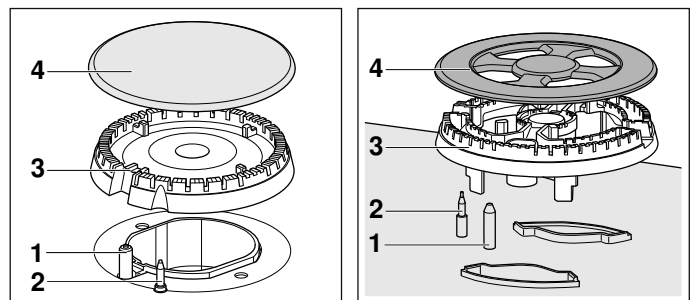

Elementos

| | |
|---|----------|
| 1 | Bujía |
| 2 | Termopar |
| 3 | Difusor |
| 4 | Tapa |

Accesorios

Los siguientes accesorios se pueden adquirir en el Servicio Técnico:

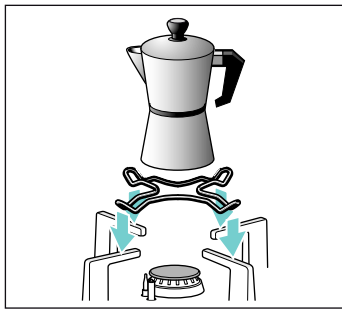

Parrilla supletoria cafetera

Para utilizar exclusivamente en el quemador de menor potencia con recipientes de diámetro inferior a 12 cm.

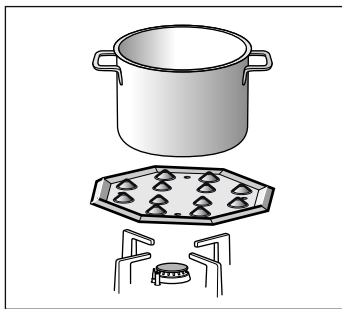

Simmer Plate

Este accesorio ha sido diseñado para cocinar a fuego lento. Se puede utilizar sobre el quemador auxiliar o el semi-rápido. Si su placa de cocción dispone de varios quemadores semi-rápidos, se recomienda utilizar la Simmer Plate sobre el quemador semi-rápido trasero o el delantero derecho.

Colocar el accesorio directamente sobre la parrilla con los volcanes hacia arriba, nunca directamente sobre el quemador.

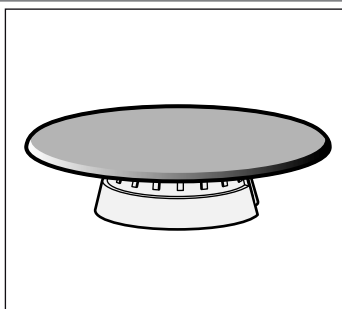

Simmer Cap

Quemador exclusivamente indicado para cocinar en la potencia mínima. Para su utilización es preciso extraer el quemador auxiliar y sustituirlo por el quemador Simmer Cap.

Código

HEZ298114 Parrilla supletoria cafetera

HEZ298105 Simmer Plate

HEZ298104 Simmer Cap

El fabricante no asume responsabilidad si no se utilizan o se utilizan incorrectamente estos accesorios.

Quemadores de gas

Encendido manual

1. Presione el mando del quemador elegido y gírelo hacia la izquierda hasta la posición de máxima potencia.
2. Acerque algún tipo de encendedor o llama (mecheros, cerillas, etc.) al quemador.

Encendido automático

Si su placa de cocción dispone de encendido automático (bujías):

1. Presione el mando del quemador elegido y gírelo hacia la izquierda hasta la posición de máxima potencia. Mientras el mando está presionado se producen chispas en todos los quemadores. La llama se enciende.
2. Deje de presionar el mando.
3. Gire el mando a la posición deseada.

Si no se produce el encendido, gire el mando a la posición de apagado y repita los pasos. Esta vez mantenga el mando presionado durante más tiempo (hasta 10 segundos).

⚠ Advertencia – ¡Peligro de deflagración!

Si transcurridos 15 segundos la llama no se enciende, apague el quemador y abra la puerta o ventana del recinto. Espere al menos un minuto antes de intentar encender el quemador.

Nota: Mantenga la máxima limpieza. Si las bujías están sucias el encendido será defectuoso. Límpielas periódicamente con un cepillo no metálico pequeño. Tenga en cuenta que las bujías no deben sufrir impactos violentos.

Sistema de seguridad

Su placa de cocción dispone de un sistema de seguridad (termopar) que impide el paso de gas si los quemadores se apagan accidentalmente.

Para garantizar que este dispositivo esté activo:

1. Encienda el quemador con normalidad.
2. Sin soltar el mando, manténgalo presionado firmemente durante 4 segundos tras haberse encendido la llama.

Apagar un quemador

Gire el mando correspondiente hacia la derecha hasta la posición 0.

Unos segundos después del apagado del quemador se producirá un sonido (golpe seco). No es ninguna anomalía, eso significa que la seguridad se ha desactivado.

Advertencias

Durante el funcionamiento del quemador es normal que se escuche un leve silbido.

En los primeros usos es normal que se desprendan olores. Esto no supone ningún riesgo ni mal funcionamiento. Irán desapareciendo.

Una llama de color naranja es normal. Se debe a la presencia de polvo en el ambiente, líquidos derramados, etc.

En el caso de una extinción accidental de las llamas del quemador, cierre el mando de accionamiento del quemador y no intente reencenderlo durante por lo menos 1 minuto.

Consejos de cocinado

| Quemador | Muy fuerte - Fuerte | Medio | Lento |
|----------------------|---|---|--|
| Quemador rápido | Escalope, bistec, tortilla, frituras | Arroz, bechamel, ragout | Cocción al vapor: pescado, verduras |
| Quemador semi-rápido | Patatas al vapor, verduras frescas, potajes, pastas | Recalentar y mantener calientes platos cocinados y hacer guisos delicados | |
| Quemador auxiliar | Cocer: guisos, arroz con leche, caramelo | Descongelar y cocer despacio: legumbres, frutas, productos congelados | Hacer/fundir: mantequilla, chocolate, gelatina |



Placas eléctricas

Antes de usar la placa por primera vez, caliéntela durante 5 minutos sin ningún recipiente sobre ella y con el conmutador a la máxima potencia. Durante este periodo de tiempo es normal el desprendimiento de humo y de olores, que con el uso irán desapareciendo. Excepto durante este primer calentamiento, no utilice las placas sin recipientes.

Se recomienda al inicio de la cocción colocar el mando en la posición máxima y, dependiendo de la cantidad y calidad de los alimentos, pasar posteriormente a una posición intermedia de mantenimiento.

Aprovechando la inercia térmica de la placa, se puede apagar esta un poco antes de terminar la cocción para obtener un ahorro de energía, ya que continuará la cocción por el calor acumulado en ella.

Utilice recipientes de fondo perfectamente plano, grueso y de un tamaño similar al del elemento calefactor, nunca de un tamaño inferior.

Evite desbordamientos de líquidos sobre la superficie de la placa, así como trabajar con recipientes mojados sobre ella.

Si el uso prolongado ha eliminado el revestimiento de las placas eléctricas, rocíelas con unas gotas de aceite o con otros productos de mantenimiento usuales en el mercado.

Conmutador para control de potencia

La placa eléctrica está dirigida por un conmutador mediante el cual usted puede elegir la potencia adecuada al alimento que cocina.

Para encender la placa:

Teniendo en cuenta el tipo de cocción, la cantidad de alimento y sirviéndose de la tabla siguiente, gire el mando hacia la izquierda hasta la posición que corresponda al plato que desee cocinar. El indicador de funcionamiento se iluminará.

Para apagar la placa:

Gire el mando hasta la posición 0. El indicador de funcionamiento se apagará.

Consejos de cocinado

Las siguientes sugerencias son orientativas. La potencia deberá aumentarse en caso de:

- cantidades importantes de líquido,
- preparación de platos grandes,
- recipientes sin tapa.

| Método de cocción | Posición |
|---|----------|
| Fundir: Chocolate, mantequilla, gelatina. | 1-2 |
| Cocer: arroz, bechamel, ragout. | 2-3 |
| Cocer: patatas, pasta, verdura. | 4-5 |
| Rehogar: estofados, asados en rollo. | 4-5 |
| Cocer al vapor: pescado. | 5 |
| Calentar, mantener calientes: platos preparados. | 2-3-4-5 |
| Asar: escalopes, bistecs, tortillas. | 6-7-8 |
| Cocer y dorar | 9 |



Recipientes de cocinado

Recipientes apropiados

| Quemador | Diámetro mínimo de la base del recipiente | Diámetro máximo de la base del recipiente |
|----------------------|---|---|
| Quemador rápido | 20 cm | 26 cm |
| Quemador semi-rápido | 14 cm | 22 cm |
| Quemador auxiliar | 12 cm | 16 cm |
| Placa eléctrica | 14 cm | 18 cm |

El recipiente no debe rebasar los bordes de la placa de cocción.

Advertencias de uso

Nota: El uso de algunos recipientes puede causar cierta deformación temporal en la grasera. Esto es normal y no tiene influencia en el funcionamiento del aparato.

Los siguientes consejos le ayudarán a ahorrar energía y a evitar daños en los recipientes:

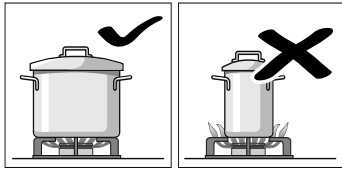

Utilice recipientes de tamaño apropiado a cada quemador.
No utilice recipientes pequeños en quemadores grandes. La llama no debe tocar los laterales del recipiente.

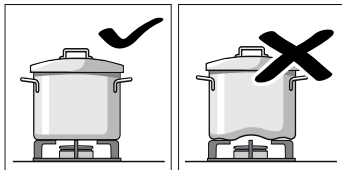

No utilice recipientes deformados que se muestren inestables sobre la placa de cocción. Los recipientes podrían volcar. Utilice solo recipientes de base plana y gruesa.

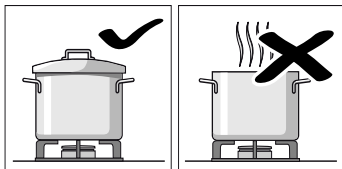

No cocine sin tapa o con esta desplazada. Se desperdicia parte de la energía.

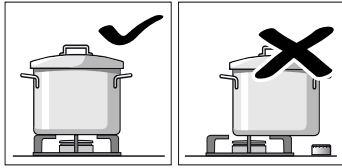

Coloque el recipiente bien centrado sobre el quemador. En caso contrario podría volcar. No coloque los recipientes grandes en los quemadores cercanos a los mandos. Estos pueden resultar dañados debido al exceso de temperatura.

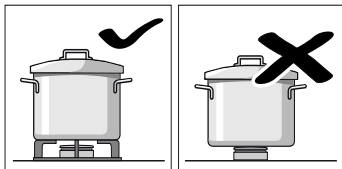

Coloque los recipientes sobre las parrillas, nunca directamente sobre el quemador. Asegúrese de que las parrillas y tapas de los quemadores estén bien colocadas antes de su uso.

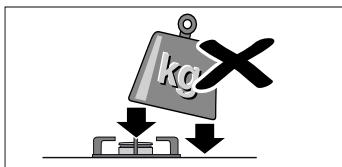

Maneje los recipientes con cuidado sobre la placa de cocción. No golpee la placa de cocción ni coloque sobre ella pesos excesivos.

Limpieza y cuidados del aparato

Limpieza

Una vez frío el aparato, límpielo con una esponja, agua y jabón.

Después de cada uso, limpie la superficie de los respectivos elementos del quemador una vez que se haya enfriado. Si se dejan restos (alimentos recocidos, gotas de grasa, etc.), por poco que sea, se incrustarán en la superficie y serán luego más difíciles de eliminar. Es necesario que los agujeros y ranuras estén limpios para que la llama sea correcta.

El movimiento de algunos recipientes puede dejar restos metálicos sobre las parrillas.

Limpie los quemadores y las parrillas con agua jabonosa y frótelos con un cepillo no metálico.

Si las parrillas disponen de tacos de goma, tenga cuidado al limpiarlas. Los tacos pueden soltarse y la parrilla puede rayar la placa de cocción.

Seque completamente los quemadores y las parrillas siempre. La presencia de gotas de agua o zonas húmedas al comienzo de la cocción puede deteriorar el esmalte.

Después de la limpieza y secado de los quemadores, asegúrese de que las tapas estén bien colocadas sobre el difusor.

¡Atención!

- No extraiga los mandos para la limpieza del aparato. Si la humedad penetra en el aparato puede dañarlo.
- No utilice máquinas de limpieza a vapor. Podría dañar la placa de cocción.

Mantenimiento

Limpie al instante los líquidos que se derramen. Así evitará que los restos de comida se peguen y se ahorrará esfuerzos innecesarios.

Debido a las altas temperaturas que soportan, el quemador wok y las zonas de acero inoxidable (grasera, contorno de los quemadores, etc.) pueden cambiar de color. Esto es normal. Después de cada uso, limpie dichas zonas con un producto apropiado para acero inoxidable.

Se recomienda utilizar regularmente el producto de limpieza disponible en nuestro Servicio Técnico con código 464524.

¡Atención!

El limpiador de inoxidable no se debe utilizar en la zona alrededor de los mandos. Las indicaciones (serigrafía) se pueden borrar.

No deje líquidos ácidos (zumo de limón, vinagre, etc.) sobre la placa de cocción.

Evite en lo posible el contacto de la sal con la superficie de la placa eléctrica.

¿Qué hacer en caso de avería?

En ocasiones, las anomalías detectadas se pueden solucionar fácilmente. Antes de llamar al Servicio Técnico tenga en cuenta los siguientes consejos:

| Anomalía | Posible causa | Solución |
|---|--|---|
| El funcionamiento eléctrico general está averiado. | Fusible defectuoso. | Comprobar en la caja general de fusibles si el fusible está averiado y cambiarlo. |
| | El automático o un diferencial ha saltado. | Comprobar en el cuadro general de mando si ha saltado el automático o un diferencial. |
| El encendido automático no funciona. | Pueden existir residuos de alimentos o de limpieza entre las bujías y los quemadores. | El espacio entre la bujía y el quemador debe estar limpio. |
| | Los quemadores están mojados. | Secar cuidadosamente las tapas del quemador. |
| | Las tapas del quemador están mal colocadas. | Comprobar que las tapas están bien colocadas. |
| | El aparato no está conectado a tierra, está mal conectado o la toma de tierra es defectuosa. | Póngase en contacto con el instalador eléctrico. |
| La llama del quemador no es uniforme. | Las piezas del quemador están mal colocadas. | Colocar correctamente las piezas sobre el quemador correspondiente. |
| | Las ranuras del quemador están sucias. | Limpiar las ranuras del quemador. |
| El flujo de gas no parece normal o no sale gas. | El paso de gas está cerrado por llaves intermedias. | Abrir las posibles llaves intermedias. |
| | Si el gas proviene de una bombona, comprobar que no está vacía. | Cambiar la bombona. |
| Hay olor a gas en la cocina. | Algún grifo está abierto. | Cerrar los grifos. |
| | Mal acoplamiento de la bombona. | Comprobar que el acoplamiento es perfecto. |
| | Posible fuga de gas. | Cerrar la llave general de gas, ventilar el recinto y avisar inmediatamente a un técnico de instalación autorizado para la revisión y certificación de la instalación. No utilizar el aparato hasta asegurarse de que no existe ninguna fuga de gas en la instalación o el aparato. |
| El quemador se apaga inmediatamente después de soltar el mando. | No ha mantenido el mando presionado el tiempo suficiente. | Una vez encendido el quemador, mantener el mando presionado unos segundos más. |
| | Las ranuras del quemador están sucias. | Limpiar las ranuras del quemador. |

Servicio de Asistencia Técnica

Si se solicita nuestro Servicio Técnico, se debe facilitar el número de producto (E-Nr.) y el número de fabricación (FD) del aparato. Esta información figura en la placa de características, situada en la parte inferior de la placa de cocción, y en la etiqueta del manual de uso.

Las señas de las delegaciones internacionales figuran en la lista adjunta de centros y delegaciones del Servicio de Asistencia Técnica Oficial.

Solicitud de reparación y asesoramiento en caso de averías

E 902 245 255

Confíe en la profesionalidad de su distribuidor. De este modo se garantiza que la reparación sea realizada por personal técnico especializado y debidamente instruido que, además, dispone de los repuestos originales del fabricante para su aparato doméstico.

Condiciones de garantía

Si, contrariamente a nuestras expectativas, el aparato presentara algún daño o no cumpliera con sus exigencias de calidad previstas, le rogamos nos lo haga saber lo antes posible. Para que la garantía tenga validez, el aparato no deberá haber sido manipulado, ni sometido a un mal uso.

Las condiciones de garantía aplicables son las establecidas por la representación de nuestra empresa en el país donde se haya efectuado la compra. Puede solicitarse información detallada en los puntos de venta. Es necesario presentar el justificante de compra para hacer uso de la garantía.

Reservado el derecho de modificaciones.

Protección del medio ambiente

Si en la placa de características del aparato aparece el símbolo , tenga en cuenta las siguientes indicaciones.

Eliminación de residuos respetuosa con el medio ambiente



Eliminar el embalaje de forma ecológica.













Este aparato está marcado con el símbolo de cumplimiento con la Directiva Europea 2012/19/UE relativa a los aparatos eléctricos y electrónicos usados (Residuos de aparatos eléctricos y electrónicos RAEE).

La directiva proporciona el marco general válido en todo el ámbito de la Unión Europea para la retirada y la reutilización de los residuos de los aparatos eléctricos y electrónicos.

El embalaje de su aparato se ha fabricado con los materiales estrictamente necesarios para garantizar una protección eficaz durante el transporte. Estos materiales son totalmente reciclables, reduciendo así el impacto medioambiental. Le invitamos a contribuir también en la conservación del medio ambiente, siguiendo los siguientes consejos:

- deposite el embalaje en el contenedor de reciclaje adecuado,
- antes de deshacerse de un aparato desechado, inútilcelo. Consulte en su administración local la dirección del centro recolector de materiales reciclables más próximo y entregue allí su aparato,
- no tire el aceite usado por el fregadero. Guárdelo en un recipiente cerrado y entréguelo en un punto de recogida o, en su defecto, en un contenedor de basura (acabará en un vertedero controlado; probablemente no es la mejor solución, pero evitamos la contaminación del agua).

Índice

| | | |
|--|---|----|
|  | Utilização adequada | 19 |
|  | Instruções de segurança importantes | 20 |
|  | Conhecer o aparelho | 21 |
| | Elementos de comando e queimadores | 21 |
| | Acessórios | 22 |
|  | Queimadores a gás | 22 |
| | Ligação manual | 22 |
| | Ignição automática | 22 |
| | Sistema de segurança | 22 |
| | Apagar um queimador | 22 |
| | Advertências | 23 |
| | Recomendações para cozinhados | 23 |
|  | Placas eléctricas | 23 |
| | Selector rotativo para controlo da potência | 23 |
| | Recomendações para cozinhados | 23 |
|  | Recipientes para cozinhados | 23 |
| | Recipientes apropriados | 23 |
| | Indicações de utilização | 24 |
|  | Limpeza e manutenção | 24 |
| | Limpeza | 24 |
| | Manutenção | 24 |
|  | Defeito: O que fazer? | 25 |
|  | Serviços Técnicos | 26 |
| | Condições de garantia | 26 |
|  | Protecção do meio ambiente | 26 |
| | Eliminação ecológica | 26 |

Obtenha mais informações relativas a produtos, acessórios, peças sobresselentes e Assistência Técnica na Internet: www.bosch-home.com e na loja Online: www.bosch-eshop.com

Utilização adequada

Leia atentamente estas instruções. Só assim poderá manusear o aparelho de forma eficaz e segura. Conserve as instruções de uso e de instalação e entregue-as juntamente com o aparelho se este mudar de dono.

O fabricante fica isento de qualquer tipo de responsabilidade caso não se cumpram as disposições deste manual.

As imagens apresentadas ao longo das instruções servem apenas para orientação.

Não retire o aparelho da embalagem de protecção até ao momento de ser encastrado. Se observar algum dano no aparelho, não o ligue. Entre em contacto com o nosso Serviço de Assistência Técnica.

Este aparelho corresponde à classe 3, segundo a norma EN 30-1-1 para aparelhos a gás: aparelho encastrado num móvel.

Antes de instalar a sua nova placa de cozedura, certifique-se de que segue todas as instruções de montagem durante a instalação.

Este aparelho não pode ser instalado em iates ou caravanas.

Este aparelho deve ser apenas utilizado em locais com uma ventilação adequada.

Este aparelho não foi previsto para ser utilizado com um temporizador externo ou um telecomando externo.

Todos os trabalhos de instalação, ligação, regulação e adaptação a outros tipos de gás devem ser efectuados por um técnico autorizado, respeitando todas as regulamentações e legislação aplicáveis, bem como o estipulado pelas empresas locais fornecedoras de gás e electricidade. Deve prestar particular atenção às disposições aplicáveis relativamente à ventilação.

Este aparelho vem adaptado da fábrica para o tipo de gás indicado na placa de características. Caso seja necessário alterar o tipo de gás, consulte as instruções de montagem. Recomenda-se chamar o nosso Serviço de Assistência Técnica para a adaptação a outros tipos de gás.

Este aparelho foi unicamente concebido para utilização doméstica, não podendo, por isso,

ser utilizado para fins comerciais ou profissionais. Utilize o aparelho unicamente para cozinhar, nunca como aparelho de aquecimento. A garantia apenas será válida caso o aparelho seja utilizado correctamente e para os fins a que se destina.

O aparelho foi concebido para ser utilizado até a uma altitude de 2000 metros acima do nível do mar, no máximo.

Não deixe o aparelho a funcionar sem vigilância.

Não utilize tampas ou barreiras de protecção, para crianças, que não sejam recomendadas pelo fabricante da placa de cozedura. Podem provocar acidentes, por ex. devido ao sobreaquecimento, ignição ou libertação de fragmentos de materiais.

Este aparelho pode ser usado por crianças com mais de 8 anos e por pessoas com limitações físicas, sensoriais ou mentais ou com pouca experiência ou conhecimentos, se estiverem sob vigilância de uma pessoa responsável pela sua segurança ou tiverem sido instruídas acerca da utilização segura do aparelho e tiverem compreendido os perigos decorrentes da sua utilização.

As crianças não devem brincar com o aparelho. As tarefas de limpeza e manutenção por parte do utilizador não devem ser efectuadas por crianças, a não ser que tenham mais de 15 anos e estejam sob vigilância.

As crianças menores de 8 anos devem manter-se afastadas do aparelho e do cabo de ligação.

Instruções de segurança importantes

Aviso – Perigo de deflagração!

A acumulação do gás que não é queimado, num espaço fechado, pode causar deflagração. Não submeta o aparelho a correntes de ar. Os queimadores poderiam apagar-se. Leia atentamente as instruções e advertências relativas ao funcionamento dos queimadores a gás.

Aviso – Perigo de intoxicação!

A utilização de um aparelho de cozedura a gás produz calor, humidade e produtos de combustão no local onde está instalado. Garanta uma boa ventilação na cozinha, especialmente enquanto a placa de cozedura estiver em funcionamento: mantenha as aberturas de ventilação natural abertas ou instale um dispositivo de ventilação mecânica (campânula com exaustor). A utilização intensa e prolongada do aparelho pode requerer uma ventilação complementar ou mais eficaz: abra uma janela ou aumente a potência da ventilação mecânica.

Aviso – Perigo de queimaduras!

- As zonas de cozedura e zonas adjacentes aquecem muito. Nunca toque nas superfícies quentes. Mantenha as crianças com menos de 8 anos afastadas do aparelho.
- Quando a garrafa de gás de petróleo liquefeito (GPL) não está na vertical, pode passar propano/butano líquido para o aparelho, podendo originar labaredas intensas nos queimadores. Os componentes poderão ser danificados e, com o tempo, deixar de vedar correctamente, permitindo a saída descontrolada de gás. Qualquer destas situações pode provocar queimaduras. Coloque sempre garrafas de GPL na posição vertical.

Aviso – Perigo de incêndio!

- As zonas de cozedura aquecem muito. Não coloque objectos inflamáveis sobre a placa de cozedura. Não deixe objectos sobre a placa de cozedura.
- Não armazene nem utilize produtos químicos corrosivos, vapores, materiais inflamáveis ou produtos não alimentares por baixo deste electrodoméstico, nem perto dele.

- As gorduras ou óleos sobreaquecidos são facilmente inflamáveis. Não se ausente enquanto estiver a aquecer gorduras ou óleos. Se se inflamarem, não apague o fogo com água. Cubra o recipiente com uma tampa para apagar o fogo e desligue a zona de cozedura.

⚠ Aviso – Perigo de lesões!

- Os recipientes que apresentem danos, com um tamanho inadequado, que ultrapassem as margens da placa de cozedura ou que estejam mal posicionados, podem provocar graves lesões. Tenha em consideração as recomendações e advertências relativas aos recipientes para cozinhados.
- Os recipientes podem saltar de forma repentina, devido à presença de líquido entre a base do recipiente e a zona de cozedura. Mantenha sempre secas a zona de cozedura e a base do recipiente.
- Em caso de avaria, corte a alimentação eléctrica e o fornecimento de gás do aparelho. Para proceder à reparação, recorra ao nosso Serviço de Assistência Técnica.
- Não manipule o interior do aparelho. Se tal for necessário, recorra ao nosso Serviço de Assistência Técnica.
- Se não for possível rodar um botão de comando ou se ele estiver solto, não pode continuar a utilizá-lo. Dirija-se de imediato ao serviço de assistência técnica, para que o botão de comando seja reparado ou substituído.

⚠ Aviso – Perigo de descarga eléctrica!

Não utilize máquinas de limpeza a vapor para limpar o aparelho.

Conhecer o aparelho



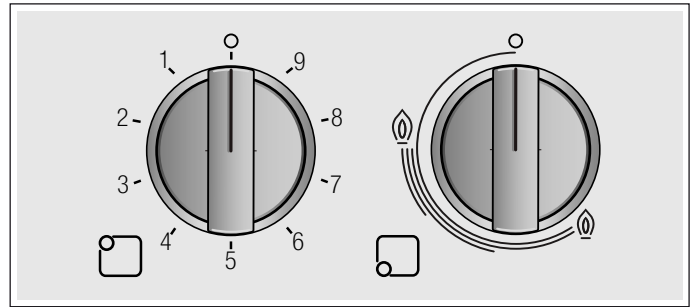

Na visão geral de modelos poderá encontrar o seu aparelho com as potências dos queimadores.
→ *Página 2*

Elementos de comando e queimadores

Em qualquer comando está identificado o queimador correspondente. Com os comandos pode regular a potência necessária entre os valores máximos e mínimos.



Indicações

| | |
|---|---|
|  | Zona de cozinhar controlada pelos comandos |
|  | Zona de cozinhar desligada |
| 9 | Nível de potência máximo |
| 1 | Nível de potência mínimo |
|  | Máximo nível de potência e ignição eléctrica do queimador |
|  | Nível de potência mínimo |

Para um funcionamento correcto do aparelho é importante certificar-se de que as grelhas e todas as peças dos queimadores estão correctamente colocadas. Não troque as tampas dos queimadores.

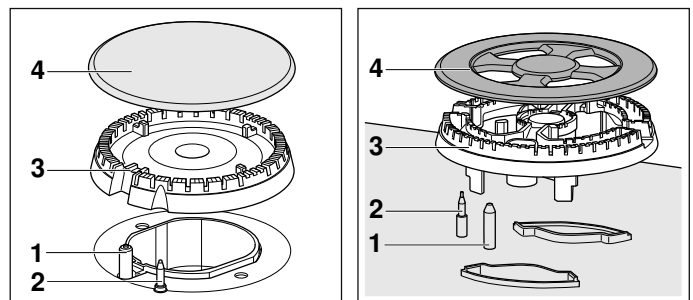

Elemento

| | |
|---|--------------------|
| 1 | Ficha |
| 2 | Elemento térmico |
| 3 | Boca do queimador |
| 4 | Tampa do queimador |

Acessórios

Os acessórios seguintes podem ser adquiridos através do Serviço de Assistência Técnica:

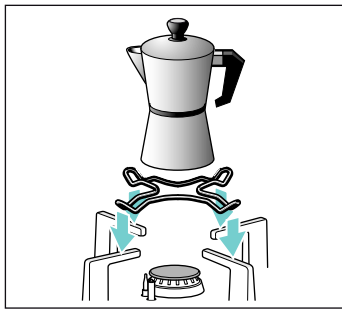

Grelha adicional para cafeteira de café

Apenas para ser usado no queimador mais pequeno. Utilize recipientes para cozinhar com diâmetro inferior a 12 cm.

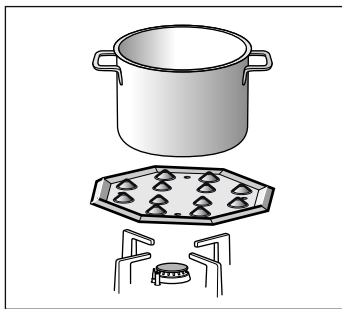

Simmer Plate

Este acessório destina-se unicamente a cozinhar a baixa temperatura. Pode ser usado com o queimador económico ou com o queimador normal. Caso a sua placa de cozinhar possua vários queimadores normais, recomenda-se a montagem da Simmer Plate no queimador normal da parte da frente ou de trás.

Coloque o acessório com as saliências para cima no suporte, e nunca diretamente no queimador.

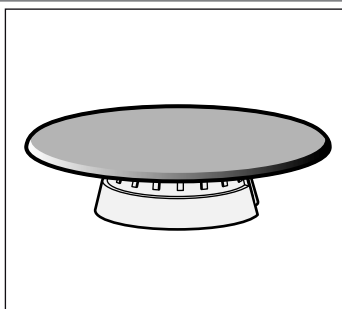

Simmer Cap

Queimador que sirva exclusivamente para cozinhar com a potência mínima. Para a utilização é necessário remover o queimador económico e substituí-lo pelo Simmer Cap.

Código

HEZ298114 Grelha adicional para cafeteira de café

HEZ298105 Simmer Plate

HEZ298104 Simmer Cap

O fabricante não se responsabiliza caso não utilize estes acessórios ou o faça de forma inadequada.

Queimadores a gás

Ligação manual

1. Pressione os comandos do queimador selecionado e gire-os para a esquerda, até ao nível de potência mais elevado.
2. Chegue um acendedor ou uma chama (isqueiro, fósforo, etc.) ao queimador.

Ignição automática

Se a sua placa de cozinhar possuir ignição automática (fichas):

1. Pressione os comandos do queimador selecionado e gire-os para a esquerda, até ao nível de potência mais elevado. Enquanto mantiver os comandos pressionados, sairão faíscas de todos os queimadores. O queimador acende-se.
2. Solte os comandos.
3. Gire os comandos para a posição desejada.

Se não houver ignição, desligue o queimador e repita os passos descritos anteriormente. Desta vez mantenha os comandos pressionados durante mais tempo (até 10 segundos).

⚠ Aviso – Perigo de detonação!

Se o queimador não se acender após 15 segundos, desligue os comandos e abra a porta ou a janela do compartimento. Aguarde, pelo menos, um minuto, antes de acender novamente o queimador.

Conselho: Garanta a máxima limpeza. Se as fichas estiverem sujas, pode ocorrer uma ignição incorreta. Limpe as fichas regularmente com uma escova pequena, não metálica. Preste atenção para que as fichas não sejam sujeitas a impactos fortes.

Sistema de segurança

Esta placa de cozedura dispõe de um sistema de segurança (termopar) que impede a passagem do gás se os queimadores se apagarem acidentalmente.

Para garantir que este aparelho está activado:

1. Acenda o queimador normalmente.
2. Sem soltar o comando, mantenha-o firmemente pressionado durante 4 segundos após a chama se ter acendido.

Apagar um queimador

Rode o comando correspondente para a direita até à posição 0.

Alguns segundos depois de se apagar o queimador, emitir-se-á um som (som seco). Tal não é sinónimo de avaria, significa apenas que a segurança está desactivada.

Advertências

Durante o funcionamento do queimador, é normal que um ligeiro silvo seja emitido.

Quando utilizado inicialmente é normal que sejam libertados odores. Tal não constitui qualquer perigo nem é sinónimo de avaria. Os odores vão desaparecendo.

Uma chama cor-de-laranja é normal. Deve-se à presença de partículas de pó no ar, líquidos derramados, etc.

No caso de uma extinção accidental da chama do queimador, desligue o comando de accionamento do e não tente reacendê-lo durante, pelo menos, 1 minuto.

Recomendações para cozinhados

| Queimador | Muito forte - Forte | Médio | Lento |
|---------------------|---|--|---|
| Queimador rápido | Escalopes, bifes, tortilhas, fritos | Arroz, bechamel, guisados | Cozinhar a vapor: peixes, hortaliças |
| Queimador normal | Batatas ao vapor, legumes frescos, guisados, massas | Reaquecer pratos cozinhados e mantê-los quentes e fazer estufados em lume brando | |
| Queimador económico | Cozer: estufados, arroz-doce, caramelo | Descongelar e cozer lentamente: legumes, frutas, produtos congelados | Fazer/derreter: manteiga, chocolate, gelatina |



Placas eléctricas

Antes de utilizar a placa pela primeira vez, ligue-a durante 5 minutos sem utilizar recipientes e coloque o selector rotativo na potência máxima. Durante este período de tempo é normal que sejam libertados fumos e odores que vão desaparecendo com a utilização. Excepto durante este primeiro aquecimento, não utilize as placas sem colocar recipientes.

Recomenda-se que no início da cozedura se coloque o comando na posição máxima e que, dependendo da quantidade e da qualidade dos alimentos, se passe posteriormente para uma posição intermédia de manutenção.

Aproveitando a inércia térmica da placa, esta pode desligar-se uns minutos antes de terminar a cozedura para obter uma poupança de energia, uma vez que a cozedura é feita através do calor acumulado na placa.

Utilize recipientes de fundo completamente plano, grosso e de um tamanho equivalente ao do elemento de aquecimento, nunca de um tamanho inferior.

Evite o derramamento de líquidos sobre a superfície da placa, bem como trabalhar com recipientes molhados sobre a mesma.

Caso a utilização prolongada tenha contribuído para a eliminação do revestimento das placas eléctricas, deve

borrifá-las com umas gotas de óleo ou com qualquer outro produto de manutenção comum no mercado.

Selector rotativo para controlo da potência

A placa eléctrica é controlada por um selector rotativo, com o qual pode definir a potência adequada ao alimento que está a cozinhar.

Para ligar a placa:

Tendo em conta o tipo de cozedura, a quantidade de comida e com base na tabela seguinte, rode o comando para a esquerda, até à posição que corresponde ao prato que pretende cozinhar. O indicador de funcionamento acende-se.

Para desligar a placa:

Rode o comando até à posição 0. O indicador de funcionamento apaga-se.

Recomendações para cozinhados

As sugestões seguintes servem de orientação. Deverá aumentar a potência no caso de:

- grandes quantidades de água,
- preparação de pratos grandes,
- recipientes sem tampa.

| Método de cozedura | Posição |
|--|---------|
| Derreter: chocolate, manteiga, gelatina. | 1-2 |
| Cozer: arroz, bechamel, ensopados. | 2-3 |
| Cozer: batatas, massa, hortaliça. | 4-5 |
| Refogar: estufados, assados em rolo. | 4-5 |
| Cozer a vapor: peixe. | 5 |
| Aquecer, manter quentes: pratos preparados. | 2-3-4-5 |
| Assar: escalopes, bifes, tortilhas. | 6-7-8 |
| Cozer e dourar | 9 |



Recipientes para cozinhados

Recipientes apropriados

| Queimadores | Diâmetro mínimo da base do recipiente para cozinhar | Diâmetro máximo da base do recipiente para cozinhar |
|-----------------------------|---|---|
| Queimador rápido | 20 cm | 26 cm |
| Queimador normal | 14 cm | 22 cm |
| Queimador económico | 12 cm | 16 cm |
| Placa de cozinhar eléctrica | 14 cm | 18 cm |

O recipiente não pode sobressair da margem da placa.

Indicações de utilização

Conselho: A superfície de cozedura de aço pode ficar com uma ligeira deformação temporária, quando utilizada com determinadas frigideiras ou tachos. Esta é uma situação normal e não influencia a operacionalidade do aparelho.

As seguintes recomendações ajudam-no a poupar energia e a evitar danos nos recipientes para cozinhar:

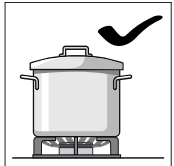

Utilize recipientes de tamanho adequado a cada queimador.

Não utilize recipientes pequenos em queimadores grandes. A chama não deve tocar nos lados do recipiente.

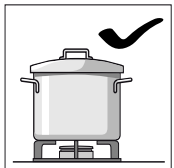

Não utilize recipientes deformados que não fiquem estáveis sobre a placa de cozedura. Os recipientes poderiam virar-se.

Utilize apenas recipientes de base plana e grossa.

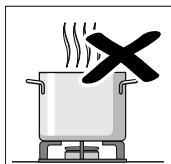
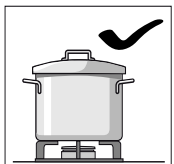

Não deve cozinhar sem tampa ou com a tampa mal colocada. Grande parte da energia é desperdiçada.

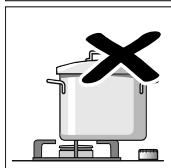
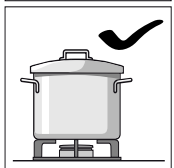

Coloque o recipiente bem centrado sobre o queimador. Caso contrário, o recipiente poderá virar-se. Não coloque os recipientes grandes sobre os queimadores próximos dos comandos. Estes podem ficar danificados devido ao excesso de temperatura.

Coloque os recipientes sobre as grelhas e nunca directamente sobre o queimador.

Antes de utilizar, certifique-se de que as grelhas e as tampas dos queimadores estão bem colocadas.

Manuseie os recipientes com cuidado sobre a placa de cozedura.

Não golpee a placa de cozedura, nem coloque pesos excessivos sobre a mesma.

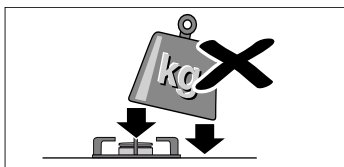

Limpeza e manutenção

Limpeza

Deixe o aparelho arrefecer e limpe-o com uma esponja, água e detergente.

Depois de cada utilização, limpe a superfície dos respectivos elementos do queimador assim que o mesmo tiver arrefecido. Se forem deixados restos (alimentos ressequidos, gotas de gordura, etc.), por mínimos que sejam, estes irão ficar colados à superfície, sendo mais difíceis de remover. É necessário que os furos e as ranhuras estejam limpos para que a chama se forme correctamente.

O movimento de alguns recipientes pode deixar restos metálicos sobre as grelhas.

Limpe os queimadores e as grelhas com água e detergente e esfregue-os com uma escova não metálica.

Se as grelhas tiverem bases de borracha, tenha cuidado ao limpá-las. As bases podem soltar-se e a grelha pode riscar a placa de cozedura.

Seque sempre os queimadores e as grelhas completamente. Se houver água ou zonas húmidas, no início da cozedura, pode deteriorar o esmalte.

Depois da limpeza e secagem dos queimadores, verifique se as tampas estão bem colocadas sobre o difusor.

Atenção!

- Não tire os elementos de comando para limpar o aparelho. A entrada de humidade pode danificar o aparelho.
- Não utilize máquinas de limpeza a vapor. Poderá danificar a placa de cozedura.

Manutenção

Limpe imediatamente, em caso de derrame de líquidos. Desta forma, evita que restos de comida se agarrem, o que dificulta a limpeza.

Devido às altas temperaturas suportadas, o queimador para wok e as zonas de aço inoxidável (pingadeira, contorno dos queimadores, etc.) podem sofrer alterações na cor. Tal é normal. Depois de cada utilização, limpe estas zonas com um produto especial para aço inoxidável.

É recomendada a utilização regular do produto de limpeza, disponível através do nosso Serviço de assistência técnica, com o código 464524.

Atenção!

Não utilize limpador de aço inoxidável na zona ao redor dos botões. As indicações (serigrafia) podem-se apagar.

Não deixe que líquidos ácidos (sumo de limão, vinagre, etc.) entrem em contacto com a placa de cozedura.

Evite o mais possível o contacto do sal com a superfície da placa eléctrica.

Defeito: O que fazer?

Em alguns casos, as avarias ocorridas podem ser fáceis de eliminar. Antes de contactar o serviço de assistência técnica, tenha em atenção as seguintes indicações:

| Anomalia | Causa possível | Solução |
|---|---|---|
| O funcionamento eléctrico geral está avariado. | Fusível defeituoso. | Verificar o fusível na caixa geral de fusíveis e substituir, caso esteja avariado. |
| | O interruptor termomagnético ou diferencial disparou. | Verificar se o interruptor termomagnético ou diferencial disparou no quadro de distribuição de energia. |
| O acendimento automático não funciona. | Podem existir restos de alimentos ou de produtos de limpeza entre as bugias e os queimadores. | Este espaço, entre a bugia e o queimador, deve estar limpo. |
| | Os queimadores estão molhados. | Secar cuidadosamente as tampas dos queimadores. |
| | As tampas dos queimadores estão mal colocadas. | Certificar-se de que as tampas estão correctamente colocadas. |
| A chama do queimador não é uniforme. | O aparelho não está ligado à terra, está mal ligado ou a tomada de terra está defeituosa. | Contactar o instalador eléctrico. |
| | As peças do queimador estão mal colocadas. | Colocar correctamente as peças sobre o queimador correspondente. |
| O fluxo de gás não parece normal ou não sai gás. | As ranhuras do queimador estão sujas. | Limpar as ranhuras do queimador. |
| | A passagem de gás está fechada por chaves intermédias. | Abrir as possíveis chaves intermédias. |
| Há um cheiro a gás na cozinha. | Se o gás for fornecido por uma botija, verificar se esta não está vazia. | Substituir a botija. |
| | Está uma torneira aberta. | Fechar as torneiras. |
| | Acoplamento incorrecto da botija. | Verificar se o acoplamento está correcto. |
| O queimador desliga-se imediatamente após soltar o comando. | Possível fuga de gás. | Fechar a torneira geral de segurança, arejar o espaço onde se encontra e contactar imediatamente um técnico de instalação autorizado para fazer a revisão e certificação da instalação. Voltar a utilizar o aparelho apenas quando tiver a certeza de que não existe qualquer fuga de gás na instalação ou no próprio aparelho. |
| | O comando não foi pressionado durante tempo suficiente. | Depois de o queimador estar aceso, manter o comando pressionado durante mais uns segundos. |
| | As ranhuras do queimador estão sujas. | Limpar as ranhuras do queimador. |

Serviços Técnicos

Se solicitar o nosso Serviço de Assistência Técnica, deve indicar o número do produto (E-Nr.) e o número de fabrico (FD) do aparelho. Esta informação consta da placa de características, situada na parte inferior da placa de cozedura e na etiqueta do manual de utilização.

Os dados para contacto com todos os países encontram-se no índice dos Serviços Técnicos anexo.

Ordem de reparação e apoio em caso de anomalias

PT 21 4250 730
PT 0,10€/min. Mobile 0,25€/min

Confie na competência do fabricante. Assim, poderá ter a certeza de que a reparação é executada por técnicos especializados com a devida formação e com as peças de reparação originais para o seu aparelho.

Condições de garantia

Se, contrariamente às nossas expectativas, o aparelho apresentar algum dano ou se não cumprir com as exigências de qualidade previstas, solicitamos que nos comunique o mais rápido possível. Para que o serviço de garantia seja válido, o aparelho não deverá ter sido manipulado, nem submetido a uma má utilização.

As condições de garantia vigentes são as estabelecidas pelo representante da nossa empresa no país onde se realizou a compra. Informações pormenorizadas podem ser obtidas nos pontos de venda. É necessário apresentar o comprovativo de compra para beneficiar do serviço de garantia.

Reserva-se o direito de realizar alterações.

Protecção do meio ambiente

Se o símbolo  estiver na placa de características do aparelho, tenha em atenção as seguintes indicações.

Eliminação ecológica

Elimine a embalagem de forma ecológica.



Este aparelho está marcado em conformidade com a Directiva 2012/19/UE relativa aos resíduos de equipamentos eléctricos e electrónicos (waste electrical and electronic equipment - WEEE).

A directiva estabelece o quadro para a criação de um sistema de recolha e valorização dos equipamentos usados válido em todos os Estados Membros da União Europeia.

A embalagem do seu aparelho foi fabricada com os materiais estritamente necessários para garantir uma protecção eficaz durante o transporte. Estes materiais são totalmente recicláveis, sendo assim reduzido o impacto ambiental. Convidamo-lo a participar também na conservação do meio ambiente, cumprindo com as seguintes recomendações:

- deposite a embalagem no contentor de reciclagem adequado,
- antes de se desfazer de qualquer aparelho, inutilize-o. Consulte a administração local para saber o endereço do centro de recolha de materiais recicláveis mais próximo e entregue aí o seu aparelho,
- não deite fora o óleo utilizado pelo lava-louça. Guarde-o num recipiente fechado e entregue-o num centro de recolha ou, na sua falta, deposite-o num contentor de lixo orgânico (acabará por ser depositado num aterro controlado; provavelmente não é a melhor solução, mas desta forma evitamos a contaminação da água.

İçindekiler

| | | |
|--|--|-----------|
|  | Amacına uygun kullanım | 27 |
|  | Önemli güvenlik uyarıları | 28 |
|  | Cihazı tanıyınız | 29 |
| | Kumanda elemanları ve brülör | 29 |
| | Aksesuarlar | 30 |
|  | Gaz brülörleri | 30 |
| | Manuel olarak açılması | 30 |
| | Otomatik ateşleme | 30 |
| | Emniyet sistemi | 30 |
| | Brülörün kapatılması | 30 |
| | Uyarılar | 30 |
| | Pişirme önerileri | 31 |
|  | Elektrikli plakalar | 31 |
| | Güç kontrol düğmesi | 31 |
| | Pişirme önerileri | 31 |
|  | Pişirme kapları | 31 |
| | Uygun kaplar | 31 |
| | Kullanım uyarıları | 32 |
|  | Temizlenmesi ve bakıma tabi tutulması | 32 |
| | Temizlik | 32 |
| | Bakım | 32 |
|  | Arıza halinde ne yapmalı? | 33 |
|  | Yetkili servisin çağırılması | 34 |
| | Garanti koşulları | 34 |
|  | Çevre koruma | 35 |
| | AEEE Yönetmeliğine Uyum ve Atık Ürünün Elden Çıkarılması | 35 |

Ürün, aksesuar, yedek parçalar ve hizmetler hakkında daha fazla bilgi için: www.bosch-home.com ve Online-Mağaza: www.bosch-eshop.com

Amacına uygun kullanım

Talimatları dikkatle okuyunuz. Ancak bu şekilde cihazın etkin ve güvenli kullanımı mümkün olacaktır. Kullanım ve kurulum talimatlarını saklayınız ve cihazın sahibinin değişmesi durumunda cihazla birlikte veriniz.

Bu kılavuzdaki kurallara uyulmadığı takdirde, üretici herhangi bir sorumluluktan muaf olacaktır.

Bu talimatlarda yer alan resimler bilgilendirme amaçlıdır.

Ürün yerleştirilene kadar koruyucu ambalajı çıkarmayınız. Cihazda herhangi bir hasar fark ettiğiniz takdirde cihazı çalıştırmayınız. Teknik Servisimiz ile irtibata geçiniz.

Bu EN 30-1-1 gazlı cihazlar normuna göre 3. sınıf bir cihazdır: mobilyaya gömme cihaz.

Yeni pişirme tezgahınızı kurmadan önce kurulumun montaj talimatlarına uygun gerçekleştirildiğinden emin olunuz.

Bu cihaz yat veya karavanlara kurulamaz.

Bu cihaz yalnızca yeterince havalandırılan yerlerde kullanılmalıdır.

Bu cihaz harici bir zamanlayıcı veya uzaktan kumanda ile kullanılmak üzere tasarlanmamıştır.

Bütün kurulum, bağlantı, ayarlama ve gaz tipine göre uyarılma işlemleri yetkili bir kurulum teknisyeni tarafından, ülkedeki standartlara ve yürürlükteki kanuni yönergeler ile yerel gaz ve elektrik tedarikçisi şirketin talimatlarına uygun olarak gerçekleştirilmelidir. Havalandırma ile ilgili geçerli düzenlemelere özel bir dikkat gösterilecektir.

Bu cihaz, fabrikadan özellikler tablosunda belirtilen gaz tipine ayarlı olarak çıkar. Gerekirse değiştiriniz, montaj talimatlarına uyunuz. Diğer gaz tiplerine uyarılma gerektiğinde Teknik Servisimizi çağırmanız önerilir.

Bu cihaz evde kullanım için tasarlanmıştır, ticari veya profesyonel amaçlarla kullanılamaz. Cihazı kesinlikle ısınma amacı ile kullanmayınız, sadece pişirme için kullanınız. Garanti sadece tasarım amacına uygun kullanılması durumunda geçerlidir.

Bu cihaz, deniz seviyesinden en fazla 2000 metre yükseklikte kullanılmak üzere tasarlanmıştır.

Çalışma sırasında cihazı kontrolsüz bir şekilde bırakmayınız.

Çocuklar için, pişirme tezgahı üreticisi tarafından önerilmemiş kapaklar veya bariyerler kullanmayınız. Örn. aşırı ısınma, alev alma veya malzeme parçalarının kopması dolayısıyla kazalara yol açabilirler.

Bu cihaz 8 yaşından küçük çocuklar, sınırlı fiziksel, zihinsel ve duygusal yeteneklere sahip kişiler ve eksik tecrübe veya bilgi sahibi kişiler tarafından ancak sorumlu bir kişinin denetimi altında olmaları veya kendilerine cihazın güvenli kullanımı ve ortaya çıkabilecek tehlikeler hakkında bilgi verilmiş olması durumunda kullanılabilir.

Çocuklar cihazla oynamamalıdır. Temizlik ve kullanıcı bakımı çocuklar tarafından yapılamaz; ancak 15 yaşından büyük çocuklar denetim altında yapabilir.

8 yaşından küçük çocukları cihazdan ve bağlantı kablosundan uzak tutunuz.

Önemli güvenlik uyarıları

Uyarı – Yangın tehlikesi!

Kapalı bir ortamda yanma olmaksızın gaz birikimi yangın tehlikesine yol açar. Cihazı hava akımına maruz bırakmayınız. Brülörler sönebilir. Gaz brülörlerinin çalışmasıyla ilgili talimatları ve uyarıları dikkatle okuyunuz.

Uyarı – Zehirlenme tehlikesi!

Gazlı bir pişirme cihazının kullanımı, kurulu olduğu yerde ısı, nem ve yanma ürünleri üretir. Özellikle cihazınız çalışır durumdayken mutfağın iyi havalandırılmasını sağlayınız: Tüm doğal havalandırma kanallarını açık tutunuz veya mekanik bir havalandırma (havalandırma fanı) cihazı kurunuz. Cihazın yoğun bir şekilde ve uzun süre kullanımı, tamamlayıcı veya daha etkili bir havalandırma gerektirebilir: Bir pencere açınız veya mekanik havalandırmanın gücünü arttırınız.

Uyarı – Yanma tehlikesi!

- Pişirme bölümleri ve etrafındakiler çok ısınır. Sıcak yüzeylere kesinlikle dokunmayınız. 8 yaşından küçük çocukları uzak tutunuz.
- LPG dik konulmadığı takdirde sıvı haldeki Propan/Butan cihaz içerisine girebilir. Bu sebeple brülörlerde ani alev oluşabilir. Parçalar zarar görebilir ve zamanla kontrol edilemeyen gaz çıkışlarına sebep olacak sızdırma problemleri ortaya çıkabilir. Her ikisi de yanmaya neden olabilir. LPG tüpleri her zaman dik konumda kullanınız.

Uyarı – Yangın tehlikesi!

- Pişirme bölümleri çok ısınır. Pişirme tezgahının üzerine yanıcı cisimler yerleştirmeyiniz. Pişirme tezgahı üzerinde eşya bırakmayınız.
- Bu elektrikli ev aletinin yakınında aşındırıcı, buharlaştırıcı kimyasal ürünler, yanıcı materyaller, besin dışında ürünler bulundurmayınız ve kullanmayınız.
- Aşırı ısınmış katı ya da sıvı yağlar kolay alev alır. Yağ kızdırırken ocaktan uzaklaşmayınız. Alev alması halinde ateşi su ile söndürmeyiniz. Ateşi söndürmek için kabı bir kapakla kaplayınız ve pişirme bölümünü kapatınız.

Uyarı – Yaralanma tehlikesi!

- Hasarlı, uygun boyuta sahip olmayan, pişirme tezgahının sınırlarını aşan veya kötü yerleştirilmiş kaplar ciddi yaralanmalara sebebiyet verebilir. Pişirme kaplarıyla ilgili tavsiye ve uyarılara uyunuz.

- Kap ile pişirme bölümü arasında sıvı bulunması halinde kaplar aniden sıçrayabilir. Pişirme bölümlerini ve dayanıklı kap tabanını daima kuru muhafaza ediniz.
- Arıza olması durumunda cihazın elektrik ve gaz beslemesini kesiniz. Tamir için teknik servisimizi arayınız.
- Cihazın iç kısmını kurcalamayınız. Gerekli olduğu takdirde, teknik servisimizi arayınız.
- Eğer bir kontrol düğmesi döndürülemiyor veya gevşetilemiyorsa kullanılmamalıdır. Kontrol düğmesini tamir etmek veya değiştirmek için derhal müşteri hizmetlerine başvurunuz.

⚠ Uyarı – Elektrik çarpma tehlikesi!

Cihazı temizlemek için buharlı temizleme makinesi kullanmayınız.

👁 Cihazı tanıyınız

Modele genel bakış içinde cihazınızı ve ocak güçlerini bulabilirsiniz. → Sayfa 2

Kumanda elemanları ve brülör

Her kumanda düğmesinde ilgili brülör işaretlenmiştir. Kumanda düğmelerini ihtiyaç duyduğunuz güçü maksimum ve minimum değerler arasında istediğiniz gibi ayarlayabilirsiniz.

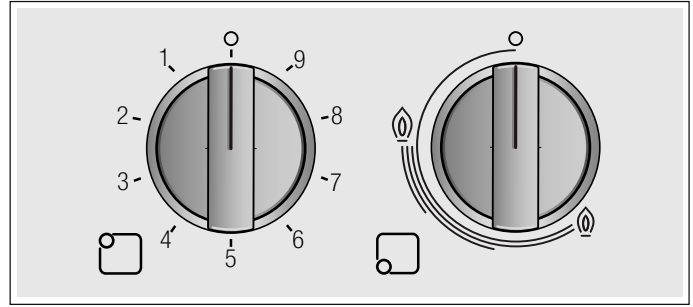

Göstergeler

| | |
|---|---|
| ☐ | Kumanda düğmesiyle kontrol edilen ocak |
| ○ | Ocak kapalı |
| 9 | En yüksek güç seviyesi |
| 1 | En düşük güç seviyesi |
| 🔥 | En yüksek güç seviyesi ve brülör için elektrikli ateşleme |
| ⊕ | En düşük güç seviyesi |

Cihazın doğru çalıştırılabilmesi için ızgaraların ve tüm brülör parçalarının doğru yerleştirildiğinden emin olunmalıdır. Brülör kapaklarının yerini değiştirmeyiniz.

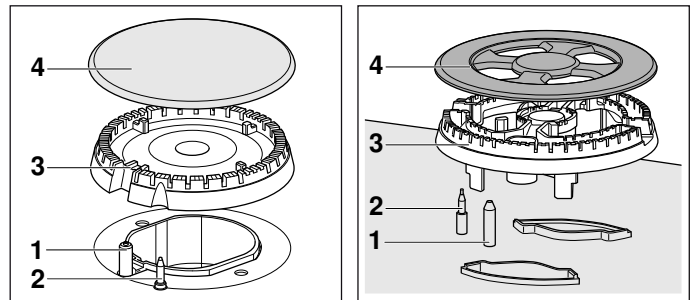

Elemanlar

| | |
|---|----------------|
| 1 | Buji |
| 2 | Termik eleman |
| 3 | Brülör başlığı |
| 4 | Brülör kapağı |

Aksesuarlar

Aşağıdaki aksesuarlar Teknik Servis'ten sipariş edilebilir:

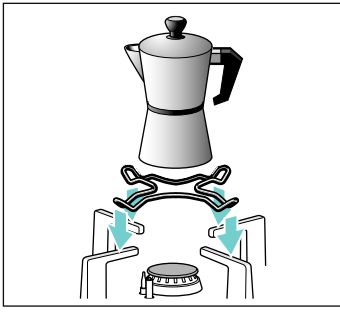

Manuel Espresso makinesi ek ızgarası

Sadece en küçük brülördeki kullanım için uygundur. Çapı 12 cm'den küçük olan pişirme tavalarını kullanınız.

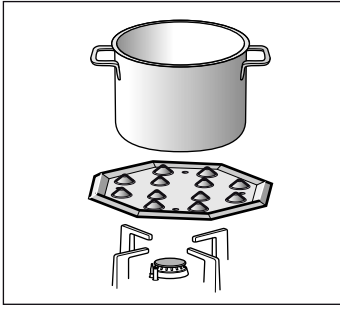

Simmer Plate

Bu aksesuar parçası sadece düşük sıcaklıkta pişirme için uygundur. Ekonomik brülör veya normal brülör ile kullanılabilir. Ocağa birden çok normal brülör mevcutsa Simmer Plate'nin arka veya ön sağ normal brülöre yerleştirilmesi önerilir.

Aksesuar parçasını çıkıntıları yukarıyı gösterecek şekilde taşıyıcıya yerleştiriniz, asla doğru brülörün üzerine yerleştirmeyiniz.

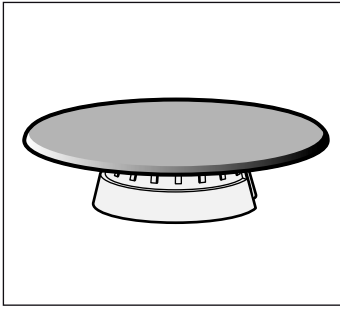

Simmer Cap

Minimum güçte pişirme için kullanılan brülör. Kullanım için ekonomik brülör çıkarılmalı ve Simmer Cap ile değiştirilmelidir.

Kod

HEZ298114 Manuel Espresso makinesi ek ızgarası

HEZ298105 Simmer Plate

HEZ298104 Simmer Cap

Aksesuarların kullanılmaması veya yanlış kullanılması durumlarında üretici sorumluluk kabul etmez.

Gaz brülörleri

Manuel olarak açılması

1. Seçtiğiniz ocağın kumanda düğmesine basınız ve düğmeyi en yüksek güç seviyesine ulaşana kadar sola doğru döndürünüz.
2. Brülöre bir yakıcı veya bir alev (çakmak, kibrit vb.) yaklaştırınız.

Otomatik ateşleme

Eğer ocağınızda bir otomatik ateşleme mevcutsa (bujiler):

1. Seçtiğiniz ocağın kumanda düğmesine basınız ve düğmeyi en yüksek güç seviyesine ulaşana kadar sola doğru döndürünüz. Kumanda düğmesini basılı tuttuğunuz sürece tüm brülörlerin yanında kıvılcımlar çıkar. Brülör yanar.
2. Kumanda düğmesini serbest bırakınız.
3. Kumanda düğmesini istediğiniz pozisyona getiriniz.

Ateşleme gerçekleşmezse brülörü kapatınız ve tanımlanan adımları yeniden uygulayınız. Bu defa kumanda düğmesini daha uzun süre basılı tutunuz (azami 10 saniye).

⚠️ Uyarı – Alev alma tehlikesi!

Eğer brülör 15 saniye sonunda yanmazsa kumanda düğmesini kapatınız ve içinde bulunduğunuz odanın kapısını veya penceresini açınız. Brülörü yeniden yakmadan önce en az bir dakika bekleyiniz.

Bilgi: Temizliğe çok dikkat ediniz. Bujiler kirlenmişse hatalı bir ateşleme yapılabilir. Bujileri düzenli olarak küçük, metalik olmayan bir fırçayla temizleyiniz. Bujilerin ciddi darbelere maruz kalmamasına dikkat ediniz.

Emniyet sistemi

Pişirme tezgahınız, brülörlerin kazayla yanması halinde gaz geçişini engelleyen bir emniyet sistemine (termo kupl) sahiptir.

Bu sistemin etkin olduğundan emin olmak için:

1. Brülörü normal olarak açınız
2. Kumanda düğmesini bırakmadan ateş yandıktan sonra kumandayı 4 saniye daha hafifçe basılı tutunuz.

Brülörün kapatılması

Kapatmak için kumanda düğmesini sağa çevirerek 0 pozisyonuna getiriniz.

Kapatıldıktan birkaç saniye sonra brülörden ses gelecektir (hafif tıkırtı). Bu herhangi bir anormallik değildir, emniyetin devre dışı olduğu anlamına gelir.

Uyarılar

Brülörün çalışması sırasında hafif bir ısıklık sesi duyulması normaldir.

İlk kullanımlarda koku gelmesi normaldir. Bu, herhangi bir risk ya da hatalı çalışma anlamına gelmez. Zamanla geçecektir.

Turuncu renkli alev normaldir. Havadaki tozdan, taşan sıvılardan vb. kaynaklanır.

Brülör alevlerinin yanlılıkla sönmeleri durumunda brülörün kumanda düğmesini kapatınız ve en az 1 dakikadan önce yeniden yakmaya çalışmayınız.

Pişirme önerileri

| Brülör | Çok güçlü - Güçlü | Orta | Hafif |
|-----------------|--|---|----------------------------------|
| Güçlü brülör | Midye, et, omlet, kızartma | Pilav, beşamel sosu ve sebze yahnisi | Buharda pişirme: balık, sebzeler |
| Normal brülör | Buharda patates, taze sebzeler, güveçler, makarnalar | Yeniden ısıtma, pişmiş yemekleri sıcak tutma ve lezzetli güveçler yapma | |
| Ekonomik brülör | Pişirme: güveç, sütlaç, karamela | Buz çözme ve yavaş pişirme: sebze, meyve ve dondurulmuş ürünler | Eritme: tereyağı, çikolata, jöle |

Elektrikli plakalar

Ocağı ilk kullanımdan önce düğmeyi en yüksek ısı seviyesine getirip 5 dakika boyunca üzerinde herhangi bir kap koymadan bekletin. Bu süre boyunca duman ve kokuların yayılması normaldir ve kullanmaya başladığınızda bunlar ortadan kalkar. Bu ilk ısıtma dışında, ocakları üzerinde bir kap olmadan çalıştırmayınız.

Pişirme başlangıcında kumanda düğmesinin en yüksek seviyeye getirilmesi ve pişecek yiyeceklerin miktar ve niteliğine göre sonradan ara bir pozisyonda tutulması önerilir.

Ocak, ısı ataletinden yararlanmak üzere pişirme bitirilmeden az önce kapanabilir. Edindiği ısıyla pişirmeye bir süre daha devam edeceğinden enerji tasarrufu sağlanmış olur.

Tabanı tamamıyla düz, kalın ve ısıtıcı parçanın boyuna yakın kaplar kullanınız; asla daha küçük tabanlı kaplar kullanmayınız.

Sıvıların ocağın üzerine taşmamasına ve ıslak kapların ocak üzerine konmamasına dikkat ediniz.

Uzun süreli kullanım sonucu elektrikli ocakların yüzeyi eskidiyse birkaç damla yağ veya piyasada bulunan diğer bakım ürünleri ile temizleyiniz.

Güç kontrol düğmesi

Elektrikli ocak, pişireceğiniz yemeğe uygun gücü seçebileceğiniz bir düğme aracılığıyla idare edilir.

Ocağı açmak için:

Pişirme türünü, yiyecek miktarını dikkate alarak ve

aşağıdaki şemadan yararlanarak kumanda düğmesini sola çevirerek, pişirmek istediğiniz yemeğe uygun pozisyona getiriniz. Fonksiyon göstergesi yanar.

Ocağı kapatmak için:

Kumanda düğmesini 0 konumuna çeviriniz. Fonksiyon göstergesi söner.

Pişirme önerileri

Aşağıdaki öneriler size fikir vermek üzere hazırlanmıştır. Aşağıdaki durumlarda sıcaklığı artırınız:

- bol miktarda sıvı kullanılarak pişirme yapıldığında,
- yüksek miktarda yemek hazırlandığında,
- kapaksız kaplar kullanıldığında.

| Pişirme yöntemi | Konum |
|--|---------|
| Eritme: çikolata, tereyağı, jöle. | 1-2 |
| Pişirme: pirinç, beşamel sosu ve sebze yahnisi. | 2-3 |
| Pişirme: patates, makarna, sebze. | 4-5 |
| Hafif kızartma: yahnisi, ızgarada çevirme. | 4-5 |
| Buharda pişirme: balık. | 5 |
| Isıtma ve yemek sıcaklığını koruma: hazır yemekler. | 2-3-4-5 |
| ızgarada kızartma: bonfile, biftek, börek. | 6-7-8 |
| Pişirme ve hafif kızartma | 9 |

Pişirme kapları

Uygun kaplar

| Brülör | Pişirme kabı tabanının minimum çapı | Pişirme kabı tabanının maksimum çapı |
|-----------------|-------------------------------------|--------------------------------------|
| Güçlü brülör | 20 cm | 26 cm |
| Normal ocak | 14 cm | 22 cm |
| Ekonomik brülör | 12 cm | 16 cm |
| Elektrikli ocak | 14 cm | 18 cm |

Kap ocağın kenarından dışarı taşmamalıdır.

Kullanım uyarıları

Bilgi: Bazı tavalar veya tencereleler kullanıldığında çelik ocak yüzeylerinde geçici, hafif bir deformasyon görülebilir. Bu durum normaldir ve cihazın çalışma yeteneğine bir etkisi yoktur.

Aşağıdaki öneriler enerji tasarrufu yapmanıza ve pişirme kaplarının hasar görmesini engellemeye yardımcı olur:



Her brülör için uygun ebatta kaplar kullanınız. Büyük brülörde küçük kaplar kullanmayınız. Alev, kapların yan taraflarına ulaşmamalıdır.



Pişirme tezgahı üzerine dengesizlik oluşturacak biçimi bozulmuş kaplar koymayınız. Kaplar devrilebilir. Yalnızca tabanı düz ve kalın olan kapları kullanınız.

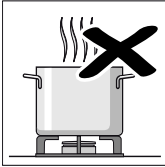
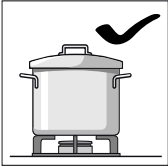

Kapaksız veya kapak yarı aralık olarak pişirmeyiniz. Enerjiyi boşa harcarsınız.

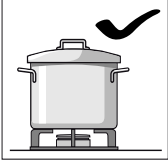

Kabı tam olarak brülör üzerinde ortalayınız, bir tarafına ağırlık vermeyiniz. Aksi durumda devrilebilir. Büyük kapları kumanda düğmelerinin yakınındaki brülörlere koymayınız. Aşırı sıcaktan dolayı hasara neden olabilir.

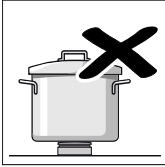
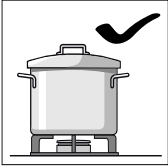

Kapları asla doğrudan brülörün üzerine değil, mutlaka ızgara üzerine yerleştiriniz. Cihazı çalıştırmadan önce, ızgaraların ve brülör kapaklarının doğru yerde olduğundan emin olunuz.

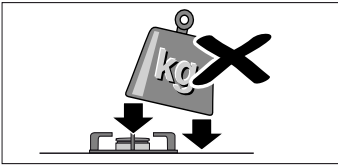

Pişirme tezgahındayken kapları dikkatli bir şekilde tutunuz. Pişirme tezgahına darbe gelmesine engel olunuz ve üzerine ağırlık yerleştirmeyiniz.



Temizlenmesi ve bakıma tabi tutulması

Temizlik

Cihaz soğuduktan sonra sünger, sabun ve su ile temizleyiniz.

Her kullanımdan sonra, soğumalarının ardından ilgili brülör elemanlarının yüzeyini temizleyiniz. Ne kadar az da olsa yüzey üzerinde artık (taşmış yemek, yağ damlaları vb.) bırakılması halinde, yüzeyin üzeri kaplanacak ve sonrasında bu katmanın temizlenmesi daha zor olacaktır. Ateşin doğru yanabilmesi için delik ve olukların temiz olması gerekir.

Bazı kapların hareketi ızgaralar üzerinde metal izleri bırakabilir.

Brülörleri ve ızgaraları sabunlu su ile temizleyiniz ve metal olmayan bir fırça ile fırçalayınız.

Izgaralar lastik tıparlarla yerleştirilmiş ise temizlerken dikkatli olunuz. Tıparlar sökülebilir ve ızgara pişirme tezgahını çizilebilir.

Her zaman brülörleri ve ızgaraları tamamen kurutunuz. Pişirme işleminin başında su damlaları veya nemli bölgeler emayenin bozulmasına yol açabilir.

Brülörleri temizledikten ve kuruladıktan sonra, brülör kapaklarının alev dağıtıcılarının üzerine doğru bir şekilde yerleştirildiğinden emin olunuz.

Dikkat!

- Cihazın temizlenmesi sırasında kumanda elemanlarını çıkarmayınız. Cihazın neme maruz kalması hasara neden olabilir.
- Buharlı temizleme makinelerini kullanmayınız. Pişirme tezgahı zarar görebilir.

Bakım

Taşan sıvıları anında temizleyiniz. Böylece yemek artıklarının yapışmasını önleyebilirsiniz ve gereksiz yere güç sarf etmezsiniz.

Yüksek sıcaklıkları destekledikleri için bu yüksek sıcaklıklarda wok tipi brülör ve paslanmaz çelik bölgeler (yağdanlık, brülör kenarları, vs.) renk değiştirebilir. Bu normaldir. Her kullanımdan sonra bu kısımları paslanmaz çelik için uygun olan bir ürün ile temizleyiniz.

Teknik Servisimizde 464524 kodu ile mevcut bulunan temizlik ürününün düzenli olarak kullanılması tavsiye edilir.

Dikkat!

Paslanmaz çelik temizleyicisi kontrol düğmelerinin etrafında kullanılmamalıdır. Semboller (serigraf) silinebilir.

Pişirme tezgahının üzerinde asitli sıvılar (limon suyu, sirke, vb.) bırakmayınız.

Elektrikli ocağa tuz deşmesinden mümkün olduğunca kaçınınız.

? Arıza halinde ne yapılmalı?

Beklenmeyen durumlar bazen kolaylıkla çözülebilir. Teknik Servisi aramadan önce aşağıdaki önerileri dikkate alınız:

| Arıza | Olası neden | Çözüm |
|---|---|--|
| Genel elektrik sistemi çalışmıyor. | Arızalı sigorta. | Ana sigorta kutusunu kontrol ediniz ve sigorta arızalıysa değiştiriniz. |
| | Otomatik sigorta attı veya şalter indi. | Genel kumanda panosunda ana sigortanın veya şalterin atıp atmadığını kontrol ediniz. |
| Otomatik çakmak çalışmıyor. | Bujiler ile brülörler arasında yemek veya temizleyici artığı kalmış olabilir. | Buji ve brülör arasındaki boşluk temiz olmalıdır. |
| | Brülörler ıslak olabilir. | Brülör kapaklarını dikkatlice kurulum yapınız. |
| | Brülör kapakları düzgün yerleştirilmemiş olabilir. | Kapakların düzgün yerleştirildiğinden emin olunuz. |
| | Cihaz topraklanmamış, kötü bir bağlantı yapılmış veya topraklaması hatalı. | Bir elektrik teknisyeniyle temasa geçiniz. |
| Brülör alevi eşit değil. | Brülör parçaları düzgün yerleştirilmemiş olabilir. | Parçaları ilgili brülörlere doğru şekilde yerleştiriniz. |
| | Brülör boşlukları kirli. | Brülör boşluklarını temizleyiniz. |
| Gaz akışı normal gözüküyor veya gaz çıkmıyor. | Gaz geçişi gaz valfleri tarafından engellenmiş. | Tüm gaz valflerini açınız. |
| | Gaz, gaz tüpünden geliyorsa tüpün boş olmadığından emin olunuz. | Gaz tüpünü değiştiriniz. |
| Mutfakta gaz kokusu var. | Bir vana açık kalmış olabilir. | Vanaları kapatınız. |
| | Gaz tüpünün kötü bağlanması. | Bağlantının doğru olduğundan emin olunuz. |
| | Olası gaz kaçağı. | Genel gaz anahtarını kapatın, ortamı havalandırın ve kurulumu gözden geçirmesi ve onaylaması için derhal bir yetkili kurulum teknisyenine haber veriniz. Kurulumda veya cihazda hiç gaz kaçağı olmadığından emin olana kadar cihazı kullanmayınız. |
| Düğme bırakıldıktan sonra brülör hemen kapanıyor. | Kumanda düğmesine yeterince uzun süre basılmamış olabilir. | Brülörü yakınız ve kumanda düğmesini birkaç saniye daha basılı tutunuz. |
| | Brülör boşlukları kirli. | Brülör boşluklarını temizleyiniz. |

Yetkili servisin çağırılması

Teknik Servisimize ihtiyacınız varsa cihazın ürün numarasını (E-Nr.) ve üretim numarasını (FD) vermeniz gerekecektir. Bu bilgiyi pişirme tezgahının iç kısmında yer alan özellikler tablosunun üzerinde ve kullanım kılavuzunun etiketinde bulabilirsiniz.

Kullanım ömrü :10 yıldır (Ürünün fonksiyonunu yerine getirebilmesi için gerekli yedek parça bulundurma süresi)

Arızalarda onarım siparişi ve danışma

TR 444 6333

Çağrı merkezini sabit hatlardan aramanın bedeli şehir içi ücretlendirme, Cep telefonlarından ise kullanılan tarifeye göre değişiklik göstermektedir.

Üreticinin yetkisine güveniniz. Böylelikle gerekli onarım çalışmalarının, cihazınızın orijinal yedek parçalarına sahip, eğitilmiş servis teknisyenleri tarafından yapıldığından emin olabilirsiniz.

Garanti Şartları

- Malın ayıplı olduğunun anlaşılması durumunda tüketici, 6502 sayılı Tüketicinin Korunması Hakkında Kanununun 11 inci maddesinde yer alan;
 - **Sözleşmeden dönme**
 - **Satış bedelinden indirim isteme,**
 - **Ücretsiz onarılmasını isteme,**
 - **Satılanın ayıpsız bir misli ile değiştirilmesini isteme,**haklarından birini kullanabilir.
- **Tüketicinin bu haklarından ücretsiz onarım hakkını** seçmesi durumunda satıcı; işçilik masrafı, değiştirilen parça bedeli ya da başka herhangi bir ad altında hiçbir ücret talep etmeksizin malın onarımını yapmak veya yaptırmakla yükümlüdür. Tüketici ücretsiz onarım hakkını üretici veya ithalatçıya karşı da kullanılabilir. Satıcı, üretici ve ithalatçı tüketicinin bu hakkını kullanmasından müteselsilen sorumludur.
- Tüketicinin, **ücretsiz onarım hakkını** kullanması halinde malın;
 - Garanti süresi içinde tekrar arızalanması,
 - Tamiri için gereken azami sürenin aşılması,
 - Tamirinin mümkün olmadığının, yetkili servis istasyonu, satıcı, üretici veya ithalatçı tarafından bir raporla belirlenmesi durumlarında;**tüketici malın bedel iadesini, ayıp oranında bedel indirimini veya imkan varsa malın ayıpsız misli ile değiştirilmesini** satıcıdan talep edilir. Satıcı, **tüketicinin talebini reddedemez.** Bu talebin yerine getirilmemesi durumunda satıcı, üretici ve ithalatçı müteselsilen sorumludur.
- Malın kullanım kılavuzunda yer alan hususlara aykırı kullanılmasından kaynaklanan arızalar garanti kapsamı dışındadır.
- Tüketici, garantiden doğan haklarının kullanılması ile ilgili olarak çıkabilecek uyuşmazlıklarda yerleşim yerinin bulunduğu veya tüketici işleminin yapıldığı yerdeki **Tüketici Hakem Heyetine veya Tüketici Mahkemesine** başvurabilir.

İthalatçı Firma : BSH Ev Aletleri ve Sanayi Ticaret A.Ş.
Fatih Sultan Mehmet Mah. Balkan Cad.
No:51
Ümraniye-İstanbul-Türkiye
Tel : 0216 528 90 00 Fax : 0216 528 99 99

Üretici Firma : Robert Bosch Hausgeräte GmbH
Carl-Wery Straße 34
81739 München, Germany
www.bosch-home.com
Phone : 00 49 89 4590-00

Garanti koşulları

Beklentilerimizin aksine, cihazda herhangi bir arıza meydana gelirse veya ihtiyaçları öngörülen kalitede karşılayamazsa lütfen bunu en kısa sürede bize bildirin. Garantinin geçerli olması için cihaza müdahale edilmemiş ve yanlış kullanılmamış olması gerekir.

Bu cihaz için uygulanan garanti koşulları, şirketimizin, cihazın satın alındığı ülkedeki temsilciliği tarafından belirlenir. Satış noktalarından ayrıntılı bilgi edinebilirsiniz. Garantinin geçerli olması için satış belgesinin bulundurulması gerekir.

Her türlü değişiklik hakkı saklıdır.

Çevre koruma

Özellikler tablosunda  sembolü görülüyorsa aşağıdaki göstergelere dikkat ediniz.

AEEE Yönetmeliğine Uyum ve Atık Ürünün Elden Çıkarılması

Ambalaj malzemesini çevre kurallarına uygun şekilde imha ediniz.



Bu ürün T.C. Çevre ve Şehircilik Bakanlığı tarafından yayımlanan “Atık Elektrikli ve Elektronik Eşyaların Kontrolü Yönetmeliği”nde belirtilen zararlı ve yasaklı maddeleri içermez. AEEE yönetmeliğine uygundur.

Bu ürün, geri dönüşümlü ve tekrar kullanılabilir nitelikteki yüksek kaliteli parça ve malzemelerden üretilmiştir. Bu nedenle, ürünü, hizmet ömrünün sonunda evsel veya diğer atıklarla birlikte atmayın. Elektrikli ve elektronik cihazların geri dönüşümü için bir toplama noktasına götürün. Bu toplama noktalarını bölgenizdeki yerel yönetime sorun. Kullanılmış ürünleri geri kazanıma vererek çevrenin ve doğal kaynakların korunmasına yardımcı olun. Ürünü atmadan önce çocukların güvenliği için elektrik fişini kesin ve kilit mekanizmasını kırarak çalışmaz duruma getirin.

Cihazınızın ambalajı, nakliye sırasında etkin korumayı garanti etmek açısından çok gerekli olan malzemelerden üretilmiştir. Bu malzemeler tamamen geri dönüşebilir ve böylece çevreye verilen zarar azaltılmaktadır. Sizleri de aşağıdaki tavsiyelere uyarak çevrenin korunmasına katkıda bulunmaya davet ediyoruz:

- ambalajı uygun geri dönüşüm kutusuna atınız,
- cihazı hurdaya çıkarmadan önce kullanılmaz hale getiriniz. Bulduğunuz yerin yerel yönetimine, geri dönüşebilen malzemelerin toplandığı en yakın merkeze danışınız ve cihazınızı oraya ulaştırınız,
- kullanılmış yağı lavaboya dökmeyiniz. Yağı kapalı bir kaba koyarak çöp toplama noktasına veya bir çöp konteynerine bırakınız (kontrollü bir çöplüğe ulaşacaktır; bu en iyi çözüm olmasa da bu sayede suyun kirlenmesini engelleriz).



Robert Bosch Hausgeräte GmbH

Carl-Wery-Straße 34
81739 München, GERMANY

www.bosch-home.com



9001295139
970906(C)