



Register your new Bosch now:  
[www.bosch-home.com/welcome](http://www.bosch-home.com/welcome)



**Vaskemaskine**  
**WAWH26B9SN**



**BOSCH**

**da** Brugs- og opstillingsvejledning

## Den nye vaskemaskine

Du har valgt at anskaffe en vaskemaskine fra Bosch.

Brug et par minutter til at læse denne tekst, så du kan lære alle fordelene ved din vaskemaskine at kende.

Alle vaskemaskiner, der leveres fra vores fabrik, bliver grundigt kontrolleret for fejl og mangler, så vi kan være sikre på, at de lever op til de høje kvalitetskrav, som mærket Bosch står for.

Der findes yderligere oplysninger om vores produkter, tilbehør, reservedele og service på vores hjemmeside [www.bosch-home.com](http://www.bosch-home.com) eller ved henvendelse til vores kundeservicecentre.

Hvis betjenings- og opstillingsvejledningen beskriver forskellige modeller, henvises til forskellene på de pågældende steder.



Tag først vaskemaskinen i brug, når du har læst denne betjenings- og opstillingsvejledning!

## Generelt om symboler, signalord, tips og procedurer

### ⚠ Advarsel!

Kombination af dette symbol og signalord advarer om en potentielt farlig situation. Tilsidesættelse af denne anvisning kan medføre tilskadekomst og død.

### Pas på!

Dette signalord advarer om en potentielt farlig situation. Tilsidesættelse af denne anvisning kan medføre materielle skader og/eller miljøskader.

### Anvisning / tip

Anvisninger om optimal brug af maskinen / andre nyttige oplysninger.

### 1. 2. 3. / a) b) c)











Handlingsrækkefølger angives med tal eller bogstaver.

■ / -

Opremsninger vises med en firkant-bullet eller med en skråstreg.

# Indholdsfortegnelse

	<b>Anvendelse iht. formål</b> . . . . .	<b>5</b>		<b>Vaskemiddel</b> . . . . .	<b>31</b>
	<b>Sikkerhedsanvisninger</b> . . . . .	<b>6</b>		Rigtigt valg af vaskemiddel . . . . .	31
	Børn/personer/kæledyr . . . . .	6		Spar energi og vaskemiddel . . . . .	31
	Installation . . . . .	7		<b>Programoversigt</b> . . . . .	<b>32</b>
	Drift . . . . .	10		Programmer med programvælger . . . . .	32
	Rengøring/vedligeholdelse . . . . .	11		Stivning . . . . .	37
	<b>Miljøbeskyttelse</b> . . . . .	<b>13</b>		Farvning/blegning . . . . .	37
	Emballage/kasserede apparater . . . . .	13		Iblødsætning . . . . .	37
	Sparetips . . . . .	13		<b>Forindstillinger for programmer</b> . . . . .	<b>38</b>
	<b>Opstilling og tilslutning</b> . . . . .	<b>14</b>		Temperatur . . . . .	38
	Leveringsomfang . . . . .	14		Centrifugeringshastighed . . . . .	38
	Sikkerhedsanvisninger . . . . .	15		Færdig om . . . . .	38
	Opstillingsfladen . . . . .	15		i-DOS-indstillinger . . . . .	39
	Opstilling på en sokkel eller et gulv, som er lagt på træbjælker . . . . .	15		<b>Ekstra programindstillinger</b> . . . . .	<b>40</b>
	Opstilling på repos med skuffe . . . . .	15		SpeedPerfect . . . . .	40
	Indbygning af maskinen i et køkkenelement . . . . .	16		EcoPerfect . . . . .	40
	Fjerne transportsikringerne . . . . .	16		Forvask . . . . .	40
	Slange- og ledningslængder . . . . .	17		Power rinse . . . . .	40
	Vandtilførsel . . . . .	18		<b>Betjening af maskinen</b> . . . . .	<b>41</b>
	Vandtilførsel . . . . .	19		Forberedelse af vaskemaskine . . . . .	41
	Indjustering . . . . .	20		Start af maskine/valg af program . . . . .	41
	Elektrisk tilslutning . . . . .	21		Ilægning af vasketøj i tromlen . . . . .	41
	Inden den 1. vask . . . . .	22		Dosering og påfyldning af vaske- og plejemidler . . . . .	42
	Transport . . . . .	23		Ændring af programmernes forindstillinger . . . . .	42
	<b>Kort oversigt over det vigtigste</b> . . . . .	<b>24</b>		Valg af ekstra programindstillinger . . . . .	42
	<b>Lær maskinen at kende</b> . . . . .	<b>25</b>		Start af program . . . . .	42
	Vaskemaskine . . . . .	25		Børnesikring . . . . .	43
	Betjeningsfelt . . . . .	26		Efterfyldning af vasketøj . . . . .	43
	Displayfelt . . . . .	28		Ændring af program . . . . .	43
	<b>Vasketøj</b> . . . . .	<b>30</b>		Afbryde program . . . . .	43
	Forberedelse af vasketøj . . . . .	30		Programslut ved skyllestop . . . . .	43
	Sortering af vasketøj . . . . .	30		Programslut . . . . .	44
				Udtagning af vasketøj / slukning af maskine . . . . .	44

 <b>Intelligent doseringssystem .. 45</b>	 <b>En fejl, hvad gør man?..... 60</b>
Intelligent doseringssystem i sæbeskuffen .. 45	Nødåbning .. 60
Ibrugtagning/påfyldning af doseringsbeholder .. 45	Henvisninger i displayfeltet .. 61
Daglig brug .. 46	En fejl, hvad gør man? .. 62
Basis-/grundindstillinger .. 46	 <b>Kundeservice .. 64</b>
Manuel dosering .. 47	 <b>Forbrugsværdier .. 65</b>
 <b>Home Connect .. 49</b>	Energi- og vandforbrug, programvarighed og restfugtighed for hovedvaskeprogrammer .. 65
Åbne Home Connect menu .. 49	Mest effektive programmer til bomuldstekstiler .. 66
Forbinde apparat med hjemmenetværk og Home Connect app .. 50	 <b>Tekniske data .. 66</b>
Aktivere/deaktivere Wi-Fi .. 51	 <b>Aquastop-garanti .. 67</b>
Nulstille netværksindstillinger .. 52	
Software Update .. 52	
Oplysninger om datasikkerhed .. 53	
Overensstemmelseserklæring .. 53	
 <b>Indstillinger af maskinen .. 54</b>	
Aktivere indstillingsmodus .. 54	
Ændre styrke af lydssignal .. 54	
Aktivere/deaktivere automatisk slukning af maskinen .. 54	
Aktivere/deaktivere advarselssignal om pleje af tromlen .. 54	
Afslutte indstillingsmodus .. 54	
 <b>Sensorsystem .. 55</b>	
Mængdeautomatik .. 55	
Balancekontrol-system .. 55	
Aquasensor .. 55	
 <b>Rengøring og pleje .. 56</b>	
Kabinet/betjeningspanel .. 56	
Vasketromle .. 56	
Afkalkning .. 56	
i-DOS-sæbeskuffe og kabinet .. 57	
Afløbspumpe er tilstoppet, nødtømning .. 58	
Afløbsslange er tilstoppet ved vandlås .. 59	
Sien i vandtilløbet er tilstoppet .. 59	



## Anvendelse iht. formål

- Maskinen er kun beregnet til privat brug i husholdninger.
- Apparatet må ikke opstilles eller anvendes på steder med frostfare og/eller med udendørs forhold. Apparatet kan blive beskadiget, hvis restvand inde i apparatet fryser til is. Hvis slangerne fryser, kan de knække/springe.
- Denne maskine må kun bruges i husholdninger til vask af vasketøj, som tåler maskinvask, og til vask af uld, som tåler håndvask (se plejemærkerne på tøjet). Enhver anden anvendelse er ikke anvendelse i henhold til maskinens formål og er ikke tilladt.
- Dette apparat er beregnet til drift med ledningsvand under anvendelse af gængse vaskemidler og plejeprodukter (beregnet til brug i vaskemaskiner).
- Denne maskine er beregnet til brug op til en højde på maksimalt 4000 meter over havets overflade.

### Inden maskinen tages i brug:

Kontroller maskinen for synlige skader. Tag ikke maskinen i brug, hvis den er beskadiget. Kontakt leverandøren eller kundeservice i tilfælde af problemer.

Læs og følg anvisningerne i brugs- og installationsvejledningen og alle andre dokumenter, som følger med apparatet.

Opbevar dokumentationen til senere brug eller til efterfølgende ejere af maskinen.

## **Sikkerhedsanvisninger**

Følgende sikkerhedsanvisninger og advarsler har som formål at beskytte brugeren mod tilskadekomst og at forhindre materielle skader på omgivelserne.

Det er derudover vigtigt at tage de nødvendige forholdsregler og udvise den nødvendige omhu ved installation, vedligeholdelse, rengøring og betjening af apparatet.

### **Børn/personer/kæledyr**

#### **Advarsel** **Livsfare!**

Børn og andre personer, som ikke er i stand til at vurdere de risici, der er forbundet med brugen af apparatet, kan komme til skade eller komme i livsfarlige situationer. Vær derfor opmærksom på følgende:

- Apparatet må bruges af børn over 8 år og af personer med reducerede fysiske, sensoriske eller mentale evner eller af personer med manglende erfaring eller viden, hvis de er under opsyn eller er blevet instrueret om sikker brug af apparatet af og har forstået den potentielle risiko, som brugen af apparatet indebærer.
- Børn må ikke lege med apparatet.
- Børn må ikke rengøre eller vedligeholde apparatet uden at være under opsyn.
- Hold børn under 3 år og kæledyr borte fra apparatet.
- Lad ikke apparatet være uden opsyn, når der er børn eller andre personer i nærheden, som ikke er i stand til at vurdere risikoen.

### **Advarsel**

#### **Livsfare!**

Børn kan låse sig inde i apparatet og derved komme i en livsfarlig situation.

- Opstil ikke apparatet bag en dør, fordi dette kan spærre for apparatets luge eller forhindre, at den kan åbnes helt.
- Gør følgende, når apparatets skal kasseres: Træk netstikket ud af kontakten, **inden** nedledningen klippes over, og ødelæg derefter låsen i apparatets luge.

### **Advarsel**

#### **Fare for kvælning!**

Børn kan blive fanget i emballage/plastfolie eller emballagedele, hvis de får lov til at lege med dem, eller de kan trække dem over hovedet og blive kvalt.

Hold emballage, plastfolie og emballagedele udenfor børns rækkevidde.

### **Advarsel**

#### **Fare for forgiftning!**

Vaskemidler og plejeprodukter kan forårsage forgiftning, hvis de indtages.

Søg læge, hvis sådanne midler ved et uheld indtages. Opbevar vaskemidler og plejeprodukter utilgængeligt for børn.

### **Advarsel**

#### **Fare for forbrænding!**

Når der vaskes ved høje temperaturer, bliver glasset i apparatets luge meget varmt. Sørg for, at børn ikke rører ved lugen, når den er varm.

### **Advarsel**

#### **Irritation af øjne/hud!**

Vaskemidler og plejeprodukter kan forårsage irritation, hvis de kommer i kontakt med øjne/hud.

Skyl øjne/hud grundigt i tilfælde af kontakt med vaskemidler og plejeprodukter. Opbevar vaskemidler og plejeprodukter utilgængeligt for børn.

## **Installation**

### **Advarsel**

#### **Fare for elektrisk stød/brand/materiel skade/beskadigelse af apparatet!**

Det kan medføre farlige situationer, hvis apparatet ikke bliver installeret korrekt. Overhold følgende anvisninger:

- Netspændingen i stikkontakten skal svare til den mærkespænding, som er angivet på apparatet (typeskiltet). Tilslutningseffekten og den krævede sikringsstørrelse er angivet på typeskiltet.

- Netstikket og sikkerhedsstikkontakten skal passe sammen, og jordforbindelsen skal være korrekt installeret.
- Installationen skal have et tilstrækkeligt stort ledningstværsnit.
- Der skal altid være fri adgang til netstikket. Hvis dette ikke er muligt, skal der for at opfylde de relevante sikkerhedsforskrifter indbygges en afbryder (2-polet afbryder) i den permanente installation i overensstemmelse med lovgivningen for elektriske installationer.
- Hvis der bruges en fejlstrømsafbryder, skal den være forsynet med følgende mærke: . Kun med dette mærke er det sikret, at fejlstrømsafbryderen opfylder den gældende lovgivning.

** Advarsel**  
**Fare for elektrisk stød/brand/  
materiel skade/beskadigelse  
af apparatet!**

Ændring eller beskadigelse af apparatets netledning kan medføre elektrisk stød, kortslutning eller brand som følge af overophedning. Netledningen må ikke lægges i løkker, blive klemt eller ændret, eller komme i kontakt med varmekilder.

** Advarsel**  
**Brandfare/fare for materiel  
skade/beskadigelse af  
apparatet!**

Anvendelse af forlængerledninger og multistik kan medføre brand på grund af overophedning eller kortslutning.

Tilslut apparatet direkte til en korrekt installeret stikkontakt med jordforbindelse. Brug ikke forlængerledninger, stikdåser med flere udtag eller dobbeltstik.

** Advarsel**  
**Fare for tilskadekomst/  
materiel skade/beskadigelse  
af apparatet!**

- Apparatet kan vibrere eller bevæge sig under driften med potentiel fare for tilskadekomst eller materielle skader. Placer apparatet på et rent, plant og solidt underlag, og indjuster apparatet til vandret med skruefødderne ved hjælp af et vaterpas.
- Hvis apparatet transporteres eller løftes i dele, der stikker ud (f.eks. apparatets luge), kan de knække af og derved forårsage tilskadekomst. Brug ikke dele, der stikker ud fra apparatet, til at transportere eller løfte det med.



**⚠ Advarsel****Fare for tilskadekomst!**

- Apparatet er meget tungt. Der er fare for tilskadekomst, når det løftes. Løft ikke apparatet alene.
- Apparatet har skarpe kanter, som kan forårsage snitsår i hænderne. Hold ikke på de skarpe kanter, når apparatet løftes. Brug beskyttelsehandsker.
- Der er fare for snubling og tilskadekomst, hvis maskinens slanger og netledning ikke forlægges korrekt. Forlæg slanger og ledninger, så der ikke er fare for snubling.

**Pas på!****Fare for materiel skade/  
beskadigelse af apparatet**

- Hvis vandtrykket er for højt eller for lavt, fungerer apparatet eventuelt ikke korrekt, og der kan også opstå materiel skade eller beskadigelse af apparatet. Kontroller, at vandtrykket i forsyningsnettet er mindst 100 kPa (1 bar), og at det ikke overstiger 1000 kPa (10 bar).

- Ændring eller beskadigelse af vandtilførselsslangerne kan medføre materiel skade eller beskadigelse af apparatet. Vandslangerne må ikke lægges i løkker, blive klemt, ændret eller beskadiget.
- Anvendelse af slanger fra andre firmaer til tilslutning af vandtilførslen kan medføre materiel skade eller beskadigelse af apparatet. Brug kun de slanger, som er leveret med apparatet, eller slanger, der er købt som originale reservedele.
- Under transport er apparatet sikret med transportsikringer. Hvis transportsikringerne ikke fjernes, før apparatet tages i brug, kan det blive beskadiget. Det er vigtigt at fjerne alle transportsikringer helt, inden apparatet tages i brug første gang. Søg for at opbevare transportsikringerne til senere brug. Hvis apparatet skal transporteres igen, er det vigtigt, at transportsikringerne bliver placeret i apparatet igen for at forhindre beskadigelse under transporten.

## Drift

### **Advarsel**

#### **Eksplodingsfare/brandfare!**

Vasketøj, som er forbehandlet med rensedmidler, som indeholder opløsningsmidler, f.eks. pletfjerner/renevæske, kan forårsage en eksplosion i tromlen.

Skyl vasketøjet grundigt i vand, inden det vaskes i maskinen.

### **Advarsel**

#### **Fare for forgiftning!**

Rengøringsmidler, som indeholder opløsningsmidler, som f.eks. renevæske, kan afgive giftige dampe. Brug ikke rengøringsmidler, der indeholder opløsningsmidler.

### **Advarsel**

#### **Fare for tilskadekomst!**

- Hvis man støtter sig til/sidder på den åbne luge, kan apparatet vælte, hvilket kan medføre tilskadekomst. Brug ikke den åbne luge som støtte.
- Apparatets topplade kan knække, hvis personer står på den, hvilket kan medføre tilskadekomst. Stå ikke ovenpå apparatet.
- Der er fare for håndskader, hvis hænderne stikkes ind i tromlen, mens den stadig drejer rundt. Vent, til tromlen ikke længere drejer.

### **Advarsel**

#### **Fare for skoldning!**

Når der vaskes ved høje temperaturer, er der fare for skoldning ved kontakt med det varme sæbevand (f.eks. når der løber varmt sæbevand ud i en håndvask).

Stik aldrig hånden i varmt sæbevand.

### **Advarsel**

#### **Irritation af øjne/hud!**

Vaskemidler og plejeprodukter kan sprøjte ud af sæbeskuffen, hvis den åbnes, mens apparatet er i drift.

Skyl øjne/hud grundigt i tilfælde af kontakt med vaskemidler og plejeprodukter. Søg læge, hvis sådanne midler ved et uheld indtages.

### **Pas på!**

#### **Fare for materiel skade/ beskadigelse af apparatet**

- Hvis der lægges mere vasketøj i apparatet end den maksimalt tilladte mængde, kan apparatet eventuelt ikke fungere korrekt, eller der kan opstå materiel skade eller beskadigelse af apparatet. Overskrid ikke den maksimale mængde af tørt vasketøj. Sørg for at overholde de maksimale tøj mængder, som er angivet for hvert program.  
→ Side 32

- Anvendelse af forkerte mængder vaskemiddel eller rengøringsmiddel kan medføre materiel skade eller beskadigelse af apparatet. Følg producentens anvisninger ved anvendelse af vaskemidler, plejeprodukter og rengøringsmidler.
- Reparationer og andre former for arbejde på apparatet må kun udføres af kundeservice eller af en elektriker. Det samme gælder for en eventuel udskiftning af netledningen.
- Der kan bestilles en netledning som reservedel hos kundeservice.

## Rengøring/vedligeholdelse

### **Advarsel** **Livsfare!**

Apparatet drives med elektricitet. Der fare for elektrisk stød ved kontakt med strømførende komponenter. Vær derfor opmærksom på følgende:

- Sluk for apparatet. Afbryd strømtilførslen til apparatet (træk netstikket ud).
- Rør aldrig ved netstikket med våde hænder.
- Hold i selve stikket, når netstikket tages ud af kontakten, og træk aldrig i netledningen, fordi dette kan beskadige den.
- Der må ikke foretages tekniske ændringer af apparatet eller dets funktioner.

### **Advarsel** **Fare for forgiftning!**

Rengøringsmidler, som indeholder opløsningsmidler, som f.eks. rensesæbe, kan afgive giftige dampe. Brug ikke rengøringsmidler, der indeholder opløsningsmidler.

### **Advarsel** **Fare for elektrisk stød/materiel skade/beskadigelse af apparatet!**

Det kan medføre en kortslutning, hvis der trænger fugtighed ind i apparatet. Apparatet må ikke rengøres med trykvand, damprensere, slange eller tryksprøjte.

## Advarsel

### **Fare for tilskadekomst/ materiel skade/beskadigelse af apparatet!**

Anvendelse af reservedele og tilbehør fra andre firmaer er farligt og kan medføre materiel skade eller beskadigelse af apparatet.

Anvend af sikkerhedsmæssige grunde kun originale reservedele og originalt tilbehør.

### **Pas på!**

#### **Fare for materiel skade/ beskadigelse af apparatet**

Rensemidler og midler til forbehandling af vasketøj (f.eks. pletfjerner, forbehandlingsspray osv.) kan forårsage skader, hvis de kommer i kontakt med apparatets overflader. Vær derfor opmærksom på følgende:

- Lad ikke sådanne midler komme i kontakt med apparatets overflader.
- Maskinen må kun rengøres vand og en blød fugtig klud.
- Fjern altid dråber eller rester af vaskemiddel med det samme.



## Miljøbeskyttelse

### Emballage/kasserede apparater



Bortskaf emballagen miljøvenligt. Denne vaskemaskine er mærket i henhold til det europæiske direktiv 2012/19/EU om affald af elektrisk og elektronisk udstyr (waste electrical and electronic equipment - WEEE). Dette direktiv indeholder bestemmelser mht. returnering og recycling af kasseret elektrisk udstyr gældende i hele EU.

### Sparetips

- Udnyt den maksimale vasketøjsmængde for det pågældende program. Programoversigt → *Side 32*
- Vask normalt snavset vasketøj uden forvask.
- Ved let og normalt snavset vasketøj kan der spares både energi og vaskemiddel. → *Side 31*
- Dosering af vaskemidler med det **intelligente doseringssystem** (i-DOS) medvirker til besparelser på både vaskemidler og vand.
- De mulige temperaturer står i forhold til plejemærkerne på tekstilerne. De aktuelle temperaturer i maskinen kan afvige fra disse for at sikre den optimale balance mellem energibesparelse og vaskeresultat.

- **Oplysninger om energi- og vandforbrug:** → *Side 28*  
Indikatorlamperne giver oplysninger om den relative størrelse af energi- hhv. vandforbruget for de valgte programmer. Jo flere indikatorlamper, der lyser, jo større er det pågældende forbrug. På den måde er det muligt at sammenligne forbruget ved valget af de forskellige programindstillinger i de enkelte programmer og eventuelt vælge en mere energi- eller vandbesparende programindstilling.
- **Energisparefunktionen:** Displayets belysning slukkes efter et par minutter, tasten blinker. Tryk på en vilkårlig tast for at aktivere belysningen. Energisparefunktionen aktiveres ikke under et igangværende program.
- **Automatisk slukning:** Hvis maskinen ikke betjenes i længere tid, kan den slukkes automatisk før programstart og efter programslut for at spare på energien. Tænd for maskinen igen ved at trykke på hovedafbryderen. Aktivere / deaktivere funktionen → *Side 54*
- Hvis vasketøjet efterfølgende skal tørres i tørretumbler, skal centrifugeringshastigheden vælges iht. anvisningerne fra producenten af tørretumbleren.



## Opstilling og tilslutning

### Leveringsomfang

**Bemærk:** Kontroller maskinen for transportskader. Maskinen må ikke tages i brug, hvis den er beskadiget. Kontakt forhandleren, hvor maskinen er købt, eller vores kundeservice i tilfælde af reklamationer. → Side 64

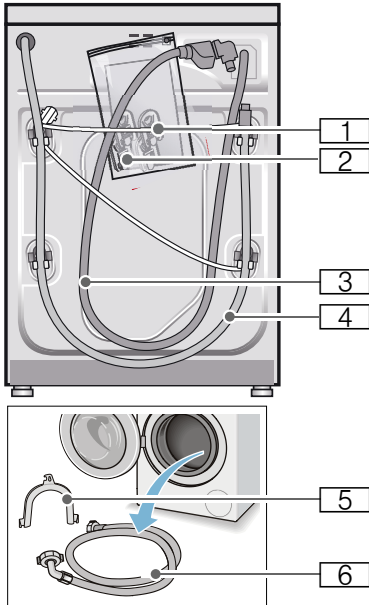

- 1 Netledning
  - 2 Pose:
    - Brugs- og opstillingsvejledning
    - Liste over kundeservicesteder\*
    - Garanti\*
    - Kapper til afdækning af åbningerne, når transportsikringerne er fjernet
    - Adapter med tætningskrive fra 21 mm = 1/2" til 26,4 mm = 3/4" \*
  - 3 Vandtilløbsslange ved model med Aquastop
  - 4 Afløbsslange
  - 5 Rørbøjning til fastgørelse af afløbsslange\*
  - 6 Vandtilløbsslange ved model Standard/Aqua-Secure
- \* afhængig af model

Ved tilslutning til en vandlås er det **derudover** nødvendigt med et slangespændebånd  $\varnothing$  24 - 40 mm (specialforretning).

### Nyttigt værktøj

- Vaterpas til indjustering
- Skruenøgler:
  - SW13 til løsning af transportsikringerne og
  - SW17 til justering af maskinens fødder

## Sikkerhedsanvisninger

### Advarsel

#### Fare for tilskadecomst!

- Vaskemaskinen er meget tung. Vær forsigtig, når vaskemaskinen løftes/transporteres.
- Hvis vaskemaskinen løftes i fremspringende dele (f.eks. lugen), kan delene brække af og medføre tilskadecomst. Løft ikke vaskemaskinen i fremspringende dele.
- Forkert førte slanger og netledninger medfører fare for snubling og tilskadecomst. Slinger og ledninger skal føres, så der ikke er fare for snubling.

#### Pas på!

#### Beskadigelse af vaskemaskinen

Hvis vandet i slangerne fryser, kan de knække/springe.

Vaskemaskinen må ikke opstilles på et sted, hvor der er fare for frost eller i det fri.

#### Pas på!

#### Vandskader

Tilslutningerne for vandtilløbslange og afløbsslangen står under et højt tryk. Det er meget vigtigt, at anvisningerne i dette kapitel overholdes - derved undgås lækager eller vandskader.

#### Anvisninger

- Ud over de her anførte anvisninger kan der være særlige forskrifter fra det pågældende vandværk og elektricitetsselskab, som skal overholdes.
- Lad i tvivlstilfælde en fagmand foretage tilslutningen.

## Opstillingsfladen

**Bemærk:** Det er vigtigt, at maskinen står stabilt, så den ikke vandrer!

- Opstillingsstedet skal være plant og stabilt.
- Bløde gulve/gulvbelægninger er uegnede.

## Opstilling på en sokkel eller et gulv, som er lagt på træbjælker

#### Pas på!

#### Beskadigelse af vaskemaskinen

Vaskemaskinen kan vandre under centrifugeringen og vippe/falde ned fra soklen.

Fastgør altid maskinens fødder med monteringsbeslag.

Bestill.-nr. WMZ 2200, WX 9756, Z 7080X0

**Bemærk:** Opstilling på et gulv på træbjælker:

- Så vidt muligt i et hjørne.
- På en vandbestandig træplade (min. 30 mm tyk), hvortil maskinfødderne er fastgjort.

## Opstilling på repos med skuffe

Repos, bestill.nr.: WMZ 20490, WZ 20490, WZ 20510, WZ 20520

## Indbygning af maskinen i et køkkenelement

### **Advarsel** **Livsfare!**

Ved kontakt med spændingsførende dele er der fare for elektrisk stød. Fjern aldrig maskinens afdækningsplade.

### Anvisninger

- Der kræves en niche med en bredde på 60 cm.
- Vaskemaskinen må kun opstilles under en gennemgående bordplade, som er fast forbundet med skabe ved siden af.

## Fjerne transportsikringerne

### Pas på!

#### Beskadigelse af vaskemaskinen

- Maskinen skal være sikret med transportsikringer under transport. Hvis transportsikringer ikke fjernes, kan de f.eks. beskadige tromlen, når vaskemaskinen startes. Fjern altid alle 4 transportsikringer, inden maskinen tages i brug første gang. Opbevar transportsikringerne.
- For at undgå transportskader skal transportsikringen altid monteres igen, inden vaskemaskinen på et senere tidspunkt bliver transporteret.

**Bemærk:** Opbevar skruer og muffer.

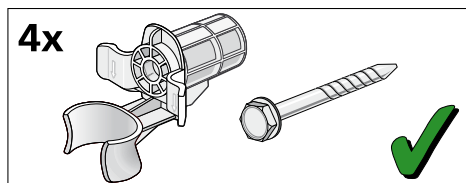

1. Tag slangerne ud af holderne.

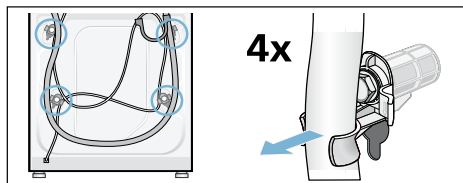

2. Skru alle 4 transportsikringskrue ud med en SW13 skruenøgle, og fjern dem. Fjern mufferne. Tag netledningen ud af holderne.

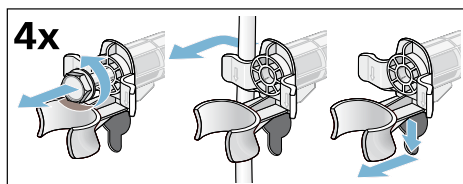

3. Sæt afdækningerne i. Lås afdækningerne fast ved at trykke på låsekroge, til de går i indgreb.

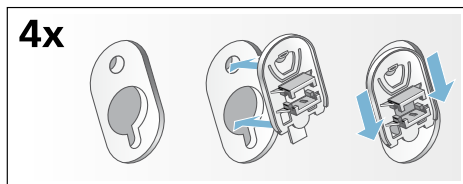



## Slange- og ledningslængder

### ■ Tilslutning i venstre side

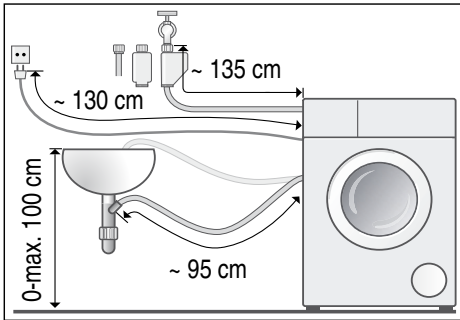

### ■ Tilslutning i højre side

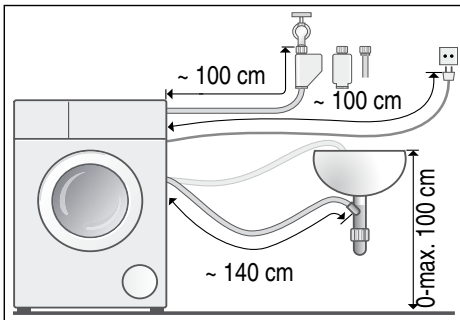

**Tip:** Fås hos forhandleren/  
kundeservice:

- Forlængerstykke til Aquastop- hhv. koldtands-tilløbsslange (ca. 2,50 m). Bestill.-nr. WM Z2380, WZ 10130, CZ 11350, Z 7070X0
- Længere tilløbsslange (ca. 2,20 m) til model Standard. Komponent-nr. til kundeservice: 00353925

## Vandtilførsel

### **Advarsel** **Livsfare!**

Ved kontakt med spændingsførende dele er der fare for elektrisk stød. Aquastop-sikkerhedsventilen må ikke dykkes ned i vand (indeholder en elektrisk ventil).

### Anvisninger

- Vaskemaskinen må kun anvendes med koldt ledningsvand.
- Maskinen må aldrig tilsluttes til blandingsbatteriet på en trykløst vandvarmer.
- Brug kun den leverede tilløbsslange eller en tilløbsslange, der er købt i en autoriseret faghandel. Der må ikke anvendes brugte tilløbsslanger.
- Vandtilløbsslangen må ikke knækkes eller komme i klemme.
- Vandtilløbsslangen må ikke forandres (afkortes eller skæres over), ellers kan dens styrke ikke mere garanteres.
- Spænd kun slangeforskrutningerne til med hånden. Hvis forskruingerne spændes for fast til med et værktøj (tang), kan gevindene tage skade.
- Ved tilslutning på en 21 mm = 1/2" vandhane skal der først monteres en adapter\* med tætningskive på 21 mm = 1/2" til 26,4 mm = 3/4".  
\* med i leveringen afhængigt af model

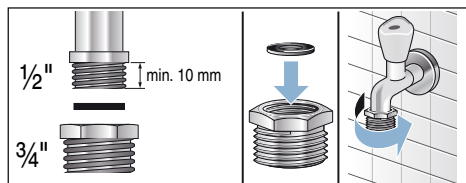

### Optimalt vandtryk i vandforsyningsnettet:

**minimum** 100 kPa (1 bar)

**maksimum** 1000 kPa (10 bar)

Når vandhanen er åben, skal vandflowet være mindst 8 l/min.

Hvis vandtrykket er højere, skal der monteres en trykreduktionsventil.

### Tilslutning

Tilslut vandtilløbsslangen på vandhanen (26,4 mm = 3/4") og på maskinen (ikke ved modeller med Aquastop, fast installeret slange):

- Model: **Standard**

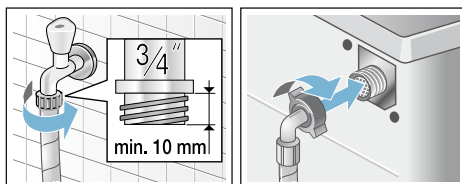

- Model: **Aqua-Secure**

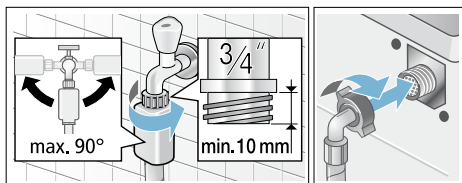

- Model: **Aquastop**

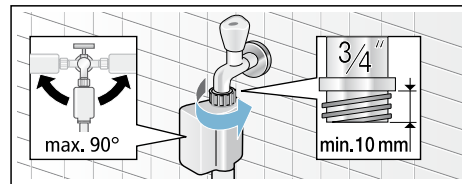

**Bemærk:** Luk forsigtigt vandhanen op, og kontroller samtidig, om tilslutningsstederne er tætte. Skrueforbindelse står under vandledningstryk.

## Vandtilførsel

### Advarsel

#### Fare for skoldning!

Når der vaskes ved høje temperaturer, kan en berøring af varmt vaskevand (f.eks. når varmt vaskevand pumpes ud i en håndvask) føre til forbrændinger. Stik ikke hænderne i det varme vaskevand.

### Pas på! Vandskade

Hvis afløbsslangen glider ud af håndvasken eller ud af tilslutningsstedet på grund af det høje vandtryk under udpumpningen, kan det udstrømmende vand føre til vandskader. Fastgør afløbsslangen, så den ikke kan glide ud.

### Pas på! Skader på vaskemaskinen/tekstiler

Hvis afløbsslangens ende er neddykket i det udpumpede vand, kan vandet blive suget tilbage i maskinen og beskadige både den og tøjet.

Kontroller, at:

- Proppen ikke lukker afløbet i vasken.
- Afløbsslangens ende ikke er neddykket i det udpumpede vand.
- Om vandet løber hurtigt nok ud.

**Bemærk:** Afløbsslangen må hverken knækkes eller strækkes.

## Tilslutning

### ■ Afløb i en håndvask

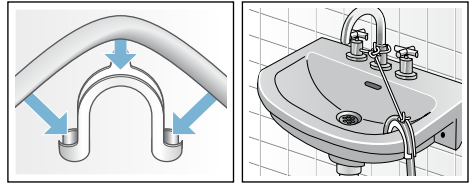

### ■ Afløb i en vandlås

Tilslutningsstedet skal sikres med et spændebånd, Ø 24-40 mm (fås i en faghandel).

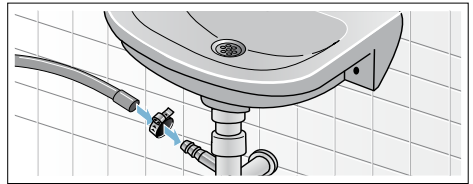

### ■ Afløb i et kunststofrør med gummimuffe eller et gulv afløb

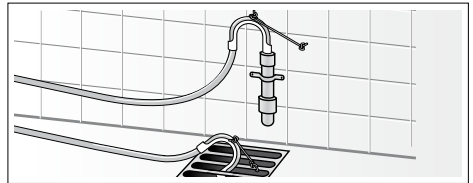

## Indjustering

Indjuster maskinen ved hjælp af et vaterpas.

Årsagen til støj, vibrationer og „vandring“ kan være ukorrekt indjustering!

1. Kontramøtrikkerne løsnes med en skruenøgle SW17 ved at dreje dem i retning med uret.
2. Kontroller med et vaterpas, at maskinen står vandret, og korriger om nødvendigt. Højden ændres, når der drejes på maskinens fødder. Alle fire maskinfødder skal stå fast på gulvet.
3. Spænd kontramøtrikkerne på alle maskinens fire fødder fast til mod kabinettet med en skruenøgle SW17. Hold maskinens fod fast, så højden ikke ændres.

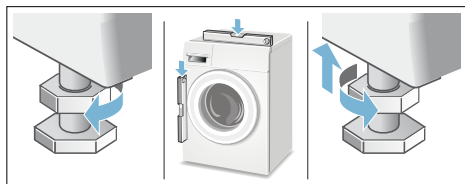

## Elektrisk tilslutning

### **Advarsel** **Livsfare!**

Ved kontakt med spændingsførende dele er der fare for elektrisk stød.

- Rør ikke ved netstikket med våde hænder.
- Træk altid kun i selve netstikket og ikke i ledningen, fordi den kan blive beskadiget af dette.
- Træk aldrig netstikket ud, mens maskinen er i drift.

Apparatet er udstyret med et EU-Schuko-stik (sikkerhedsstik) og kan anvendes i Finland, Norge og Sverige. I Danmark er apparatet kun godkendt til brug i forbindelse med en stikkontakt type E hhv. type CEE7/7-S med et jordben.

Hvis der kun findes en stikkontakt af type K på tilslutningsstedet, skal apparatet tilsluttes med en egnet stik-adapter. Kun på denne kan det sikres, at apparatet er korrekt sikkerhedsjordet. Denne adapter (tilladt til maks. 13 ampere) kan bestilles via kundeservice (reservedelnsr. 616581).

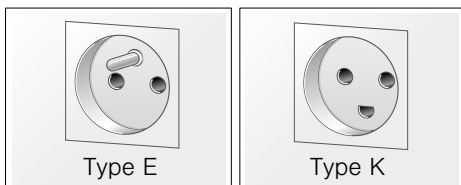

Overhold følgende anvisninger, og kontroller at:

### Anvisninger

- Netspændingen og spændingsangivelsen på vaskemaskinen (typeskiltet) stemmer overens. Tilslutningsværdi og den krævede sikring er angivet typeskiltet.
- Vaskemaskinen må kun sluttes til vekselstrøm via en forskriftsmæssigt installeret og afsikret stikkontakt.

- Netstik og stikkontakt passer sammen.
  - Ledningstværsnittet er stort nok.
  - Jordingssystemet er installeret efter forskrifterne.
  - Netledningen må om nødvendigt kun udskiftes af en autoriseret elektriker. Der kan købes netledninger som reservedel hos kundeservice.
  - Der må ikke bruges dobbeltstik, fordelingsstik og forlængerledninger.
  - Hvis der anvendes HFI-anlæg, må der kun bruges en type med dette mærke .
- Kun dette symbol er garanti for opfyldelse af gældende forskrifter.
- Der skal altid være fri adgang til netstikket. Hvis dette ikke er muligt, skal der for at opfylde de relevante sikkerhedsforskrifter indbygges en afbryder (2-polet afbryder) i den permanente installation i overensstemmelse med lovgivningen for elektriske installationer.
  - Netledningen må ikke have knæk, være i klemme, forandres eller skæres over.
  - Netledningen må ikke komme i berøring med varmekilder.



## Inden den 1. vask

Vaskemaskinen er blevet omhyggeligt kontrolleret, inden den forlod fabrikken. For at fjerne eventuelle rester af kontrolvand skal den første vask udføres **uden** vasketøj.





### Anvisninger

- Vaskemaskinen skal være **opstillet** og **tilsluttet korrekt**. Fra → *Side 14*
- Maskinen må aldrig tages i brug, hvis den er beskadiget. Kontakt kundeservice.

### Forberedende arbejde:

1. Kontroller maskinen.
2. Påfyld doseringsbeholdere  og .  
→ *Side 45*
3. Fjern beskyttelsesfolien fra betjeningspanelet.
4. Sæt netstikket i stikkontakten.
5. Luk op for vandhanen.

### Udfør programmet uden vasketøj:

1. Tænd for apparatet.
2. Luk lugen (læg ikke vasketøj i maskinen!).
3. Indstil programmet **Tromlerengøring 90 °C**.
4. Luk sæbeskuffen op.
5. Hæld ca. 1 liter vand i rum  .
6. Fyld et vaskepulver til kogevask i rum  .

**Bemærk:** Brug kun halvdelen af den mængde vaskemiddel, som er anbefalet af producenten, for at undgå skumdannelse. Brug ikke et uld- eller finvaskemiddel.

7. Luk sæbeskuffen.
8. Tryk på tasten .
9. Sluk for maskinen, når programmet er færdigt.

**Vaskemaskinen er nu klar til drift.**

## Transport

f.eks. ved flytning

### Pas på!

**Fare for beskadigelse af maskinen pga. udløbende vaske-/skyllemiddel fra doseringsbeholderne!**

Udløbende vaskemiddel/skyllemiddel kan forringe maskinens funktion, f.eks. kan elektronikken blive beskadiget. Tøm doseringsbeholderne, før maskinen transporteres.

### Forberedende arbejde:

1. Luk for vandhanen.
2. Reducer vandtrykket i tilløbsslangen:  
→ Side 59; Rengøring og vedligeholdelse - si i vandtilløb tilstoppet
3. Afbryd vaskemaskinens forbindelse til strømnettet.
4. Tap resten af vaskevandet af:  
→ Side 58. Rengøring og vedligeholdelse - Pumpe tilstoppet, nødtømning
5. Afmonter slangerne.
6. Tøm doseringsbeholderne.  
→ Side 57

### Montage af transportsikringer:

1. Tag afdækningerne af, og opbevar dem.  
Brug evt. en skruetrækker.

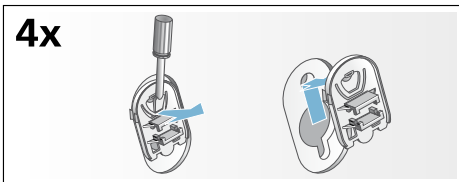

2. Sæt alle 4 muffer i.  
Klem netledningen fast i holderne.  
Sæt transportsikringsskruerne i, og spænd dem til med en SW13 skruenøgle.

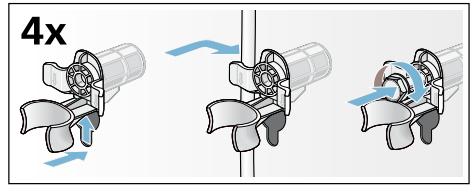

### Før maskinen tages i brug igen:

#### Anvisninger

- Fjern **ubetinget** transportsikringerne!
- Gør følgende for at forhindre, at der løber ubenyttet vaskemiddel ud i afløbet ved næste vask: Hæld 1 liter vand i rum  , og vælg og start programmet **Udpumpning**.

## Kort oversigt over det vigtigste

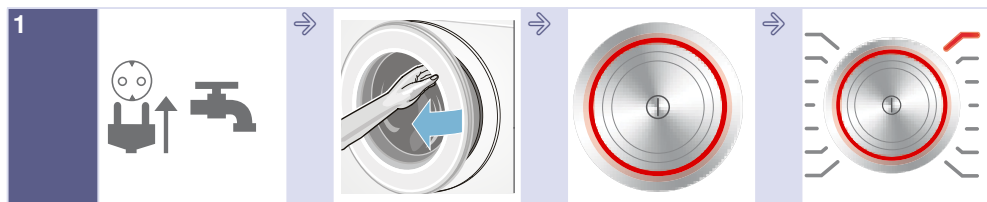

Sæt netstikket i stikkontakten. Luk op for vandhanen.

Luk lugen op.

Tryk på tasten **I** for at tænde maskinen.

Vælg program, f.eks. **Bomuld**.



Sorter vasketøjet.

Overhold den viste maksimale tøjmængde (afhængigt af model) i displayet.

Læg vasketøjet i maskinen.

Luk lugen.



Korriger evt. programforindstillinger, og/eller vælg ekstra indstillinger.

Start programmet.

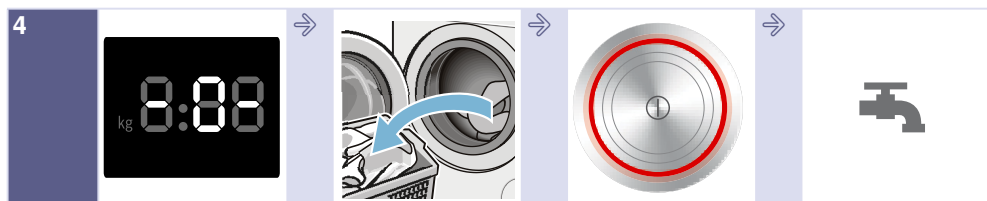

Programslut

Luk lugen op, og tag vasketøjet ud.

Maskinen slukkes ved at trykke på tasten **I**.

Luk for vandhanen (ved modeller uden Aquastop).

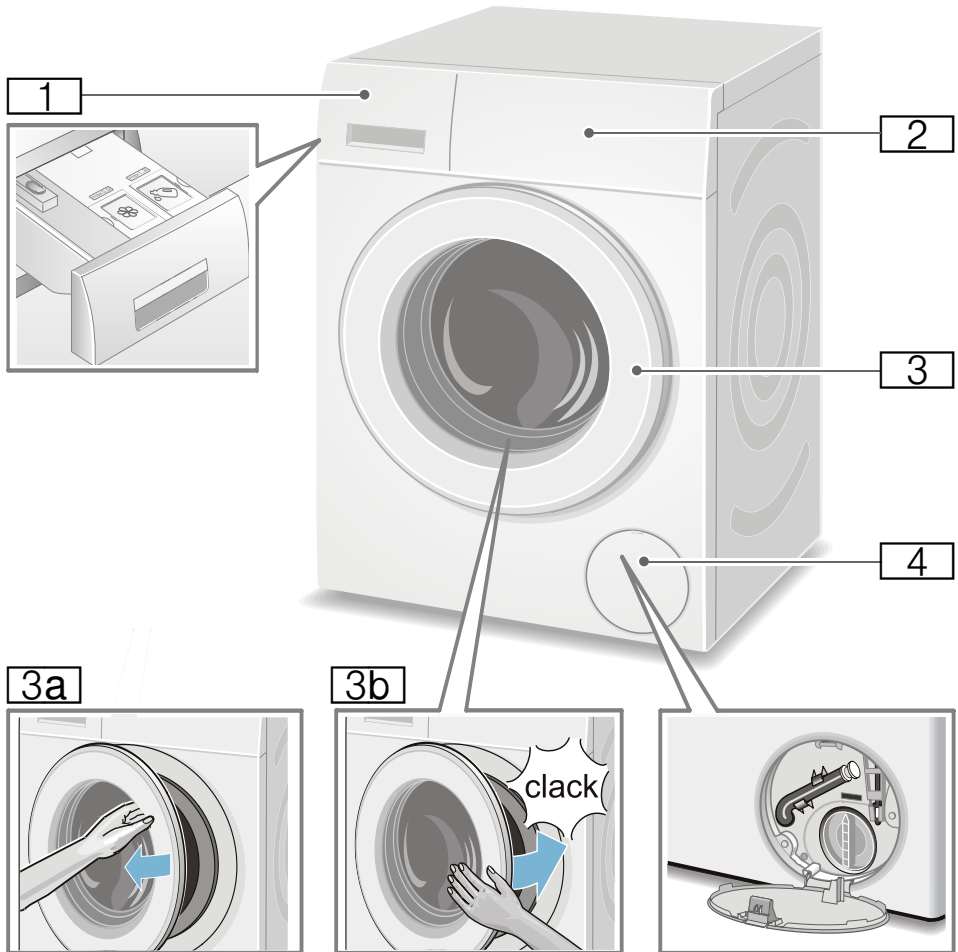

**Lær maskinen at kende**
**Vaskemaskine**

- 1** Sæbeskuffe → Side 42
- 2** Betjenings-/displayfelt
- 3** Luge med håndtag
- 3a** Luk lugen op
- 3b** Luk lugen i
- 4** Serviceklap

## Betjeningsfelt

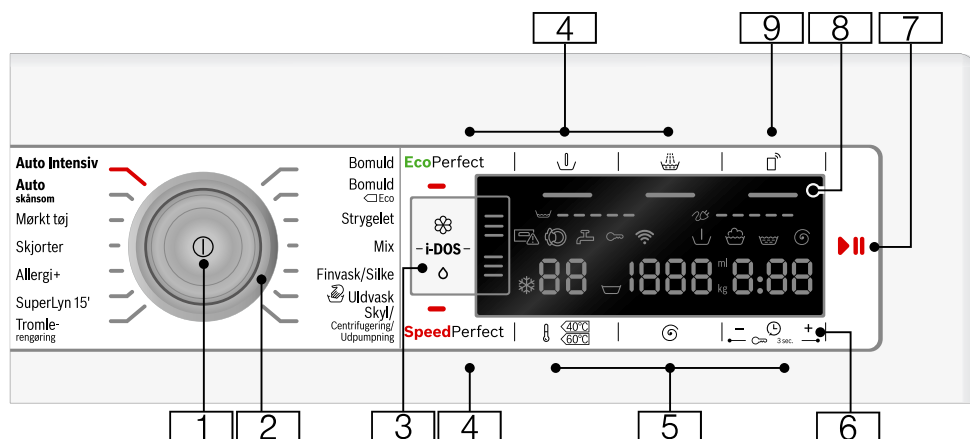

**Bemærk:** Alle taster (undtagen hovedafbryderen) er sensitive, en let berøring er nok.

### 1 Hovedafbryder

Til tænd/sluk af vaskemaskinen:  
Tryk på tasten ①.

### 2 Programvælger

Til valg af program:  
Programoversigt → Side 32

### 3 i-DOS-indstillinger → Side 45

### 4 Ekstra programindstillinger:

→ Side 40

- SpeedPerfect,
- EcoPerfect,
- Forvask (↓),
- Power rinse (⚡),

### 5 Ændring af programforindstillinger:

→ Side 38

- Temperatur (⊖),
- Centrifugeringshastighed (⊙),
- Færdig om-tid (⌚)

### 6 Børnesikring (∞ 3 sec.)

Aktivering/deaktivering til sikring mod utilsigtet ændring af indstillede funktioner:

Tryk samtidig på tasterne **Færdig om** (⌚) + og - i ca. 3 sek.  
→ Side 43

### 7 Tasten ▷|| til:

- Start af et program.
- Afbrydelse af et program, f.eks. for at efterfylde vasketøj → Side 43.
- Afbrydelse af et program → Side 43

### 8 Displayfelt til indstillinger og informationer. → Side 28

- 9 Tasten **Fjernbetjening** (📺) frigiver apparatet til Fjernstart via Home Connect App. Fjernstart forbliver aktiveret i 24 timer, efter at der er trykket på tasten, og deaktiveres derefter automatisk, hvis programmet ikke er blevet startet via Home Connect App. Af sikkerhedsgrunde bliver fjernstarttasten deaktiveret, hvis apparatet betjenes, f.eks. hvis lugen åbnes, eller der vælges et andet program.

### Anvisninger

- For at kunne aktivere fjernstart skal lugen være lukket.
- Hvis børnesikringen er valgt, kan fjernstart ikke aktiveres.

Tryk på tasten i mere end 3 sekunder for at åbne Home Connect indstillinger.

## Displayfelt

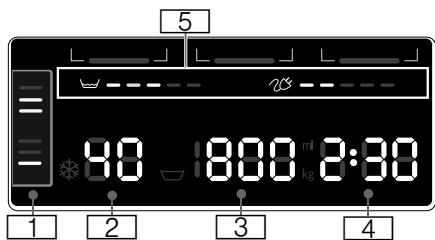

### Forindstillinger for programmer:

#### 1 i-DOS-indstillinger

- **◊ Vaskemiddel:**
  - ☰ til let
  - ☷ til normalt
  - ☹ til meget snavset
- **⊗ Skylemiddel:**
  - ☰ til let
  - ☷ til normalt
  - ☹ til meget blødt
- vasketøj → Side 39
- ☰ automatisk dosering er deaktiveret,
- ☰ ☷ ☹ blinker, beholderens påfyldningsniveau er under minimum, fuld beholderen. → Side 45

#### 2 Temperatur i °C

☉ - 90 (☉ = kold)

#### 3 Centrifugeringshastighed

i o/min.

☇, 0 - 1600\*

\* maks.

centrifugeringshastighed afhænger af program og model,

- 0 = ingen centrifugering, kun udpumpning, → Side 38
- ☇ = skyllestop → Side 38

#### 4 Færdig om-tid

f.eks. 2:30

Programvarighed efter programvalg i h:min (timer: minutter),

#### ■ Forvalg af sluttid

1 - 24h

Programslut efter ...h (h=timer)

#### ■ Grunddoseringsmængde

ml 10-200 → Side 46

#### ■ Anbefalet tøjmenge

f.eks. 9 kg\*

\* afhængigt af det valgte program

















#### 5 Oplysninger om energi- og vandforbrug: → Side 13

■ ☇ = = = = =

Visning af vandforbrug

■ ☉ = = = = =

Visning af energiforbrug

Yderligere oplysninger	
<b>Programforløb:</b>	
	Forvask
	Hovedvask
	Skylning
	Centrifugering
- 0 -	Programslut
	Programslut ved skyllestop
- P -	Pause, f.eks. til efterfyldning af vasketøj
<b>Home Connect:</b>	
 fra	Wi-Fi er deaktiveret, og apparatet er ikke forbundet med hjemmenetværket.
 blinker	Apparatet forsøger at oprette forbindelse til hjemmenetværket.
 lyser	Wi-Fi er aktiveret, og apparatet er forbundet med hjemmenetværket.
<b>Sæbeskuffe:</b>	
 lyser	Sæbeskuffen er trukket ud.
 blinker	Efter programstart: Sæbeskuffen er ikke skubbet helt ind.
<b>Luge:</b>	
 lyser	Lugen kan åbnes.
 blinker	Efter programstart: Lugen er ikke lukket korrekt.
<b>Vandhane:</b>	
 lyser	Vandhanen er lukket, intet vandtryk
 blinker	Vandtryk for lavt (kan forlænge programmets varighed)
<b>Børnesikring:</b> → Side 43	
 lyser	Børnesikring aktiveret
 blinker	Børnesikring aktiveret, programvælger flyttet

Yderligere oplysninger	
<b>Skumkontrol:</b>	
 lyser	→ Side 42
<b>Fejlindikator:</b>	
E: --	→ Side 61
<b>Indstilling af lydsignal:</b>	
0 - 4	→ Side 54
<b>Automatisk slukning af apparatet:</b>	
On OFF	→ Side 13, → Side 54



## Vasketøj

### Forberedelse af vasketøj

#### Pas på!

#### Beskadigelse af maskine / tøj

Fremmedlegemer (f.eks. mønter, papirklips, nåle, søm) kan beskadige tøjet eller vaskemaskinens komponenter.

Overhold derfor følgende anvisninger ved forberedelsen af vasketøjet:

- Tøm lommerne.

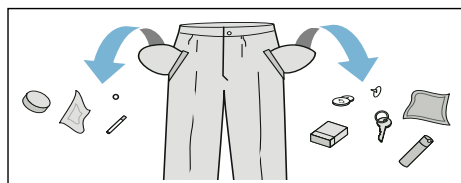

- Kontroller tøjet for metaldele (klips osv.), og fjern dem.
- Vask sart tøj (strømper, bøjle-BHer osv.) i vaskenet/-pose.
- Luk lynlåse- og knap dyne-/pudebetræk.
- Børst sand ud af lommer og opslag.
- Fjern gardinkroge, eller bind dem ind i et vaskenet eller en vaskepose.

### Sortering af vasketøj

Sorter vasketøjet iht. plejeanvisningerne og producentens oplysninger på plejemærkerne:

- Stof-/fibertype
- Farve

**Bemærk:** Vasketøj kan smitte af. Vask hvidt og kulørt tøj separat. Vask nyt kulørt vasketøj separat første gang.

- Tilsmudsningsgrad  
Vask tøj med samme tilsmudsningsgrad sammen.

Der findes nogle eksempler på vask ved diverse tilsmudsningsgrader på → Side 31

- **let tilsmudsning:** Ingen forvask, vælg evt. indstillingen **SpeedPerfect**
- **normal tilsmudsning**
- **stærk tilsmudsning:** Fyld mindre tøj i maskinen, vælg et program med forvask
- **Pletter:** Pletter skal fjernes/forbehandles, inden de tørrer ind. Prøv først at duppe med sæbevand - gnid ikke. Vask derefter vasketøjet med det passende program. Ind i mellem kan hårdnakkede/indtørrede pletter først fjernes efter flere gange vask.
- Symboler på plejemærkerne  
**Bemærk:** Tallene i symbolerne henviser til den maksimalt anvendelige vasketemperatur.



Tåler normal vask, f.eks. programmet Bomuld



Skal vaskes ved skånegang, f.eks. programmet Strygelet



Skal vaskes særligt skånsomt, f.eks. programmet Finvask/Silke



Tåler håndvask, f.eks. programmet  Uld/håndvask



Tøjet må ikke vaskes i maskine.

## Vaskemiddel

### Rigtigt valg af vaskemiddel

Plejemærkerne i tekstilerne er afgørende for valg af det rigtige vaskemiddel, temperatur og behandling, → se også på [www.sartex.ch](http://www.sartex.ch)

På websiden [www.cleanright.eu](http://www.cleanright.eu) findes mange forskellige nyttige oplysninger om vaske-, pleje- og rengøringsmidler til privat brug.

- **Vaskemiddel til kogevaske med optisk hvidt**  
Egnet til hvidt vasketøj af hør eller bomuld, der tåler kogning  
Program: Bomuld / koldt - maks. 90 °C
- **Kulørtvaskemiddel uden blegemiddel og optisk hvidt**  
Egnet til kulørt vasketøj af hør eller bomuld  
Program: Bomuld / koldt - maks. 60 °C
- **Kulørt-/finvaskemiddel uden optisk hvidt**  
Egnet til kulørt vasketøj af strygelette fibre, syntetiske fibre  
Program: Strygelet / koldt - maks. 60 °C
- **Finvaskemiddel**  
Egnet til sarte, fine tekstiler, silke eller viskose  
Program: Finvask/Silke / koldt - maks. 40 °C
- **Uldvaskemiddel**  
Egnet til uld  
Program: Uldvask / koldt - maks. 40 °C

### Spar energi og vaskemiddel

Ved let og normalt snavsset vasketøj kan der spares på energien (lavere vasketemperatur) og på mængden af vaskemiddel:

Besparelse	Tilsmudsning/anvisning
Reduceret temperatur og vaskemiddel mængde iht. anbefalet dosering	<b>let tilsmudsning</b> Ingen synlig tilsmudsning eller pletter. Beklædningsgenstande har antaget kropslugt, f.eks.: <ul style="list-style-type: none"> <li>■ Letsommer-/sportstøj (kun brugt i få timer)</li> <li>■ T-shirts, skjorter, bluser (brugt op til 1 dag)</li> <li>■ Gæstesengetøj og -håndklæder (brugt 1 dag)</li> </ul>
	<b>normal tilsmudsning</b> Synligt snavs/eller få svage pletter, f.eks.: <ul style="list-style-type: none"> <li>■ T-shirts, skjorter, bluser (gennemsvedt, brugt flere gange)</li> <li>■ Håndklæder, sengetøj (brugt op til 1 uge)</li> </ul>
	<b>stærk tilsmudsning</b> Tydeligt snavs og/eller pletter, f.eks. viskestykker, babytøj, arbejdstøj
Temperatur iht. plejemærke og vaskemiddel mængde iht. doseringsanbefaling/ stærk tilsmudsning	

**Bemærk:** Vaske-/hjælpe-/pleje- og rensmidler skal ubetinget doseres iht. producentens anvisninger. → *Side 42*

## Programoversigt

### Programmer med programvælger

Programmer/Vasketøjstype/Anvisninger	Indstillinger
<p><b>Programnavn</b></p> <p>Kort forklaring af programmet hhv. forklaring af, hvilke tekstiler det er egnet til.</p>	<p>maks. tøjmenge</p> <p>valgbar Temperatur (❄ = koldt)</p> <p>valgbar Centrifugeringshastighed **                      ☒ = skyllestop                      0 = ingen centrifugering, kun udpumpning</p> <p>valgbare ekstra programindstillinger</p> <p>automatisk dosering valgbar til:                      flydende vaskemidler (○)                      skyllemiddel (⊗)                      kan til-/fravælges ✓, kan ikke vælges -</p>
<p><b>Bomuld</b></p> <p>Slidstærke tekstiler, kogefaste tekstiler af bomuld eller hør.</p> <p><b>Anvisninger</b></p> <ul style="list-style-type: none"> <li>■ Ved indstillingen <b>EcoPerfect</b> er vasketemperaturen lavere end den valgte temperatur. Vælg programmet uden indstillingen <b>EcoPerfect</b> eller evt. med en højere temperatur, hvis det er særlig vigtigt, at vaskevandet opnår denne temperatur.</li> <li>■ Velegnet som kortprogram til let snavset tøj med indstillingen <b>SpeedPerfect</b>.</li> </ul>	<p>maks. 9 kg/5* kg</p> <p>❄ - 90 °C</p> <p>☒, 0 - 1600** o/min.</p> <p>EcoPerfect, SpeedPerfect,                      Forvask (↓),                      Power rinse (⊗)</p> <p>Vaskemiddel ✓, skyllemiddel ✓</p>
<p><b>Bomuld Eco</b> ☐</p> <p>Til slidstærke tekstiler, kogefaste tekstiler af bomuld eller hør. Energioptimeret vask med reduceret temperatur med sammenlignelig vaskevirkning som programmet <b>Bomuld</b>.</p> <p><b>Bemærk:</b> . Den faktiske vasketemperatur kan af energisparegrunde afvige fra den angivne programtemperatur, vaskevirkningen svarer til den valgte temperatur.</p>	<p>maks. 9 kg</p> <p>❄ - 90 °C</p> <p>0 - 1600** o/min.</p> <p>Forvask (↓),                      Power rinse (⊗)</p> <p>Vaskemiddel ✓, skyllemiddel ✓</p>
<p>* reduceret vasketøjsmængde ved indstillingen <b>SpeedPerfect</b></p> <p>** maks. centrifugeringshastighed afhængigt af model</p> <p>*** program afhængigt af model</p>	



Programmer/Vasketøjstype/Anvisninger	Indstillinger
<b>Strygelet</b> Tekstiler af syntetiske eller blandede fibre.	maks. 4 kg ✖ ... 60 °C ☐, 0 - 1200 o/min. EcoPerfect, SpeedPerfect, Forvask (☑), Power rinse (☑) Vaskemiddel ✓, skyllemiddel ✓
<b>Mix</b> Blandet vasketøj af bomuld og syntetiske fibre.	maks. 4 kg ✖ - 40 °C ☐, 0 - 1600** o/min. EcoPerfect, SpeedPerfect, Forvask (☑), Power rinse (☑) Vaskemiddel ✓, skyllemiddel ✓
<b>Finvask / Silke</b> Til sarte, vaskbare tekstiler af f.eks. silke, satin, syntetiske eller blandede fibre (f.eks. silkebluser, tørklæder). <b>Bemærk:</b> . Anvend et maskinvaskemiddel til finvask eller silke.	maks. 2 kg ✖ - 40 °C ☐, 0 - 800 o/min. EcoPerfect, SpeedPerfect, Forvask (☑), Power rinse (☑) Vaskemiddel ✓, skyllemiddel ✓
 <b>Uldvask</b> Til hånd- og maskinvaskbare tekstiler af uld eller med indhold af uld. Specielt skånsomt vaskeprogram til undgåelse af krympning, længere programpauser (vasketøjet ligger i vaskevandet). <b>Anvisninger</b> <ul style="list-style-type: none"> <li>■ Uld stammer fra dyr, f.eks.: angora, alpaka, lama, får.</li> <li>■ Vask uld med et uldvaskemiddel, der er egnet til maskinvask.</li> </ul>	maks. 2 kg ✖ - 40 °C ☐, 0 - 800 o/min. - Vaskemiddel -, skyllemiddel ✓
* reduceret vasketøjsmængde ved indstillingen <b>SpeedPerfect</b> ** maks. centrifugeringshastighed afhængigt af model *** program afhængigt af model	

Programmer/Vasketøjstype/Anvisninger	Indstillinger
<b>Skyl / Centrifugering / Udpumpning</b>	-
Kombineret ekstraprogram til skylning og centrifugering af vasketøjet og til udpumpning af skyllevandet.	-
<b>Bemærk:</b> . Fra fabrikkens side er indstillingen <b>Power rinse</b> (☹) aktiveret ved dette program.	☹, 0 - 1600** o/min.
	Power rinse (☹)
<b>Hvis der kun skal centrifugeres:</b> Deaktiver <b>Power rinse</b> (☹), og tilpas evt. centrifugeringshastigheden.	Vaskemiddel -, skyllemiddel ✓
<b>Hvis der kun skal centrifugeres:</b> Deaktiver tasten <b>Power rinse</b> (☹), og vælg evt. centrifugeringshastighed <b>0</b> .	
<b>*** Tromlerengøring</b>	0 kg
Program til rengøring og pleje af tromle og vaskekar, f.eks. inden den 1. vask, ved hyppig vask ved lav vasketemperatur (40 °C og derunder) eller ved dårlig lugt efter længere tids fravær. Indikatorlampen <b>Tromlerengøring</b> blinker, hvis der i længere tid ikke er blevet vasket med programmer på 60 °C eller højere temperaturer.	80, 90 °C
	1200 o/min.
	-
	Vaskemiddel -, skyllemiddel -
<b>Anvisninger</b>	
■ Udfør programmet uden vasketøj.	
■ Brug et vaskepulver til kogevaske eller et vaskemiddel med blegemiddel. Brug kun halvdelen af den mængde vaskemiddel, som er anbefalet af producenten, for at undgå skumdannelse. Brug ikke et uld- eller finvaskemiddel.	
<b>SuperLyn 15'</b>	maks. 2 kg
Ekstra kort program på ca. 15 minutter, egnet til en lille mængde, let snavset vasketøj	☼ - 40 °C
	☹, 0 - 1200 o/min.
	-
	Vaskemiddel ✓, skyllemiddel ✓
<b>*** Mørkt tøj</b>	maks. 3,5 kg
Til mørke tekstiler af bomuld og mørke strygelette tekstiler. Vask tekstilerne med vrangen ud.	☼ - 40 °C
	☹, 0 - 1200 o/min.
	EcoPerfect, SpeedPerfect,
	Forvask (☺),
	Power rinse (☹)
	Vaskemiddel ✓, skyllemiddel ✓
* reduceret vasketøjsmængde ved indstillingen <b>SpeedPerfect</b>	
** maks. centrifugeringshastighed afhængigt af model	
*** program afhængigt af model	



Programmer/Vasketøjstype/Anvisninger	Indstillinger
<b>*** Allergi+</b> Slidstærke tekstiler af bomuld eller hør. <b>Bemærk:</b> Særligt egnet ved forøgede krav til hygiejne eller til særligt sart hud pga. længere vask ved en defineret temperatur, højere vandstand og længere skylning.	maks. 6,5 kg ❄ - 60 °C ☞, 0 - 1600** o/min. EcoPerfect, SpeedPerfect, Forvask (☑), Power rinse (☑) Vaskemiddel ✓, skyllemiddel ✓
<b>*** Outdoor + Imprægnering</b> Vask med efterfølgende imprægnering af vejr- og outdoor-tekstiler med membranbelægning og vandafvisende tekstiler. <ol style="list-style-type: none"> <li>1. Vælg program.</li> <li>2. Hæld specialvaskemiddel til outdoor-tekstiler i rum ☑ ☑.</li> <li>3. Tryk på tasten ☑. Programmet stopper før den sidste skylning.</li> <li>4. Hæld imprægneringsmiddel (maks. 170 ml) i rum ☑ ☑.</li> <li>5. Tryk på tasten ☑. Vasketøjet efterbehandles iht. producentens anvisninger.</li> </ol> <b>Anvisninger</b> <ul style="list-style-type: none"> <li>■ Brug specialvaskemiddel, der er egnet til maskinvask, doser iht. producentens anvisninger:</li> <li>■ Vasketøjet må ikke behandles med skyllemiddel.</li> <li>■ Rengør sæbeskuffen (alle rum) grundigt for skyllemiddelrester inden vask.</li> </ul>	maks. 1 kg ❄ - 40 °C ☞, 0 - 800 o/min. EcoPerfect, SpeedPerfect, Power rinse (☑) Vaskemiddel -, skyllemiddel -
<b>*** Outdoor</b> Vejr- og outdoor-beklædning med membranbelægning og vandafvisende tekstiler. <b>Anvisninger</b> <ul style="list-style-type: none"> <li>■ Brug specialvaskemiddel, der er egnet til maskinvask, doser iht. producentens anvisninger i rum ☑ ☑.</li> <li>■ Vasketøjet må ikke behandles med skyllemiddel.</li> <li>■ Rengør sæbeskuffen (alle rum) grundigt for skyllemiddelrester inden vask.</li> </ul>	maks. 2 kg ❄ - 40 °C ☞, 0 - 800 o/min. EcoPerfect, SpeedPerfect, Power rinse (☑) Vaskemiddel -, skyllemiddel -
* reduceret vasketøjsmængde ved indstillingen <b>SpeedPerfect</b> ** maks. centrifugeringshastighed afhængigt af model *** program afhængigt af model	

Programmer/Vasketøjstype/Anvisninger	Indstillinger
<p><b>*** Sport</b></p> <p>Tekstiler af mikrofibre til sport og fritid.</p> <p><b>Anvisninger</b></p> <ul style="list-style-type: none"> <li>Vasketøjet må ikke behandles med skyllemiddel.</li> <li>Rengør sæbeskuffen (alle rum) grundigt for skyllemiddelrester, før der vaskes.</li> </ul>	<p>maks. 2 kg</p> <p>❄ - 40 °C</p> <p>☒, 0 - 800 o/min.</p> <p>EcoPerfect, SpeedPerfect, Forvask (☒), Power rinse (☒)</p> <p>Vaskemiddel -, skyllemiddel -</p>
<p><b>*** Natprogram</b></p> <p>Særligt støjsvagt vaskeprogram til vask om natten, egnet til tekstiler af bomuld, hør, syntetiske eller blandede fibre.</p> <p><b>Anvisninger</b></p> <ul style="list-style-type: none"> <li>Deaktiveret slutsignal</li> <li>Reduceret hastighed for slutcentrifugering og reduceret vasketid</li> </ul>	<p>maks. 4 kg</p> <p>❄ - 40 °C</p> <p>☒, 0 - 1200 o/min.</p> <p>EcoPerfect, SpeedPerfect, Forvask (☒), Power rinse (☒)</p> <p>Vaskemiddel ✓, skyllemiddel ✓</p>
<p><b>*** Tæpper</b></p> <p>Maskinvaskbare tekstiler med fyld af syntetiske fibre, hovedpuder, vattede dyner og sengetæpper. Også egnet til tekstiler med fyld af dun.</p> <p><b>Bemærk:</b> . Vask store stykker tøj separat. Brug et finvaskemiddel - og overhold angivelserne på plejemærkerne. Brug ikke for meget vaskemiddel.</p>	<p>maks. 2,5 kg (dun maks. 2 kg)</p> <p>❄ - 60 °C</p> <p>☒, 0 - 1200 o/min.</p> <p>EcoPerfect, SpeedPerfect, Power rinse (☒)</p> <p>Vaskemiddel -, skyllemiddel -</p>
<p><b>*** Automatisk normal</b></p> <p>Slidstærke tekstiler.</p> <p>Tilsmudsningsgrad og tekstiltype registreres automatisk og tilpasses optimalt til vaskeprocessen og den intelligente dosering.</p>	<p>maks. 6 kg</p> <p>40 °C</p> <p>☒, 1400 o/min.</p> <p>-</p> <p>Vaskemiddel ✓, skyllemiddel ✓</p>
<p><b>*** Auto skånsom</b></p> <p>Mere skånsom behandling af vasketøj.</p> <p>Tilsmudsningsgrad og tekstiltype registreres automatisk og tilpasses optimalt til vaskeprocessen og den intelligente dosering.</p>	<p>maks. 3,5 kg</p> <p>30 °C</p> <p>☒, 1000 o/min.</p> <p>-</p> <p>Vaskemiddel ✓, skyllemiddel ✓</p>
<p>* reduceret vasketøjsmængde ved indstillingen <b>SpeedPerfect</b></p> <p>** maks. centrifugeringshastighed afhængigt af model</p> <p>*** program afhængigt af model</p>	

Programmer/Vasketøjstype/Anvisninger	Indstillinger
<b>*** Auto Intensiv</b> Mere intensiv behandling af vasketøj. Tilsmudsningsgrad og tekstiltype registreres automatisk og tilpasses optimalt til vaskeprocessen og den intelligente dosering.	maks. 6 kg 60 °C ☰, 1400 o/min. - Vaskemiddel ✓, skyllemiddel ✓
<b>*** Skjorter</b> Strygefri skjorter/bluser af bomuld, hør, syntetiske eller blandede fibre. <b>Bemærk:</b> . Vask af skjorter / bluser af silke / sarte materialer med programmet <b>Finvask / Silke</b> .	maks. 2 kg ❄ - 60 °C ☰, 0 - 800 o/min. EcoPerfect, SpeedPerfect, Forvask (↓), Power rinse (☰) Vaskemiddel ✓, skyllemiddel ✓
* reduceret vasketøjsmængde ved indstillingen <b>SpeedPerfect</b> ** maks. centrifugeringshastighed afhængigt af model *** program afhængigt af model	

## Stivning

**Bemærk:** Tøjet må ikke være behandlet med skyllemiddel.





1. Tænd vaskemaskinen.
2. Vælg programmet **Skyl**.
3. Hæld manuelt flydende stivelse iht. producentens anvisninger i rum   (rengør det evt. forinden).
4. Tryk på tasten .

## Farvning/blegning

Farvning er kun tilladt til almindeligt husbehov. Salt kan angribe rustfrit stål! Følg farveproducentens anvisninger.

Maskinen må **ikke** bruges til blegning af tøj!

## Iblødsætning

1. Tænd vaskemaskinen.
2. Vælg programmet **Bomuld 30 °C**.
3. Doser vaskemiddel med i-DOS, eller hæld det i rum   iht. producentens anvisninger.
4. Tryk på tasten . Programmet starter.
5. Tryk på tasten  efter ca. 10 minutter for at standse programmet.
6. Tryk igen på tasten  efter ønsket iblødsætningstid, hvis programmet skal fortsættes eller ændres.

## Anvisninger

- Læg tøj med samme farve i maskinen.
- Der skal ikke tilsættes yderligere vaskemiddel, iblødsætningsvandet bruges til vask.

## **P+** Forindstillinger for programmer

Programforindstillingerne vises i displayfeltet, når programmet er valgt.

Forindstillingerne kan ændres.

Der findes en oversigt over alle valgbare programindstillinger for hvert enkelt program fra → *Side 32*.

### Temperatur

(⌘)

Både før og under udførelsen af programmet kan den forindstillede temperatur ændres, afhængigt af programforløbet.

Den maksimalt indstillelige temperatur afhænger af det valgte program.

### Centrifugeringshastighed

(⊙)

Både før og under udførelsen af programmet kan centrifugeringshastigheden (omdr./min. - omdrejning pr. minut) ændres, afhængigt af programforløbet.

**Indstilling 0:** Uden slutcentrifugering, vandet bliver kun pumpet ud. Det våde vasketøj bliver liggende i tromlen, f.eks. til vasketøj, som ikke skal centrifugeres.

**Indstilling** ☒: Skyllestop = uden slutcentrifugering, vasketøjet bliver liggende i vandet efter den sidste skylning.

Skyllestop kan vælges for at undgå krølning, hvis vasketøjet ikke tages ud af vaskemaskinen med det samme, når programmet er færdigt.

Tryk på → *Side 43* for at fortsætte/afslutte programmet.

Den maksimalt mulige centrifugeringshastighed afhænger af det valgte program og af modellen.

### Færdig om

(⌚)

**Før programstart** kan programslut (Færdig om-tid) vælges i trin på en time (h = time) op til maksimalt 24 h.

Gør følgende:

1. Vælg program.  
Programvarigheden for det valgte program vises, f.eks. **2:30** (timer: minutter).
2. Tryk så mange gange på tasten **Færdig om**, at det ønskede timetal vises.  
**Bemærk:** Med tasten **Færdig om +** bliver indstillingsværdien forøget, og med tasten **Færdig om -** bliver den reduceret.
3. Tryk på tasten ☐☐☐.  
Programmet starter.  
Det indstillede timetal, f.eks. **8h**, vises i displayet og tælles ned, indtil vaskeprogrammet starter. Derefter vises programmets varighed.

**Bemærk:** Programvarigheden tilpasses automatisk under udførelsen af programmet. Ændringer af programforindstillingerne hhv. programindstillingerne kan også medføre ændring af programvarigheden.

**Efter programmets start** (hvis der er valgt en Færdig om-tid, og vaskeprogrammet endnu ikke er begyndt), kan det forvalgte timetal ændres på følgende måde:

1. Tryk på tasten ☐☐☐.
2. Korrigér timetallet med tasten **Færdig om -** eller **+**.
3. Tryk på tasten ☐☐☐.

**Efter programstart** kan vasketøj efterfyldes eller tages ud af maskinen efter behov. → *Side 43*

## i-DOS-indstillinger

Vaskemaskinen er udstyret med et intelligent doseringssystem til flydende vaskemidler og skyllemiddel.

Ved de fleste af vaskemaskinens programmer sker doseringen af vaskemiddel og skyllemiddel automatisk. → *Side 32*

Der er indstillet følgende forindstillinger fra fabrikkens side:

- i-DOS ◊ : ☰  
Vaskemiddel til let snavset vasketøj
- i-DOS ☼ : ☰  
Skyllemiddel til normalt blødt vasketøj.

### i-DOS ◊ for vaskemidler

#### Doseringsmængder

- ☰ stor: meget snavset eller plettet vasketøj
- ☰ mellem: normalt snavset vasketøj
- ☰ lille: let snavset vasketøj
- ☰ Automatisk dosering er fravalgt, manuel dosering → *Side 47*

Indstillingerne for den automatiske dosering af vaskemiddel kan ændres inden starten af programmet. Der findes oplysninger om tilsmudsningsgrad på → *Side 31*

### i-DOS ☼ for skyllemidler

#### Doseringsmængder

- ☰ stor: særligt blødt vasketøj
- ☰ mellem: normalt blødt vasketøj
- ☰ lille: mindre blødt vasketøj
- ☰ Automatisk dosering er fravalgt

Indstillingerne for den automatiske dosering af skyllemiddel kan ændres afhængigt af status for programforløbet.

## **P+** Ekstra programindstillinger

Der findes en oversigt alle de valgbare ekstra indstillinger til de enkelte programmer fra → *Side 32*.

### SpeedPerfect

Til vask på kortere tid med sammenlignelig vaskevirkning, men med forøget energiforbrug i forhold til det valgte program uden indstillingen SpeedPerfect.

**Bemærk:** Overskrid ikke den maksimale tøjmenge.  
Programoversigt → *Side 32*

### EcoPerfect

Energioptimeret vask med reduceret temperatur med sammenlignelig vaskevirkning som det valgte program uden indstillingen EcoPerfect.

### Forvask

(↓)

Til meget snavset vasketøj.

### Anvisninger

- Hvis der er **valgt intelligent dosering**, bliver vaskemidlet automatisk fordelt mellem for- og hovedvask.
- Ved meget snavset vasketøj er i-DOS-doseringen **mellem** ved et programvalg med forvask normalt tilstrækkeligt.
- Ved **manuel dosering** skal vaskemidlet fordeles mellem for- og hovedvask. Hæld vaskemidlet til forvask i tromlen og vaskemidlet til hovedvasken i rum  .

### Power rinse

(☹)

Ekstra skylninger afhængigt af program, længere programvarighed til særlig følsom hud og/eller områder med meget blødt vand.



## Betjening af maskinen

### Forberedelse af vaskemaskine

**Bemærk:** Vaskemaskinen skal være **opstillet og tilsluttet korrekt**. Fra → Side 14

1. Sæt netstikket i stikkontakten.
2. Luk op for vandhanen.
3. Luk lugen op.
4. Kontroller, at tromlen er helt tømt. Tøm den eventuelt.

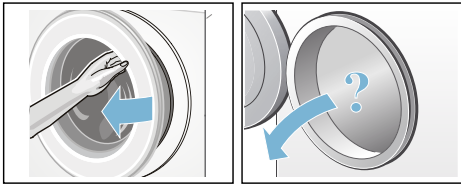

### Start af maskine/valg af program

Tryk på tasten . Maskinen er tændt. Derefter vises programmet **Bomuld**, som er forindstillet fra fabrikkens side. Brug det viste program, eller vælg et andet program. Programvælgeren kan drejes i begge retninger.

**Bemærk:** Hvis børnesikringen aktiveret, skal den deaktiveres, før der kan indstilles et andet program. → Side 43

Indikatorlampen lyser ved programvælgeren, og i displayet vises **forindstillingerne** for det valgte program:

- Temperatur,
- centrifugeringshastighed,
- maksimal tøjmenge skiftevis med programvarigheden,
- indikatorlamperne for i-DOS-indstillingerne, hvis der er valgt intelligent dosering samt
- oplysninger om vand- og energiforbruget.

### På modeller med **indvendig tromlebelysning:**

Tromlen belyses, når maskinen tændes, lugen åbnes og lukkes samt ved programstart. Belysningen slukker automatisk.

### Ilægning af vasketøj i tromlen

#### **Advarsel** **Livsfare!**

Tøj, der er blevet forbehandlet med opløsningsmidler, f.eks. pletfjerner eller rensbenzin, kan medføre en eksplosion, når det er lagt i maskinen. Skyl tøjet grundigt i hånden forinden.

#### Anvisninger

- Bland store og små stykker tøj. Vasketøj af forskellig størrelse fordeler sig bedre i maskinen ved centrifugeringen. Enkelte stykker tøj kan føre til ubalance.
  - Overhold den angivne maksimale tøjmenge. Overfyldning mindsker vaskeresultatet og fremmer krølning.
1. Sorteret vasketøj skal lægges udfoldet ind i tromlen.
  2. Kontroller, at der ikke er vasketøj i klemme mellem lugen og gummimanchetten, og luk lugen.





Indikatorlampen i tasten  blinker, og i displayfeltet vises programmets indstillinger.



## Dosering og påfyldning af vaske- og plejemidler

Ved de fleste af vaskemaskinens programmer sker doseringen af vaskemiddel og skyllemiddel automatisk.

Fra fabrikkens side er den intelligente dosering forindstillet ved alle programmer, hvor den kan anvendes.

Disse forindstillinger kan anvendes eller ændres. → Side 39

Supplerende til den intelligente dosering kan der efter behov tilsættes andre vaskeplejemidler (f.eks. pletsalt) i rum  . → Side 47

Ved programmer, hvor den intelligente dosering ikke er mulig, eller hvor den ikke ønskes (i så fald skal den intelligente dosering sættes på  (fra), skal vaskemidlet hældes i rum  . → Side 47

## Ændring af programmernes forindstillinger

Forindstillingerne for programmet kan anvendes eller ændres.

Tryk gentagne gange på den pågældende tast, til den ønskede indstilling bliver vist.

**Bemærk:** Hvis der trykkes vedvarende på tasten, løbes indstillingsværdierne automatisk igennem frem til slutværdien. Tryk derefter igen på tasten, hvorpå de indstillede værdier kan ændres igen.

Indstillingerne er aktive uden bekræftelse.

### Anvisninger

- i-DOS-indstillingerne bibeholdes, til de ændres, også efter at der er slukket for vaskemaskinen.

- De andre programindstillinger bibeholdes ikke efter slukning af vaskemaskinen.

Forindstillinger for programmer  
→ Side 38

## Valg af ekstra programindstillinger

Hvis der vælges yderligere indstillinger, kan vaskeprocessen tilpasses endnu bedre til vasketøjet.



Indstillingerne kan til- eller fravælges afhængigt af programforløbet.

Tasternes kontrollamper lyser, når indstillingen er aktiv.

Indstillingerne bibeholdes ikke, efter at vaskemaskinen er slukket.

Yderligere programindstillinger  
→ Side 40

## Start af program

Tryk på tasten  . Indikatorlampen lyser, og programmet starter.

Under udførelsen af programmet vises i displayfeltet Færdig om-tiden hhv. programvarigheden, efter at programmet er startet, samt symbolerne for programforløbet. Displayfelt → Side 28

### Bemærk: Registrering af skum

Hvis symbolet  også vises i displayfeltet, har vaskemaskinen registreret for meget skum under vasken og har derfor automatisk aktiveret ekstra skylninger for at afhjælpe skummet.

Brug mindre vaskemiddel til samme tøjmenge ved næste vask.

For at forhindre en utilsigtet ændring af programindstillingen kan børnesikringen aktiveres på følgende måde.

## Børnesikring

(∞ 3 sec.)

Vaskemaskinen kan sikres mod, at de indstillede funktioner utilsigtet ændres. Dette gøres ved at aktivere børnesikringen.

Tryk samtidig på tasterne **Færdig om -** og **+** i ca. 3 sekunder for at **aktivere/deaktivere**. I displayfeltet vises symbolet ∞.

- ∞ lyser: Børnesikringen er aktiv.
- ∞ blinker kortvarigt: Børnesikringen er aktiveret, programvælgeren er blevet drejet, eller der er blevet trykket på en tast.

**Bemærk:** Børnesikringen forbliver aktiveret, også efter at maskinen er slukket. I så fald skal børnesikringen deaktiveres, inden der vælges program næste gang.

## Efterfyldning af vasketøj

Efter programstart kan vasketøj lægges i eller tages ud af maskinen efter behov. Tryk på tasten ▷|||.

Indikatorlampen i tasten ▷||| blinker, og maskinen kontrollerer, om det er muligt at efterfylde vasketøj.

Hvis:

- **begge** symboler - P - og ∞ lyser i displayet, er det muligt at efterfylde vasketøj.
- - P - lyser, er det ikke muligt at efterfylde vasketøj.

Tryk på tasten ▷||| **for at fortsætte programmet**. Programmet fortsættes automatisk.

## Anvisninger

- Lad ikke lugen stå åben i længere tid ved efterfyldning - der kan løbe vand ud fra vasketøjet.

- Lugen er låst af sikkerhedsmæssige grunde, hvis vandstanden og/eller temperaturen er høj, eller så længe tromlen roterer. I dette tilfælde er det ikke muligt at lægge mere vasketøj i maskinen.
- Påfyldningsindikatoren er ikke aktiv ved efterfyldning.

## Ændring af program

Et fejlagtigt valgt program kan ændres på følgende måde:

1. Tryk på tasten ▷|||.
2. Vælg et andet program.
3. Tryk på tasten ▷|||. Det nye program starter forfra.

## Afbryde program

Ved programmer med høj temperatur:

1. Tryk på tasten ▷|||.
2. Lad tøjet køle af: Vælg **Skyl**.
3. Tryk på tasten ▷|||.

Ved programmer med lav temperatur:

1. Tryk på tasten ▷|||.
2. eller vælg **Centrifugering** eller **Udpumpning**.
3. Tryk på tasten ▷|||.



## Programslut ved skyllestop

I displayet blinker ☐, og den forindstillede centrifugeringshastighed og den resterende programvarighed for det valgte program vises.

Fortsæt programmet på følgende måde:

- Tryk på tasten ▷|||, eller
- korriger centrifugeringshastigheden hhv. sæt programvælgeren på **Udpumpning**, og tryk derefter på tasten ▷|||.

## Programslut

I displayfeltet vises - 0 - og .  
Indikatorlampen for tasten  er slukket.

## Udtagning af vasketøj / slukning af maskine

1. Luk lugen op, og tag vasketøjet ud.
2. Tryk på tasten . Maskinen er slukket.
3. Luk for vandhanen.

**Bemærk:** Ikke nødvendigt ved Aquastop-modeller.

### Anvisninger

- Husk at tage alt vasketøjet ud af tromlen. Ellers kan det krympe ved næste vask eller smitte af på andet vasketøj.
- Fjern eventuelle fremmedlegemer fra tromlen og gummimanchetten – fare for rust.
- Tør gummimanchetten af.

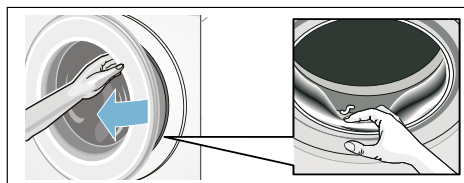

- Lad luge og sæbeskuffe stå åbne, så restvand kan tørre. → Side 56
- Vent altid, til programmet er færdigt, fordi maskinen ellers stadigvæk kan være låst. Tænd så for maskinen, og vent, til den låses op.
- Hvis displayfeltet er slukket ved programslut, er energisparefunktionen aktiv. Tryk på en vilkårlig tast for at aktivere displayet.

i-DOS

## Intelligent doseringssystem





### Intelligent doseringssystem i sæbeskuffen

#### i-DOS Intelligent Doseringssystem

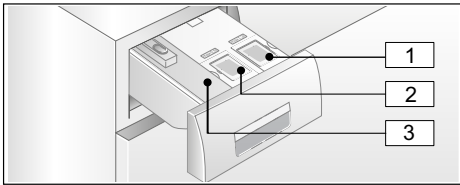
Vaskemaskinen er udstyret med et intelligent doseringssystem til flydende vaskemidler og skyllemiddel.

i-DOS-beholderne  og  i sæbeskuffen bruges til dette formål.



- 1 Beholder  (1,3 l) til flydende vaskemiddel
- 2 Beholder  (0,5 l) til skyllemiddel
- 3 Rum   til manuel dosering  
→ Side 47

Via i-DOS-beholderne doseres de optimale mængder vaskemiddel/skyllemiddel afhængigt af det valgte program og de valgte indstillinger.

### Ibrugtagning/påfyldning af doseringsbeholder

Følg producentens anvisninger ved valg af vaske- og plejemidler. Vi anbefaler at anvende selvflydende flydende uldvaskemidler, universal- og colorvaskemidler til alle maskinvaskbare kulørte tekstiler af bomuld og syntetiske fibre.



#### Anvisninger

- Brug kun selvflydende flydende produkter, som iht. producentens anvisninger kan bruges i en sæbeskuffe.

- Bland ikke forskellige flydende vaskemidler sammen. Doseringsbeholderen skal tømmes og renses fuldstændigt ved skift til en anden type flydende vaskemiddel (type, producent, osv.). → Side 57
- Brug ikke opløsningsmiddelholdige eller ætsende midler eller midler, der afgiver gasser (f.eks. flydende blegemidler).
- Bland ikke vaskemidler og skyllemidler sammen.
- Brug ikke for gamle eller meget tykflydende produkter.
- Lad ikke påfyldningsdækslerne til doseringsbeholderne stå åbne i længere tid for at undgå udtørring.

#### Påfyldning af doseringsbeholdere:

Doseringsbeholdernes påfyldningsdæksler i sæbeskuffen er markeret med de tilsvarende symboler:

-  Vaskemiddel til kogevaske/ universalvaskemiddel
  -  skyllemiddel
1. Træk sæbeskuffen ud.
  2. Luk påfyldningsdækslet op.
  3. Fyld vaskemiddel/skyllemiddel i beholderen. Fyld kun op til markeringen **max**.

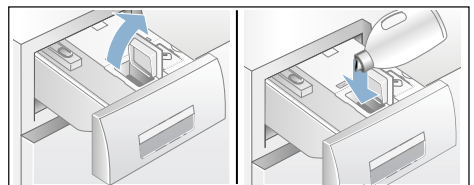

4. Luk påfyldningsdækslet.
5. Skyd sæbeskuffen langsomt helt ind.

## da Intelligent doseringssystem

Når vaskemaskinen er tændt, markeres det på følgende måde, at sæbeskuffen placeret korrekt:

- Når der er valgt intelligent dosering, lyser den tilhørende indikatorlampe i-DOS  i-DOS .
- Indikatorlampen blinker én gang og slukkes derefter, hvis der ikke er valgt intelligent dosering.
- I displayet slukkes symbolet .

## Daglig brug

### Lysindikatorer i displayet:

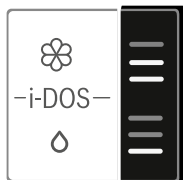





- Indikatorlampen **lyser**, hvis der er valgt intelligent dosering for beholderen.
- Indikatorlampen **blinker**, hvis der er valgt intelligent dosering, og påfyldningsniveauet for beholderen er under minimum.



### Til-/fravalg af intelligent dosering og tilpasning af doseringsstyrke:

Fra fabrikken side er den intelligente dosering af vaskemidler forindstillet for alle programmer, hvor den kan anvendes.

Programoversigt → Side 32

Doseringsstyrken for vaskemidler  er indstillet til let (let snavset vasketøj) og for skyllemidler  til mellem (normalt blødt vasketøj) og kan ændres individuelt afhængigt af programmet.  
→ Side 39

Supplerende til den intelligente dosering kan der efter behov tilsættes andre vaskeplejemidler (f.eks. pletsalt) i rum  . → Side 47

**Bemærk:** Valget (til/fra) samt den valgte doseringsstyrke for i-DOS  og i-DOS  bibeholdes for de enkelte programmer, indtil den ændres, også selv om der slukkes for maskinen.

### Påfyldning af vaske-/skyllemiddel:

Når der er valgt intelligent dosering, og en af de tilhørende indikatorlamper blinker, betyder det, at påfyldningsniveauet er faldet til under minimum. Indholdet er tilstrækkeligt til yderligere ca. 3 x vask.

Der kan når som helst efterfyldes med vaskemiddel eller skyllemiddel af samme slags. Ved skift af produkt/producent anbefales det at rengøre beholderne forinden. → Side 57

Tilpas eventuelt basisdoseringsmængden.

## Basis-/grundindstillinger

### Basisdoseringsmængder:

- **ved vaskemidler** - producentens angivelser for normalt snavset tøj og den aktuelle vandhårdhed.
- **ved skyllemidler** - producentens anbefaling for mellem blødhed.

Oplysningerne om dette findes på etiketten på vaske-/skyllemidlets emballage, eller kan oplyses direkte hos producenten.

Brug en teststrimmel for at konstatere vandhårdheden, eller få vandhårdheden oplyst på det lokale vandværk.

### Aktuel vandhårdhed:



Her et eksempel på vaskemiddeldosering på en emballageetiket:

Tilsmuds- ningsgrad → Vandhårdhed ↓	let	normalt	kraftigt	meget kraftigt
blødt/mellem	55 ml	<b>75 ml</b>	120 ml	160 ml
hårdt/meget hårdt	75 ml	<b>95 ml</b>	150 ml	180 ml

Standardindstillingen for grunddoseringsmængden er forindstillet iht. den pågældende region (f.eks. 75 ml vaskemiddel og 36 ml skyllemiddel).

Indstil grunddoseringsmængden for vaskemiddel i henhold til etiketten på vaskemidlets emballage. Tag hensyn til den lokale vandhårdhed.

Vælg grunddoseringsmængden for skyllemiddel svarende til den ønskede blødhed for vasketøjet.

Ændring af en grunddoseringsmængde påvirker alle tre doseringsstyrker ens.

### Anvisninger

- Ved meget koncentrerede vaskemidler skal grunddoseringsmængden reduceres.
- Kontroller indstillingen for grunddoseringsmængden, hvis der gentagne gange forekommer kraftig skumdannelse under vasken. Endvidere kan visse flydende vaskemidler danne mere skum. Hvis grunddoseringsmængden og doseringsmængden er korrekt indstillet, anbefales det i så fald at anvende et andet flydende vaskemiddel.

### Ændring af basisdoseringsmængde:

1. Tryk på den pågældende i-DOS-tast (○ eller ☼) i ca. 3 sekunder. I displayet vises den forindstillede basisdoseringsmængde.
2. Indstil den ønskede basisdoseringsmængde med tasterne **Færdig om -** eller **+**.
3. Indstillingen er aktiv uden bekræftelse. Vent et øjeblik, eller tryk på en tast (bortset fra i-DOS-tasten), for at returnere til udgangstilstanden.  
**Bemærk:** Indstillingerne bibeholdes, indtil de ændres igen, også selv om der slukkes for maskinen.

### Manuel dosering

Ved programmer, hvor den intelligente dosering ikke er mulig, eller hvor den ikke ønskes (i så fald skal den intelligente dosering sættes på ☰ - Fra), skal vaskemidlet hældes i rum ☌ ☌.

Supplerende til den intelligente dosering kan der her doseres ekstra hjælpemidler som f.eks. blødgøringsmiddel, blegemiddel eller pletfjerner.

### Advarsel

#### Øjen-/hudirritationer!

Der kan sprøjte vaske-/plejemidler ud, hvis sæbeskuffen åbnes, mens maskinen kører.

Vær forsigtig, når sæbeskuffen åbnes. Skyl øjne eller hud grundigt, hvis de kommer i kontakt med vaske-/plejemidler.

Kontakt en læge, hvis vaske-/plejemidlerne ved et uheld er blevet indtaget.

## Pas på!

### Skader på apparatet

Vaskemaskinens overflader kan blive beskadiget, hvis de kommer i kontakt med rengøringsmidler og midler til forbehandling af vasketøjet (f.eks. pletfjerner, forvaskespray osv.). Sørg for, at disse midler ikke kommer i berøring med vaskemaskinens overflader. Tør i givet fald straks forstøvede rester og andre rester/dråber bort med en fugtig klud.

### Anvisninger

- Alle vaske-/pleje- og rensedmidler skal doseres iht. producentens anvisninger.
- Ved manuel dosering af vaskemiddel må der ikke tilsættes ekstra vaskemiddel med den intelligente dosering (indstil den intelligente dosering til ☰ - Fra). Derved forhindres overdosering og skumdannelse.
- Fortynd tyktflydende skylle- og formskyllemidler med vand, derved forhindres tilstopninger.

### Dosering og tilsætning af vaskemiddel:

1. Træk sæbeskuffen ud.

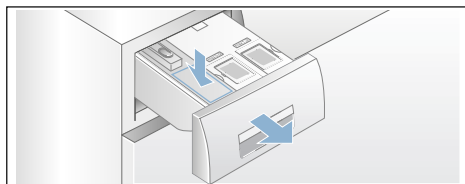

2. Doser i rum ☉ ☼ i henhold til:
  - Tøjets tilsmudsningsgrad,
  - vandhårdhed (kan oplyses på vandværket),
  - vasketøjsmængde,
  - producentens angivelser.
3. Luk sæbeskuffen.





## Home Connect

Dette apparat har en Wi-Fi-funktion og kan fjernstyres via en mobil enhed.

Følgende funktioner kan udføres med en mobil enhed via Home Connect app:

- Indstilling og start af programmer.
- Tilpasning og aktivering/deaktivering af programindstillinger.
- Visning af programstatus.
- Tilpasning og aktivering/deaktivering af apparatets indstillinger.
- Sluk for apparatet.

Inden Home Connect funktionerne kan anvendes, skal følgende trin udføres:

1. Home Connect app skal installeres på den mobile enhed.
2. Home Connect app skal registreres.
3. Forbind apparatet automatisk **eller** manuelt med hjemmenetværket. Dette skal kun gøres en gang.
4. Forbind apparatet med Home Connect app.

Der findes oplysninger om app'en på vores hjemmeside for Home Connect [www.home-connect.com](http://www.home-connect.com)

Home Connect-tjenesterne er ikke tilgængelige i alle lande. Home Connect-funktionens tilgængelighed afhænger af Home Connect-tjenesternes tilgængelighed i det pågældende land. Der findes oplysninger om dette på: [www.home-connect.com](http://www.home-connect.com)

### Anvisninger

- Overhold sikkerhedsanvisningerne i denne brugsvejledning, og sørg for, at de også overholdes, når apparatet betjenes via Home Connect app fra et sted uden for hjemmet. Overhold også anvisningerne i Home Connect app.

- Hvis apparatet betjenes direkte, kan der ikke samtidig foretages ændringer via Home Connect app. Ændringer, som foretages på apparatet, er synlige i Home Connect app.

### Åbne Home Connect menu

I Home Connect menuen kan netværksforbindelser oprettes og vises, netværksforbindelser nulstilles, Wi-Fi aktiveres/deaktiveres, og derudover er der adgang til andre Home Connect funktioner.

1. Tænd for apparatet.
2. Tryk vedvarende på **Fjernbetjening** (☐) i mindst 3 sekunder.

I displayet vises: **Åbnet**.

Nu er Home Connect menuen åbnet.

**Bemærk:** Tryk kort på **Fjernbetjening** (☐) for at forlade Home Connect menuen.

## Forbinde apparat med hjemmenetværk og Home Connect app

Forbind apparatet **automatisk** eller **manuelt** med hjemmenetværket.

### Anvisninger

- Hvis hjemmenetværkets router har en WPS funktion, kan apparatet forbindes automatisk med hjemmenetværket.
- Hvis hjemmenetværkets router ikke har en WPS funktion, skal apparatet forbindes manuelt med hjemmenetværket.

Derefter skal der oprettes forbindelse til Home Connect app.

**Bemærk:** For at forbinde apparatet med hjemmenetværket skal **Wi-Fi** være aktiveret på apparatet. Fra fabrikkens side er **Wi-Fi** deaktiveret på apparatet. Wi-Fi bliver automatisk aktiveret, når apparatet forbindes med hjemmenetværket.

### Automatisk forbindelse med hjemmenetværket

#### Trin 2.1

Kontroller, at Home Connect menuen åbnet. → Side 49

1. Tryk på . Apparatet forsøger nu at forbinde sig med hjemmenetværket. I displayet blinker .

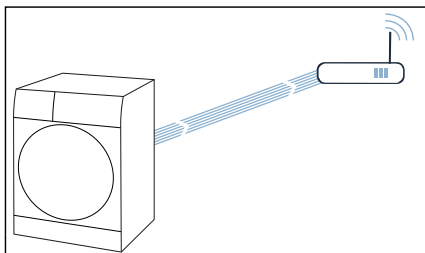

2. Aktiver indenfor de næste 2 minutter WPS-funktionen på hjemmenetværkets router. Hvis apparatet er forbundet korrekt med hjemmenetværket, vises **CON** i displayet, og  lyser vedvarende.

**Bemærk:** Kontroller, om apparatet befinder sig indenfor hjemmenetværkets rækkevidde, hvis der ikke kunne oprettes forbindelse. Gentag proceduren for automatisk forbindelse, eller foretag en manuel forbindelse.

### Manuel forbindelse med hjemmenetværket

#### Trin 2.2

Kontroller, at Home Connect menuen åbnet. → Side 49

Kontroller, at Home Connect app er åbnet, og at der er logget ind.

1. Indstil programmet på position 2.

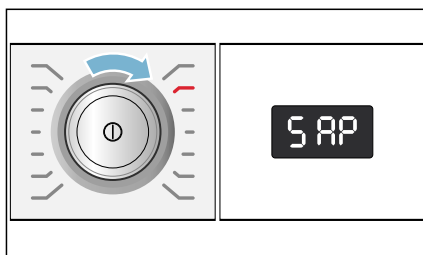

I displayet vises: **SAP** (manuel forbindelse).

2. Tryk på . Apparatet opretter nu sit eget WLAN netværk med netværksnavnet (SSID) **HomeConnect**.

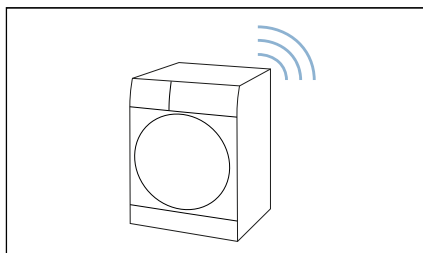

3. Åbn WLAN-indstillinger på den mobile enhed.
4. Forbind den mobile enhed med WLAN-netværket **HomeConnect**, og indtast WLAN passwordet (key) **HomeConnect**.  
Den mobile enhed forbinder sig nu med apparatet.  
Forbindelsesprocessen kan vare op til 60 sekunder.

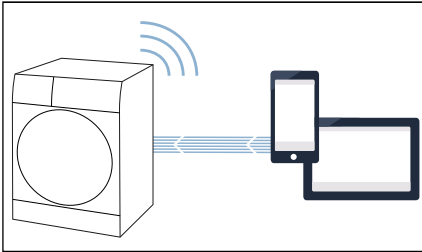

5. Åbn Home Connect app på den mobile enhed, når forbindelsen er oprettet korrekt, og følg trinnene i app'en.
6. Indtast netværksnavnet (SSID) og password (key) til **hjemmenetværket** i Home Connect app.
7. Følg de sidste trin i Home Connect App for at forbinde apparatet.

Hvis apparatet er forbundet korrekt med hjemmenetværket, vises **con** i displayet, og lyser vedvarende.

**Bemærk:** Kontroller, om apparatet befinder sig indenfor hjemmenetværkets rækkevidde, hvis der ikke blev oprettet en forbindelse. Gentag den manuelle forbindelsesprocedure.

### Forbinde med Home Connect App

Hvis apparatet er forbundet med hjemmenetværket, kan det forbindes med Home Connect App.

Kontroller, at Home Connect menuen åbnet. → Side 49

Kontroller, at Home Connect app er åbnet, og at der er logget ind.

1. Indstil programmet på position 3.

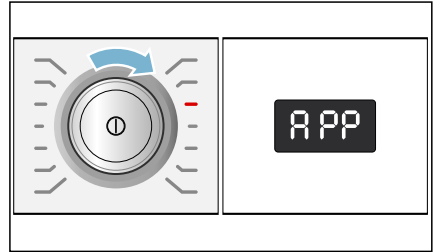

I displayet vises: **APP** (forbind med app).

2. Tryk på .  
Apparatet forsøger nu at forbinde sig med Home Connect app.
3. Følg de sidste trin i Home Connect app, så snart apparatet kan ses i app'en.

**Bemærk:** Hvis der ikke kunne oprettes forbindelse, skal det kontrolleres, at den mobile enhed befinder sig indenfor hjemmenetværkets rækkevidde hhv. er forbundet med det. Gentag forbindelsesproceduren med Home Connect app.

### Aktivere/deaktivere Wi-Fi

Hvis apparatet allerede er forbundet med hjemmenetværket, kan **Wi-Fi** aktiveres eller deaktiveres på apparatet.

Kontroller, at Home Connect menuen åbnet. → Side 49

1. Indstil programmet på position 4.

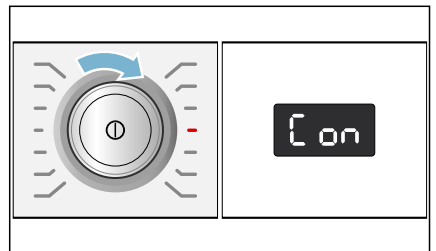

I displayet vises: **con** (Wi-Fi funktion).

## 2. Tryk på $\triangleright$ .

Hvis **on** vises i displayet, er Wi-Fi funktionen aktiveret på apparatet. Hvis **off** vises i displayet, er Wi-Fi funktionen deaktiveret på apparatet.

### Anvisninger

- Når apparatet forbindes med hjemmenetværket, bliver Wi-Fi automatisk aktiveret.
- Når Wi-Fi er aktiveret, slukkes apparatet ikke automatisk.
- Når Wi-Fi er deaktiveret på apparatet, er fjernstart og betjening af apparatet via Home Connect app ikke mulig.
- Hvis der slukkes for Wi-Fi, og apparatet forinden var forbundet med hjemmenetværket, bliver forbindelsen automatisk genoprettet, når der igen tændes for Wi-Fi.
- Når denne funktion aktiveres, forøges energiforbruget i sammenligning med angivelserne i tabellen over forbrugsværdier.

### Nulstille netværksindstillinger

Alle netværksindstillinger kan nulstilles.

Kontroller, at Home Connect menuen åbnet. → *Side 49*

#### 1. Indstil programmet på position 5.

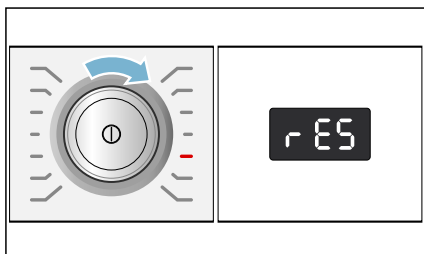

I displayet vises: **rES** (nulstil netværksindstillinger).

#### 2. Tryk på $\triangleright$ .

I displayet vises: **YES**.

#### 3. Tryk på $\triangleright$ .

**Bemærk:** Hvis apparatet igen skal bruges via Home Connect app, skal det igen forbindes med hjemmenetværket og Home Connect app.

### Software Update

Home Connect softwaren kan opdateres på apparatet. Så snart der er kommet en ny software-update, vises en meddelelse på displayet: **UPd**

Opdateringen kan installeres direkte via **meddelelsen i displayet** eller **manuelt** på følgende måde:

Kontroller, at Home Connect menuen åbnet. → *Side 49*

#### 1. Indstil programmet på position 6.

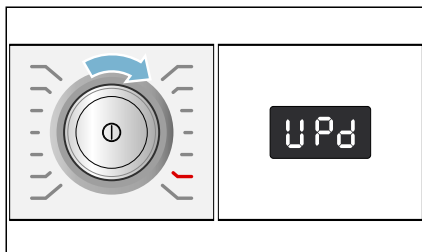

I displayet vises **UPd** (update).  $\triangleright$   $\triangleright$  blinker, når der er en tilgængelig software-update.

#### 2. Tryk på $\triangleright$ .

I displayet vises: **YES**.

#### 3. Tryk på $\triangleright$ .

**Bemærk:** Opdateringen af softwaren kan tage flere minutter. Sluk ikke for apparatet, mens opdateringen finder sted.

## Oplysninger om datasikkerhed

Første gang apparatet forbindes med et WLAN-netværk, der er forbundet med internettet, sender apparatet følgende datakategorier til Home Connect Server (førstegangs-registrering):

- Entydig apparat-ID (bestående af apparatets koder samt MAC-adressen for det indbyggede Wi-Fi-kommunikationsmodul).
- Wi-Fi kommunikationsmodulets sikkerhedscertifikat (til informationsteknisk afsikring af forbindelsen).
- Apparatets aktuelle software- og hardwareversion.
- Status for en eventuel førhen udført nulstilling til fabriksindstillinger.

Denne førstegangs-registrering åbner for brugen af Home Connect funktionaliteten og er først nødvendig på det tidspunkt, hvor Home Connect funktionaliteten skal bruges første gang.

**Bemærk:** Vær opmærksom på, at Home Connect funktionaliteten kun kan anvendes i forbindelse med Home Connect App. Der kan åbnes oplysninger om datasikkerheden i Home Connect App.

## Overensstemmelseserklæring

Hermed erklærer Robert Bosch Hausgeräte GmbH, at dette apparat med Home Connect funktionalitet er i overensstemmelse med de grundlæggende krav og øvrige gældende bestemmelser i direktivet 2014/53/EU.

Der findes en udførlig RED-overensstemmelseserklæring på internettet på det aktuelle apparats produktside under de ekstra dokumenter på adressen [www.bosch-home.com](http://www.bosch-home.com).



2,4 GHz bånd: 100 mW maks.

## Indstillinger af maskinen

Følgende indstillinger kan ændres:

- Lydstyrken for taste- og advarselssignaler (f.eks. ved programslut) og/eller
- funktionen for automatisk slukning af maskinen kan aktiveres/deaktiveres, og/eller → *Side 13*
- advarselssignal om pleje af tromlen (afhængigt af model). Fra

Indstillingsmodus skal altid aktiveres, inden indstillingerne kan ændres.

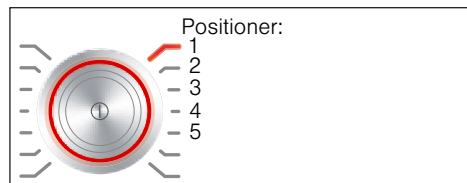

### Aktivere indstillingsmodus

1. Tryk på tasten ①.  
Maskinen er tændt, og programmet **Bomuld** vises på position 1.
2. Tryk på tasten **Temperatur**, og drej samtidig programvælgeren mod højre til position 2. Slip tasten.  
Indstillingsmodus er aktiveret, og i displayet vises den forindstillede lydstyrke for advarselssignalerne.

Nu kan indstillingerne ændres:

### Ændre styrke af lydsignal

Med tasten **Færdig om +** eller **-** ændres følgende på programvælger-position:

- 2: Lydstyrke for advarselssignaler og/eller på
- 3: Lydstyrke for tasterne.



0 = fra, 1 = svag,  
2 = mellem, 3 = høj,  
4 = meget høj

Afslut indstillingsmodus, eller:

### Aktivere/deaktivere automatisk slukning af maskinen

Vælg funktionen Automatisk slukning TIL (On) eller FRA (OFF) med tasten **Færdig om +** eller **-** på programvælger-position 4.

**Bemærk:** Hvis Wi-Fi er aktiveret, bliver automatisk slukning sat på fra (OFF).

Afslut indstillingsmodus, eller:

### Aktivere/deaktivere advarselssignal om pleje af tromlen

afhængigt af model

Aktiverer advarselssignalet **Tromlerengøring** (ON) eller deaktiverer det (OFF) med tasten **Færdig om +** eller **-** med programvælgeren på position 5.

### Afslutte indstillingsmodus

Tryk på tasten ① for at afslutte funktionen og gemme indstillingerne.

Apparatet er slukket. De valgte indstillinger bliver aktiveret, næste gang maskinen tændes.



## Sensorsystem

### Mængdeautomatik

Mængdeautomatikken tilpasser vandforbrug og programvarighed optimalt i alle programmer afhængigt af tekstiltype og mængden af vasketøj.

### Balancekontrol-system

Det automatiske ubalance-kontrolsystem registrerer ubalance og sørger for jævn fordeling af tøjet ved hjælp af gentagne centrifugeringsstarter.

Ved stærk ubalance reduceres hastigheden, eller centrifugeringen bliver af hensyn til sikkerheden helt udeladt.

**Bemærk:** Læg både små og store stykker tøj i tromlen. → *Side 41*, → *Side 62*

### Aquasensor

Afhængigt af program og model

Aquasensoren kontrollerer ugenomsigtigheden i skyllevandet under skylningen (uigenomsigtigheden skyldes smuds og rester af vaskemidler). Afhængigt af vandets uigenomsigtighed fastlægges varigheden og antallet af skylninger.



## Rengøring og pleje

### Advarsel

#### Livsfare!

Ved kontakt med spændingsførende dele er der fare for elektrisk stød. Sluk for apparatet, og træk netstikket ud af kontakten.

### Advarsel

#### Fare for forgiftning!

Rengøringsmidler med indhold af opløsningsmidler, som f.eks. rensbenzin, kan danne giftige dampe. Anvend derfor ikke rengøringsmidler med indhold af opløsningsmidler.

#### Pas på!

#### Skader på apparatet

Rengøringsmidler med indhold af opløsningsmidler, som f.eks. rensbenzin, kan beskadige overfladen på maskinens komponenter. Anvend derfor ikke rengøringsmidler med indhold af opløsningsmidler.

#### Sådan forebygges dannelse af biobelægninger og ubehagelig lugt:

#### Anvisninger

- Sørg for god ventilation i det rum, hvor vaskemaskinen er opstillet.
- Lad luge og sæbeskuffe være åbne, når vaskemaskinen ikke er i brug.
- Brug af og til et program på **Bomuld 60 °C** og et vaskepulver til kogevaske.

#### Kabinet/betjeningspanel

- Tør kabinettet og betjeningspanelet af med en blød, fugtig klud.
- Fjern rester af vaskemiddel med det samme.
- Der må ikke rengøres med en vandstråle.

## Vasketromle

Brug et klorfrit rengøringsmiddel, og anvend aldrig ståluld.

Udfør programmet **Tromlerengøring 90 °C** uden vasketøj til rengøring af tromlen, eller hvis der er opstået ubehagelig lugt i vaskemaskinen. Brug et vaskemiddel til kogevaske.

## Afkalkning

Doseres vaskemidlet korrekt, er det ikke nødvendigt at afkalke vaskemaskinen. Skulle det alligevel være nødvendigt, følg da anvisningerne fra afkalkningsmidlets producent. Der kan købes egnede afkalkningsmidler på vores internetside eller hos kundeservice. → Side 64



## i-DOS-sæbeskuffe og kabinet

### 1. Tømning af doseringsbeholder:

I den forreste del af doseringsbeholderne er der placeret tømningåbninger med aftagelige propper. For at tømme doseringsbeholderne skal sæbeskuffens håndtag først tages af som vist:

a) Træk sæbeskuffen ud.

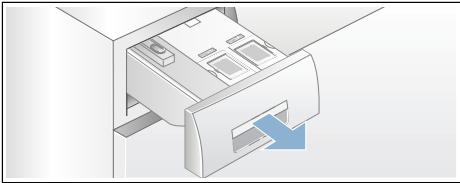

b) Træk låselasken (A) på bagsiden af sæbeskuffens håndgreb (nederst i midten) lidt udad, og træk samtidig det frigjorte sæbeskuffehåndgreb (B) opad.

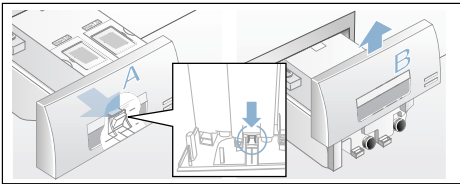

c) Doseringsbeholderne tømmes ved forsigtigt at fjerne den pågældende prop og tappe indholdet af i en egnet beholder.

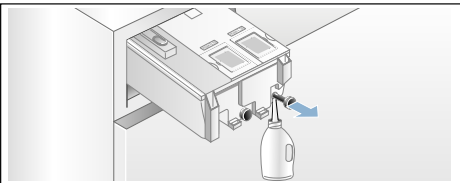

d) Tryk proppen helt ind til anslaget igen.

### 2. Rengøring af doseringsbeholder/ sæbeskuffe:

Sæbeskuffen kan tages helt ud, så de tomte doseringsbeholdere kan rengøres.

a) Doseringsbeholderne skal være tomte, inden sæbeskuffen tages ud.

**Bemærk:** Sæt først sæbeskuffens håndgreb på igen efter rengøringen.

b) Træk skuffen ud.

c) Tryk på låselasken, og tag sæbeskuffen helt ud.

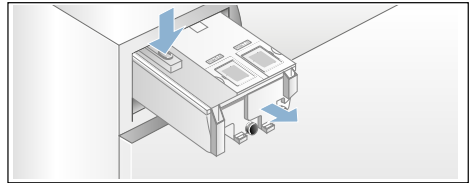

d) Vær forsigtig, når sæbeskuffens låg tages af.

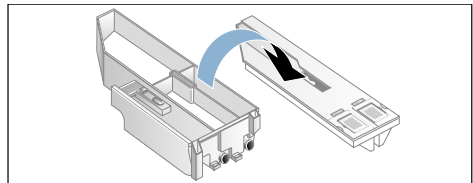

#### Pas på!

Sæbeskuffen kan blive beskadiget! Sæbeskuffen indeholder elektriske komponenter. Hvis de kommer i kontakt vand, kan de blive beskadiget.

- Rengør ikke låget i opvaskemaskinen, og dyp det ikke i vand.

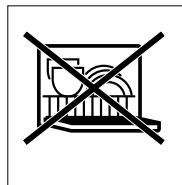

## da Rengøring og pleje

- Stikket bagest på sæbeskuffen skal beskyttes mod fugtighed, vaskemidler og rester af skyllemiddel. Rengør i givet fald de yvendige flader med en blød, fugtig klud. Det skal være helt tørt, inden det sættes på plads.
- e) Rengør skålen og låget med en blød, fugtig klud eller med håndbruseren. Rengør også de indvendige flader med en blød, fugtig klud.

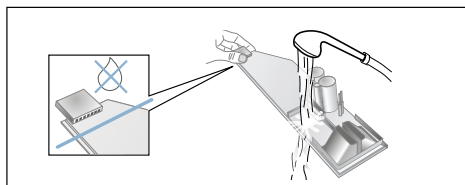

- f) Tør skålen og låget af, og sæt dem sammen igen.
- g) Skyd sæbeskuffens håndgreb på oppefra, til det går i indgreb.
- h) Rengør kabinettet til sæbeskuffen indvendigt.
- i) Skyd sæbeskuffen helt ind på plads.

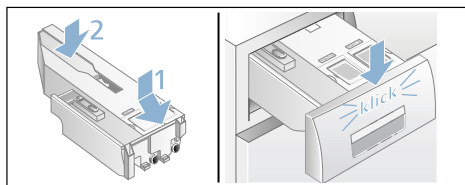

## Afløbspumpe er tilstoppet, nødtømning



### Advarsel Fare for skoldning!

Vaskevandet bliver meget varmt, når der vaskes ved høje temperaturer. Berøring af det varme vaskevand kan medføre skoldning.

Lad det varme vaskevand køle af.

1. Luk for vandhanen, så der ikke kan løbe yderligere vand ind i maskinen, som derefter skal aftappes via pumpen.
2. Sluk vaskemaskinen. Træk netstikket ud.
3. Luk serviceklappen op, og tag den af.

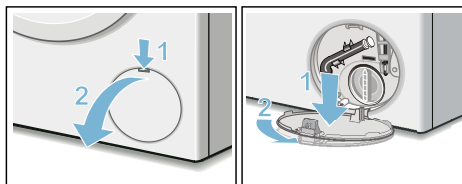

4. Tag aftapningsslangen ud af holderen. Træk proppen ud, og lad vandet løbe af i en egnet beholder. Tryk proppen på plads, og sæt slangen på plads i holderen.

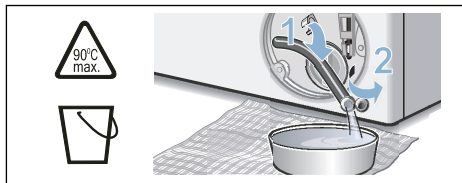

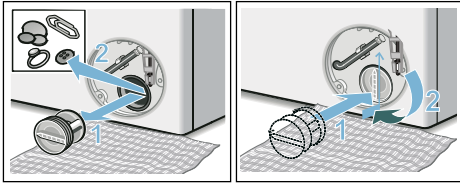

5. Skru forsigtigt pumpedækslet af - der kan løbe restvand ud. Rengør pumpehuset indvendigt, pumpehusets gevind og pumpehuset. Pumpens vingehjul skal kunne drejes. Sæt pumpedækslet på igen og skru det fast. Grebet skal stå lodret.

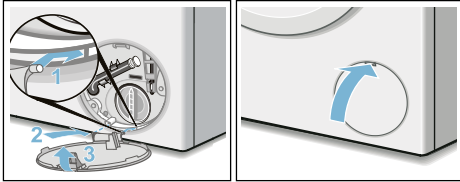

6. Sæt serviceklappen på plads, lad den gå i indgreb, og luk den.



**Bemærk:** Gør følgende for at forhindre, at der løber ubenyttet vaskemiddel ud i afløbet ved næste vask: Hæld 1 liter vand i rum  , og start programmet **Udpumpning**.

## Afløbsslange er tilstoppet ved vandlås

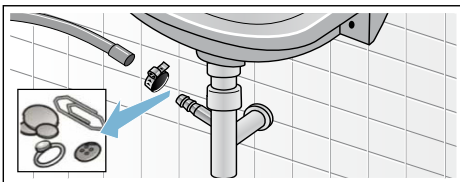

1. Sluk for apparatet. Træk netstikket ud.
2. Skru slangespændebåndet op. Træk forsigtigt afløbsslangen af, der kan løbe restvand ud.
3. Rens afløbsslangen og studsene på vandlåsen.



4. Sæt afløbsslangen på igen, og spænd den fast med spændebåndet.

## Sien i vandtilløbet er tilstoppet

### Først skal vandtrykket i tilløbsslangen fjernes:

1. Luk for vandhanen.
2. Vælg et program (bortset Skylning/Centrifugering/Udpumpning).
3. Tryk på tasten . Lad programmet køre i ca. 40 sekunder.
4. Tryk på tasten . Maskinen er slukket.
5. Træk netstikket ud.

### Rens derefter sierne:

1. Tag slangen af vandhanen. Rengør sien med en lille børste.

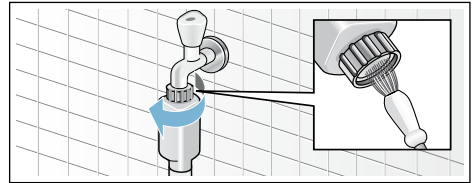

2. Rengør sien på bagsiden af maskinen ved modellerne Standard og Aqua-Secure: Tag slangen bag på maskine af, tag sien ud med tang, og rengør den.

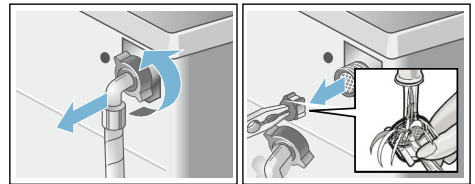

3. Tilslut slangen, og kontroller tætheden.

da En fejl, hvad gør man?

## ? En fejl, hvad gør man?

### Nødåbning

f.eks. ved strømsvigt

Programmet kører videre, så snart strømforsyningen er gendannet.

Hvis vasketøjet alligevel skal tages ud, åbnes lugen som beskrevet i det følgende:

#### Advarsel

##### Fare for skoldning!

Når der vaskes ved høje temperaturer, kan berøring af varmt vaskevand og vasketøj føre til forbrændinger. Lad det evt. køle af først.

#### Advarsel

##### Fare for tilskadekomst!

Hvis hånden stikkes ind i den roterende tromle, kan der ske tilskadekomst. Stik ikke hånden ind i den roterende tromle. Vent, til tromlen er holdt op med at dreje.

### Pas på!

#### Vandskade







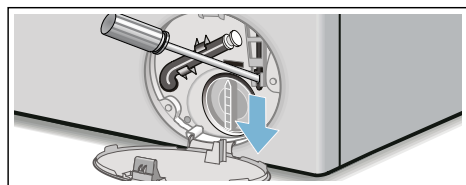

Udløbende vand kan føre til vandskader.

Luk ikke lugen op, hvis der ses vand bag glasset.

1. Sluk for apparatet. Træk netstikket ud.
2. Tøm vaskevandet ud. → *Side 58*
3. Træk døråbneren nedad med et værktøj, og slip den. Herefter kan lugen åbnes.













## Henvisninger i displayfeltet



Indikator	Årsag/Afhjælpning
- P - og 	Lugen er låst op. Det er muligt at efterfylde vasketøj.
- P -	<ul style="list-style-type: none"> <li>■ Temperatur for høj. Vent, til temperaturen er faldet.</li> <li>■ Vandstand for høj. Efterfyldning af vasketøj er ikke mulig. Luk i givet fald lugen med det samme. Tryk på tasten  for at fortsætte programmet.</li> </ul>
 blinker	<ul style="list-style-type: none"> <li>■ Der evt. vasketøj i klemme. Luk lugen op igen, luk den, og tryk på tasten .</li> <li>■ Tryk evt. lugen til, eller tag vasketøj ud, og tryk den til igen.</li> <li>■ Sluk og tænd evt. for maskinen igen. Indstil programmet, og foretag individuelle indstillinger. Start programmet.</li> </ul>
 blinker	Sæbeskuffen er ikke skubbet helt ind. Skub skuffen korrekt ind.
 lyser	<ul style="list-style-type: none"> <li>■ Luk helt op for vandhanen.</li> <li>■ Tilløbsslangen har knæk/er i klemme.</li> <li>■ Vandtryk for lavt. Rens filtret. → <i>Side 59</i></li> </ul>
E:18	<ul style="list-style-type: none"> <li>■ Pumpe tilstoppet. Rens pumpen. → <i>Side 58</i></li> <li>■ Afløbslange/afløbsrør tilstoppet. Rens afløbsslangen på vandlåsen. → <i>Side 59</i></li> </ul>
E:23	Vand i bundkar, apparatet er utæt. Luk for vandhanen. Kontakt kundeservice! → <i>Side 64</i>
	Børnesikring aktiveret - deaktivér børnesikring. → <i>Side 43</i>
 lyser	Der er registreret for meget skum, der er aktiveret ekstra skylninger. Brug mindre vaskemiddel til samme tøjmenge ved næste vask.
Indikatorlampen for programmet Tromlerengøring* blinker * afhængigt af model	<p>Udfør programmet på <b>Tromlerengøring 90 °C</b> eller et program på 60 °C for at rengøre tromle og vaskekar.</p> <p><b>Anvisninger</b></p> <ul style="list-style-type: none"> <li>■ Udfør programmet uden vasketøj.</li> <li>■ Brug et vaskepulver til kogevask eller et vaskemiddel med blegemiddel. Brug kun halvdelen af den mængde vaskemiddel, som er anbefalet af producenten, for at undgå skumdannelse. Brug ikke et uld- eller finvaskemiddel.</li> <li>■ Aktivere/deaktivere advarselssignaler → <i>Side 64</i></li> </ul>
	<p><b>fra:</b> Wi-Fi er deaktivert, og apparatet er ikke forbundet med hjemmenetværket.</p> <p><b>blinker:</b> Apparatet forsøger at oprette en forbindelse til hjemmenetværket.</p> <p><b>lyser:</b> Wi-Fi er aktiveret, og apparatet er forbundet med hjemmenetværket.</p>
Andre indikatorer	Sluk for maskinen, vent i 5 sekunder, og tænd den igen. Kontakt kundeservice, hvis indikatoren vises igen. → <i>Side 64</i>

**da** En fejl, hvad gør man?

## En fejl, hvad gør man?

Fejl	Årsag/Afhjælpning
Der løber vand ud.	<ul style="list-style-type: none"><li>■ Fastgør afløbsslangen korrekt/udskift den.</li><li>■ Spænd forskruningen på tilløbsslangen til.</li></ul>
Ingen vandtilførsel. Vaskemidlet er ikke skyllet ind.	<ul style="list-style-type: none"><li>■ Er der trykket på tasten  ?</li><li>■ Er vandhanen åbnet?</li><li>■ Er filtret tilstoppet? Rens filtret. → Side 59</li><li>■ Er der knæk på tilløbsslangen, eller er den i klemme?</li></ul>
Doseringsbeholder er tom, og lysdiode for påfyldning blinker ikke.	<ul style="list-style-type: none"><li>■ Sæbeskuffelåg/-stik er snavset? Rengør sæbeskuffen. → Side 57</li><li>■ Sæbeskuffe er ikke skubbet korrekt ind? → Side 45</li></ul>
Der er fyldt et forkert vaskemiddel/ skyllemiddel i doseringsbeholderne.	Doseringsbeholder: <ol style="list-style-type: none"><li>1. Tøm og rens doseringsbeholder. → Side 57</li><li>2. Påfyld igen. → Side 45</li></ol>
Vaskemiddel/ skyllemiddel i doseringsbeholderne er blevet for tykt.	Rengør doseringsbeholder, og påfyld igen.
Lugen kan ikke åbnes.	<ul style="list-style-type: none"><li>■ Sikkerhedsfunktion er aktiv. Programafbrydelse? → Side 43</li><li>■ ∞ Er børnesikring aktiveret? Deaktiver børnesikring. → Side 43</li><li>■ Er der valgt  (skyllestop = uden slutcentrifugering)? → Side 43</li><li>■ Lugen kan kun åbnes med nødåbning? → Side 60</li></ul>
Programmet starter ikke.	<ul style="list-style-type: none"><li>■ Er der trykket på tasten  eller <b>Færdig om</b>-tid?</li><li>■ Er lugen lukket?</li><li>■ ∞ Er børnesikring aktiveret? Deaktiver børnesikring. → Side 43</li><li>■  blinker. Sæbeskuffen er ikke skubbet helt ind. Skub skuffen korrekt ind.</li></ul>
Tromlen rykker frem og tilbage/bevæger sig efter programstart.	Ingen fejl - ved programstart kan den interne motortest medføre, at tromlen kortvarigt rykker frem og tilbage.
Vaskevandet pumpes ikke ud.	<ul style="list-style-type: none"><li>■ Er der valgt  (skyllestop = uden slutcentrifugering)? → Side 43</li><li>■ Rens afløbspumpen. → Side 58</li><li>■ Rens afløbsslange og/eller afløbsrør.</li></ul>
Der er ikke synligt vand i tromlen.	Ingen fejl – vandstanden er under det synlige område.
Centrifugeringsresultat er ikke tilfredsstillende. Vasketøj er vådt/for fugtigt.	<ul style="list-style-type: none"><li>■ Ingen fejl – ubalance-kontrolsystemet har afbrudt for centrifugeringen, fordi vasketøjet er ujævnt fordelt. Læg både små og store stykker vasketøj i tromlen.</li><li>■ Er den valgte centrifugeringshastighed for lav?</li></ul>
Gentagne forsøg på start af centrifugering.	Ingen fejl – ubalance-kontrolsystemet udligner uligevægten.

Fejl	Årsag/Afhjælpning
Programmet varer længere end normalt.	<ul style="list-style-type: none"> <li>■ Ingen fejl – ubalance-kontrolsystemet udligner uligevægten ved at fordele tøjet flere gange.</li> <li>■ Ingen fejl – skumkontrolsystemet er aktiveret – der aktiveres en ekstra skylning.</li> </ul>
Programvarigheden ændrer sig under vaskecyklussen.	Ingen fejl – programforløbet optimeres i forhold til den pågældende vaskeproces. Det kan medføre, at programmets varighed ændres i displayet.
Der er restvand i rum   til plejemidler.	<ul style="list-style-type: none"> <li>■ Ingen fejl – det har ingen indflydelse på plejemidlets virkning.</li> </ul>
Ubehagelig lugt i vaskemaskinen.	<p>Udfør programmet <b>Tromlerengøring</b> eller <b>Bomuld 90 °C</b> uden vasketøj. Brug et vaskepulver til kogevaske eller et vaskemiddel med blegemiddel.</p> <p><b>Bemærk:</b> . Brug kun halvdelen af den mængde vaskemiddel, som er anbefalet af producenten, for at undgå skumdannelse. Brug ikke et uld- eller finvaskemiddel.</p>
I displayet lyser symbolet  . Der kommer evt. skum ud af sæbeskuffen.	<p>Er det brugt for meget vaskemiddel?</p> <p>Hæld en spiseskefuld skyllemiddel blandet med en 1/2 liter vand i rum   (ikke ved outdoor- og sportswear-tekstiler og tekstiler med dunfyld!).</p> <p>Brug mindre vaskemiddel ved næste vask.</p>
Gentagne gange kraftig skumdannelse.	<ul style="list-style-type: none"> <li>■ Kontroller grunddoseringsindstilling og doseringsmængde.</li> <li>■ Brug evt. et andet flydende vaskemiddel.</li> </ul>
Vaskemiddel/skyllemiddel drypper fra manchetten og samler sig ved lugen eller i manchettens fold.	For meget vaskemiddel/skyllemiddel i doseringsbeholderne. Vær opmærksom på markeringen <b>max</b> i doseringsbeholderne.
Der kan ikke oprettes forbindelse til hjemmenetværket. Symbolet  vises ikke i displayfeltet.	<ul style="list-style-type: none"> <li>■ Wi-Fi er deaktiveret. Aktiver Wi-Fi for at oprette forbindelse til hjemmenetværket.</li> <li>■ Wi-Fi er aktiveret, men der kunne ikke oprettes forbindelse til hjemmenetværket. Kontroller, om hjemmenetværket er tilgængeligt, eller opret forbindelsen til hjemmenetværket igen.</li> </ul>
Home Connect fungerer ikke.	<ul style="list-style-type: none"> <li>■ Hvis der er problemer med Home Connect, findes der hjælp på <a href="http://www.home-connect.com">www.home-connect.com</a>.</li> <li>■ Det afhænger af adgangen til Home Connect Services i de pågældende lande, om Home Connect funktionerne kan bruges med det aktuelle apparat. Der er ikke adgang til brugen af Home Connect Service i alle lande. Der findes oplysninger om dette på <a href="http://www.home-connect.com">www.home-connect.com</a>.</li> </ul>
Kraftig støj, vibrationer og maskinen "vandrer" under centrifugering.	<ul style="list-style-type: none"> <li>■ Er apparatet indjusteret til vandret? Indjuster apparatet. → <i>Side 20</i></li> <li>■ Er apparatets fødder gjort fast? Fastgør apparatets fødder. → <i>Side 20</i></li> <li>■ Er transportsikringerne fjernet? Fjern transportsikringerne. → <i>Side 16</i></li> </ul>
Displayfelt/indikatorlamper fungerer ikke under driften.	<ul style="list-style-type: none"> <li>■ Strømafbrydelse?</li> <li>■ Er sikringen blevet aktiveret? Slå sikringen til/udskift den.</li> <li>■ Tilkald kundeservice, hvis fejlen opstår flere gange.</li> </ul>

Fejl	Årsag/Afhjælpning
Der er rester af vaskemiddel på tøjet.	<ul style="list-style-type: none"> <li>■ Nogle fosfatfrie vaskemidler indeholder vandopløselige rester.</li> <li>■ Vælg <b>Skyl</b>, eller børst tøjet efter vask.</li> </ul>
I pause-tilstand vises - P - i displayfeltet.	<ul style="list-style-type: none"> <li>■ Vandstand for høj. Efterfyldning af vasketøj er ikke mulig. Luk i givet fald lugen med det samme.</li> <li>■ Tryk på tasten  for at fortsætte programmet.</li> </ul>
I pause-tilstand vises - P - og  i displayfeltet.	Lugen er låst op. Det er muligt at efterfylde vasketøj.
Hvis fejlen ikke selv kan afhjælpes (efter sluk/tænd), eller hvis vaskemaskinen skal repareres:	
<ul style="list-style-type: none"> <li>■ Sluk for maskinen, og træk stikket ud af stikkontakten.</li> <li>■ Luk for vandhanen, og kontakt kundeservice.</li> </ul>	



## Kundeservice

Kontakt kundeservice, hvis fejlen ikke kan afhjælpes på egen hånd. → Omslagsside

Vi finder altid en passende løsning, også for at undgå unødvendige teknikerbesøg.

Oplys vaskemaskinens modelnummer (E-Nr.) og fabriktionsnummer (FD) ved henvendelse til kundeservice.

E-Nr. _____ FD _____
----------------------

E-nr.            Modelnummer  
FD              Fabrikationsnummer

\* Afhængigt af model findes disse oplysninger følgende steder:

På lugens inderside\* / indvendig i serviceklappen\* eller på bagsiden af apparatet.

### Stol på producentens kompetence.

Kontakt os. Således sikres det, at reparationer udføres af uddannede serviceteknikere, som anvender originale reservedele.





## Forbrugsværdier

### Energi- og vandforbrug, programvarighed og restfugtighed for hovedvaskeprogrammer

(omtrentlige angivelser)

Program	Mængde	Energiforbrug*	Vandforbrug*	Programvarighed*
Bomuld 20 °C	9 kg	0,25 kWh	90 l	2 ¾ h
Bomuld 40 °C	9 kg	1,10 kWh	90 l	3 h
Bomuld 60 °C	9 kg	1,16 kWh	90 l	2 ¾ h
Bomuld 90 °C	9 kg	2,14 kWh	100 l	2 ¾ h
Strygelet 40 °C	4 kg	0,71 kWh	64 l	2 h
Mix 40 °C	4 kg	0,60 kWh	45 l	1 ¼ h
Finvask / Silke 30 °C	2 kg	0,19 kWh	37 l	¾ h
Uldvask 30 °C	2 kg	0,19 kWh	41 l	¾ h







Program	Omtrentlige angivelser af restfugtighed**			
	WAW32... maks. 1600 omdr./min.	WAW28... maks. 1400 omdr./min.	WAW24... maks. 1200 omdr./min.	WAW20... maks. 1000 omdr./min.
Bomuld	44 %	48 %	53 %	62 %
Strygelet	40 %	40 %	40 %	40 %
Finvask / Silke	30 %	30 %	30 %	30 %
Uldvask	45 %	45 %	45 %	45 %

\* Afbigelse af forbrugsværdierne alt efter vandtryk, -hårdhed, -tilløbstemperatur, rumtemperatur, vasketøjstype og -mængde, anvendt vaskemiddel, svingninger i netspændingen og valgte ekstra funktioner.

\*\* Restfugtighed er angivet på basis af den programafhængige begrænsning af maksimal centrifugeringshastighed og maksimal tøj mængde.

## Mest effektive programmer til bomuldstekstiler

Følgende programmer (standard-programmer), som er markeret med , er egnet til vask af almindeligt snavsede bomuldstekstiler og er de mest effektive mht. det kombinerede energi- og vandforbrug.

Standardprogrammer for bomuld iht. EU-direktiv nr. 1015/2010		
Program + temperatur	Tøjmængde	Omtrentlig programvarighed
Bomuld Eco  + 	9 kg	4 ¾ h
Bomuld Eco  + 	4,5 kg	4 ¾ h
Bomuld Eco  + 	4,5 kg	4 ¾ h

Programindstilling med maksimal centrifugeringshastighed til prøvning og energimærkning iht. direktiv 2010/30/EU med koldt vand (15 °C).  
Angivelsen af programtemperaturen orienterer sig efter temperaturen, der fremgår af plejemærket i tekstilerne. Den faktiske vasketemperatur kan af energisparegrunde afvige fra den angivne programtemperatur, vaskevirkningen svarer til den valgte temperatur.

## Tekniske data

### Mål:

850 x 600 x 590 mm

(højde x bredde x dybde)

### Vægt:

70 - 85 kg (afhængigt af model)

### Nettilslutning:

Netspænding 220-240 V, 50 Hz

Mærkestrøm 10 A

Nominel effekt 1900 - 2300 W

### Vandtryk:

100 - 1000 kPa (1 - 10 bar)

### Effektforbrug i slukket tilstand:

0,12 W

### Effektforbrug i standby-tilstand (ikke-slukket tilstand):

0,43 W

### Effektforbrug i netforbundet tilstand (Wi-Fi) standby / tidsinterval:

1,1 W / 20 Min.



## Aquistop-garanti

### kun for maskiner med Aqua-Stop

Udover de garantikrav, der kan stilles overfor sælger og som er indeholdt i købekontrakten, og udover vores normale produktgaranti, yder vi en garanti på følgende betingelser:

1. Hvis der skulle opstå en vandskade på grund af en fejl på vores Aqua-Stop-system, yder vi erstatning for skader til private brugere.
2. Denne garanti gælder i hele maskinens levetid.
3. En forudsætning for en garantiydelse er, at maskinen med Aqua-Stop er opstillet og tilsluttet fagligt korrekt i henhold til vores vejledning, samt en fagligt korrekt Aqua-Stop forlængelse (originalt tilbehør). Vores garantien omfatter ikke defekte vandledninger eller armaturer frem til Aqua-Stop-tilslutningen på vandhanen.
4. Det er principielt ikke nødvendigt at holde maskiner med Aqua-Stop under opsigt under driften hhv. at lukke for vandhanen efter endt brug. Vandhanen skal dog lukkes ved fravær i længere tid, f.eks. ved ferier af flere ugers varighed.



**Rådgivning og bestilling af reparation i tilfælde af fejl**

DK 44 89 89 85

Der findes kontaktdata for alle lande i den vedlagte kundeservice-liste.

Robert Bosch Hausgeräte GmbH  
Carl-Wery-Straße 34  
81739 München, GERMANY



9001293565 (9807)