

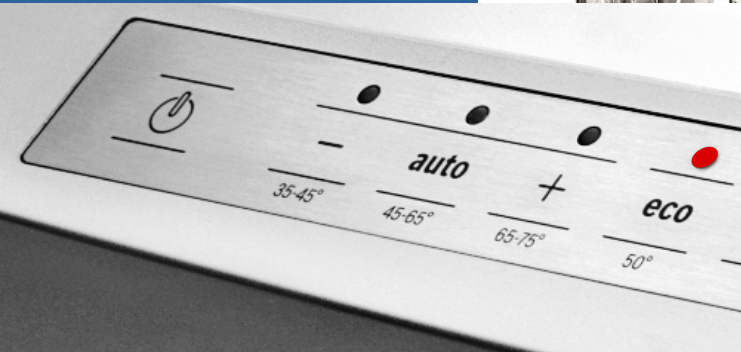

Register your new Bosch now:  
[www.bosch-home.com/welcome](http://www.bosch-home.com/welcome)



**Opvaskemaskine  
SM...  
SB...**



**BOSCH**

**da** Brugsanvisning



# Indholdsfortegnelse

	<b>Bestemmelsesmæssig brug . . . . 5</b>		<b>Afkalkningsanlæg / Specialsalt . . . . . 21</b>
	<b>Sikkerhedshenvisninger . . . . . 5</b>		Hårdhedstabel . . . . . 21
	Før apparatet tages i brug . . . . . 5		Indstilling af afkalkningsanlæg . . . . . 21
	Ved leveringen . . . . . 6		Anvendelse af specialsalt . . . . . 22
	Ved installationen . . . . . 6		Opvaskemiddel med saltkomponent . . . . . 22
	Daglig brug . . . . . 8		Afkalkning slukkes . . . . . 22
	Hvis der opstår skader . . . . . 8		<b>Afspændingsmiddel . . . . . 23</b>
	Ved bortskaffelse . . . . . 8		Mængde af afspændingsmiddel indstilles . . . . . 24
	Dørlås . . . . . 9		Indikator for påfyldning af afspændingsmiddel slukkes . . . . 24
	<b>Miljøbeskyttelse . . . . . 11</b>		<b>Service . . . . . 25</b>
	Emballage . . . . . 11		Ikke egnet . . . . . 25
	Gamle apparater . . . . . 11		Skader på glas og service . . . . . 25
	<b>Lær apparatet at kende . . . . . 11</b>		Maskinen fyldes . . . . . 25
	Automatisk dørråbning . . . . . 11		Overkurv . . . . . 26
	Betjeningspanel . . . . . 11		Underkurv . . . . . 26
	Inde i apparatet . . . . . 12		Bestikkurv . . . . . 27
	Infotaste . . . . . 12		Bestikskuffe . . . . . 27
	Tidsindstilling . . . . . 12		Hylde . . . . . 28
	Første opstart . . . . . 13		Stave til at klappe . . . . . 28
	Indstillinger . . . . . 14		Holder til smådele . . . . . 29
	<b>Home Connect . . . . . 16</b>		Knivhylde . . . . . 29
	Infotaste . . . . . 16		Bagepladesprøjtehoved . . . . . 29
	Opsætning af app . . . . . 16		Maskinen tømmes . . . . . 30
	Opsætning af Home Connect . . . . 16		Kurvehøjde indstilles . . . . . 30
	Wi-Fi . . . . . 16		<b>Opvaskemiddel . . . . . 31</b>
	Netværkslogin . . . . . 17		Påfyldning af opvaskemiddel . . . . 32
	Forbind med app . . . . . 17		Kombi-opvaskemiddel . . . . . 32
	Fjernstartstast . . . . . 18		<b>Programoversigt . . . . . 34</b>
	Wi-Fi uden forbindelse til Home Connect-serveren . . . . . 18		Valg af program . . . . . 35
	Fjerndiagnose . . . . . 18		Henvisninger til testinstitutter . . . 35
	Opsætning af energistyingsenhed . . . . . 18		
	Aktivering af energistyingsenhed . . . . . 19		
	Deaktivering af energistyingsenhed . . . . . 20		
	Overensstemmelseserklæring . . . . 20		

 <b>Ekstrafunktioner</b> . . . . .	<b>36</b>	 <b>Rengøring og pleje</b> . . . . .	<b>41</b>
Tidsbesparelse (VarioSpeedPlus) . . .	36	Opvaskemaskinens generelle	
halfLoad . . . . .	36	tilstand . . . . .	41
HygienePlus (HygienePlus) . . . . .	36	Maskinpleje . . . . .	42
IntensivZone . . . . .	36	Specialsalt og	
Ekstra tørring . . . . .	36	afspændingsmiddel . . . . .	42
Glansfuld tørring . . . . .	36	Sier . . . . .	43
Energy Save . . . . .	36	Spulearme . . . . .	43
 <b>Betjening af apparatet</b> . . . . .	<b>37</b>	 <b>Hvad skal jeg gøre, hvis der</b>	
Programdata . . . . .	37	<b>opstår en fejl?</b> . . . . .	<b>44</b>
Dør åbnes . . . . .	37	Fejlmelding . . . . .	44
Indstillinger ændres . . . . .	37	Afløbspumpe . . . . .	44
Aquasensor . . . . .	37	Fejltabel . . . . .	45
Zeolit-tørring . . . . .	37	 <b>Kundeservice</b> . . . . .	<b>54</b>
Tidsindikator . . . . .	38	 <b>Opstilling og tilslutning</b> . . . . .	<b>54</b>
Sensorindstilling . . . . .	38	Leveringsomfang . . . . .	54
Ekstra tørring . . . . .	38	Sikkerhedshenvisninger . . . . .	54
Ecoprognose . . . . .	38	Leverance . . . . .	55
AutoPower Off . . . . .	38	Tekniske data . . . . .	55
EmotionLight . . . . .	39	Opstilling . . . . .	55
Front display . . . . .	39	Tilslutning afløb . . . . .	55
Timelight . . . . .	39	Rentvands tilslutning . . . . .	56
Infolight . . . . .	39	Varmtvands tilslutning . . . . .	56
Startprogram ændres . . . . .	39	Elektrisk tilslutning . . . . .	56
Signal lydstyrke . . . . .	39	Demontering . . . . .	57
Tastelydstyrke . . . . .	39	Transport . . . . .	57
Børnesikring . . . . .	39	Frostsikkerhed (Tøm maskinen) . . . . .	57
Velkomst . . . . .	40		
Fabriksindstilling . . . . .	40		
Tænde for apparatet . . . . .	40		
Valg af tidspunkt . . . . .	40		
Programslut . . . . .	40		
Slukke for apparatet . . . . .	40		
Afbrydelse af program . . . . .	41		
Afbrydelse af program . . . . .	41		
Programskift . . . . .	41		



## Bestemmelsesmæssig brug

- Dette apparat er beregnet til brug i den private husholdning og de huslige omgivelser.
- Brug kun opvaskemaskinen i husholdningen og kun til det fastlagte formål: Opvask af husholdningsservice.
- Denne opvaskemaskine er beregnet til anvendelse i op til en maksimal højde på 2500 m over havets overflade.



## Sikkerheds-henvisninger

Dette apparat kan benyttes af børn fra en alder af 8 år og af personer med reducerede fysiske, sensoriske eller mentale evner eller manglende erfaring eller viden, hvis de er under opsigtholdelse af en person, der er ansvarlig for deres sikkerhed, eller hvis de er blevet instrueret i sikker brug af apparatet og har forstået de farer og risici, der kan være forbundet med brugen af apparatet.

Børn må ikke bruge apparatet som legetøj. Rengøring og vedligeholdelse må ikke udføres af børn, med mindre de er over 8 år gamle og er under opsigtholdelse.

Børn, som er under 8 år, skal altid befinde sig på sikker afstand af apparatet og dets tilslutningsledning.

## Før apparatet tages i brug

Læs brugsanvisningen og monteringsvejledningen grundigt! De indeholder vigtige oplysninger om opstilling, brug og vedligeholdelse af apparatet.

Opbevar alle dokumenterne til senere brug, og giv dem videre til en evt. senere ejer.

Brugsanvisningen kan downloades gratis fra vores internetside. Den pågældende internetadresse findes på bagsiden af denne brugsanvisning.

## Ved leveringen

1. Kontrollér straks emballage og opvaskemaskine for transportskader. Tag ikke apparatet i drift, hvis det er beskadiget. Kontakt leverandøren.
2. Bortskaf emballagematerialet iht. gældende forskrifter.
3. Emballage og dens enkelte dele er ikke legetøj for børn. Der er fare for kvælning som følge af foldekartoner og folie.

## Ved installationen

- Vær opmærksom på, at bagsiden på opvaskemaskinen ikke er frit tilgængelig efter installationen (berøringsbeskyttelse som følge af varm overflade).
- Udfør opstilling og tilslutning iht. installations- og monteringsvejledningen.
- Opvaskemaskinen skal være afbrudt fra strømnettet under installationen.

- Kontrollér at jordledningssystemet for den elektriske husinstallation er installeret forskriftsmæssigt.
- De elektriske tilslutningsbetingelser skal være i overensstemmelse med angivelserne på opvaskemaskinens typeskilt [\[35\]](#).
- Beskadiges nettilslutningsledningen på dette apparat, skal den erstattes af en speciel tilslutningsledning. For at undgå farer må denne kun købes hos kundeservice.
- Skal opvaskemaskinen indbygges i et højskab, skal denne fastgøres korrekt.
- Indbygges opvaskemaskinen under eller over andre husholdningsapparater, følges informationerne vedr. indbygning i kombination med en opvaskemaskine, der findes i monteringsvejledningen til de pågældende apparater.

- Følg stadigvæk monteringsvejledningerne til opvaskemaskinen for at sikre, at alle apparater fungerer, som de skal.
- Findes der ingen informationer eller indeholder monteringsvejledningen ingen tilsvarende anvisninger, kontaktes producenten af disse apparater for at sikre, at opvaskemaskinen kan indbygges over eller under disse apparater.
- Kan du ikke få fat på informationer fra producenten, må opvaskemaskinen ikke indbygges over eller under disse apparater.
- Indbygges en mikrobølgeovn over opvaskemaskinen, kan denne blive beskadiget.
- Montér indbygningsmodeller eller integrerbare modeller kun ind under gennemgående arbejdsplader, der er skruet fast med skabene ved siden af for at sikre en god stabilitet.
- Installér ikke apparatet i nærheden af varmekilder (radiatorer, varmelegemer, ovne eller andre varmeproducerende apparater) og montér den ikke under et kogefelt.
- Bemærk, at isolationen på opvaskemaskinens tilslutningsledning kan smelte ved varmekilder (for eksempel varmeinstallation / varmtvandsinstallation) eller varme apparatdele. Opvaskemaskinens tilslutningsledning må aldrig komme i kontakt med varmekilder eller varme apparatdele.
- Når apparatet er opstillet, skal netstikket være frit tilgængeligt. → *"Elektrisk tilslutning" på side 56*
- På nogle modeller: Kunststofhuset på vandtilslutningen indeholder en elektrisk ventil. I tilløbsslangen findes elektriske tilslutningsledningerne. Skær ikke tilløbsslangen over. Dyp ikke kunststofhuset i vand.

## Daglig brug

Overhold sikkerhedshenvisningerne og brugsinstruktionerne på emballagen til opvaskemiddel og afspændingsmiddel.

Sørg for, at sikkerhedshenvisningerne også overholdes, når apparatet betjenes via Home Connect-appen fra et sted, hvor apparatet ikke kan ses. Overhold også henvisningerne i appen.

## Hvis der opstår skader

- Reparationer og indgreb i apparatet må kun gennemføres af fagfolk. Dette kræver, at apparatet er afbrudt fra strømnettet. Slå sikringen fra eller træk netstikket ud. Luk for vandhanen.
- Ved beskadigelser, især på betjeningspanelet (revner, huller, udbrækkede taster), eller forringelse af dørfunktionen må apparatet ikke længere bruges. Slå sikringen fra eller træk netstikket ud. Luk for vandhanen, ring til kundeservice.

## Ved bortskaffelse

1. Gør udtjente apparater ubrugelige med det samme for at udelukke senere uheld.
2. Bortskaf apparatet iht. gældende forskrifter.

### **Advarsel** **Kvæstelsesfare!**

- Opvaskemaskinen bør kun åbnes i kort tid til påfyldning og tømning for at undgå kvæstelser (f. eks. some følge af snubling).
- Knive og andet køkkengrej med skarpe spidser skal anbringes i bestikkurven\* [30] med spidserne nedad eller lægges vandret på knivhylden\* hhv. i bestikskuffen\* [21].
- Man må hverken sætte eller stille sig på den åbne dør.
- Sørg for, at kurvene ikke fyldes for meget op på gulvmodellerne. Apparatet kan vippe.
- Står apparatet ikke i en niche, hvorved en sidevæg er tilgængelig, skal dørens hængsler beklædes i siden af sikkerhedsmæssige grunde (fare for kvæstelser). Afdækningerne fås som specialtilbehør hos kundeservice eller den autoriserede forhandler.

\* afhængigt af din opvaskemaskines udstyrsvariante



**⚠ Advarsel****Fare for eksplosion!**

Kom ikke opløsningsmiddel i opvaskerummet. Det er fare for eksplosion.

**⚠ Advarsel****Fare for skoldning!**

Åben døren forsigtigt under programforløbet. Der er fare for, at varmt vand sprøjter ud af apparatet.

**⚠ Advarsel****Fare for børn!**

- Brug børnesikringen efter behov.
- Tillad ikke børn at lege med eller betjene apparatet.
- Opvaskemiddel og afspændingsmiddel skal opbevares uden for børns rækkevidde. Disse kan føre til ætsninger i mund, svælg og øjne eller til kvælning.
- Sørg for at holde børn væk fra opvaskemaskinen, når den er åben. Der kan være små ting i opvaskemaskinen, som børn kan sluge, og vandet i det indvendige rum er ikke drikkevand, det kan indeholde opvaskemiddelrester.

- Sørg for, at børn ikke stikker fingrene ned i opvaskemiddeltablettens beholder [24]. Små fingre kan komme i klemme i revnerne.
- Er apparatet monteret i et højskab, skal man passe på, at børn ikke får fingrene i klemme eller på anden måde kommer til skade mellem apparatets dør og den underliggende skabsdør, når apparatdøren åbnes og lukkes.
- Børn kan komme til at spærre sig inde i apparatet (fare for kvælning) eller komme i en anden farlig situation. Derfor skal man gøre følgende ved udtjente apparater: Træk stikket ud, klip netkablet over og smid den væk. Ødelæg dørlåsen, så døren ikke kan lukkes mere.

**Børnesikring (dørlås) \***

Børnesikringen (dørlås) beskytter børn mod mulige farer, der opstår i forbindelse med opvaskemaskinen.

**⚠ Advarsel**

**Fare for kvælning!**

Børn kan lukke sig inde i opvaskemaskinen og blive kvælt. Luk altid lågen helt, før du går væk fra opvaskemaskinen.

**Sådan aktiveres børnesikringen (dørlås):**

1. Træk snippen til børnesikringen hen mod dig selv (1).
2. Luk døren (2).  
Børnesikringen er aktiveret.

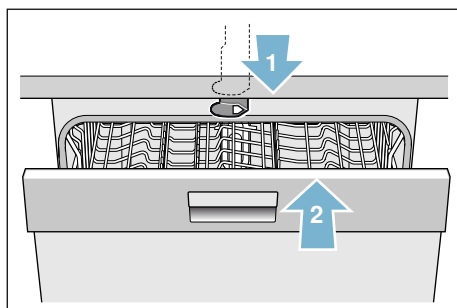

**Sådan åbnes døren med aktiveret børnesikring (dørlås):**

1. Tryk snippen til børnesikringen til højre (1).
2. Åbn døren (2).

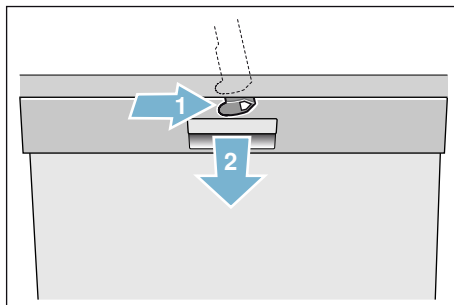

**Sådan deaktiveres børnesikringen (dørlås):**

1. Tryk snippen til børnesikringen til højre (1).
2. Skub snippen til børnesikringen bagud (2).  
Børnesikringen er deaktiveret.

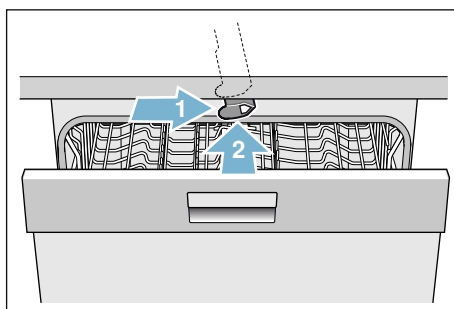

\* afhængigt af din opvaskemaskines udstyrsvariante



## Miljøbeskyttelse

Både emballagen til nye apparater og gamle apparater indeholder værdifulde råstoffer og genbrugelige materialer.

Sortér de enkelte dele, før de bortskaffes.

Informér dig om akutte bortskaffelsesmuligheder hos din forhandler eller de offentlige myndigheder.

### Emballage

Alle apparatets kunstofdele er kendetegnet med internationalt standardiserede forkortelser (f. eks. „PS“ polystyrol). Dette gør det muligt at sikre en rensorteret recycling af plastaffaldet ved apparatets bortskaffelse.

Læs og overhold sikkerhedshenvisningerne under „Ved levering“ → *Side 6*.

### Gamle apparater

Læs og overhold sikkerhedshenvisningerne under „Ved bortskaffelse“ → *Side 8*.



Dette apparat er mærket iht. det europæiske direktiv 2012/19/EU om affald af elektriske og elektroniske produkter (waste electrical and electronic equipment – WEEE). Dette direktiv indeholder bestemmelser mht. returnering og recycling af gamle apparater, der gælder i hele EU-området.



## Lær apparatet at kende

Illustrationer av betjeningspanelet og den indvendige side af apparatet befinder sig forrest i omslaget. I teksten henvises til de enkelte positioner.

### Automatisk døråbning

Apparatet er udstyret med en automatisk døråbning for at muliggøre en åbning uden brug af greb. Apparatet åbnes automatisk ved at trykke midt på døren foroven.

### Betjeningspanel

- |  |   |
|--|---|
|  | TÆND/SLUK-bryter.                             |
|  | Programtaster**                               |
|  | Info-taste <small>Info 3 ssn.</small>         |
|  | Indikatorvindue foroven                       |
|  | Indikator for påfyldning af afspændingsmiddel |
|  | Indikator for påfyldning af salt              |
|  | Indikator WLAN                                |
|  | Indstillingstaster                            |
|  | Udskydelse af starttid                        |
|  | Fjernstartstast                               |
|  | Ekstrafunktioner/programtaster **             |
|  | START-taste                                   |
|  | Front display*                                |
|  | Dørgreb                                       |
|  | Indikator Fjernstart *                        |
|  | Taste < >                                     |

\* afhængigt af din opvaskemaskines udstyrsvariante

\*\* antal afhængigt af din opvaskemaskines udstyrsvariante

**da** Lær apparatet at kende



## Inde i apparatet

- 20 Indvendig belysning \*
- 21 Bestikskuffe \*
- 22 Øverkurv
- 23 Øverste spulearm
- 24 Opvaskemiddeltablettens beholder
- 25 Opsugningsåbning
- 26 Udblæsningsåbning (zeolit-beholder)
- 27 Nederste spulearm
- 28 Forrådsbeholder til salt
- 29 Sier
- 30 Bestikkurv \*
- 31 Underkurv
- 32 Forrådsbeholder til afspændingsmiddel
- 33 Sæbeautomat
- 34 Låsepal til sæbeautomat
- 35 Typeskilt

\* afhængigt af din opvaskemaskines udstyrsvariante

## Infotaste



Med infotasten  vises yderligere programinformationer.

1. Tryk på infotasten  .
2. Tryk på programknappen. Informationer om det valgte program vises i indikatorvinduet foroven .
3. Forlad ved at trykke på infotasten  .

## Tidsindstilling

Ved første ibrugtagning starter klokkeslættet kl. 12:00.

### Sådan indstilles klokkeslættet:

1. Åbn døren.
2. Tænd for Tænd/Sluk-bryteren .
3. Tryk på infotasten   i 3 sekunder, til følgende tekst fremkommer i indikatorvinduet foroven   
**Bladr med < >**  
**Indstil med - +**  
**Forlad med Setup 3 sek.**
4. Tryk på tasten  igen og igen, til Tidsindstilling fremkommer i indikatorvinduet foroven .
5. Indstil med indstillingstasterne **+ -** . Trykkes på indstillingstasterne **+ -**  i længere tid, ændres indstillingsværdierne i trin à 10 minutter.
6. Hold infotasten   nede i 3 sekunder.

Den indstillede værdi er gemt i apparatet.

**Bemærk:** Hvis apparatet har været uden strøm i længere tid, starter klokkeslættet kl. 12:00. Indstil klokkeslættet.

## Første opstart

Når opvaskemaskinen tændes første gang, springes direkte til indstillingerne Første opstart.

**Bemærk:** Hvis du ved første opstart vælger Home Connect, så foretag de yderligere indstillinger via appen til din opvaskemaskine. Overhold anvisningerne i den medfølgende dokumentation fra Home Connect.

I indikatorvinduet foroven  vises der ved manuelt valg følgende tekst:

Indstillinger Første opstart	Fabriksindstilling	Informationstekst ved tryk på infotasten 
Sprog/Language	Deutsch	Sprogvalg
Home Connect	Manuelt/Home Connect	Manuelt/Home Connect.
Tidsformat	24h	12 t eller 24 t.
Tidsindstilling	12:00	Indstilling af aktuelt klokkeslæt.
Vandets hårdhedsgrad	°dH 13-16 middel	Tilpasning til den lokale hårdhedsgrad. Vælg trin 0 - 6 ved brug af multitabs.
Tilsæt. af afsp.middel	Trin 5	Mængden af afsp.middel har indflydelse på tørringen. Vælg trin 0 ved brug af multitabs.
Vandtilslutning *	Koldt vand	Tilslutning til varmt vand (40-60°C) eller koldt vand (<40°C) mulig.

\* afhængigt af din opvaskemaskines udstyrsvariant





**Bladre med** < >

**Indstil med** - +

**Forlad med Setup 3 sek.**

I efterfølgende tabel ses indstillingerne, der skal gennemføres i forbindelse med den første opstart.

**For at ændre indstillingen:**

- Tryk på tasten >  igen og igen, til den ønskede indstilling vises. Ændr indstillingen med indstillingstasterne + - .
- Hold infotasten   trykket nede i 3 sekunder.





Indstillingsværdien er gemt i apparatet.

**da** Lær apparatet at kende

## Indstillinger

Opvaskemaskinen er forindstillet med bestemte indstillinger for at gøre det nemmere for dig. Du kan dog også ændre denne fabriksindstilling.

### For at ændre indstillingen:





1. Åbn døren.
2. Tænd for TÆND/SLUK-knappen .
3. Hold infotasten   trykket nede i 3 sekunder, til .

**Bladre med** < >

**Indstil med** - +

**Forlad med Setup 3 sec.**

vises i indikatorvinduet foroven.

4. Tryk på tasten  igen og igen, til den ønskede indstilling vises. Indstillingen kan foretages med indstillingstasterne + - .
5. Hold infotasten   trykket nede i 3 sekunder. Indstillingsværdien er gemt i apparatet.

Du har mulighed for at stille alle ændrede indstillinger tilbage igen til de oprindelige fabriksindstillinger.

**Bemærk:** Stilles opvaskemaskinen tilbage til fabriksindstillingerne, springes der igen direkte til indstillingerne Første opstart.

Grundindstilling	Fabriksindstilling	Informationstekst ved tryk på infotasten 
Tidsindstilling	12:00	Indstilling af aktuelt klokkeslæt.
Tidsformat	24 t	12 t eller 24 t.
Tidsindikator	Klokkeslæt	Visning af programslut som "Klar om" eller "Klar kl."
Sprog/Language	Deutsch	Sprogvalg
Vandets hårdhedsgrad	°dH 13–16 middel	Indstilling af vandets hårdhedsgrad. Ved brug af multitabs, vælg laveste trin.
Tilsæt. af afsp.middel	Trin 5	Mængden af afsp.middel har indflydelse på tørringen. Vælg trin 0 ved brug af multitabs.
Sensorindstilling	Standard	Tilpasning af tilsmudsningssensor for optimalt opvaskeresultat.
Ekstra tørring	Inaktiveret	Optimeret tørring til glas og plastdele.
Vandtilslutning *	Koldt vand	Tilslutning til varmt vand (40-60°C) eller koldt vand (<40°C) mulig.
Ecoprognose	Inaktiveret	Visning af vand- og energiforbrug.
AutoPower Off	Efter 1 minut	Maskinen slukker automatisk, når opvaskeprogrammet er færdigt.
emotionLight *	Aktiveret	Indvendig belysning.
Front display *	Aktiveret	Front display kan fravælges.

\* afhængigt af din opvaskemaskines udstyrsvariant

Grundindstilling	Fabriksindstilling	Informationstekst ved tryk på infotasten  <small>5 sek.</small>
timeLight *	Aktiveret	Når programmet kører, vises programinformationer på gulvet.
infoLight *	Aktiveret	Lysindikationen betyder at et program er i gang.
Startprogram	Eco 50°	Når maskinen tændes, vises det senest valgte program.
Signal lydstyrke *	Trin 2	Lydstyrke for signal ved programslut.
Tastelydstyrke	Trin 2	Lydstyrke ved betjening af tasterne.
Børnesikring *	Inaktiveret	Aktiveret børnesikring vanskeliggør åbning af lågen.
Wi-Fi	Aktiveret/inaktiveret	Tænd/sluk for trådløs netværksforbindelse.
Netværkslogin	Manuelt/Automatisk	Tjek WPS-funktion på router. Ingen WPS-funktion: Manuel WPS-funktion: Automatisk
Forbind med app	Start med +	Slut maskinen til mobilenheden.
Energiindikator *	Forbind med +	Forbindelse af maskinen med energistyringsenheden i huset.
Eco tørring *	Aktiveret	Automatisk døråbning ved programslut.
Velkomst	Aktiveret	Logoet der vises, når maskinen tændes, kan fravælges.
Fabriksindstilling	Gendan	Gendan til fabriksindstilling.

\* afhængigt af din opvaskemaskines udstyrsvariant

### Bemærk:

- Menupunktet “Netværkslogin” er først til rådighed, når Wi-Fi er aktiveret.
- Menupunktet “Forbind med app” er først til rådighed, når der er oprettet forbindelse til hjemmenetværket.
- Menupunktet “Energiindikator” er først til rådighed, når der er oprettet forbindelse til hjemmenetværket, og maskinen er forbundet med appen.

## Home Connect



Home Connect-funktionens tilgængelighed afhænger af Home Connect-tjenesternes tilgængelighed i dit land. Home Connect-tjenesterne er ikke tilgængelige i alle lande. Der findes yderligere oplysninger om dette på [www.home-connect.com](http://www.home-connect.com).

Denne opvaskemaskine kan bruges med Wi-Fi og kan fjernstyres via en mobil slutenhed.

Hvis du ikke forbinder din opvaskemaskine med hjemmenetværket, kan opvaskemaskinen stadig betjenes manuelt via tasterne.

### Infotaste

Med infotasten  vises yderligere programinformationer.

1. Tryk på infotasten  **[3]**.
2. Tryk på programknappen. Informationer om det valgte program vises i indikatorvinduet foroven **[4]**.
3. Forlad ved at trykke på infotasten  **[3]**.

## Opsætning af app



For at apparatet kan betjenes via Home Connect, skal Home Connect-appen være installeret på din mobile slutenhed.

Overhold anvisningerne i den medfølgende dokumentation fra Home Connect.

For at foretage indstillingerne skal de trin følges, som anvises i appen.

## Opsætning af Home Connect

Du kan indstille opvaskemaskinen via fjernstartstasten  **[10]** eller gøre følgende:

1. Åbn døren.
2. Tænd for TÆND/SLUK-knappen **[1]**.
3. Hold infotasten  **[3]** trykket nede i 3 sekunder, til følgende tekst vises i indikatorvinduet foroven **[4]**:  
**Bladre med < >**  
**Indstil med - +**  
**Forlad med Setup 3 sek.**
4. Tryk på tasten **> [16]** igen og igen, til den ønskede indstilling vises i indikatorvinduet foroven **[4]**.
5. Foretag indstillingen med indstillingstasterne **+ - [8]**.
6. Hold infotasten  **[3]** trykket nede i 3 sekunder.  
Indstillingsværdien er gemt i apparatet.

### Wi-Fi

I menuen Wi-Fi kan du aktivere den trådløse netværksforbindelse med "Aktiveret" og deaktivere den med "Inaktiveret".



### Anvisninger

- Hvis du har valgt indstillingen Wi-Fi "Inaktiveret", er indstillingerne "Netværkslogin" og "Forbind med app" ikke til rådighed.
- Fjernstyringen af apparatet kræver en stabil trådløs netværksforbindelse.



## Netværkslogin

Menupunktet “Netværkslogin” er først til rådighed, når Wi-Fi er aktiveret.

I Menuen netværkslogin kan der vælges mellem “Autom./WPS” og “Manuel” til at forbinde opvaskemaskinen med dit hjemmenetværk.



**Automatisk:** Der oprettes forbindelse med hjemmenetværket via din routers WPS-funktion.

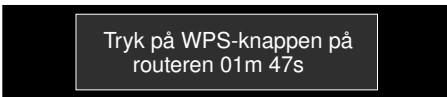

**Manuel:** Forbind din mobile slutenhed med netværket Home Connect. Netværksindstillingerne indtastes da manuelt ved hjælp af Home Connect-appen for at oprette forbindelse til dit hjemmenetværk.

Efter oprettet forbindelse vises følgende tekst i indikatorvinduet foroven [4](#).



Overhold anvisningerne i den medfølgende dokumentation fra Home Connect.

## Forbind med app

Menupunktet “Forbind med app” er først til rådighed, når der er oprettet forbindelse til hjemmenetværket.

Ved indstillingen “Forbind med app” oprettes der tilordning mellem opvaskemaskine, app og din brugerkonto.

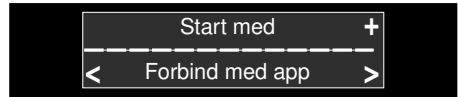

Efter oprettet forbindelse vises følgende tekst i indikatorvinduet foroven [4](#).

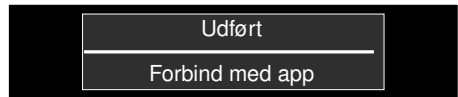

Overhold anvisningerne i den medfølgende dokumentation fra Home Connect.



### Henvisning vedrørende databeskyttelse:



Første gang Home Connect-opvaskemaskinen forbindes med et WLAN-netværk, der er forbundet med internettet, sender Home Connect-opvaskemaskinen følgende datakategorier til Home Connect-serveren (førstegangsregistrering):

- Entydig apparat-ID (bestående af apparatets koder samt MAC-adressen for det indbyggede Wi-Fi-kommunikationsmodul).
- Wi-Fi-kommunikationsmodulets sikkerhedscertifikat (til informationsteknisk afsikring af forbindelsen).
- Opvaskemaskinens aktuelle software- og hardwareversion.
- Status for en eventuel forinden udført nulstilling til fabriksindstillinger.

Denne førstegangsregistrering forbereder brugen af Home Connect-funktionaliteterne og anvendes først af Home Connect på det tidspunkt, hvor disse funktionaliteter skal bruges første gang. Vær opmærksom på, at Home Connect-funktionaliteterne kun kan bruges i forbindelse med Home Connect-appen. Der kan hentes oplysninger om databeskyttelse i Home Connect-appen.





## Fjernstartstast

Hvis opvaskemaskinen er forbundet med hjemmenetværket, så aktiver fjernstyringen af opvaskemaskinen med fjernstartstasten  .

Hvis opvaskemaskinen endnu ikke er registreret hos Home Connect, så springes der til Home Connect-indstillingerne ved tryk på fjernstartstasten  .

Overhold anvisningerne i den medfølgende dokumentation fra Home Connect.

## Anvisninger

- Når login er afsluttet, slukker fjernstartstasten .
- Tryk på fjernstartstasten   for at aktivere fjernstyringen.
- Hvis Home Connect Assistent blev afbrudt ved starten, så tryk på fjernstartstasten  igen.
- Hvis forbindelsen til routeren afbrydes, blinker indikatoren WLAN  i displayet.

## Wi-Fi uden forbindelse til Home Connect-serveren

Via Home Connect-appen kan forbindelsen til Home Connect-serveren afbrydes.



Apparatet er derefter forbundet lokalt med den mobile slutenhed, dog uden en forbindelse til Home Connect-serveren.

**Bemærk:** Hvis forbindelsen til Home Connect-serveren ikke blev deaktiveret af dig, så kontrollér internetforbindelsen.

## Fjerndiagnose

Ved hjælp af fjerndiagnosen  kan kundeservice få adgang til dit apparat, når du kontakter den.

## Anvisninger







- Du skal bekræfte adgang for kundeservice på apparatet.
- Du kan slå fjerndiagnosen  fra via TÆND/SLUK-knappen  eller deaktivere adgangen for kundeservice i Home Connect-appen.

## Opsætning af energistyringsenhed

Med energistyringsenheden  startes opvaskemaskinen automatisk inden for et valgfrit indstillet tidsrum på det tidspunkt, hvor strømforsyningen er optimal med din alternative energikilde (f.eks. solcelleanlæg).

Hvis energistyringsenheden  ikke kan fjerne starte opvaskemaskinen (f.eks. pga. manglende strømforsyning), starter den opvaskemaskinen med konventionel strømforsyning på det senest mulige tidspunkt.

## Sådan opsættes energistyringsenheden





1. Åbn døren.
2. Tænd for TÆND/SLUK-knappen .
3. Hold infotasten  trykket nede i 3 sekunder, til følgende tekst vises i indikatorvinduet foroven :  
**Bladre med < >**  
**Indstil med - +**  
**Forlad med Setup 3 sek.**
4. Tryk på tasten >  igen og igen, til den ønskede indstilling vises i indikatorvinduet foroven .
5. Foretag indstillingen med indstillingstasterne + - .
6. Forbind opvaskemaskinen med energistyringsenheden i huset inden for de følgende 2 minutter. Aktivér hertil også forbindelsesetableringen på energistyringsenheden i huset (læs og overhold brugsvejledningen fra producenten af energistyringsenheden).



Når opvaskemaskinen er forbundet korrekt med energistyringsenheden i huset, vises en information i indikatorvinduet foroven . Gentag trin 6, hvis login på energistyringsenheden mislykkedes.

**Bemærk:** Menupunktet "Energiindikator" er først til rådighed, når der er oprettet forbindelse til hjemmenetværket, og maskinen er forbundet med appen.

Flere informationer og systemkrav om anvendelse af energimanager findes på [www.home-connect.com/energymanagement](http://www.home-connect.com/energymanagement)









## Aktivering af energistyringsenhed

For at starte energistyringsenheden  skal fjernstartstasten    aktiveres og tidsforvalget  indstilles.



Når fjernstartstasten   er aktiveret, kan tidsforvalget  foretages via Home Connect-appen.

Energistyringsenheden  kan også aktiveres manuelt via tasterne på opvaskemaskinen.

### Sådan aktiveres energistyringsenheden på opvaskemaskinen:

1. Åbn døren.
2. Tænd for TÆND/SLUK-knappen .
3. Vælg programmet .
4. Tryk på tasten tidsforvalg .
5. Tryk på indstillingstasterne + -  flere gange, indtil den viste tid modsvarer dine ønsker.
6. Tryk på START-tasten , tidsforvalget er aktiveret.
7. Aktivér fjernstartstasten  .
8. Efter korrekt aktivering vises "Flex Start" i indikatorvinduet foroven  til venstre.  
Energistyringsenheden  har nu adgang til opvaskemaskinen og kan starte den inden for det indstillede tidsrum.



### Bemærk:

- Så snart energistyringsenheden  starter programmet tidligere, opdateres tidsangivelsen "Klar om" / "Klar kl."
- For at aktivere energistyringsenheden  skal den være sat op forinden.

## Deaktivering af energistyringsenhed

Menupunktet "Afbryd med +" er til rådighed, når opvaskemaskinen er forbundet med energistyringsenheden i huset.

### Sådan deaktiveres energistyringsenheden:

1. Åbn døren.
2. Tænd for TÆND/SLUK-knappen .
3. Hold infotasten   trykket nede i 3 sekunder, til følgende tekst vises i indikatorvinduet foroven :  
**Bladre med < >**  
**Indstil med - +**  
**Forlad med Setup 3 sek.**
4. Tryk på tasten  igen og igen, til den ønskede indstilling vises i indikatorvinduet foroven .
5. Foretag indstillingen med indstillingstasterne **+ -** .
6. Hold infotasten   trykket nede i 3 sekunder.

Efter denne procedure er energistyringsenheden deaktiveret. Nu kan der forbindes med en ny energistyringsenhed.

## Overensstemmelseserklæring



Hermed erklærer Robert Bosch Hausgeräte GmbH, at dette apparat med Home Connect funktionalitet er i overensstemmelse med de grundlæggende krav og øvrige gældende bestemmelser i direktivet 2014/53/EU.

Der findes en udførlig RED-overensstemmelseserklæring på internettet på det aktuelle apparats produktside under de ekstra dokumenter på adressen [www.bosch-home.com](http://www.bosch-home.com).

## Afkalkningsanlæg / Specialsalt

For gode opvaskresultater har opvaskemaskinen brug for blødt, dvs. kalkfattigt vand, da der ellers aflejres kalkrester på servicet og på den indvendige beholder. Postevandet over 7° dH (1,2 mmol/l) skal afkalkes. Dette sker ved hjælp af salt (regenereringssalt) i opvaskemaskinens afkalkningsanlæg. Indstillingen og dermed den nødvendige mængde salt afhænger af postevandets hårdhedsgrad (se efterfølgende hårdhedstabel for vandet).

### Hårdhedstabel

Vandets hårdhedsgrad °dH	Hårdhedsgrad	mmol/l	Maskinens indstillingsværdi
0-6	blød	0-1,1	0-6
7-8	blød	1,2-1,4	7-8
9-10	middel	1,5-1,8	9-10
11-12	middel	1,9-2,1	11-12
13-16	middel	2,2-2,9	13-16
17-21	hård	3,0-3,7	17-21
22-30	hård	3,8-5,4	22-30
31-50	hård	5,5-8,9	31-50

## Indstilling af afkalkningsanlæg

Salttilsætningsmængden kan indstilles fra **0** til **50** °dH. Salt er ikke nødvendig ved indstillingsværdien **0-6**.

### Sådan indstilles afkalkningsanlægget:

1. Kontakt det lokale vandværk for at finde ud af postevandets hårdhedsgrad.
2. Det nødvendige trin fremgår af vandets hårdhedstabel.
3. Åbn døren.
4. Tænd for Tænd/Sluk-bryteren  1.
5. Tryk på infotasten   3 i 3 sekunder, til følgende tekst fremkommer i indikatorvinduet foroven  4:

**Bladr med < >**

**Indstil med - +**

**Forlad med Setup 3 sek.**

6. Tryk på tasten  16 igen og igen, til vandets hårdhedsgrad fremkommer i indikatorvinduet foroven  4.
7. Indstil med indstillingstasterne + -  8.
8. Hold infotasten   3 nede i 3 sekunder.

Den indstillede værdi er gemt i apparatet.

## Anvendelse af specialsalt

Så snart indikatoren for påfyldning af salt [6] lyser i betjeningspanelet eller der opfordres hertil i front displayet \* [13] bør der påfyldes specialsalt. Salt skal altid påfyldes umiddelbart før apparatet tændes. Derved opnås, at overløbende saltopløsning skylles ud med det samme, hvorved opvaskebeholderen ikke korroderer.

### Pas på!

Opvaskemiddel ødelægger afkalkningsanlægget! Fyld aldrig opvaskemiddel i forrådsbeholderen til specialsalt.

### Sådan påfyldes specialsalt:

1. Åbn skruelåsen på forrådsbeholderen [28].
2. Fyld forrådsbeholderen med vand (kun nødvendigt ifm. første ibrugtagning).
3. Påfyld specialsalt som vist på billedet (**brug hverken spisesalt eller tabs**).

Derved fortrænges vand og løber ud.

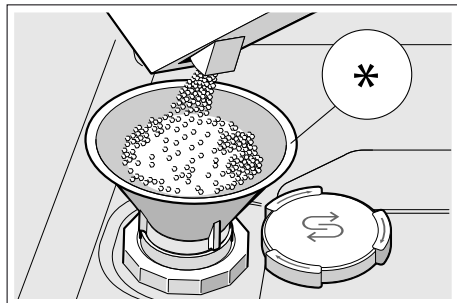

\* afhængigt af din opvaskemaskines udstyrsvariante

## Anvendelse af opvaskemidler med saltkomponent



Anvendes kombinerede opvaskemidler med saltkomponent, har man normalt ikke brug for specialsalt indtil en vandhårdhed på 21° dH (37° fH, 26° Clarke, 3,7 mmol/l). Ved hårdhedsgrader over 21° dH skal der bruges specialsalt.

## Indikator for påfyldning af salt/afkalkningsanlæg slukkes

Skulle indikatoren for påfyldning af salt [6] i betjeningspanelet eller teksten i indikatorvinduet foroven [4] (Der er salt nok til x gange opvask) irritere, når der bruges kombinerede opvaskemidler med saltkomponent, kan indikatorerne slukkes.

Gør som beskrevet under „Indstilling af afkalkningsanlæg“ og stil værdien på **0-6**. Dermed er afkalkningsanlæg og indikator for påfyldning af salt slukket.

## Afspændningsmiddel

Så snart indikatoren for påfyldning af afspændningsmiddel  lyser i betjeningspanelet eller der opfordres i front displayet \*  bør der påfyldes afspændningsmiddel. Afspændningsmidlet bruges til at sikre pletfrit service og klare glas. Anvend kun afspændningsmiddel til husholdningsopvaskemaskiner. Kombinerede opvaskemidler med afspændningsmiddelkomponent kan kun anvendes indtil en vandhårdhed på 21° dH (37° fH, 26° Clarke, 3,7 mmol/l). Ved hårdhedsgrader over 21° dH skal der bruges afspændningsmiddel.

\* afhængigt af din opvaskemaskines udstyrsvariante

### Sådan påfyldes afspændningsmiddel:

1. Åbn forrådsbeholderen ; tryk på lasken på låget (1) og løft det (2).

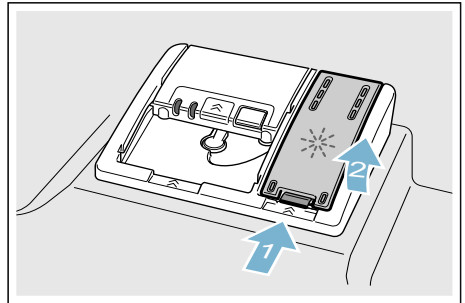

2. Påfyld afspændningsmiddel indtil „max.“ tegn.

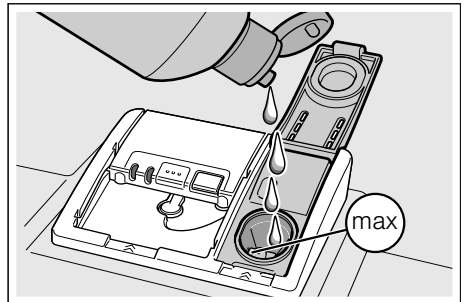











3. Luk låget.  
Låget falder hørbart i hak.
4. Spildt afspændningsmiddel fjernes med en klud.  
Dette forhindrer stor skumdannelse, næste gang der vaskes op.

## Mængde af afspændingsmiddel indstilles



Afspændingsmidlets tilsætningsmængde kan indstilles fra **0** til **6**. Stil tilsætningsmængden af afspændingsmiddel på **5** for at få et meget godt tørreresultat. Ændre kun afspændingsmiddelmængden, hvis der er striber eller vandpletter på servicet. Indstil et lavere trin for at undgå striber. Indstil et højere trin for at undgå vandpletter.

### Sådan indstilles afspændingsmiddelmængden:

1. Åbn døren.
2. Tænd for Tænd/Sluk-bryteren .
3. Tryk på infotasten   i 3 sekunder, til følgende tekst fremkommer i indikatorvinduet foroven :  
**Bladr med < >**  
**Indstil med - +**  
**Forlad med Setup 3 sek.**
4. Tryk på tasten   igen og igen, til tilsætning af afspændingsmiddel fremkommer i indikatorvinduet foroven .
5. Indstil med indstillingstasterne **+ -** .
6. Hold infotasten   nede i 3 sekunder.

Den indstillede værdi er gemt i apparatet.

## Indikator for påfyldning af afspændingsmiddel slukkes

Skulle indikatoren for påfyldning af afspændingsmiddel  i betjeningspanelet eller teksten i front displayet \*  (Der er afsp.middel til x gange opvask) irritere, når der bruges kombinerede opvaskemidler med afspændingsmiddelkomponent, kan indikatorerne slukkes.

Gør som beskrevet under „Indstil mængde afspændingsmiddel“ og indstil trin **0**.

\* afhængigt af din opvaskemaskines udstyrsvariante





## Service

### Ikke egnet

- Bestik og service af træ.
- Fine dekorationsglas, kunsthåndværk (service) og antikt service. Disse dekorationer kan ikke tåle opvaskemaskine.
- Ikke varmeresistente kunststofdele.
- Kobber og tinservice.
- Service, der er snavset til med aske, voks, smørefedt eller farve.

Dekoreret porcelæn, aluminiums- og sølvdele kan misfarves og blegne, hvis de vaskes i opvaskemaskinen.

Også nogle glassorter (som f.eks. genstande af krystalglas) kan blive matte efter flere gange opvask.

### Skader på glas og service

#### Årsager:

- Glastype og glasfremstillingsproces.
- Opvaskemidlets kemiske sammensætning.
- Opvaskeprogrammets vandtemperatur.

#### Anbefaling:

- Anvend kun glas og porcelæn, der af producenten er mærket til at kunne tåle opvaskemaskine.
- Brug et opvaskemiddel, der er kendetegnet som serviceskånende.
- Tag glas og bestik så hurtigt som muligt ud af opvaskemaskinen efter programslut.

### Maskinen fyldes

1. Fjern grove madrester. Det er ikke nødvendigt at forskylle servicet under rindende vand.
2. Placér servicet i maskinen på en sådan måde, at
  - det står sikkert og ikke kan vælte.
  - alle beholdere stilles med åbningen nedad.
  - dele med buer eller fordybninger står på skrå, så vandet kan løbe af.
  - det ikke forhindrer de to spulearmenes 23 og 27 drejning.

Meget små servicedele må ikke sættes i maskinen, da de nemt kan falde ud af kurvene.

## Overkurv

Sæt kopper og glas i overkurven [22].

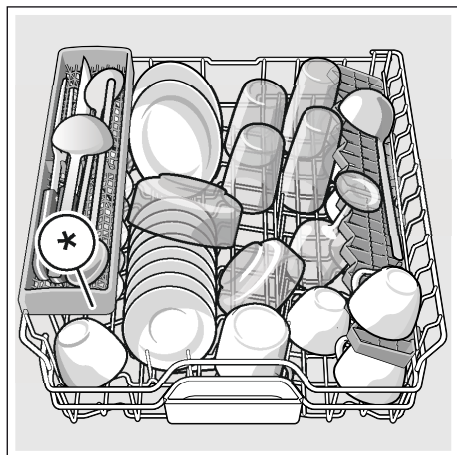

\* afhængigt af din opvaskemaskines udstyrsvariante

**Bemærk:** Servicedele må ikke rage ud over tab-opfangningsskålen [24]. Disse kan blokere låget til opvaskemiddel, og det åbnes ikke fuldstændigt

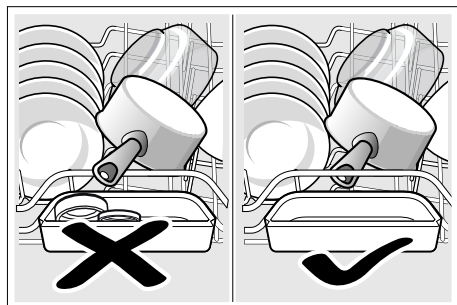

## Underkurv

Sæt gryder og tallerkener i underkurven [31].

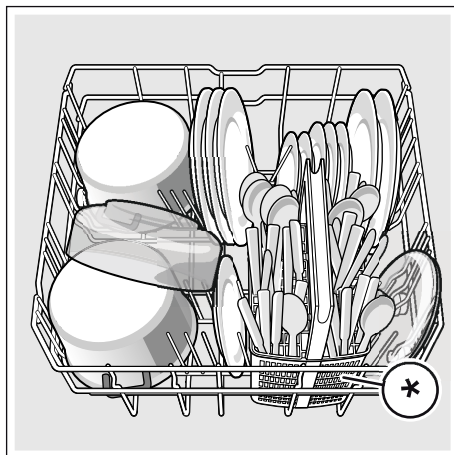

\* afhængigt af din opvaskemaskines udstyrsvariante

**Tip:** Meget snavset service (gryder) bør placeres i underkurven. Der opnås et bedre opvaskeresultat på grund af den stærkere vandstråle.

**Tip:** Yderligere eksempler på, hvordan du bedst fylder opvaskemaskinen din, findes på vores internetside. Disse kan downloades gratis. Den passende internetadresse findes på bagsiden af denne brugsvejledning.

## Bestikkurv \*

Sæt altid bestik usorteret med den spidse side nedad i bestikkurven \*.

Placér lange, spidse dele og knive på knivhylden \* for at undgå kvæstelser.

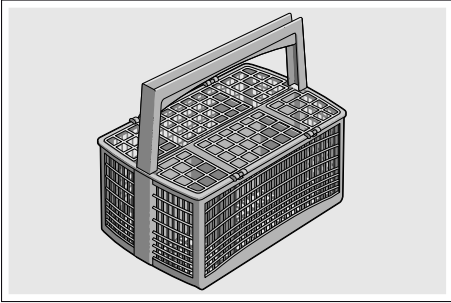

\* afhængigt af din opvaskemaskines udstyrsvariante

## Bestikskuffe \*

Placér bestikket i bestikskuffen [21] som vist på billedet. Sorteret placering gør det nemmere at tage det ud igen efter opvasken.

Bestikskuffen kan tages ud.

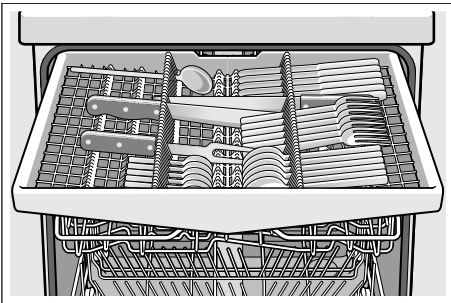

Afhængigt af din opvaskemaskines udstyrsvariante kan hylderne i siden klappes ned for at få mere plads til høje bestikdele. De forreste staverækker kan klappes om, så bredere greb kan sættes i.

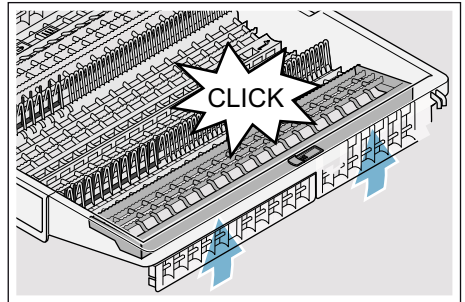
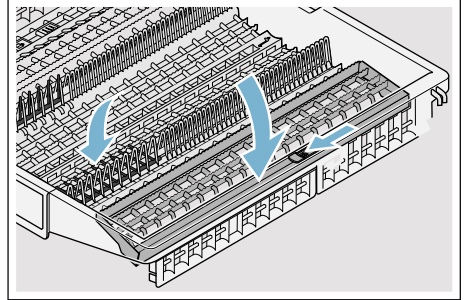

\* afhængigt af din opvaskemaskines udstyrsvariante

## Hylde \*

Hylde og rummet derunder kan du bruge til små kopper og glas eller til større bestikdele som f.eks. kogeskeer eller serveringsbestik. Har du ikke brug for hylde, kan den klappes op.

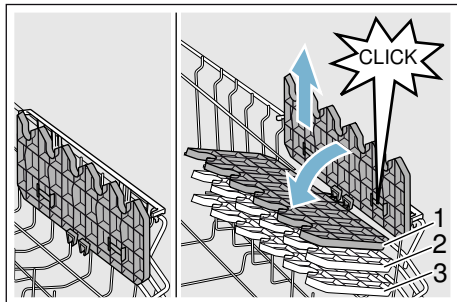

\* Afhængigt af din opvaskemaskines udstyrsvariante kan hylde indstilles i 3 forskellige højder.

### Sådan indstilles hylde i højden:

1. Stil hylde lodret og træk den op.
2. Skub hylde i et let skrå stilling ned i den ønskede højde (1, 2 eller 3).
3. Tryk hylde på plads.  
Hylde falder hørbart i hak.

## Stave til at klappe \*

\* Afhængigt af din opvaskemaskines udstyrsvariante kan staverne klappes om. Det gør det muligt at sætte gryder, skåle og glas bedre på plads.

### Sådan klappes staverne om:

1. Tryk armen fremad (1).
2. Klap staverne om (2).

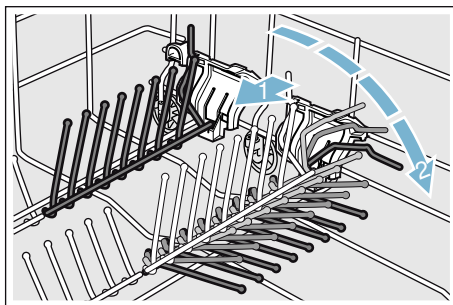

## Holder til smådele \*

\* Afhængigt af din opvaskemaskines udstyrsvariante er overkurven udstyret med holdere til smådele. Holderne til smådele bruges til at fastgøre lette kunststofdele.

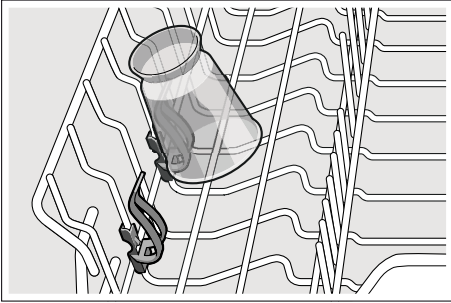

## Knivhylde \*

\* Afhængigt af din opvaskemaskines udstyrsvariante er overkurven udstyret med en knivhylde. I knivhylden kan du placere lange knive og andet køkkengrej.

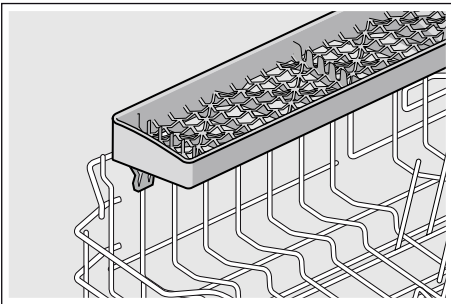

## Bagepladesprøjtehed \* \*

\* afhængigt af din opvaskemaskines udstyrsvariante

Store plader eller gitre samt tallerkner (gourmettallerkner, pastatallerkner, dekorationstallerkner) rengøres ved hjælp af dette sprøjtehed.

### Sådan sættes sprøjtehedet i:

1. Tag overkurven [22] ud .
2. Sæt sprøjtehedet i som vist på billedet og drej det til højre. Sprøjtehedet er faldet i hak.

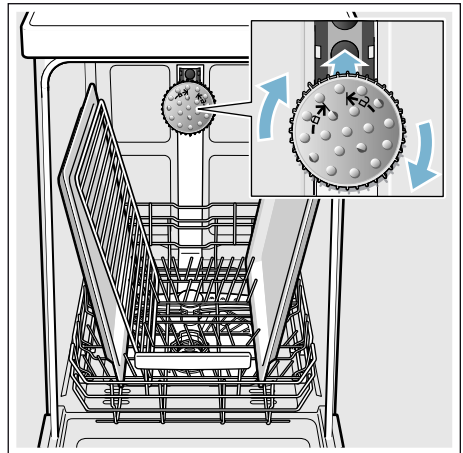

Pladerne bør placeres som vist på billedet, så sprøjtestrålen kan nå alle delene (maks 2 bageplader og 2 gitre).

**Bemærk:** Sørg for, at opvaskemaskinen altid bruges sammen med overkurv [22] eller bagepladesprøjtehed.

## Maskinen tømmes

For at undgå at vanddråber fra den øverste kurv drypper ned på servicet i den nederste kurv, anbefales det at tømme apparatet nedefra og opad.

**Tip:** Varmt service er stødfølsomt! Lad det derfor afkøle i opvaskemaskinen efter programslut, til man problemløst kan tage fat i det.

**Bemærk:** Efter programslut kan der være vanddråber på den indvendige side af apparatet. Dette har ingen indflydelse på tørringen af servicet.

## Kurvehøjde indstilles \*

\* afhængigt af din opvaskemaskines udstyr

Overkurven [22] kan justeres i højden, hvis det ønskes, for at skaffe mere plads til højt service i over- eller underkurven.

## Apparatets højde 81,5 cm

Med bestikkurv	Overkurv	Underkurv
Trin 1 maks ø	22 cm	31 cm
Trin 2 maks ø	24,5 cm	27,5 cm
Trin 3 maks ø	27 cm	25 cm

Med bestikskuffe	Overkurv	Underkurv
Trin 1 maks ø	16 cm	31 cm
Trin 2 maks ø	18,5 cm	27,5 cm
Trin 3 maks ø	21 cm	25 cm

## Apparatets højde 86,5 cm

Med bestikkurv	Overkurv	Underkurv
Trin 1 maks ø	24 cm	34 cm
Trin 2 maks ø	26,5 cm	30,5 cm
Trin 3 maks ø	29 cm	28 cm

Med bestikskuffe	Overkurv	Underkurv
Trin 1 maks ø	18 cm	34 cm
Trin 2 maks ø	20,5 cm	30,5 cm
Trin 3 maks ø	23 cm	28 cm

Sæt store tallerkner med en diameter op til 31/34\* cm ind i underkurven [31] som vist på billedet.

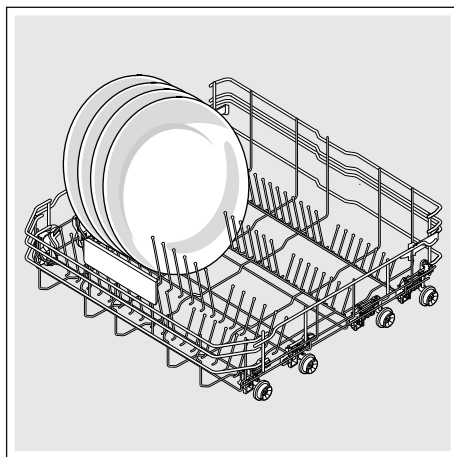

\* afhængigt af din opvaskemaskines udstyrsvariante

## Overkurv med arme i siden

1. Træk overkurven 22 ud.
2. Hold fast i overkurven i siden ved den øverste kant.  
Dette forhindrer, at den falder rykagtigt nedad, i det næste trin.
3. **Sænke** overkurven; tryk de to arme til venstre og højre på den udvendige side af kurven indad. Overkurven sænkes.

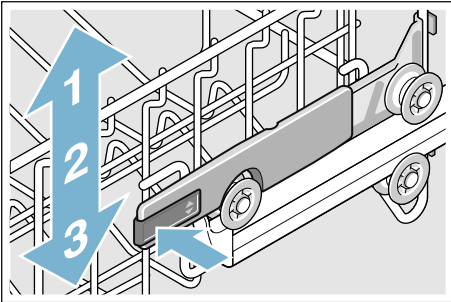

4. **Løfte** overkurven; tag fat i overkurven i den øverste kant og løft den.
5. Sikr, at overkurven ligger i den samme højde på begge sider.
6. Skub overkurven ind.

## Overkurv med øverste og nederste rullepar

1. Træk overkurven 22 ud.
2. Tag overkurven ud.
3. Fastgør overkurven på de øverste (trin 3) eller nederste (trin 1) ruller igen.

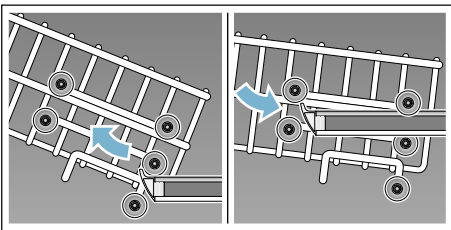

4. Skub overkurven ind.

## Opvaskemiddel

Du kan bruge opvaskemiddeltabletter samt pulverformede eller flydende opvaskemidler til opvaskemaskinen, men undgå under alle omstændigheder opvaskemiddel til håndvask. Doseringen tilpasses individuelt med maskinopvaskemiddel i pulverform eller flydende form, afhængigt af, hvor snavset servicet er. Tabs indeholder en tilstrækkelig stor mængde virksomme stoffer, der kan klare enhver form for opvask. Moderne, effektive opvaskemidler bruger især en lav alkalisk opskrift med fosfat og enzymer. Enzymer nedbryder stivelse og opløser æggehviter. Til fjernelse af farvede pletter (f.eks. te, ketchup) bruges især blegemiddel på basis af ilt.

**Bemærk:** Følg ubetinget henvisningerne på opvaskemidlernes emballage for at opnå et godt opvaskeresultat! Yderligere spørgsmål om opvaskemidler bedes rettet til serviceafdelingen hos den enkelte opvaskemiddelproducent.

### Advarsel

**Fare for kvæstelser og tingskader, hvis sikkerhedshenvisningerne på opvaske- og afspændingsmidlerne ikke overholdes!**

Overhold altid sikkerhedshenvisningerne på opvaske- og afspændingsmidlerne.

## Påfyldning af opvaskemiddel

1. Er sæbeautomaten [33] endnu lukket, tryk på låsepalen [34] for at åbne den.
2. Kom kun opvaskemiddel i den tørre sæbeautomaten [33] (opvaskemiddeltabletten lægges i på tværs, ikke på højkant).
3. Dosering: se producentens henvisninger på emballagen. Brug doseringsinddelingen i sæbeautomaten. Normalt er 20 ml–25 ml nok ved normal tilsmudsning. Bruges der tabs, er det nok med en tablet.

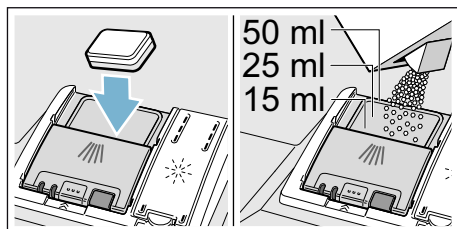

4. Luk dækslet på sæbeautomaten. Låget falder hørbart i hak.

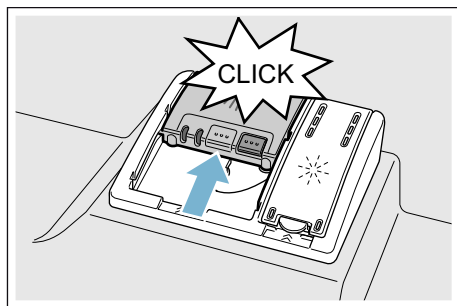

Sæbeautomaten åbner automatisk på det optimale tidspunkt, hvilket afhænger af programmet. Pulverformet eller flydende opvaskemiddel fordeles og opløses i apparatet, opvaskemiddeltabletten falder ned i opvaskemiddeltablettens beholder, hvor den opløses doseret.

**Tip:** Er servicet ikke så snavset, er det normalt nok at komme en smule mindre mængde opvaskemiddel end angivet. Egnede opvaske- og plejemidler kan bestilles online på vores internetside eller hos kundeservice (se bagside).

## Kombi-opvaskemiddel

Udover de almindelige opvaskemidler (solo) tilbydes en række forskellige produkter med ekstrafunktioner. Disse produkter indeholder udover opvaskemiddel ofte også afspændingsmiddel og salterstatningsstoffer (3in1) og afhængigt af kombinationen (4in1, 5in1 ...) desuden ekstra komponenter som f.eks. glasbeskyttelse eller stålglans. Kombi-opvaskemidler fungerer kun indtil en bestemt hårdhedsgrad (for det meste 21 °dH). Overskrides denne grænse, må salt og afspændingsmiddel tilsættes.

Så snart der anvendes kombinerede opvaskemidler, tilpasser opvaskeprogrammet sig automatisk, så man altid opnår det bedste opvaske- og tørreresultat.

### Anvisninger





- Brug **ikke** opvaskemiddeltablettens beholder [24] som greb til overkurven, hvis der skal sættes service i maskinen efter start. Opvaskemiddeltabletten kan evt. allerede befinde sig i den, hvorved du kan komme i kontakt med den delvist opløste opvaskemiddeltablet.
- Læg **ikke** smådele til opvaske i opvaskemiddeltablettens beholder [24]; det forhindrer en jævn opløsning af opvaskemiddeltabletten.



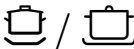

- Optimale opvaske og tørreresultater opnås ved at bruge solo-opvaskemidler i kombination med separat anvendelse af salt og afspændingsmiddel.
- Ved korte programmer kan det ske, at opvaskemiddeltabletter ikke kan udfolde deres fulde rengøringseffekt på grund af forskellig opløsningsadfærd, hvorved også uopløste opvaskemiddelrester bliver tilbage. Pulveropvaskemidler er bedst egnede til disse programmer.
- Ved programmet „Intensiv“ (ikke alle modeller) er doseringen af en opvaskemiddeltablet nok. Ved brug af pulveropvaskemiddel, kan du desuden komme en smule ekstra opvaskemiddel på indersiden af apparatdøren.
- Bruges der kombinerede opvaskemidler, kører opvaskeprogrammet som det skal, også selv om indikatoren for påfyldning af afspændingsmiddel og/eller salt lyser.
- Hvis der bruges opvaskemidler med vandopløselig beskyttelseskappe: Tag kun fat i kappen med tørre hænder, og fyld kun opvaskemidlet i et absolut tørt sæbeautomat, ellers kan det klæbe.
- Hvis du omstiller fra kombinerede opvaskemidler til solo-opvaskemidler, skal du være opmærksom på, at afkalkningsanlægget og mængden af afspændingsmiddel er indstillet på den rigtige værdi.
- Bio-/ øko-opvaskemiddel: Opvaskemiddelprodukter, der er mærket med „Bio“ eller „Øko“ bruger (af hensyn til miljøet), som regel færre mængder aktive stoffer hhv. undlader helt at bruge bestemte indholdsstoffer. Sådanne produkters rengøringseffekt kan være begrænset.

## Programoversigt

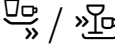
I denne oversigt ses det maks. mulige antal programmer. De specielle programmer og deres placering fremgår af dit betjeningspanel.

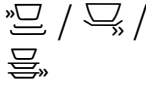
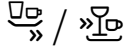
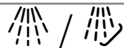
Form for service	Tilsmudsningsart	Program	Mulige ekstrafunktioner	Programforløb
gryder, pander, robust service og bestik	fastsiddende, fastbrændte eller tørrede, stivelses- eller æggehvideholdige madrester	 Intensiv 70°	alle	<b>Intensiv:</b> Forskyl Hovedvask 70° Mellemskyl Sidste skyl 65° Tørring
blandet service og bestik	let tørrede, almindelige madrester fra husholdningen	 Auto 45° - 65°	alle	<b>Sensor-optimeret:</b> Optimeres iht. tilsmudsningsgraden vha. sensorik.
blandet service og bestik	let tørrede, almindelige madrester fra husholdningen	 Eco 50°	alle	<b>Spareprogram:</b> Forskyl Hovedvask 50° Mellemskyl Sidste skyl 35° Tørring
blandet service og bestik	let tørrede, almindelige madrester fra husholdningen	 Silence 50°	IntensivZone HalfLoad HygienePlus Ekstra tørring Glansfuld tørring	<b>Lydoptimeret:</b> Forskyl Hovedvask 50° Mellemskyl Sidste skyl 35° Tørring
sart service, bestik, temperaturfølsomt plast og temperaturfølsomme glas	ikke fastsiddende, friske madrester	 Glas 40°	IntensivZone VarioSpeedPlus HalfLoad Ekstra tørring Glansfuld tørring	<b>Særlig skånsomt:</b> Forskyl Hovedvask 40° Mellemskyl Sidste skyl 50° Tørring
blandet service og bestik	let tørrede, almindelige madrester fra husholdningen	 Lyn 65°	Ekstra tørring Glansfuld tørring	<b>Tidsoptimeret:</b> Hovedvask 65° Mellemskyl Sidste skyl Tørring

Form for service	Tilsmudsningsart	Program	Mulige ekstrafunktioner	Programforløb
blandet service og bestik	let tørrede, almindelige madrester fra husholdningen	 Kort 60°	alle	<b>Tidsoptimeret:</b> Hovedvask 60° Mellemskyl Sidste skyl Tørring
sart service, bestik, temperaturfølsomt plast og temperaturfølsomme glas	ikke fastsiddende, friske madrester	 Lyn 45°	Ekstra tørring Glansfuld tørring	<b>Tidsoptimeret:</b> Hovedvask 45° Mellemskyl Sidste skyl 50°
alle former for service	koldt skyl, mellemrengøring	 Forskyl	ingen	<b>Koldt skyl</b> Forskyl
-	-	 / <b>Easy Clean</b> Maskinpleje	ingen	<b>Maskinpleje 70°</b>

## Valg af program

Du kan vælge et passende program, alt efter service- og tilsmudsningsart.

## Henvisninger til testinstitutter

Testinstitutter modtager henvisningerne til sammenlignende afprøvninger (f.eks. iht. EN 60436).

Her er der tale om betingelserne for at gennemføre testene, dog ikke om resultaterne eller forbrugsværdierne. Forespørgsel via e-mail til: [dishwasher@test-appliances.com](mailto:dishwasher@test-appliances.com)  
Der er brug for produktnummeret (E-Nr.) og fabriksnummeret (FD), der findes på typeskiltet  på apparatets dør.

## **P+** Ekstrafunktioner

\* Afhængigt af din opvaskemaskines udstyrsvariante kan du vælge forskellige ekstrafunktioner .

### **Tidsbesparelse (VarioSpeedPlus)** \*

Med funktionen „Tidsbesparelse“ kan programtiden forkortes ca. 20% til 66%, afhængigt af det valgte opvaskeprogram. Vand- og energiforbruget øges for at sikre optimale opvaske- og tørreresultater, selv, om programtiden er forkortet.

### **halfLoad** \*

Du kan tænde funktion „halfLoad“, hvis du skal vaske mindre mængder op (f.eks. glas, kopper, tallerkener). Derved spares vand, energi og tid. Tilsæt for skylning lidt mindre opvaskemiddel end der anbefales for en fuld maskin.

### **HygiejnePlus (HygienePlus)** \*

Med denne funktion øges og holdes temperaturerne i ekstra lang tid for at opnå en defineret desinfektionseffekt. En øget hygiejnestatus opnås ved at bruge denne funktion kontinuerligt. Denne ekstrafunktion er ideel f.eks. til rengøring af skærebrætter eller babyflasker.

### **IntensivZone**\*

Perfekt til blandet service og bestik. Meget snavsede gryder og pander kan du vaske i underkurven sammen med normalt snavset service i overkurven. Sprøjtetrykket forstærkes i underkurven, opvasketemperaturen øges en smule.

### **Ekstra tørring**\*

En øget temperatur under skylningen og en forlænget tørrefase gør det muligt, at også kunststofdele tørrer bedre. Energiforbruget er øget en smule.

### **Glansfuld tørring**\*

Ved at øge vandmængden under opvaskningen og forlænge tørrefasen undgås pletter, og tørreresultatet forbedres. Energiforbruget er øget en smule. Det anbefales at bruge afspændingsmiddel til funktionen Glansfuld tørring (også ved brug af kombi-opvaskemidler).

### **Energy Save** \*

Med funktionen „Energy Save“ kann vand- og energiforbruget sænkes. Optimale opvaske- og tørreresultater opnås ved at forlænge programtiden.



## Betjening af apparatet

### Programdata

Programdata (forbrugsværdier) findes i den korte vejledning. De gælder for normale betingelser og indstillingsværdien for vandhårdhed °dH 13 – 16 middel. Forskellige faktorer som f.eks. vandtemperatur eller ledningstryk kan føre til afvigelser.

### Dør åbnes



For å åbne døren trykk midt på døren foroven. Apparatet åbnes automatisk.





Har du aktiveret børnesikringen, trykker du to gange kort efter hinanden midt på døren foroven.

### Indstillinger ændres



Opvaskemaskinen er forindstillet med bestemte indstillinger for at gøre det nemmere for dig. Du kan ændre denne fabriksindstilling.

#### Sådan ændres indstillingen:

1. Åbn døren.
2. Tænd for TÆND/SLUK-bryteren .
3. Tryk på infoknappen  i 3 sekunder, til følgende tekst fremkommer i indikatorvinduet foroven :
 

**Bladr med < >**  
**Indstil med - +**  
**Forlad med Setup 3 sek.**
4. Tryk på knappen  i 16 sekunder igen og igen, til den ønskede indstilling fremkommer i indikatorvinduet foroven .
5. Indstil med indstillingsknapperne **+ -** .
6. Hold infotasten  i 3 sekunder.

Den indstillede værdi er gemt i apparatet.

**Tip:** Ændrer du flere indstillinger, gennemfører du først alle ændringer en ad gangen. Tryk nu på infotasten   i 3 sekunder. Dermed er alle indstillingsværdier gemt i apparatet.

### Aquasensor \*

\* afhængigt af din opvaskemaskines udstyr

Aqua-sensoren er en optisk måleanordning (fotocelle) til måling af opvaskevandets uklarhed.

Programmet afgør, om der er brug for aquasensoren. Er aquasensoren aktiv, kan „rent“ opvaskevand bruges i det næste skylning og vandforbruget reduceres med 3–6 liter. Hvis vandet er for snavset, pumpes det ud og erstattes af rent vand. I de automatiske programmer tilpasses desuden temperatur og programtid i forhold til tilsmudsningsgraden.



### Zeolit-tørring

#### Advarsel

#### Berøring af udblæsningsåbningen er forbundet med fare for forbrænding!

Berør aldrig udblæsningsåbningen. Udblæsningsåbningen bliver varm; ved enhver ændring på den skal serviceteknikeren kontaktes, hvilket der opkræves honorar for.

#### Pas på!

Sørg for, at opsuigningsåbningen  altid er fri og at temperaturfølsomme servicedele ikke findes i underkurven bagest til højre over udblæsningsåbningen .

Apparatet er udstyret med en zeolit-beholder. Zeolit er et mineral, der kan gemme fugtighed og varmeenergi og afgive det igen.

## da Betjening af apparatet

I rengøringsskridtet anvendes denne varmeenergi til at tørre mineralet og til at opvarme opvaskevandet.

Under tørrefasen gemmes fugtighed fra opvaske rummet i mineralet og varmeenergi sættes fri. Denne friske varmeenergi blæses ud i opvaske rummet med tør luft. Dette muliggør en hurtig og forbedret tørring.

Disse processer er således meget energibesparende.

## Tidsindikator

Programtiden bestemmes under programkørslen af vandtemperatur, servicemængde og tilsmudsgrad og kan variere (afhængigt af det valgte program). Du kan ændre visningen af tidsindikatoren med klokkeslæt eller timer/minutter, så det resterende programtid af opvaskeprogram fremkommer i indikatorvinduet "Klar kl." (f.eks. kl. 15:20) eller "Klar om" (f.eks. 3:25).

## Sensorindstilling

Programforløbet optimeres i auto-programmer vha. sensorer. Følermekanismen tilpasser programstyrken i auto-programmer afhængigt af snavsmængde og snavstype. Du kan indstille sensorernes sensibilitet i 3 trin.

**Standard:** Denne indstilling er optimal til blandet service og store mængder snavs, samtidig med at den er energi- og vandbesparende.

**Følsom:** Denne indstilling tilpasser programstyrken allerede ved små mængder snavs og sikrer en effektiv fjernelse af madrester. Energi- og vandforbruget tilpasses tilsvarende.

**Meget følsom:** Med denne indstilling tilpasses programstyrken til vanskelige brugsbetingelser som f.eks. meget indtørrede madrester. Denne indstilling anbefales også, hvis der bruges bio-opvaskemiddel eller øko-opvaskemiddel med få aktive stoffer. Energi- og vandforbruget tilpasses tilsvarende.

## Ekstra tørring

I skylleprogrammet arbejdes med en højere temperatur for at opnå et bedre tørreresultat. Programtiden kan forlænges en smule i denne forbindelse. (Pas på ved sarte servicedele!) Du kan tænde eller slukke for funktionen Ekstra tørring.

## Ecoprognose

Er Ecoprognose aktiveret, fremkommer i kort tid det gennemsnitlige vand- og energiforbrug for det valgte program i indikatorvinduet foroven [4].

## AutoPowerOff (Automatisk frakobling efter programslut)

For at spare på energien slukkes opvaskemaskinen 1 min. efter programslut. Du kan ændre indstillingen.

### Mulige indstillinger er:

- **Inaktiveret:** Apparatet slukker ikke automatisk.
- **Efter et minut:** Apparatet slukker efter 1 minut.
- **Efter to timer:** Apparatet slukker efter 2 timer.

**Bemærk:** Vær ved indstillingerne „Efter et minut” og „Efter to timer” opmærksom på, at den indvendige belysning [20] er slukket. Tryk på tænd-/sluk-kontakten [1] for at aktivere den indvendige belysning.

## EmotionLight (Indvendig belysning) \*

\* afhængigt af din opvaskemaskines udstyrsvariant

EmotionLight [20] er den indvendige belysning i din opvaskemaskine. Du kan tænde eller slukke den indvendige belysning.

### Anvisninger

- Afhængigt af indstillingen af AutoPowerOff er den indvendige belysning tændt eller slukket.
- Vær opmærksom på, at den indvendige belysning i tændt tilstand slukker automatisk efter 1 time, hvis døren er åbnet.

## Front display \*

\* afhængigt af din opvaskemaskines udstyr

Du kan tænde eller slukke for front displayet [13] (ekstra programinformationer).

## TimeLight (Optisk indikator under programforløbet) \*

\* afhængigt af din opvaskemaskines udstyrsvariante

Under programforløbet vises en optisk indikator på gulvet under apparatets dør (ekstra programinformationer).

Indikatoren kan ikke ses, hvis apparatet monteres med fremadtrukket sokkelblende eller i et højskab, hvor apparatet flugter med møblets kant.

Du kan tænde eller slukke for den optiske indikator.

## Infolight \*

\* afhængigt af din opvaskemaskines udstyr

Under programforløbet ses et lyst punkt på gulvet under apparatets dør. Åbn først apparatdøren, når lyspunktet ikke mere ses på gulvet. Lyspunktet \* blinker, hvis apparatdøren ikke er lukket helt. Det lyse punkt kan ikke ses, hvis apparat monteres i et højskab, hvor apparat flugter med møblets kant. Du kan tænde eller slukke for Infolight.

## Startprogram ændres

Du kan ændre indstillingen „Startprogram“.

## Signal lydstyrke\*

\* afhængigt af din opvaskemaskines udstyrsvariant

Programslut vises akustisk med en summende lyd. Du kan også ændre denne indstilling.

## Tastelydstyrke

Når du betjener opvaskemaskinen, høres en signaltone, hver gang der trykkes på en taste. Du kan regulere signalets lydstyrke. Generer tasternes lydstyrke dig, kan du slukke den.

## Børnesikring \*

\* afhængigt af din opvaskemaskines udstyrsvariante

Opvaskemaskinen er udstyret med en elektronisk børnesikring. Børnesikringen beskytter børn mod mulige farer, der opstår i forbindelse med opvaskemaskinen.

Du kan tænde eller slukke børnesikringen. Er børnesikringen tændt, er det vanskeligere at åbne døren.

da Betjening af apparatet

## Velkomst

Mærkelogoet fremkommer, når du tænder for opvaskemaskinen. Du kan vælge fra mærkelogoet.

## Fabriksindstilling

Du kan sætte alle indstillinger tilbage på fabriksindstilling.

## Tænde for apparatet

1. Luk helt op for vandhanen.
2. Åbn døren.
3. Tænd for TÆND/SLUK-bryteren [1]. Til miljøbeskyttende drift er programmet Eco 50° forindstillet, hver gang apparatet startes. Dette program forbliver valgt, hvis der ikke trykkes en anden programknap [2].
4. Tryk på START-knappen [12].
5. Luk døren.  
Programforløbet starter.

### Bemærk:

Af økologiske grunde forindstilles programmet Eco 50°, hver gang apparatet startes. Dette er med til at beskytte miljøet, og du sparer penge.

**Eco 50° programmet er et specielt miljøvenligt program. Det er „standardprogrammet“ iht. EU-forordningen 1016/2010 i hvilken standardopvaskecyklussen til opvask af normalt snavset service og det kombinerede energi- og vandforbrug til opvask af denne form for service forklares på en mest effektiv måde.**

## Valg af tidspunkt

Starttidspunktet kan udskydes i op til 24 timer. Afhængigt af tidsindikatorens indstilling vises programslut med "Færdig om" (f.eks. 3t 25m) eller "Færdig kl." (f.eks. kl. 15:20).

1. Åbn døren.
2. Tænd for TÆND/SLUK-bryteren [1].
3. Vælg programmet [2].
4. Tryk på knappen Valg af tidspunkt [9].
5. Tryk på indstillingsknapperne + - [8] igen og igen, til den viste tid modsvarer dine ønsker.
6. Tryk på START-knappen [12], Vald af tidspunkt er aktiveret.
7. Valg af tidspunkt slettes ved at trykke på START-knappen [12] i ca. 3 sekunder.  
Valg af tidspunkt blev afbrudt.
8. Luk døren.

## Programslut

\* Programmet er afslutet, når "Færdig" fremkommer i indikatorvinduet foroven [4] og i front displayet \*[13].

\* Programslut (End) vises på gulvet – såfremt den TimeLight (optisk indikator) er tændt og kan ses.

\* afhængigt af din opvaskemaskines understyrsvariante

## Slukke for apparatet

### Kort tid efter programslut:

1. Åbn døren.
2. Sluk for TÆND/SLUK-bryteren [1].
3. Luk for vandhanen (bortfalder ved apparater uden Aqua-Stop).
4. Tag servicet ud, når det er kølet af.

**Bemærk:** Lad apparatet efter programslut være lukket i et stykke tid, før du åbner det. Dermed undgår du, at damp trænger ud og beskadiger køkkenskabene på længere sigt.



## Afbrydelse af program

### Pas på!

Ekspansion (overtryk) kan medføre, at apparatdøren springer op, og/eller at vand strømmer ud! Hvis apparatdøren åbnes ved varmtvandstilslutning eller når apparatet er varmet op, stilles altid apparatdøren først på klem i et par minutter, før den lukkes.

1. Åbn døren.
2. Sluk for TÆND/SLUK-bryteren . Lysindikatorerne slukker. Programmet forbliver gemt i hukommelsen.
3. Til at fortsætte tænde for TÆND/SLUK-bryteren  igen.
4. Luk døren.

## Afbrydelse af program (Reset)

1. Åbn døren.
2. Tryk på START-knappen  i ca. 3 sekunder. Indikatorvinduet foroven  og front displayet \*  viser: Programmet er blevet afbrudt.
3. Luk døren. Programforløbet varer ca. 1 min. Indikatorvinduet foroven  viser: Færdig.
4. Åbn døren.
5. Sluk for TÆND/SLUK-bryteren .
6. Luk døren.

\* afhængigt af din opvaskemaskines understyrsvariante

## Programskift

Når snart der trykkes på START-knappen , kan programmet ikke mere skifter. Det er kun muligt at akifte programmet med funktionen afbrydelse af program (Reset).



## Rengøring og pleje

Regelmæssig kontrol og vedligeholdelse af din maskine er med til at undgå fejl. Dermed sparer du tid og penge.

## Opvaskemaskinens generelle tilstand

\* Indvendigt er opvaskemaskinen stort set selvrengørende. For at fjerne aflejringer ændrer opvaskemaskinen med bestemte mellemrum programforløbet automatisk (f.eks. forøgelse af opvasketemperaturen) Dette fører i det pågældende programforløb til højere forbrugsværdier.

\* afhængigt af din opvaskemaskines understyrsvariant

**Hvis der alligevel findes aflejringer indvendigt i opvaskemaskinen, så fjern disse aflejringer på følgende måde:**

1. Fyld sæbeautomaten  med opvaskemiddel.
2. Vælg det program, der har den højeste temperatur.
3. Start programmet uden service.



### Advarsel

**Sundhedsfare som følge af klorholdigt opvaskemiddel!**

Brug altid klorfrit opvaskemiddel.

### Anvisninger

- Til at rengøre maskinen må der kun anvendes opvaskemidler/maskinrens, der er egnet specielt til opvaskemaskiner.
- Tør regelmæssigt dørpakningerne af med en fugtig klud og en smule opvaskemiddel. Dermed forbliver dørpakningen ren og hygiejnisk.

## da Rengøring og pleje

- Lad døren stå på klem ved en længere stilstandstid. Dermed kan der ikke dannes ubehagelig lugt.
- Rengør aldrig opvaskemaskinen med en damprenser. Producenten fraskriver sig ansvaret for følgeskader.
- Tør regelmæssigt opvaskemaskinens front og betjeningspanelet af med en fugtig klud og en smule opvaskemiddel.
- Undgå svampe med ru overflade og skurende rengøringsmidler. Disse ridser overfladen.
- Undgå svampeklude ved opvaskemaskiner med front i rustfrit stål, eller skyl dem grundigt igennem flere gange før første brug. Dette forhindrer korrosion.

## Maskinpleje \*

Maskinpleje er det egnede program til pleje af opvaskemaskinen i forbindelse med gængse maskinplejemidler i handlen. Aflejringer som fedt og kalk kan medføre fejl på opvaskemaskinen. Vi anbefaler at rengøre opvaskemaskinen med regelmæssige mellemrum for at undgå fejl og reducere lugtdannelse.

\* Så snart indikatoren for maskinpleje i betjeningspanelet lyser, eller der opfordres til maskinpleje i frontdisplayet, så udfør maskinpleje **uden service**. Efter maskinplejen er udført, slukker indikatoren i betjeningspanelet.



Hvis opvaskemaskinen ikke har nogen hukommelsesfunktion, så følg instruktionerne for brug på maskinplejemidlerne.

## Anvisninger

- Fjern groft snavs indvendigt i maskinen med en fugtig klud.
- Udfør programmet i forbindelse med et maskinplejemiddel og uden service.
- Anvend et specielt maskinplejemiddel og ikke noget opvaskemiddel.
- Følg sikkerhedshenvisningerne og instruktionerne for brug på maskinplejemidlernes emballage.
- \* Efter tre opvaske slukker indikatoren i betjeningspanelet automatisk, også hvis maskinplejen ikke blev udført.

\* afhængigt af din opvaskemaskines udstyrsvariante

## Specialsalt og afspændingsmiddel

Fyld salt og/eller afspændingsmiddel på, så snart påfyldningsindikatorerne lyser i betjeningspanelet  og , eller der opfordres hertil i front displayet \* .

\* afhængigt af din opvaskemaskines udstyrsvariante

## Sier

Sierne [29] holder grov snavs i opvaskevandet væk fra pumpen. Dette snavs kan medføre, at sierne tilstoppes af og til.

Sisystemet består af en

- grov si
- flad fin si
- mikrosi

1. Kontrollér sierne for snavs, hver gang maskinen har været i brug.
2. Drej sicylinderen løs som vist på billedet og tag sisystemet ud.

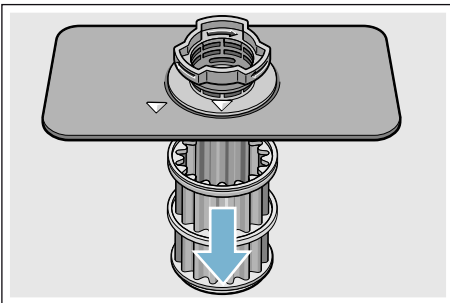
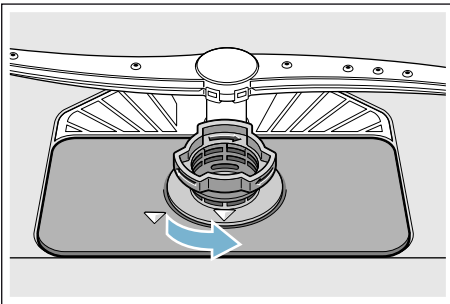

3. Fjern evt. rester og rengør sierne under rindende vand.
4. Samle sisystemet igen i omvendt rækkefølge og kontrollér, at pilmarkeringerne befinder sig ud for hinanden efter lukningen.

## Spulearme

Kalk og snavs fra opvaskevandet kan blokere dyser og lejringer i spulearmene [23] og [27].

1. Kontrollér om dyserne på spulearmene er tilstoppet.
2. Skru den øverste spulearm [23] af (1) og træk den nedad (2).
3. Tag den nederste spulearm [27] af opad.

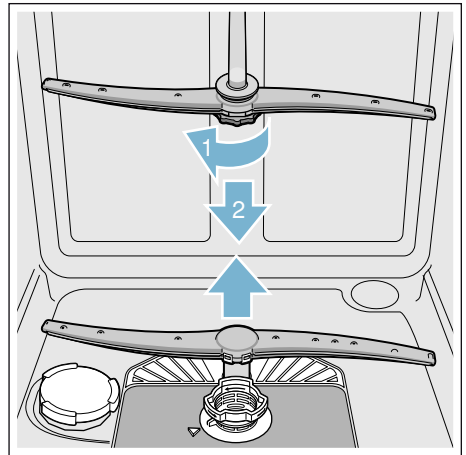

4. Rengør spulearmene under rindende vand.
5. Sæt spulearmene på plads igen og skru dem evt. fast.

**da** Hvad skal jeg gøre, hvis der opstår en fejl?

## Hvad skal jeg gøre, hvis der opstår en fejl?

Mange fejl i dagligdagen kan afhjælpes af brugeren uden brug af kundeservice. Dette sikrer, at maskinen hurtigt kan tages i brug igen. I den efterfølgende oversigt findes mulige årsager til fejlfunktioner og gode tips til, hvordan de afhjælpes.



**Bemærk:** Skulle maskinen blive stående eller ikke starte af uforklarlig grund, mens den kører, gennemfører du først funktionen program afbrydes (reset) → "Betjening af apparatet" på side 37.

### Advarsel

**Fagligt ukorrekte reparationer eller brug af ikke originale reservedele kan føre til alvorlige skader og fare for brugeren!**

Få altid reparationer udført af en fagmand. Er det nødvendigt at udskifte en del, skal der altid bruges originale reservedele.

## Fejlmelding

Nogle fejl nævnes i indikatorvinduet foroven  og i front displayet \*  og mulig afhjælpning tilbydes (f.eks. Sisystem snavset (E22) → Rengør sjerne).

\* afhængigt af din opvaskemaskines udstyrsvariante

## Afløbspumpe



Madrester eller fremmedlegemer i opvaskevandet, der ikke holdes tilbage af sjerne, kan blokere afløbspumpen. Opvaskevandet står så over sien.

### Advarsel

#### **Fare for snit!!**

Skarpe og spidse genstande eller glasskår kan blokere afløbspumpen. Fjern altid fremmedlegemer forsigtigt.

#### **Sådan rengøres afløbspumpen:**

1. Afbryd opvaskemaskinen fra elnettet.
2. Tag over-  og underkurven  ud.
3. Demonteres sjerne .
4. Øs vandet væk, brug evt. en svamp.
5. Løft pumpelåget (som vist på billedet) af ved hjælp af en ske. Tag fat omkring pumpelågets forbindelsesstykke og løft det skråt indad (1). Tag låget helt af.

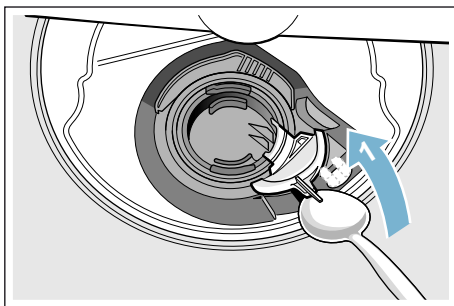

6. Kontroller vingehjulet for fremmedlegemer og fjern i givet fald disse.
7. Anbring pumpelåget i den oprindelige position (2) og tryk det ned, til det falder i hak (3).

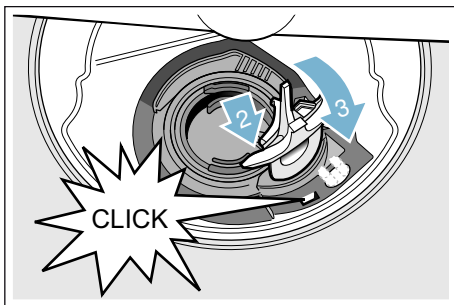

8. Sæt sjerne i.
9. Sæt kurvene i igen.

## Fejltabel

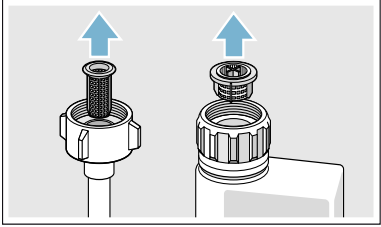
Fejl	Årsag	Afhjælpning
Fejlkode <b>E: 18</b> lyser.	Tilløbsslangen har et knæk.	Træk tilløbsslangen, så der ikke er knæk på den.
	Vandhane er lukket.	Luk op for vandhanen.
	Vandhane sidder i klemme eller er tilkalket.	Luk op for vandhanen. Flowmængden skal være min. 10 l/min., når der er åbnet for vandtilløbet.
	Sien i vandtilløbet er tilstoppet.	Sluk for apparatet, og træk stikket ud. Luk for vandhanen. Skru vandtilslutningen af.  Rengør sien i tilløbsslangen. Skru vandtilslutningen på igen. Kontrollér mht. tæthed. Genopret strømforsyningen. Tænd for apparatet.
Fejlkode <b>E: 07</b> lyser.	Opsugningsåbning (på den højre side inde i apparatet) tildækket af servicedele.	Placér servicedele på en sådan måde, at opsugningsåbningen er fri.
Fejlkode <b>E: 12</b> lyser.	Varmelegemet er tilkalket eller snavset.	Rengør apparatet med maskinplejemiddel eller afkalkningsmiddel. Brug opvaskemaskinen med afkalkningsanlæg og kontrollér indstillingen. → "Afkalkningsanlæg/Specialsalt" på side 21
Fejlkode <b>E: 14</b> lyser.	Vandbeskyttelsessystem aktiveret.	Luk for vandhanen.
Fejlkode <b>E: 15</b> lyser.		Kontakt kundeservice, og angiv fejlkoden.
Fejlkode <b>E: 16</b> lyser.	Konstant vandtilløb.	
Fejlkode <b>E: 22</b> lyser.	Sier <b>[29]</b> er snavsede eller tilstoppede.	Rengør sierne. → "Sier" på side 43

**da** Hvad skal jeg gøre, hvis der opstår en fejl?

Fejl	Årsag	Afhjælpning
Fejlkode <b>E:24</b> lyser.	Afløbsslangen har et knæk eller er tilstoppet.	Træk slangen, så der ikke er knæk på den, og fjern evt. rester.
	Vandlåstilslutningen er stadigvæk lukket.	Kontrollér tilslutningen på vandlåsen, og åbn den evt.
	Afløbspumpens afdækning er løs.	Tryk afdækningen rigtigt i hak. → "Afløbspumpe" på side 44
Fejlkode <b>E:25</b> lyser.	Afløbspumpen er blokeret, eller afløbspumpens afdækning sidder ikke rigtigt i hak.	Rengør pumpen, og tryk afdækningen rigtigt i hak. → "Afløbspumpe" på side 44
Fejlkode <b>E:27</b> lyser.	For lav netspænding.	Ikke en teknisk fejl, få netspænding og el-installation kontrolleret.
En anden fejlkode vises i talindikatoren. ( <b>E:01</b> til <b>E:30</b> )	Der er sandsynligvis opstået en teknisk fejl.	Sluk for apparatet med TÆND-/SLUK-knappen <b>[1]</b> . Start apparatet igen efter kort tid. Skulle problemet opstå igen, luk for vandhanen, og træk ud netstikket. Kontakt kundeservice, og angiv fejlkoden.
Hjemmenetværket opsættes ikke.	WLAN er ikke aktiv på routeren.	Kontrollér din routers trådløse netværksforbindelse.
WLAN-indikator blinker.	Forbindelse til hjemmenetværket er ikke til rådighed.	Aktivér det trådløse netværk på din router.
Home Connect kan ikke udføres korrekt.	Mulige indstillingsfejl eller en teknisk fejl.	Overhold anvisningerne i den medfølgende dokumentation til Home Connect, og se de tilhørende supportangivelser.
Energimanager forbindes ikke med hussystemets energimanager. *	Forbindelse til hussystemets energimanager er ikke tilgængelig.	Se betjeningsvejledningen fra hussystemets energimanagerproducent.
Indikator for påfyldning af salt <b>[6]</b> og/eller afspændingsmiddel <b>[5]</b> lyser.	Afspændingsmiddel mangler.	Påfyld afspændingsmiddel.
	Salt mangler.	Påfyld specialsalt.
	Sensor erkender ikke salttabletter.	Anvend andet specialsalt.
Indikator for påfyldning af salt <b>[6]</b> og/eller afspændingsmiddel <b>[5]</b> lyser ikke.	Indikator for påfyldning er slukket.	Aktivering/deaktivering (se kapitel „Afkalkningsanlæg/Specialsalt“ → Side 21 eller „Afspændingsmiddel“ → Side 23).
	Der er stadigvæk nok specialsalt/afspændingsmiddel i maskinen.	Kontrollér indikator for påfyldning, påfyldningsniveauer.

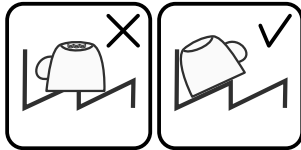
Fejl	Årsag	Afhjælpning
Efter programslut bliver vandet stående i apparatet.	Sisystem eller område under sierne [29] er tilstoppet.	Rengør sierne og området under disse.
	Programmet er endnu ikke færdigt.	Vent til programslut, eller gennemfør Reset.
Service er ikke tørt.	Intet eller for lidt afspændingsmiddel i beholderen.	Påfyld afspændingsmiddel.
	Der er valgt et program uden tørring.	Vælg et program med tørring. → "Programoversigt" på side 34
	Vand har samlet sig i fordybninger på service og bestik.	Sørg for, at service står på skrå, når det stilles ind, stil pågældende servicedele så skråt som muligt. 
	Anvendt kombineret opvaskemiddel har dårlig tørrekapacitet.	Anvend et andet kombi-opvaskemiddel med bedre tørrekapacitet. Ekstra anvendelse af afspændingsmiddel forbedrer tørrekapacitet.
	Ekstra tørring til øget tørring ikke aktiveret.	Aktiver Ekstra tørring. → "Betjening af apparatet" på side 37
Service er blevet taget for tidligt ud af maskinen, eller tørringen var endnu ikke færdig.	Vent til programslut, eller tag først servicet ud 30 minutter efter programslut.	
Anvendt øko-afspændingsmiddel har begrænset tørrekapacitet.	Anvend et mærkeafspændingsmiddel. Øko-produkter kan have en begrænset effekt.	
Plastservice er ikke tørt.	Plast har specielle egenskaber.	Plast har en dårligere evne til at holde på varmen og tørrer derfor dårligere.
Bestik er ikke tørt.	Bestik er sorteret ufordelagtigt i bestikkurven.	Læg helst hvert bestikstykke separat, undgå at bestikstykkerne rammer hinanden.
	Bestik er sorteret ufordelagtigt i bestikskuffen.	Sortér bestikket rigtigt, og læg helst hvert bestikstykke separat.

**da** Hvad skal jeg gøre, hvis der opstår en fejl?

Fejl	Årsag	Afhjælpning
Efter opvasken er apparatet vådt indvendig.	Ikke en teknisk fejl.	Som følge af tørreprincippet „Kondensationstørring“ er vanddråberne i beholderen fysisk betinget, og de er også ønsket. Fugtigheden i luften kondenserer på den indvendige side af opvaskemaskinen, løber ned og pumpes ud.
Madrester på servicet.	Service er placeret alt for tæt, servicekurv er for fuld.	Sæt servicet i maskinen på en sådan måde, at der er nok frirum, og at sprøjtestrålerne kan nå servicets overflade. Undgå at delene rammer hinanden.
	Spulearmdrejning er forhindret.	Sæt servicet i maskinen på en sådan måde, at spulearmdrejningen ikke hindres på nogen måde.
	Spulearmdyser tilstoppet.	Rengør spulearmdyserne. → <i>"Rengøring og pleje" på side 41</i>
	Sier [29] er snavsede.	Rengør sierne. → <i>"Rengøring og pleje" på side 41</i>
	Sier [29] er sat forkert i og/eller er ikke faldet rigtigt i hak.	Sæt sierne rigtigt i, og få dem til at falde i hak.
	For svagt opvaskeprogram.	Vælg et stærkere opvaskeprogram. Øg sensorikkens sensibilitet. → <i>"Sensorindstilling" på side 38</i>
	Service er forvasket alt for stærkt, derfor indstiller sensorik på svagt programforløb. Fastsiddende snavs kan til dels ikke fjernes.	Førskyl ikke servicet. Fjern kun grove madrester. Øg sensorikkens sensibilitet. → <i>"Sensorindstilling" på side 38</i> Anbefalet program Eco 50° eller Intensiv.
	Høje, smalle beholdere skylles ikke tilstrækkeligt i hjørnerne.	Stil ikke høje smalle beholdere alt for meget på skrå og ikke ind i hjørner.
Øverste kurv [22] til højre og venstre er ikke indstillet i samme højde.	Indstil den øverste kurv i samme højde med sidearme.	



Fejl	Årsag	Afhjælpning
Opvaskemiddelrester	Låg på sæbeautomat [33] er blokeret af servicedele, derfor kan låget ikke åbnes helt.	Servicedele må ikke rage ud over opvaskemiddeltablettens beholder [24]. Disse kan blokere låget på sæbeautomaten, og det åbnes ikke fuldstændigt. → "Overkurv" på side 26 Placér ikke servicedele eller duftautomat i opvaskemiddeltablettens beholder.
	Låg på sæbeautomat [33] blokeres af en tablet.	Tabletten skal lægges ind på tværs, ikke på højkant.
	Tabletter er anvendt i lyn- eller kortprogrammet. Opvaskemidlets opløsningsetid nås ikke i det valgte kortprogram.	Opløsningsetid for tabletter er for lang til lyn- eller kortprogrammet. Anvend opvaskepulver eller et stærkere program.
	Opvaskeeffekt og opløsningsadfærd reduceres, jo længere tid opvaskemidlet opbevares, eller opvaskemiddel er meget klumpet.	Skift opvaskemiddel.
Vandpletter på plastdele.	Dråber på plastdelenes overflade kan rent fysisk ikke undgås. Vandpletter ses efter aftørringen.	Anvend et stærkere program (mere vandskift). Sørg for, at service stilles på skrån i maskinen. Anvend afspændingsmiddel. Øg evt. afkalkningsindstillingen.
Belægninger i beholder eller på dør, der kan tørres af eller opløses i vand.	Opvaskemidlets indholdsstoffer aflejres. Disse belægninger kan normalt ikke fjernes kemisk (maskinrens, ...).	Skift opvaskemiddelmærke. Rengør apparatet mekanisk.
	Ses en „hvid belægning“ på beholderens bund, er afkalkningsanlægget ikke indstillet helt rigtigt.	Øg afkalkningsindstillingen, og skift evt. opvaskemiddel.
	Låg på saltbeholder [28] er ikke drejet fast.	Drej låget på saltbeholderen rigtigt fast.
	Gælder kun for glas: En begyndende glaskorrosion ser kun ud til at kunne tørres af.	Se „Skader på glas og service“. → "Skader på glas og service" på side 25

**da** Hvad skal jeg gøre, hvis der opstår en fejl?

Fejl	Årsag	Afhjælpning
Hvide belægninger på service, beholder eller dør, der er vanskelige at fjerne.	Opvaskemidlets indholdsstoffer aflejres. Disse belægninger kan normalt ikke fjernes kemisk (maskinrens, ...).	Skift opvaskemiddelmærke. Rengør apparatet mekanisk.
	Hårdhedsområde er indstillet forkert, eller vandets hårdhed overskrider 50°dH (8,9 mmol/l).	Indstil afkalkningsanlæg iht. brugsvejledning, eller påfyld salt.
	Effekten af 3in1-opvaskemiddel eller bio/øko-opvaskemiddel er ikke stor nok.	Indstil afkalkningsanlæg iht. brugsvejledning, eller anvend separate midler (mærkeopvaskemiddel, salt, afspændingsmiddel).
	Underdosering af opvaskemiddel.	Øg dosering af opvaskemiddel, eller skift opvaskemiddel.
	Det valgte opvaskeprogram er for svagt.	Vælg et stærkere opvaskeprogram.
Rester fra te- eller læbestift på service.	For lav opvasketemperatur.	Vælg et program med højere opvasketemperatur.
	For lidt eller uegnet opvaskemiddel.	Påfyld egnet opvaskemiddel med rigtig dosering.
	Service er forvasket alt for stærkt, derfor indstiller sensorik på svagt programforløb. Fastsiddende snavs kan til dels ikke fjernes.	Forskyl ikke servicet. Fjern kun grove madrester. Øg sensorikkens sensibilitet. → "Sensorindstilling" på side 38 Anbefalet program Eco 50°
Farvede (blå, gul, brun) belægninger, der er vanskelige at fjerne eller der ikke kan fjernes, i apparatet eller på service af rustfrit stål.	Lagdannelse af indholdsstoffer fra grøntsager (f.eks. kål, selleri, kartofler, nudler, ...) eller fra postevand (f.eks. mangan).	Kan til dels fjernes med maskinrens eller mekanisk rengøring. Belægninger er ikke sundhedsskadelige.
	Lagdannelse fra metalliske bestanddele på sølv- eller aluminiumsservice.	Kan til dels fjernes med maskinrens eller mekanisk rengøring.
Farvede (gul, orange, brun) aflejringer, der er nemme at fjerne inde i apparatet (især i bundområdet).	Lagdannelse af indholdsstoffer fra madrester og postevand (kalk), „sæbeagtig“.	Kontrollér afkalkningsanlæggets funktion (påfyld salt), hhv. hvis der anvendes kombinerede opvaskemidler (tabletter), må afkalkning aktiveres. → "Afkalkningsanlæg/Specialsalt" på side 21
Misfarvning af plastdelene inde i apparatet.	Plastdele inde i apparatet kan misfarves i opvaskemaskinens brugstid.	Misfarvninger er normale og forringer ikke opvaskemaskinens funktion.

Fejl	Årsag	Afhjælpning
Misfarvning på plastdele.	For lav opvasketemperatur.	Vælg et program med højere opvasketemperatur.
	Service er forvasket alt for stærkt, derfor indstiller sensorik på svagt programforløb. Fastsiddende snavs kan til dels ikke fjernes.	Forskyl ikke servicet. Fjern kun grove madrester. Øg sensorikkens sensibilitet. → "Sensorindstilling" på side 38 Anbefalet program Eco 50°
Striber på glas, glas med et metallisk udseende og bestik, der kan fjernes.	Der er anvendt for meget afspændingsmiddel.	Indstil afspændingsmiddel på lavere trin.
	Afspændingsmiddel er ikke påfyldt, eller indstilling er for lav.	Påfyld afspændingsmiddel, og kontrollér dosering (anbefaling trin 4-5).
	Opvaskemiddelrest i programafsnit Sidste skyl. Låg på sæbeautomat er blokeret af servicedele (låg kan ikke åbnes helt).	Låg på sæbeautomat må ikke hindres af servicedele. Placér ikke servicedele eller duftautomat i opvaskemiddeltablettens beholder.
	Service er forvasket alt for stærkt, derfor indstiller sensorik på svagt programforløb. Fastsiddende snavs kan til dels ikke fjernes.	Forskyl ikke servicet. Fjern kun grove madrester. Øg sensorikkens sensibilitet. → "Sensorindstilling" på side 38 Anbefalet program Eco 50°
Begyndende eller allerede eksisterende, irreversible (der ikke går tilbage) glaspest.	Glas kan ikke tåle opvaskemaskine, kun egnet til opvaskemaskine.	Anvend kun glas, der kan tåle opvaskemaskine. Undgå lang dampfase (ståtid når opvask er færdig). Anvend opvask ved lavere temperatur. Indstil afkalkningsanlæg iht. vandets hårdhed (evt. et trin lavere). Anvend opvaskemiddel med glasbeskyttelseskomponent.
Rustspor på bestik.	Bestik er ikke tilstrækkelig rustbestandigt. Knivklinger er ofte stærkere ramt.	Anvend rustbestandigt bestik.
	Bestik ruster også, hvis rustende dele vaskes med op (grydegreb, beskadigede servicekurve osv.).	Vask ikke rustende dele.
	Der er for meget salt i opvaskevandet, da låget på saltbeholderen ikke er lukket rigtigt, eller fordi salt er blevet spildt.	Drej låget på saltbeholderen godt fast, eller fjern spildt salt.

**da** Hvad skal jeg gøre, hvis der opstår en fejl?

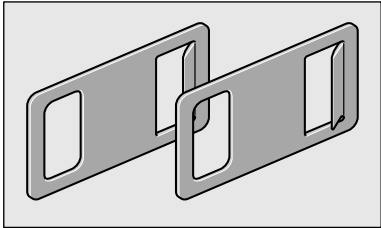
Fejl	Årsag	Afhjælpning
Apparatet kan ikke tændes eller kan ikke betjenes.	Funktionssvigt.	Afbryd apparatet fra elnettet; træk netstikket ud, eller sluk for sikringen. Vent i mindst 5 sekunder med at tilslutte apparatet til elnettet.
Apparatet starter ikke.	Sikringen er ikke i orden i huset.	Kontrollér sikringen.
	Netkablet er ikke sat i.	Sikr, at netkablet er sat helt i bag på apparatet og i stikdåsen. Kontrollér, at stikdåsen fungerer som den skal.
	Døren er ikke lukket rigtigt.	Luk døren.
Program starter af sig selv.	Du har ikke ventet til programslut.	Gennemfør Reset. („Afbrydelse af program“).
Dør åbner ikke.	Dør er ikke indstillet rigtigt.	Indstil døren rigtigt vha. monteringsvejledningen.
	Børnesikring er aktiveret.	Tryk to gange kort efter hinanden midt på døren foroven.
	Apparatet er uden strøm.	Kontrollér netstik og sikringer. Anbring medleveret nødåbning øverst til højre og venstre på møbelpladen, og åbn døren ved et let træk.
		
	Dør og dørpakning er snavsede.	Rengør dør og dørpakning med en fugtig klud og en smule opvaskemiddel.
	Automatisk døråbning ikke i grundstilling.	Vent et sekund, når døren er blevet lukket; herefter kan den åbnes igen.
	Automatisk døråbning ikke i grundstilling.	Vent et sekund, når døren er blevet åbnet; herefter kan den lukkes igen.
Dør lukker ikke.	Automatisk døråbning ikke i grundstilling.	Vent et sekund, når døren er blevet åbnet; herefter kan den lukkes igen.
Låget på sæbeautomaten kan ikke lukkes.	Sæbeautomat eller lågføring er blokeret af sammenklæbede rester fra opvaskemidlet.	Fjern rester fra opvaskemiddel.
Rester fra opvaskemiddel i sæbeautomat [33] eller i opvaskemiddeltablettens beholder [24].	Spulearme er blokeret af servicedele, derfor skylles opvaskemiddel ikke ud.	Sikr, at spulearmene roterer frit.
	Sæbeautomat var fugtig ved påfyldning.	Sæbeautomaten skal være tør, når opvaskemiddel fyldes i.

Fejl	Årsag	Afhjælpning
Apparat bliver stående under programkørsel, eller program svigter.	Dør er ikke lukket helt.	Luk døren.
	Placér ikke servicedele eller duftautomat i opvaskemiddeltablettens beholder. Øverste kurv trykker mod indersiden af døren og forhindrer en sikker lukning af dør.	Kontrollér, om bagvæg trykkes ind på grund af for eksempel stikdåse eller ikke demonteret slangeholder.
	Strøm- og/eller vandtilførsel afbrudt.	Opret strøm- og/eller vandtilførsel.
Slående lyd fra fyldeventiler.	Husinstallationsafhængig, da der ikke er nogen fejl på apparatet. Dette påvirker ikke apparatets funktion.	Ingen afhjælpning mulig.
Slående eller klaprende lyd.	Spulearm slår mod service, service er ikke sat korrekt ind.	Sæt service i, så spulearme ikke rammer service.
	Er der ikke meget service i apparatet, rammer vandstrålerne spulebeholderen direkte.	Sæt mere service i apparatet, eller fordel servicet mere jævnt.
	Lette servicedele bevæger sig under opvasken.	Sæt let service stabilt i apparatet.
Usædvanlig skumdannelse.	Almindeligt opvaskemiddel er kommet i beholder til afspændingsmiddel.	Påfyld straks afspændingsmiddel i beholder til afspændingsmiddel.
	Afspændingsmiddel spildt.	Fjern afspændingsmiddel med en klud.

\* afhængigt af din opvaskemaskines udstyrsvariante



## Kundeservice

Kontakt kundeservice, hvis det ikke er muligt at afhjælpe fejlen. Vi finder altid en passende løsning, også for at undgå unødvendige teknikerbesøg.

Kontaktdataene for den nærmeste kundeservice findes bag på denne brugsvejledning eller i den vedlagte kundeservicefortegnelse. Hvis du kontakter kundeservice, bør du altid oplyse produktnummeret (E-nr. = 1) og fabrikationsnummeret, (FD = 2), der findes på typeskiltet [35] på apparatets dør.

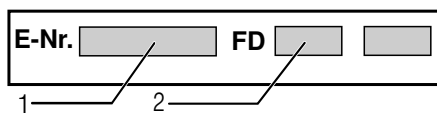

### Stol på producentens kompetence.

Kontakt os. Således sikres det, at reparationer gennemføres af instruerede serviceteknikere, der er udstyret med de originale reservedele, der passer til dit husholdningsapparat.

**Vær opmærksom på, at kundeservicemedarbejdere aldrig vil spørge dig om dit Home Connect-password.**



## Opstilling og tilslutning

Opvaskemaskinen skal være tilsluttet korrekt for at kunne fungere fejlfrit. Data vedr. tilløb og fraløb samt de elektriske tilslutningsværdier skal overholde de kriterier, som er fastlagt i de efterfølgende afsnit og montagevejledningen.

### De enkelte monteringskridt skal gennemføres i den angivne rækkefølge:

1. Kontrol af leverance
2. Opstilling
3. Tilslutning afløb
4. Rentvandstilslutning
5. Elektrisk tilslutning

### Leveringsomfang

Kontakt forhandleren, hvor maskinen er købt, eller vores kundeservice i tilfælde af reklamationer.

- Opvaskemaskine
- Brugsvejledning
- Monteringsvejledning
- Kort vejledning\*
- Garanti\*
- Montagemateriale
- Dampbeskyttelsesplade\*
- Gummiskørt\*
- Netkablet

\* afhængigt af din opvaskemaskines udstyr

### Sikkerhedshenvisninger

Læs og overhold venligst sikkerhedsforskrifterne under → "Ved installationen" på side 6.

## Leverance

Opvaskemaskinens funktion er blevet grundigt kontrolleret på fabrikken. Dette kan være årsag til, at der evt. befinder sig små vandskjolder i maskinen. De forsvinder efter første brug.

## Tekniske data

- **Vægt:**  
Maksimum 60 kg.
- **Spænding:**  
220–240 V, 50 Hz eller 60 Hz.
- **Tilslutningsværdi:**  
2000 - 2400 W.
- **Sikring:**  
10/16 A (UK 13 A).
- **Optagen effekt:**  
Slukket tilstand (Po) 0,50 W.  
Left on-tilstand (PI) 0,50 W.  
Forbundet standby-drift 2,00 W.  
Varighed af left on-tilstanden (TI) 0 min.  
Varighed af den forbundne standby-drift 2 min.  
Iht. forordninger (EU) nr. 1016/2010, 1059/2010, 1275/2008 og 801/2013.  
Ekstrafunktioner og indstillinger kan forøge optagen effekt og tidsangivelser.
- **Vandtryk:**  
Mindst 0,05 MPa (0,5 bar), maks. 1 MPa (10 bar).  
Ved højere vandtryk:  
Forkobles en trykreduktionsventil.
- **Tilløbsmængde:**  
Min. 10 liter/minut.
- **Vandtemperatur:**  
Koldt vand.  
Ved varmt vand:  
Maksimal temperatur 60 °C.
- **Kapacitet:**  
12–15 kuverter (afhængigt af din opvaskemaskines udstyr)

## Opstilling

De krævede monteringsmål fremgår af monteringsanvisningen. Opstil maskinen vandret ved hjælp af de justerbare fødder. Kontrollér at maskinen står sikkert.

- Indbygningsmodeller og integrerede modeller, der senere opstilles som gulvmodel, skal sikres, så de ikke kan vælte, f. eks. ved at skrue dem fast til væggen eller montere dem under en gennemgående arbejdsplade, der er skruet fast til naboskabene.
- Maskinen kan uden videre indbygges i et køkkenelement mellem træ- eller plastvægge.

## Tilslutning afløb

1. De krævede arbejdsskridt fremgår af monteringsanvisningen. Der kan evt. monteres en sifon med afløbsstuds.
2. Forbind afløbsvandslangen med sifonens afløbsstuds ved hjælp af vedlagte dele.  
Kontrollér, at afløbsslangen ikke er knækket, fastklemt eller slynget ind i sig selv og at et låg i afløbet ikke forhindrer, at vandet kan løbe ud!

## Rentvandstilslutning

1. Forbind rentvandstilslutningen med vandhanen ved hjælp af vedlagte dele iht. montagevejledningen. Kontrollér at rentvandstilslutningen hverken er knækket, kommet i klemme eller slynget ind i sig selv.
2. Når maskinen skiftes, skal der altid anvendes en ny vandtilløbsslange.

### Vandtryk:

Mindst 0,05 MPa (0,5 bar), maks. 1 MPa (10 bar).

Ved højere vandtryk:

Forkobles en trykreduktionsventil.

### Tilløbsmængde:

Min. 10 liter/minut.

### Vandtemperatur:

Koldt vand.

Ved varmt vand:



Maksimal temperatur 60 °C.

## Varmtvandstilslutning \*

\* afhængigt af din opvaskemaskines udstyr

Opvaskemaskinen kan tilsluttes til koldt- eller varmtvand indtil max. 60 °C. Tilslutning til varmtvand anbefales, hvis dette står til rådighed fra en energetisk fordelagtig varmtvandsforsyning og egnet installation f. eks. et solenergianlæg med cirkulationsledning. Derved spares energi og tid. Med indstillingen „Varmtvand“ kan opvaskemaskinen afstemmes optimalt til drift med varmtvand. Det anbefales at indstille en vandtemperatur (temperatur på det indløbende vand) på mindst 40 °C og max. 60 °C. En tilslutning til varmtvand kan ikke anbefales, hvis vandet kommer fra en elektrisk vandvarmer.

## Den indstillede værdi ændres på følgende måde:

1. Åbn døren.
2. Tænd for TÆND/SLUK-bryteren [1].
3. Tryk på infoknappen  [3] i 3 sekunder, til følgende tekst fremkommer i indikatorvinduet foroven [4]:  
**Bladre med** < >  
**Indstil med** - +  
**Forlad med Setup 3 sec.**
4. Tryk på tasten > [16] igen og igen, til Vandtilslutning fremkommer i indikatorvinduet foroven [4].
5. Indstil med indstillingsknapperne + - [8].
6. Hold infotasten  [3] nede i 3 sekunder.  
Indstillingsværdien er gemt i apparatet.

## Elektrisk tilslutning

- Tilslut kun maskinen til vekselspænding i et område mellem 220 V og 240 V og 50 Hz eller 60 Hz via en forskriftmæssigt installeret stikdåse med jordleder. Nødvendig sikring se typeskilt [35].
- Stikdåsen skal være anbragt i nærheden af skabet og være fri tilgængelig også efter monteringen. Hvis stikket ikke er frit tilgængeligt efter monteringen, kræver de gældende sikkerhedsforskrifter, at der installeres en flerpolet afbryder med en kontaktåbning på mindst 3 mm.
- Ændringer på tilslutningen må kun foretages af en fagmand.
- En forlængelse af nettilslutningsledningen må kun købes hos serviceteknikeren.



- Anvendes et HFI-relæ, skal det være af typen . Kun et sådant relæ sikrer, at de gældende forskrifter opfyldes.
- Maskinen er udstyret med et vandsikkerhedssystem. Vær opmærksom på, at dette kun fungerer, **når** strømforsyningen er tilsluttet.

### **Advarsel**

#### **Fare for elektrisk stød!**

Apparatet er udstyret med et EU-Schuko-stik (sikkerhedsstik). For at sikre korrekt jordforbindelse i stikkontakter i Danmark skal apparatet tilsluttes med en egnet stik-adapter. Denne adapter (tilladt til maks. 13 ampere) kan bestilles via kundeservice (reservedel nr. 623333).

## Demontering







### **Overhold også her den rækkefølge, der gælder for de enkelte arbejdsskridt.**

1. Afbryd apparatets forbindelse til strømforsyningsnettet.
2. Luk for vandhanen.
3. Løsn tilslutningen til afløb- og rentvand.
4. Løsn fastgørelsesskruerne til møbeldelene.
5. Demonter sokkelbrættet, hvis et sådant findes.
6. Træk maskinen ud samtidigt med at slangen trækkes forsigtigt med ud.

## Transport

Tøm opvaskemaskinen og sikre de løse dele.

### **Overhold følgende skridt, når maskinen tømmes:**

1. Luk op for vandhanen.
2. Åbn døren.
3. Tænd for TÆND/SLUK-bryteren .
4. Vælg det program, der har den højeste temperatur.  
I indikatorvinduet foroven  fremkommer den planlagte programtid.
5. Tryk på START-tasten .
6. Luk døren.  
Programmet starter.
7. Åbn døren efter ca. 4 minutter.
8. Tryk på START-tasten , til der i indikatorvinduet foroven  ses „Programmet er blevet afbrudt“/„Færdig om et minut.“.
9. Luk døren.
10. Åbn døren efter ca. 1 min.  
I indikatorvinduet foroven  ses „Færdig“.
11. Sluk for TÆND/SLUK-bryteren .
12. Luk for vandhanen, løsne tilløbsslangen og lad det resterende vand løbe ud.

**Bemærk:** Maskinen skal transporteres opretstående så overskydende vand ikke trænger ind i maskinen og ødelægger printet, hvilket kan medføre forstyrrelser.

## Frostsikkerhed

Står maskinen i et frosttruet rum (f. eks. sommerhus), skal maskinen tømmes helt (se „Transport“).

Ret til ændringer i teknik og design forbeholdes.

Vores almindelig garanti på maskinen omfatter også følgende:

1. Hvis en fejl i AquaStop systemet er grunden til, at der opstår en vandskade, erstatter vi skader, som måtte være opstået i private husholdninger.  
For at sikre vandsikkerheden skal maskinen være tilsluttet til strømnettet.
2. Denne garanti gælder i hele maskinens levetid.
3. Garantien kan kun gøres gældende, hvis maskinen med AquaStop er opstillet og installeret af en autoriseret installatør iht. vores vejledning. Dette omfatter også korrekt montering af AquaStop forlængerstykket (originalt tilbehør).  
Garantien dækker ikke defekte ledninger eller armaturer til AquaStop tilslutningen på vandhanen.
4. Maskiner med AquaStop skal ikke overvåges, mens de er i gang, og vandhanen behøver ikke at blive lukket, når maskinen er færdig med at vaske.  
Det er kun nødvendigt at lukke for vandhanen, hvis du opholder dig længere tid uden for hjemmet (f. eks. flere ugers ferie).

 Reparationsordre og rådgivning i tilfælde af fejl

DK 44 89 89 85

Kontaktdataene for alle lande findes i vedlagte kundeservice-fortegnelse.

Robert Bosch Hausgeräte GmbH

Carl-Wery-Straße 34

81739 München

Germany

[www.bosch-home.com](http://www.bosch-home.com)



**9001276905**  
(9712) 642 TW