



Register your new Bosch now:
www.bosch-home.com/welcome



Sušilni stroj
WTW85550BY



BOSCH

sl Navodila za uporabo in postavitvev

Vaš novi sušilni stroj

Odločili ste se za sušilni stroj znamke Bosch.

Prosimo, vzemite si nekaj minut za branje teh navodil in spoznajte prednosti svojega sušilnega stroja.

Da zadostimo visokim kakovostnim zahtevam znamke Bosch, temeljito preverimo delovanje in brezhibno stanje vsakega sušilnega stroja, ki zapusti našo tovarno.

Nadaljnje informacije o naših proizvodih, priboru, nadomestnih delih in storitvah najdete na naši spletni strani www.bosch-home.com, lahko pa se obrnete tudi na enega izmed naših uporabniških servisov.

Če Navodila za uporabo in postavitev opisuje več različnih modelov stroja, so razlike med njimi na ustreznih mestih tudi označene.



Sušilni stroj prevzemite v obratovanje šele, ko ste prebrali to Navodilo za uporabo in postavitev!

Pravila za prikaze

⚠ Opozorilo!

Ta kombinacija simbola in opozorila nakazuje morebitno nevarno situacijo. Neupoštevanje tega opozorila lahko privede do smrti ali poškodb.

Pozor!

To opozorilo nakazuje morebitno nevarno situacijo. Neupoštevanje lahko privede do materialne škode ali onesnaženja okolja.

Opomba / nasvet

Opombe za optimalno rabo aparata / uporabne informacije.

1. 2. 3. / a) b) c)

Postopki so ponazorjeni s številkami ali črkami.

■ / -

Naštevjanja so ponazorjena s kvadratom ali alinejo.

Vsebina

 Namen uporabe	4	Sprememba programa ali naknadno nalaganje perila	26
 Varnostna navodila	4	Prekinitev programa	27
Otroci/odrasli ljudje/hišni ljubljenci	4	Konec programa	27
Namestitev	5	Odstranjevanje perila in izklop aparata	27
Delovanje	7	Praznjenje posode za kondenzirano vodo	27
Čiščenje/vzdrževanje	9	Odstranjevanje nitk	28
 Navodila za varčevanje	11	 Odvod kondenzata	29
 Postavitev in priključitev aparata	11	 Čiščenje in vzdrževanje	32
Obseg dobave	11	Čiščenje aparata	32
Postavitev aparata	11	Čiščenje sensorja vlažnosti	33
Priključitev aparata	13	Čiščenje filtra v posodi za kondenzirano vodo	34
Pred prvo uporabo	13	 Opozorila na zaslonu	35
Dodaten pribor	14	 Pomoč glede stroja	36
 Nastavitve aparata	14	 Transport stroja	38
Otroško varovalo	14	 Vrednosti porabe	40
Vklop nastavitvenega načina	14	Tabela vrednosti porabe	40
Konec nastavitvenega načina	15	Najučinkovitejši program za bombažno perilo	40
 Kratka navodila	16	 Tehnični podatki	41
 Spoznajte svoj aparat	17	 Odlaganje odpadkov	41
Pregled aparata	17	 Servisna služba	42
Plošča	18		
Zaslon	19		
 Pregled programov	20		
 Nastavitve programa	22		
 Perilo	24		
Priprava perila	24		
Sortiranje perila	24		
 Upravljanje aparata	25		
Nalaganje perila in vklop aparata	25		
Nastavitev programa	26		
Zagon programa	26		
Potek programa	26		



Namen uporabe

- Aparat je namenjen izključno osebni gospodinjski rabi.
- Aparata ne nameščajte in ne uporabljajte na mestu, kjer bi lahko bil izpostavljen zmrzali in/ali na prostem. Če voda, ki je ostala v aparatu, zamrzne, obstaja nevarnost poškodb. Če zamrznejo cevi, lahko razpokajo/počijo.
- Aparat uporabljajte izključno za sušenje in osveževanje perila v gospodinjstvu (kosi perila, ki so bili oprani z vodo in so primerni za sušenje v sušilnem stroju, upoštevajte etiketo na izdelku). Uporaba aparata v druge namene ni v skladu z namenom uporabe in je prepovedana.
- Ta aparat je namenjen uporabi na območjih do največ 4000 metrov nadmorske višine.

Pred vklopom aparata:

Preverite, da aparat ni vidno poškodovan. Aparata ne uporabljajte, če je poškodovan. V primeru težav se obrnite na svojega specializiranega trgovca ali servisno službo.

Preberite in upoštevajte navodila za namestitev in uporabo ter vso ostalo dokumentacijo, priloženo aparatu.

Shranite dokumentacijo za poznejšo uporabo ali morebitnega naslednjega lastnika aparata.



Varnostna navodila

Naslednje varnostne informacije in opozorila so namenjena preprečevanju poškodb in materialne škode v vaši okolici.

Pri namestitvi, čiščenju in uporabi aparata vseeno ravnajte previdno in upoštevajte previdnostne ukrepe.

Otroci/odrasli ljudje/hišni ljubljenci



Opozorilo Življenjska nevarnost!

Otroci in ljudje, ki niso sposobni oceniti tveganj, povezanih z uporabo aparata, se lahko poškodujejo ali znajdejo v življenjski nevarnosti. Zato upoštevajte:

- Otroci, starejši od 8 let, in ljudje z omejenimi telesnimi, senzoričnimi in duševnimi sposobnostmi oz. ljudje, ki nimajo dovolj izkušenj in znanja, lahko aparat uporabljajo le, kadar so pod nadzorom ali v primeru, da so bili poučeni o varni uporabi aparata in so razumeli morebitna tveganja pri uporabi aparata.
- Otroci se z aparatom ne smejo igrati.
- Otroci brez nadzora ne smejo čistiti ali vzdrževati aparata.

- Otroci, mlajši od 3 let, in hišni ljubljenci se ne smejo približevati aparatu.
- Aparata ne pustite nenadzorovanega, kadar se v njegovi bližini zadržujejo otroci ali drugi ljudje, ki niso zmožni oceniti tveganja.

Opozorilo

Življenjska nevarnost!

Otroci se lahko zaklenejo v aparat in se tako znajdejo v življenjski nevarnosti.

- Aparata ne namestite za vrata, saj lahko ta ovirajo vrata aparata ali pa onemogočijo njihovo popolno odpiranje.
- Ko se življenjska doba aparata izteče, izvlecite omrežni vtič iz vtičnice **preden** odrežete priključni kabel. Nato uničite ključavnico na vratih aparata.

Opozorilo

Nevarnost zadušitve!

Otroci se lahko med igro z embalažo/folijo ali drugimi deli embalaže vanje ujamejo oz. si jih povežejo na glavo in se zadušijo.

Otrokom ne dovolite v bližino embalaže, folije in drugih delov embalaže.

Opozorilo

Nevarnost zastrupitve!

Če pralna in negovalna sredstva zaužijete, se lahko zastrupite.

Če ta sredstva zaužijete, poiščite zdravniško pomoč. Pralna in negovalna sredstva hranite zunaj dosega otrok.

Opozorilo

Draženje oči/kože!

Stik s pralnimi ali negovalnimi sredstvi lahko povzroči draženje oči/kože.

Če pridete v stik s pralnim/negovalnim sredstvom, temeljito izperite oči oz. kožo. Pralna in negovalna sredstva hranite zunaj dosega otrok.

Namestitev

Opozorilo

Nevarnost električnega udara/požara/materialne škode/poškodb aparata!

Napačna namestitev aparata je lahko nevarna. Bodite pozorni na naslednje:

- Napetost omrežja v električni vtičnici mora biti enaka nazivni napetosti, navedeni na aparatu (tipska ploščica). Priključne vrednosti in moč varovalke so navedene na tipski ploščici.

- Aparat je povezan z virom izmeničnega toka prek standardizirane in ozemljene vtičnice, ki je bila ustrezno nameščena.
- Omrežni vtič se prilega ozemljeni vtičnici in ozemljitev je bila pravilno nameščena.
- Presek kabla je dovolj velik.
- Omrežni vtič je vedno dosegljiv.
- Če uporabljate zaščitno stikalo na diferenčni tok, uporabite stikalo, ki je označeno z . Le ta oznaka zagotavlja, da zaščitno stikalo izpolnjuje vse zahtevane predpise.

⚠ Opozorilo
**Nevarnost električnega udara/
požara/materialne škode/
poškodb aparata!**

Če je priključni kabel aparata spremenjen ali poškodovan, lahko to pripelje do električnega udara, kratkega stika ali požara zaradi pregretja. Priključni kabel ne sme biti zavozlan, zmečkan ali spremenjen. Prav tako ne sme priti v stik z virom toplote.

⚠ Opozorilo
**Nevarnost požara/materialne
škode/poškodb aparata!**

Uporaba podaljškov in razdelilnikov lahko zaradi pregretja ali kratkega stika povzroči požar.

Aparat neposredno povežite z ozemljeno vtičnico, ki je bila pravilno nameščena. Ne uporabljajte podaljškov, razdelilnikov ali večsmernih razdelilnikov.

⚠ Opozorilo
**Nevarnost poškodb/materialne
škode/poškodb aparata!**

- Aparat lahko med delovanjem vibrira ali se premika, kar lahko povzroči poškodbe oz. materialno škodo. Aparat položite na čisto, ravno in trdno površino. Uravnajte ga z vodovodno tehtnico in vrtljivimi nogami.
- Napačna postavitvev (namestitvev) aparata na pralni stroj lahko privede do poškodb, materialne škode in/ali poškodb aparata. Če želite aparat namestiti na pralni stroj, morata širina in dolžina pralnega stroja meriti vsaj toliko kot ta aparat. Prav tako mora biti pralni stroj pritrjen z ustreznim povezovalnim kompletom, če je ta na voljo. → *Stran 14* Aparat je TREBA zavarovati s tem povezovalnim kompletom. Namestitev aparata na vrh drugega aparata na kakršen koli drug način je prepovedana.

- Če primete za izstopajoče dele aparata (npr. vrata aparata), da bi aparat dvignili ali premaknili, se lahko ti deli odlomijo in povzročijo poškodbe. Ne uporabljajte izstopajočih delov aparata za premikanje aparata.

Opozorilo **Nevarnost poškodb!**

- Aparat je zelo težak. Če ga dvignete, se lahko poškodujete. Aparata ne dvigajte sami.
- Aparat ima ostre robove, na katerih si lahko porežete roke. Ne prijemajte aparata za ostre robove. Ko dvigate aparat, uporabite zaščitne rokavice.
- Če cevi in priključnega kabla ne napeljete pravilno, se lahko ob njih spotaknete in poškodujete. Cevi in kable speljite tako, da se ob njih ne boste spotaknili.

Delovanje

Opozorilo **Nevarnost eksplozije/požara!**

Perilo, ki je prišlo v stik s topli, oljem, voskom, odstranjevalcem z voskom, barvo, maščobo ali sredstvom za odstranjevanje madežev, se lahko pri sušenju v aparatu

vname ali celo povzroči eksplozijo. Zato upoštevajte:

- Perilo temeljito izperite s toplo vodo in pralnim sredstvom, preden ga sušite v aparatu.
- Perila, ki ga prej niste oprali, ne sušite v aparatu.
- Aparata ne uporabite, če je bilo perilo oprano z industrijskimi kemikalijami.

Opozorilo **Nevarnost eksplozije/požara!**

- Če se v filtru za vlakna naberejo ostanki, se lahko ti med sušenjem vnamejo oz. celo povzročijo požar ali eksplozijo. Očistite filter za vlakna vsakič, ko aparat uporabite za sušenje perila.
- Določeni predmeti se lahko med sušenjem vnamejo ali celo povzročijo, da se vname ali eksplodira aparat. Odstranite vse vžigalnike ali vžigalice iz žepov perila.
- Če je v zraku, ki obdaja aparat, prah premoga ali moka, lahko pride do eksplozije. Okolica aparata mora biti med delovanjem aparata čista.

Opozorilo **Nevarnost požara/materialne škode/poškodb aparata!**

Če je program preklican pred koncem sušenja, se perilo ne

ohladi dovolj, zaradi česar se lahko vname. Prav tako lahko pride do materialne škode ali poškodb aparata.

- V zadnji fazi sušenja se perilo v bobnu ne segreva (ohlajanje). To zagotavlja temperaturo, pri kateri se perilo ne poškoduje.
- Pred koncem sušenja ne izklaplajte aparata, razen če boste iz njega vzeli vse kose perila in jih razprostrli (da jih ohladite).

⚠ Opozorilo
**Nevarnost zastrupitve/
materialne škode!**

Kondenzat ni primeren za pitje. V njem so lahko vlakna. Onesnažen kondenzat je nevaren za zdravje in lahko povzroči materialno škodo. Ne pijte ga. Prav tako ga ne uporabljajte znova.

⚠ Opozorilo
Nevarnost zastrupitve!

Pralna sredstva, ki vsebujejo topila, npr. čistilna sredstva z vsebnostjo topil, lahko povzročijo nastanek strupenih plinov. Ne uporabljajte čistilnih sredstev, ki vsebujejo topila.

⚠ Opozorilo
Nevarnost poškodb!

- Če se oprete ali usedete na vrata aparata, ko so ta odprta, se lahko aparat prevrne, kar povzroči poškodbe. Ne opirajte se na vrata aparata, ko so ta odprta.
- Če splezate na aparat, se lahko delovna površina zlomi, kar povzroči poškodbe. Ne plezajte na aparat.
- Če segate v boben, ko se ta še vrti, si lahko poškodujete roke. Počakajte, da se boben neha vrteti.

Pozor!
**Materialna škoda/poškodbe
aparata**

- Če količina perila v aparatu preseže največjo količino perila, aparat lahko ne bo deloval pravilno ali pa lahko pride do materialne škode oz. poškodb aparata. Ne prekoračite največje količine perila za suho perilo. Upoštevajte največje količine perila za dane programe.
→ Stran 20

- Če aparat uporabljate z lovilcem vlaken (npr. s filtrom za vlakna, odlagališčem za vlakna, odvisno od specifikacije aparata) ali če je lovilec vlaken nepopoln ali poškodovan, lahko to povzroči poškodbo aparata. Ne uporabljajte aparata brez lovilca vlaken ali z nepopolnim ali poškodovanim lovilcem vlaken.
 - Med delovanjem aparata lahko aparat lažje predmete, kot so lasje in vlakna, posrka vase skozi vstopno odprtino za zrak. Las in vlaken ne približujte stroju.
 - Pena in penasta guma se lahko deformirata ali stopita, če ju sušite v aparatu. V aparatu ne sušite perila s peno ali penasto gumo.
 - Če v aparat nalijete napačno količino pralnega ali čistilnega sredstva, lahko to povzroči materialno škodo ali poškodbe aparata. Pralna sredstva/izdelke za nego/čistilna in mehčalna sredstva uporabljajte v skladu s proizvajalčevimi navodili.
 - Če se aparat pregreje, lahko ne bo primerno deloval. Pregretje lahko prav tako povzroči materialno škodo ali poškodbe aparata. Ko aparat deluje, vstopna odprtina za zrak ne sme biti prekrita. Prav tako poskrbite, da je območje okrog aparata dovolj zračno.
- ### Čiščenje/vzdrževanje
-  Opozorilo**
Življenjska nevarnost!
- Aparat deluje na elektriko. Pri stiku s komponentami, ki so pod napetostjo, lahko pride do nevarnosti električnega udara. Zato upoštevajte:
- Ugasnite aparat. Odklopite aparat z električnega napajanja (izvlecite vtič).
 - Omrežnega vtiča nikdar ne prijemajte z mokrimi rokami.
 - Ko omrežni vtič vlečete iz vtičnice, vedno vlecite za vtič in nikdar za kabel, saj bi tako lahko poškodovali kabel.
 - Na aparatu ali njegovih funkcijah ne izvajajte tehničnih sprememb.
 - Popravila in druga dela na aparatu lahko izvajajo samo naše servisne službe ali električarji. Isto velja za menjavo priključnega kabla (kadar je to potrebno).
 - Pri naši servisni službi lahko naročite rezervne priključne kable.

⚠ Opozorilo

Nevarnost zastrupitve!

Pralna sredstva, ki vsebujejo topila, npr. čistilna sredstva z vsebnostjo topil, lahko povzročijo nastanek strupenih plinov.

Ne uporabljajte čistilnih sredstev, ki vsebujejo topila.

⚠ Opozorilo

**Nevarnost električnega udara/
materialne škode/poškodb
aparata!**

Če vlaga vdre v aparat, lahko pride do kratkega stika.

Aparata ne čistite s tlačnim ali parnim čistilnikom, s cevjo ali brizgalno pištolo.

⚠ Opozorilo

**Nevarnost poškodb/materialne
škode/poškodb aparata!**

Uporaba rezervnih delov in pribora drugih znamk je nevarna in lahko povzroči poškodbe, materialno škodo ali poškodbe aparata.

Iz varnostnih razlogov uporabljajte zgolj originalne nadomestne dele in pribor.

Pozor!

**Materialna škoda/poškodbe
aparata**

Pralna sredstva in sredstva za predhodno obdelavo perila (npr. sredstva za odstranjevanje madežev, razpršila pred pranjem itd.) lahko ob dotiku poškodujejo površino aparata. Zato upoštevajte:

- Ta sredstva ne smejo priti v stik s površino aparata.
- Aparat je dovoljeno čistiti samo z vodo in mehko, vlažno krpo.
- Takoj odstranite ostanke pralnega sredstva in razpršil ter druge ostanke.

Navodila za varčevanje

- Pred sušenjem perilo ožemite. Bolj suho perilo bo skrajšalo trajanje programa in znižalo porabo energije.
- V aparat naložite samo toliko perila, kot je to navedeno pri količinah perila za posamezne programe.

Opomba: Prekoračitev maksimalne količine perila podaljša čas trajanja programa in poveča porabo energije.

- Z aparatom obratujte samo v dobro prezračenem prostoru in vzdržujte vhodno odprtino za zrak prosto, tako da bo zagotovljen prost pretok zraka.
- Redno odstranjujte nitke v aparatu. Aparat, ki je onesnažen z nitkami, bo podaljšal čas trajanja programa in povečal porabo energije.
- Če aparata pred začetkom ali po koncu programa ne upravljate dlje časa, aparat samodejno preklopi v način varčevanja z energijo. Zaslona ter indikatorji po nekaj minutah ugasnejo in **Start/Pause (Zagon/Prekinitev)**  utripa. Način varčevanja z energijo se izklopi, ko ponovno upravljate z aparatom, npr. odprete in zaprete vrata.
- Če aparata dalj časa ne boste uporabljali v načinu za varčevanje z energijo, se bo aparat samodejno izklopil.

Postavitev in priključitev aparata

Obseg dobave

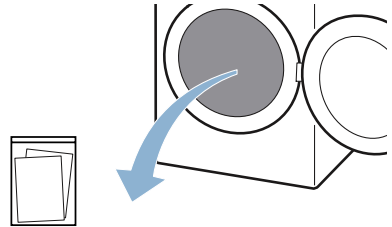

Pripadajoča dokumentacija (npr. navodila za uporabo in postavitve)

1. Z aparata popolnoma odstranite embalažo in zaščitne folije.
2. Odprite vrata.
3. Vzemite celoten pribor iz bobna. Zdaj lahko aparat postavite in priključite.

Pozor!

Materialna škoda in škoda na aparatu

Predmeti, ki ostanejo v bobnu in niso namenjeni za delovanje v aparatu, lahko povzročijo materialno škodo in škodo na aparatu.

Te predmete ter celoten pribor morate odstraniti iz bobna.

Postavitev aparata



Opozorilo

Življenjska nevarnost!

Otroci se lahko zaklenejo v aparat in se tako znajdejo v življenjski nevarnosti.

- Aparata ne namestite za vrata, saj lahko ta ovirajo vrata aparata ali pa onemogočijo njihovo popolno odpiranje.

sl Postavitev in priključitev aparata

- Ko se življenjska doba aparata izteče, izvlecite omrežni vtič iz vtičnice **preden** odrežete priključni kabel. Nato uničite ključavnico na vratih aparata.

⚠ Opozorilo

Nevarnost eksplozije/požara!

Če je v zraku, ki obdaja aparat, prah premoaga ali moka, lahko pride do eksplozije.

Okolica aparata mora biti med delovanjem aparata čista.

⚠ Opozorilo

Nevarnost poškodb/materialne škode/poškodb aparata!

- Aparat lahko med delovanjem vibrira ali se premika, kar lahko povzroči poškodbe oz. materialno škodo. Aparat položite na čisto, ravno in trdno površino. Uravnajte ga z vodovodno tehtnico in vrtljivimi nogami.

- Napačna postavitvev (namestitvev) aparata na pralni stroj lahko privede do poškodb, materialne škode in/ali poškodb aparata.

Če želite aparat namestiti na pralni stroj, morata širina in dolžina pralnega stroja meriti vsaj toliko kot ta aparat. Prav tako mora biti pralni stroj pritrjen z ustreznim povezovalnim kompletom, če je ta na voljo. → *Stran 14*

Aparat je **TREBA** zavarovati s tem povezovalnim kompletom.

Namestitvev aparata na vrh drugega aparata na kakršen koli drug način je prepovedana.

- Če primete za izstopajoče dele aparata (npr. vrata aparata), da bi aparat dvignili ali premaknili, se lahko ti deli odlomijo in povzročijo poškodbe. Ne uporabljajte izstopajočih delov aparata za premikanje aparata.

⚠ Opozorilo

Nevarnost poškodb!

- Aparat je zelo težak. Če ga dvignete, se lahko poškodujete. Aparata ne dvigajte sami.
- Aparat ima ostre robove, na katerih si lahko porežete roke. Ne prijemajte aparata za ostre robove. Ko dvigate aparat, uporabite zaščitne rokavice.

Pozor!

Materialna škoda/poškodbe aparata

Če se aparat pregreje, lahko ne bo primerno deloval. Pregretje lahko prav tako povzroči materialno škodo ali poškodbe aparata.

Ko aparat deluje, vstopna odprtina za zrak ne sme biti prekrita. Prav tako poskrbite, da je območje okrog aparata dovolj zračno.

Aparat postavite tako, kot sledi:

1. Aparat postavite na čisto, ravno in trdo površino.
2. Z vodno tehtnico preverite, ali je stroj nameščen ravno.

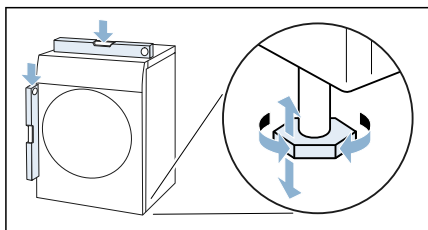

3. Če je potrebno, aparat poravnajte na novo tako, da obrnete noge aparata. Zdaj lahko aparat priključite.

Opombe

- Vse noge stroja morajo trdno stati na tleh.
- Če je aparat poravnana napačno, lahko pride do hrupa in vibracij, tek bobna je lahko neuravnotežen, iz aparata pa lahko izstopa voda.

Priključitev aparata

Opozorilo

Nevarnost električnega udara/požara/materialne škode/poškodb aparata!

Napačna namestitev aparata je lahko nevarna. Bodite pozorni na naslednje:

- Napetost omrežja v električni vtičnici mora biti enaka nazivni napetosti, navedeni na aparatu (tipska ploščica). Priključne vrednosti in moč varovalke so navedene na tipski ploščici.
- Aparat je povezan z virom izmeničnega toka prek standardizirane in ozemljene vtičnice, ki je bila ustrezno nameščena.
- Omrežni vtič se prilega ozemljeni vtičnici in ozemljitev je bila pravilno nameščena.
- Presek kabla je dovolj velik.
- Omrežni vtič je vedno dosegljiv.
- Če uporabljate zaščitno stikalo na diferenčni tok, uporabite stikalo, ki je označeno z . Le ta oznaka zagotavlja, da zaščitno stikalo izpolnjuje vse zahtevane predpise.

Opozorilo

Nevarnost električnega udara/požara/materialne škode/poškodb aparata!

Če je priključni kabel aparata spremenjen ali poškodovan, lahko to pripelje do električnega udara, kratkega stika ali požara zaradi pregretja. Priključni kabel ne sme biti zavozlan, zmečkan ali spremenjen. Prav tako ne sme priti v stik z virom toplote.

Opozorilo

Nevarnost požara/materialne škode/poškodb aparata!

Uporaba podaljškov in razdelilnikov lahko zaradi pregretja ali kratkega stika povzroči požar.

Aparat neposredno povežite z ozemljeno vtičnico, ki je bila pravilno nameščena. Ne uporabljajte podaljškov,

razdelilnikov ali večsmernih razdelilnikov.

Opozorilo

Nevarnost poškodb!

Če cevi in priključnega kabla ne napeljete pravilno, se lahko ob njih spotaknete in poškodujete.

Cevi in kable speljite tako, da se ob njih ne boste spotaknili.

Aparat priključite tako:

1. Priključite vtič aparata v za to predvideno vtičnico.
2. Preverite, ali je vtič nameščen trdno. Vaš aparat je zdaj pripravljen na obratovanje.

Pozor!

Materialna škoda in škoda na aparatu

Aparat vsebuje hladilno sredstvo in se lahko poškoduje, če boste z aparatom obratovali neposredno po transportu. Aparat pustite pred zagonom dve uri mirovati.

Opomba: Če imate dvome, naj aparat pregleda pooblaščen strokovno osebje

Pred prvo uporabo

Pred vklopom aparata:

Preverite, da aparat ni vidno poškodovan. Aparata ne uporabljajte, če je poškodovan. V primeru težav se obrnite na svojega specializiranega trgovca ali servisno službo.

Opomba: Po pravilni postavitvi in priključitvi je aparat pripravljen na delovanje. Izvesti ni treba nobenih drugih ukrepov.

Dodaten pribor

Naročite opsijski pribor* pri servisni službi:

- **Košara za volno:**
V košari za volno sušite ali prezračujte posamezno perilo iz volne, športne čevlje in plišaste igrače.
– Kataloška številka: **WMZ20600**.
- **Podstavek:**
Sušilni stroj povišajte s podstavkom, saj vam bo to olajšalo polnjenje in praznjenje aparata.
Perilo lahko prenašate v vgrajeni košari za perilo, v izvleku podstavka.
– Kataloška številka: **WMZ20500**.
- **Spojni komplet za pralno-sušilni stolp:**
Za varčevanje s prostorom lahko sušilnik namestite na primernem pralnem stroju enake globine in širine.
Sušilni stroj pritrdite na pralni stroj izključno s tem spojnim kompletom.
– Kataloška številka z izvlečno delovno ploščo: **WTZ11400**
– Kataloška številka brez izvlečne delovne plošče: **WTZ20410**.

Nastavitve aparata

Otroško varovalo

Z vklopom otroškega varovala boste preprečili nenamerno upravljanje plošče.

Vklop/izklop otroškega varovala:

- Pritisnite **child lock (Varovalo za otroke)** \approx **push 3 sec** za 3 sekunde.

Opomba: Otroško varovalo ostane aktivirano tudi po izklopu aparata. Da boste lahko s ploščo po vklopu upravljali, morate izklopiti otroško varovalo.

Vklop nastavitvenega načina

Če želite opraviti naslednje nastavitve, najprej aktivirajte nastavitveni način. Funkcije programskega izbirnega stikala so naslednje:

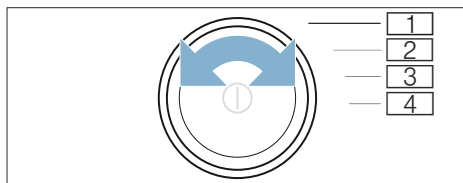

- 1 Aktivacija **nastavitvenega načina**
- 2 Aktivirajte **nastavitveni način** in glasnost**opozorilnih signalov**
- 3 Glasnost**tipk**
- 4 **samodejen izklop**

* glede na opremo aparata

1. Vključite aparat.

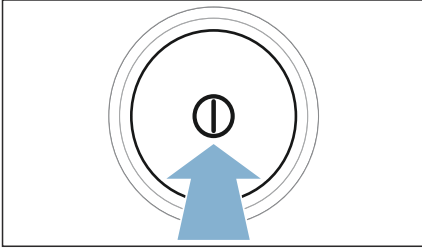

2. Programsko izbirno stikalo obrnite v položaj 1.
3. Pritisnite **Fine adjust (Stopnja sušenja)** ☼+ in hkrati obrnite programsko izbirno stikalo v položaj 2.
4. Izpustite **Fine adjust (Stopnja sušenja)** ☼+.

Nastavitveni način je aktiviran.

Sprememba glasnosti signala

Glasnost signala za opozorila (npr. konec programa) in zvoka tipk lahko spremenite z naslednjimi položaji izbirnega gumba:

- 2: glasnost za opozorila
 - 3: glasnost za zvok tipk
1. Vključite nastavitveni način.
 2. Gumb za izbiro programa postavite v zelen položaj.
 3. S tipko **Finished in (Konec v)** ☼ + ali - nastavite zeleno glasnost (0 = izklopljena do 4 = zelo glasna).

Vklop/izklop samodejnega izklopa aparata

Če aparata ne upravljate dalj časa, se pred zagonom programa in po izvedenem programu aparat samodejno izključi, da s tem privarčujete energijo. S pritiskom na ☼ ga lahko kadar koli ponovno vklopite.

Samodejni izklop aparata lahko vklopite ali izklopite tako:

1. Vključite nastavitveni način.
2. Programsko izbirno stikalo obrnite v položaj 4.
3. S tipko **Finished in (Konec v)** ☼ + ali - vklopite (On) ali izklopite (Off) samodejno izklapljanje aparata.

Konec nastavitvenega načina

Ko opravite vse nastavitve, pritisnite ☼ za izklop aparata.

izbrane nastavitve se shranijo in so aktivne ob naslednjem vklopu.

Kratka navodila

1

Pred zagonom programa:

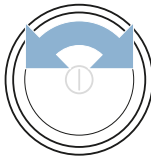
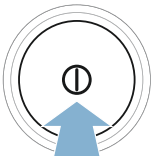
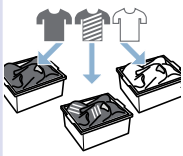



Perilo razvrstite.

Aparat vklopite.

Izberite program.

2

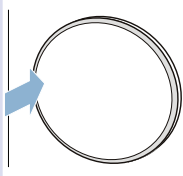
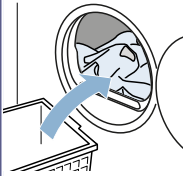

Odprite vrata in naložite perilo.

Zaprte vrata.

Po potrebi:
sprememba
programskih
nastavitev.

Zaženite program.

3

Po koncu programa:

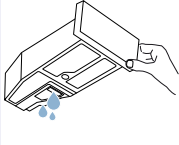
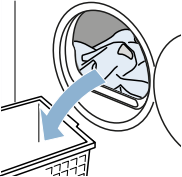
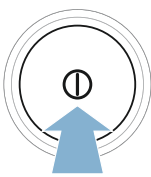

Izključite stroj.

Odprite vrata in
odstranite perilo.

Izpraznite posodo za
kondenzirano vodo.

4

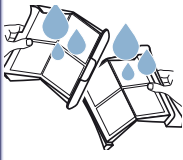

Odstranite nitke.

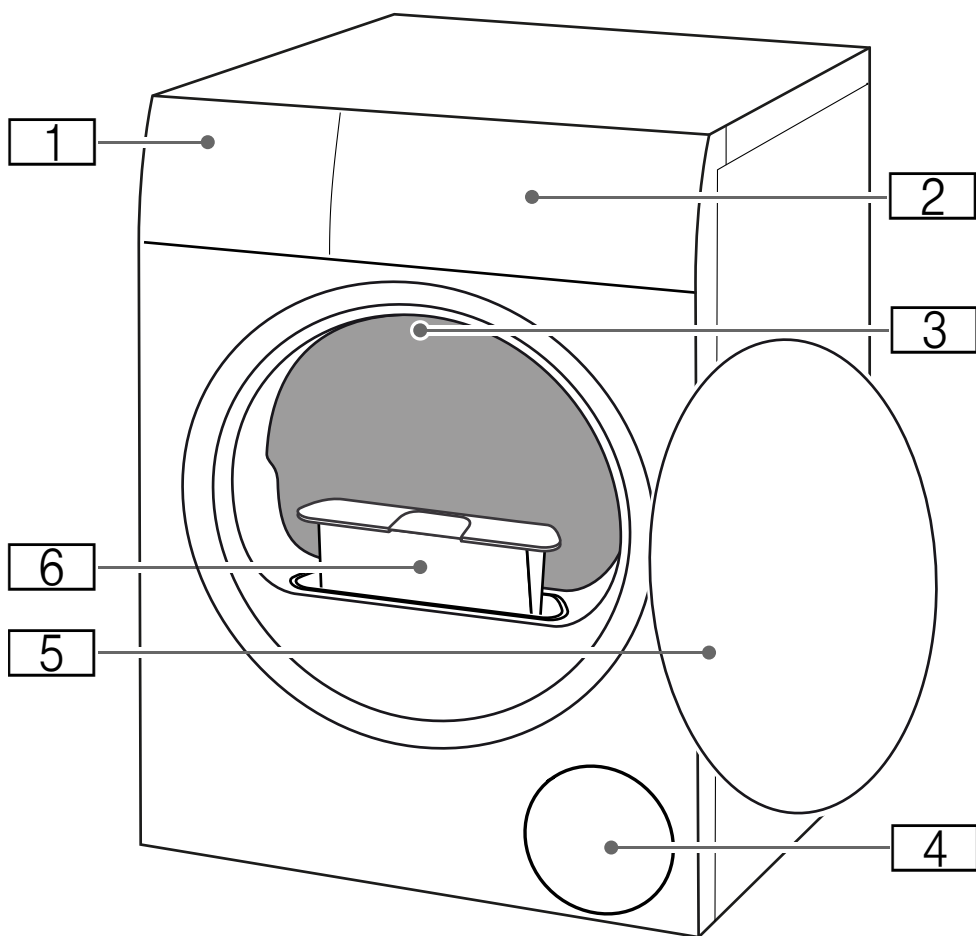
 **Spoznajte svoj aparat****Pregled aparata**

- 1** Posoda za kondenzirano vodo
- 2** Plošča
- 3** Notranja osvetlitev bobna (glede na opremo aparata)
- 4** Odprtina za dovod zraka
- 5** Vrata
- 6** Filter za nitke

Plošča

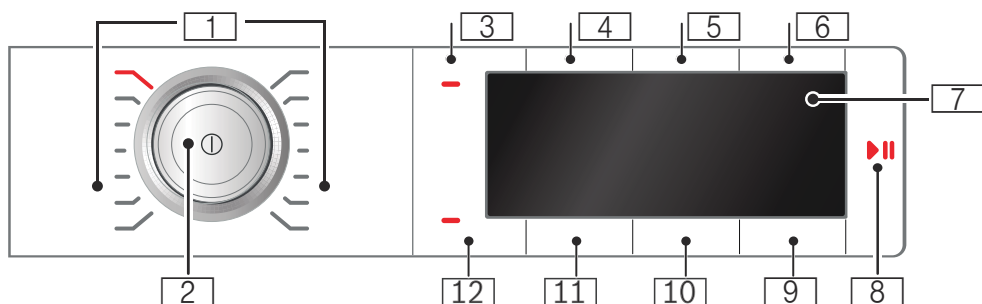

1 Programi → *Stran 20*

2 Izbirno stikalo programa

- Pritisk: vklop/izklop stroja
- Vrtenje: izbira programa

3 Otroško varovalo

Zaščita pred neželenimi spremembami nastavljenih funkcij.
Za vklop/izklop: → *Stran 14*

4 Zaščita pred mečkanjem 60 min

5 Zaščita pred mečkanjem 120 min

6 Dovolj suho za zlaganje v omaro

7 Zaslón

Prikaz nastavitev in informacij

8 ▶|| za:

- Zagon programa
- Prekinitev programa, npr. za dodajanje perila
- Prekinitev programa









9 Konec čez







10 Stopnja sušenja

11 Cilj sušenja

12 Signal

Pregled programov

Program	maksimalna količina perila
Naziv programa Kratka pojasnitev programa oz. za katere vrste perila je primeren.	maksimalna količina perila pomeni teža suhega perila
 Cottons (Bombaž)  Občutljivo perilo, perilo, ki se lahko prekuhava iz bombaža ali lana.	9 kg
Easy-Care (Preprosta nega)  Tekstil iz sintetike ali mešanih vlaken.	3,5 kg
Mix (Mešano)  Naložili ste mešano kombinacijo perila iz bombaža in sintetike.	3 kg
Delicate (Desuji)  Občutljivo perilo, ki se pere v pralnem stroju, npr. iz satena, sintetike ali mešanih tkanin.	2 kg
Wool finish (Volna - finish)  Volna ali tkanine z deležem volne, primerno za pranje v pralnem stroju.	0,5 kg
Opombe <ul style="list-style-type: none"> ■ Perilo postane bolj mehko, a se ne suši. ■ Vzemite perilo po koncu programa in ga pustite, da se ohladi. 	
Timed program cold (Časovni program Hladno)  Časovni program za vso perilo, razen volne in svile. Za osveževanje ali prezračevanje malo nošenega perila.	3 kg
Opomba: Trajanje programa lahko prilagodite. → "Nastavitve programa" na strani 22	
Timed program warm (Časovni program Toplo)  Časovni program za vse vrste perila razen svile. Primeren za perilo, ki je že bilo sušeno, nekoliko vlažno perilo ali za naknadno sušenje večslojnega, debelega perila.	3 kg
Opombe <ul style="list-style-type: none"> ■ Volno, športne čevlje in plišaste igrače sušite izključno s košaro za volno. ■ Pri časovnem programu preostala vlažnost ni samodejno zaznana. Če je perilo po sušenju še vedno preveč vlažno, ponovite program in po potrebi podaljšajte trajanje. → "Nastavitve programa" na strani 22	maks. polnjenje za volno/plišaste igrače v košari: 1 polnjenje košare maks. polnjenje za čevlje v košari: 1 par

Shirt/Blouses (Bluze/srajce) 	1,5 kg
Srajce/bluze iz bombaža, lana, sintetike ali mešanih tkanin.	
Opomba: Po sušenju perilo zlikajte ali pa ga obesite. Preostanek vlage se bo tako enakomerno porazdelil.	
Duvel (Prešite odeje) 	2,5 kg
S sintetičnimi vlakni napolnjeno blago, vzglavniki, prešite ali dnevne odeje.	
Opomba: Večje kose perila sušite posamezno. Upoštevajte navodila za negovanje.	
Down (Oblačila, polnjena s puhom) 	1,5 kg
S puhom napolnjen tekstil, vzglavniki, odeje ali odeje s puhom.	
Opomba: Večje kose perila sušite posamezno.	
Sportswear (Oblačila za prosti čas) 	1,5 kg
Oblačila iz aktivnih vlaken in sintetike, ki se hitro suši.	
Towels (Brisače) 	6 kg
Neobčutljive brisače in kopalni plašči iz bombaža.	
Super 40' (Ekstra kratko 40') 	1 kg
Sintetika in lahek bombaž.	
Timed program warm 60 min (Časovni program Toplo) 	3 kg
Časovni program za vse vrste perila razen volne in svile.	
Primeren za perilo, ki je že bilo sušeno, nekoliko vlažno perilo ali za naknadno sušenje večslojnega, debelega perila.	
Opomba: Pri časovnem programu preostala vlažnost ni samodejno zaznana. Če je perilo po sušenju še vedno preveč vlažno, ponovite program.	

P+ Nastavitve programa

Tipke	Prikaži	Pojasnila in opombe
Opomba: Vseh tipk in funkcij ne morete uporabiti pri vseh programih.		
Easy-Iron 60 min (Zaščita pred mečkanjem 60 min) ☺		Boben perilo po sušenju premika v rednih razmikih, da se prepreči mečkanje. Samodejno funkcijo zaščite pred mečkanjem lahko po vsakem programu podaljšate za 60 minut (s tipko Easy-Iron 60 min (Zaščita pred mečkanjem 60 min) ☺) ali za 120 minut (s tipko Easy-Iron 120 min (Zaščita pred mečkanjem 120 min) ☺).
Easy-Iron 120 min (Zaščita pred mečkanjem 120 min) ☺		
Low Heat (Dovolj suho za zlaganje v omaro) 🌿		Znižana temperatura za občutljive tkanine, kot so npr. poliakril ali elastan, lahko podaljša čas sušenja.
end signal (Signal) 🔔		Z end signal (Signal) 🔔 nastavite, ali se naj po koncu programa oglasi zvočni signal. Če je nastavev izbrana, sveti indikator tipke in zvočni signal je aktiviran.
Drying target (Stopnja sušenja) ☀️		Cilj sušenja izberite v skladu z želeno stopnjo suhosti. Če ste izbrali stopnjo suhosti, potem bo ta ostala shranjena za izbran program tudi po izklopu aparata. Izjema: pri bombažu se nastavitve ne shranijo.
Dovolj suho za zlaganje v omaro plus 📦		Večplastno, debelo perilo, ki se počasi suši.
Dovolj suho za zlaganje v omaro 📦		Navadno, enoplastno perilo.
Dovolj suho za likanje 📄		Navadno, enoplastno perilo, ki mora biti po sušenju vlažno in primerno za likanje ali obešanje v omaro.
Fine adjust (Stopnja sušenja) ☀️	☀️ ☀️☀️ ☀️☀️☀️	Če se vam zdi perilo po sušenju prevlažno, lahko za cilj sušenja prilagodite stopnjo suhosti v stopnjah od ☀️ do ☀️☀️☀️. S tem boste trajanje programa podaljšali, temperatura pa bo ostala ista. Če ste prilagodili stopnjo suhosti za program, potem ostane nastavev shranjena tudi po izklopu aparata.

**Finished in
(Konec v)** ⌚

1 - 24

Pred začetkom programa lahko izberete čas končanja programa (konec čez) v korakih po eno uro (h = ura), do največ 24 h.

1. Izberite program.
Prikazan je čas trajanja za izbrani program, npr. **1:45** (ure:minute).
2. Pritiskajte **Finished in (Konec v)** ⌚, dokler se ne prikaže zeleni čas.

Opomba: S tipko **Finished in (Konec v)** ⌚ + lahko nastavljene vrednosti povečate, s tipko **Finished in (Konec v)** ⌚ - pa zmanjšate.

3. Pritisnite **Start/Pause (Zagon/Prekinitve)** ▷⏸.

Predizbira časa je aktivirana.

Pred začetkom programa je izbrani čas npr. **8** prikazan na zaslonu in se zmanjšuje, dokler se ne začne program sušenja. Nato je prikazano trajanje programa.

Opomba: Trajanje programa je prikazano v obliki časa Končno čez.

npr.
⌚ 0 : 40

Čas sušenja za **časovne programe** se lahko podaljša do največ 3 ur in 30 minut, in sicer v korakih po 10 minut.



Perilo

Priprava perila



Opozorilo

Nevarnost eksplozije/požara!

Določeni predmeti se lahko med sušenjem vnamejo ali celo povzročijo, da se vname ali eksplozira aparat. Odstranite vse vžigalnike ali vžigalice iz žepov perila.

Pozor!

Poškodbe bobna in tkanin

Boben in tkanine se lahko med delovanjem poškodujejo, če boste v žepih perila pustili predmete. Iz žepov perila odstranite vse predmete, npr. kovinske dele.

Perilo pripravite tako, kot sledi:

- Pasove, trakove ipd. povežite ali pa za tovrstno perilo uporabite vrečko za pranje perila.
- Zapnite zadrge, zaponke, ušesca in gumbe. Zapnite gumbe na velikih kosih perila, npr. na posteljnini.
- Zelo majhne kose perila, npr. majhne otroške nogavice, vedno skupaj z večjimi kosi, npr. brisačami.
- Za posamezne kose perila uporabite časovni program.
- Določeno perilo, npr. majice in trikoji, se lahko pri prvem sušenju skrči. Uporabite program za občutljivo perilo.
- Neobčutljivo perilo ne smete prekomerno sušiti. To lahko povzroči prekomerno mečkanje.
- Nekatera pralna in negovalna sredstva, npr. pralni škrob ali mehčalec, vsebujejo delce, ki se lahko posedajo na senzorju za vlago. To lahko vpliva na delovanje senzorja in s tem tudi na rezultat sušenja.

Opombe

- Pralna in negovalna sredstva pri perilu, ki ga boste sušili v stroju, dozirajte po navodilih proizvajalca.
- Senzor za vlago čistite redno
→ *Stran 33.*

Sortiranje perila

Opomba: Perilo naložite v stroj ločeno. Če želite doseči dober rezultat pri sušenju, se pri nalaganju v stroj kosi perila ne smejo držati skupaj.

Pozor!

Materialna škoda na sušilnem stroju ali oblačilih

Perilo, ki ni primerno za sušenje v sušilnem stroju lahko med sušenjem poškoduje aparat in perilo. Pred sušenjem perilo sortirajte v skladu z navodili na etiketi za nego:

- Primerno za sušenje v sušilnem stroju
- Sušenje pri normalni temperaturi
- Sušenje pri nizki temperaturi
- Ne sušite v sušilnem stroju

Pri sortiranju perila, ki ga želite posušiti, upoštevajte naslednje:

- Sušite perilo iz istih tkanin in struktur skupaj, tako da dosežete enakomeren rezultat sušenja. Če boste sušili tanko, debelo ali večplastno perilo skupaj, bo to perilo suho v različnih stopnjah.
- Glejte opise perila za programe sušenja.
→ *"Pregled programov" na strani 20*

Opomba: Če se vam zdi perilo po sušenju prevlažno, lahko izberete časovni program za naknadno sušenje.

Pozor!**Materialna škoda na aparatu ali perilu**

Naslednjega perila **ne** sušite v sušilnem stroju:

- Perilo, ki je umazano z voskom ali maščobo.
- Neoprano perilo.
- Tkanine, ki ne prepuščajo zraka, npr. gumirani kosi perila.
- Občutljive tkanine npr. svila, sintetične zavese.



Upravljanje aparata

Nalaganje perila in vklop aparata

Opomba: Aparat mora biti pravilno postavljen in priključen. → *Stran 11*

1. Pripravite perilo in ga sortirajte.
2. Pritisnite tipko , da vklopite aparat.

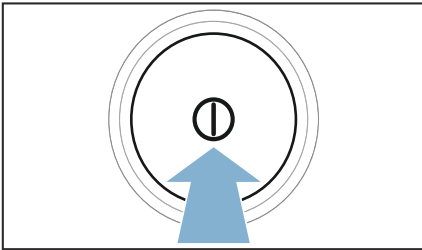

3. Odprite vrata.
Preverite, ali je boben popolnoma izpraznjen. Po potrebi ga izpraznite.

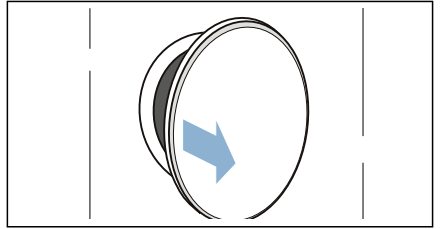

4. Perilo razgrnite in ga dajte v boben.

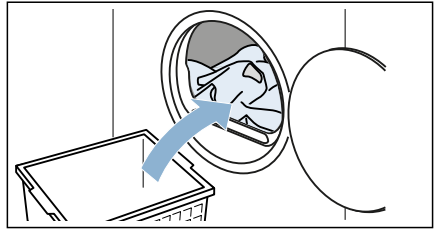

5. Zaprite vrata.

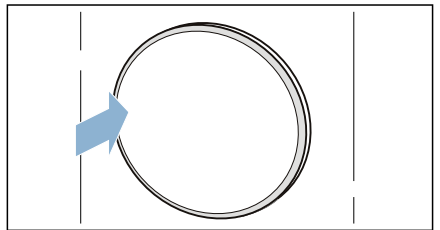

Pozor!

Na stroju ali oblačilih lahko nastane škoda.

Pazite na to, da se med vrata ne bo ukleščilo perilo.

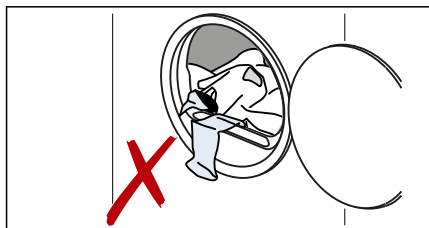

Opomba: Boben aparata je po odpiranju, zapiranju in zagonu programa osvetljen. Notranja osvetlitev bobna samodejno ugasne.

Nastavitev programa

Opomba: Če ste aktivirali otroško varovalo, ga morate pred nastavljanjem programa izključiti. → *Stran 14*

1. Nastavite zelen program.

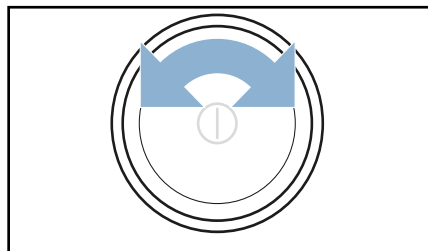

Na zaslonu se prikažejo programske nastavitve.

2. Če želite, lahko nastavitve programa prilagodite.
→ *"Nastavitve programa"*
na strani 22

Zagon programa

Pritisnite **Start/Pause (Zagon/Prekinitev)** ▷|||.

Opomba: Če želite program zavarovati pred nenamernimi spremembami, potem vključite otroško varovalo.

→ *Stran 14*

Potek programa

Status programa je prikazan na zaslonu.

Opomba: Pri izbiri programa se prikaže predvideno trajanje sušenja perila za največjo priporočeno količino perila. Senzor vlažnosti med sušenjem meri vlažnost perila. Trajanje programa in prikaz preostalega časa se med delovanjem samodejno prilagajata glede na vlažnost (razen pri časovnih programih).

Sprememba programa ali naknadno nalaganje perila

Med sušenjem lahko vedno odvzamete ali dodatno naložite perilo, program lahko tudi spremenite oz. prilagodite.

1. Odprite vrata ali pritisnite na **Start/Pause (Zagon/Prekinitev)** ▷||| za začasno prekinitev.
2. Naložite perilo ali pa ga vzemite iz aparata.
3. Če želite, lahko izberete drug program ali drugo nastavitev programa.
→ *"Pregled programov"*
na strani 20
→ *"Nastavitve programa"*
na strani 22
4. Zaprite vrata.
5. Pritisnite **Start/Pause (Zagon/Prekinitev)** ▷|||.

Opomba: Trajanje programa na zaslonu se spreminja glede na količino polnjenja in vlažnost perila. Prikazane vrednosti se lahko spremenijo, če spremenite program ali količino polnjenja.

Prekinitev programa

Program lahko kadar koli prekinete, tako da odprete vrata ali pritisnete tipko **Start/Pause (Zagon/Prekinitev)** .

Pozor!

Nevarnost požara. Perilo se lahko vname.

Če program prekinete, morate odstraniti vse kose perila in jih razprostreti, da se ohladijo.

Konec programa

Na zaslonu se prikaže -  -.

Odstranjevanje perila in izklop aparata

1. Odstranite perilo.

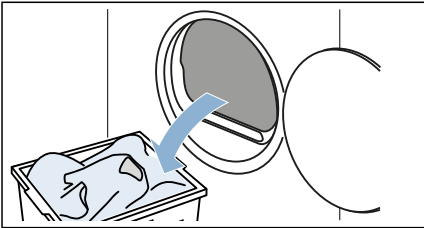

2. Pritisnite tipko , da izklopite aparat.

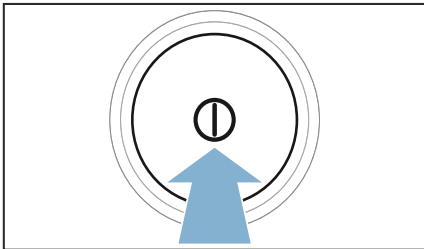

Praznjenje posode za kondenzirano vodo

Med sušenjem v aparatu nastaja kondenzat.

Če ne uporabljate odtočne cevi, se kondenzat zbira v posodi za kondenzat. V tem primeru morate posodo za kondenzat izprazniti po vsakem sušenju in tudi, če se je med sušenjem predčasno napolnila.

1. Odstranite posodo za kondenzirano vodo vodoravno.

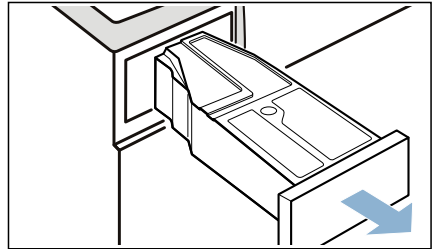

2. Izlijte kondenzirano vodo.

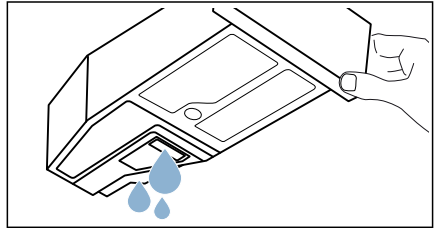

Pozor!

Lahko pride do ogrožanja zdravja in materialne škode

Kondenzirana voda ni pitna voda in je lahko onesnažena z nitkami. Onesnažena kondenzirana voda lahko škoduje zdravju in povzroči materialno škodo. Ni je dovoljeno piti ali uporabljati v druge namene.

3. Ponovno vstavite posodo za kondenzirano vodo v aparat, da se občutno zaskoči.

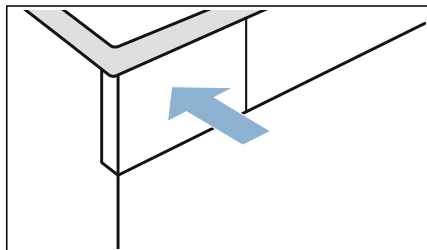

Opomba: Filter v posodi za kondenzirano vodo je namenjen filtriranju kondenzirane vode, ki se uporablja za samodejno čiščenje tega aparata. Filter se očisti s praznjenjem kondenzirane vode. Kljub temu pa filter redno preverite, da niso na njem ostale usedljive in jih po potrebi odstranite.
→ "Čiščenje filtra v posodi za kondenzirano vodo" na strani 34

Odstranjevanje nitk

Opomba: Pri sušenju se nitke in lasje iz perila ujamejo v filter za nitke. Zamašen ali onesnažen filter za nitke zmanjša pretok zraka in aparat ne doseže svoje polne zmogljivosti. Onesnaženi filtri za nitke povečajo porabo elektrike in podaljšajo čas sušenja.

Po vsakem sušenju filter za nitke očistite:

1. Odprite vrata in odstranite vse nitke.
2. Izvlecite dvodelni filter za nitke.

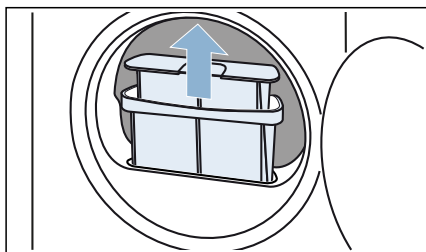

3. Odstranite nitke iz vdolbine filtra za nitke. Pazite na to, da nitke ne bodo padle v odprt jašek.

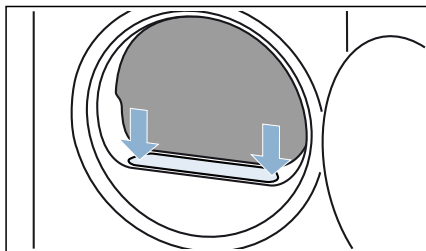

4. Razstavite dvodelni filter za nitke.

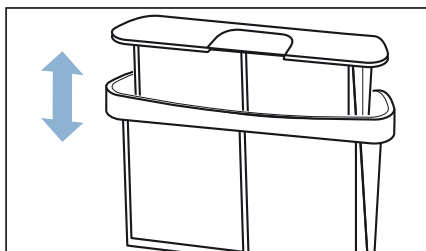

5. Razklopite oba filtra.

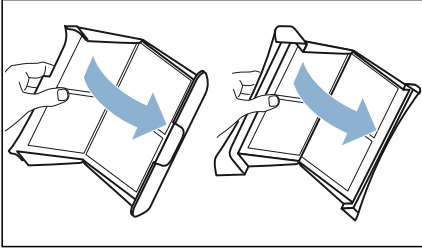

6. Odstranite vse nitke z obeh filtrov.

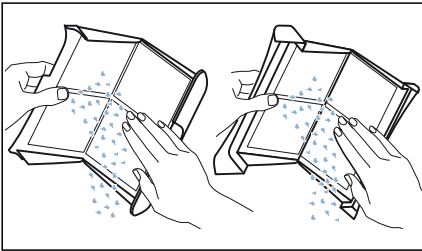

7. Nitke izperite pod tekočo toplo vodo.

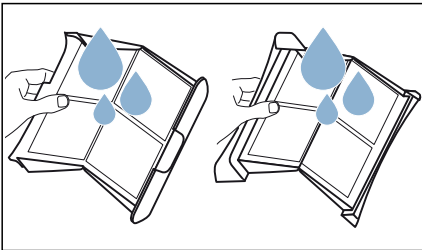

8. Posušite filtre za nitke, jih poklopite in ponovno vstavite.

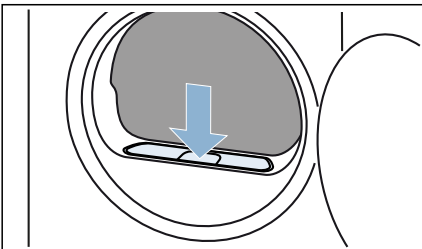

Pozor!

Materialna škoda/poškodbe aparata

Če aparat uporabljate z lovilcem vlaken (npr. s filtrom za vlakna, odlagališčem za vlakna, odvisno od specifikacije aparata) ali če je lovilec vlaken nepopoln ali poškodovan, lahko to povzroči poškodbo aparata. Ne uporabljajte aparata brez lovilca vlaken ali z nepopolnim ali poškodovanim lovilcem vlaken.



Odvod kondenzata

Med sušenjem v aparatu nastaja kondenzat.

Aparat uporabljajte s priključeno odtočno cevjo.

Če ne uporabljate odtočne cevi, se kondenzat zbira v posodi za kondenzat. V tem primeru morate posodo za kondenzat izprazniti po vsakem sušenju in tudi, če se je med sušenjem predčasno napolnila.

Priključitev odtočne cevi:

1. Vzemite pribor iz bobna.

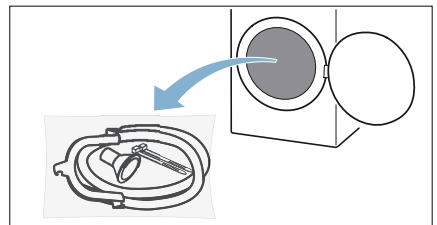

sl Odvod kondenzata

2. Vzemite vse kose iz vrečke.

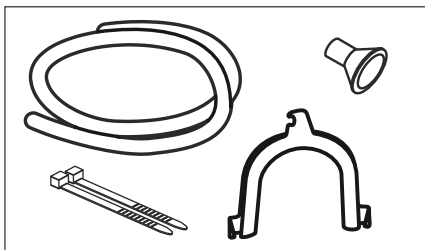

3. Odstranite cev za kondenzirano vodo z nastavka.

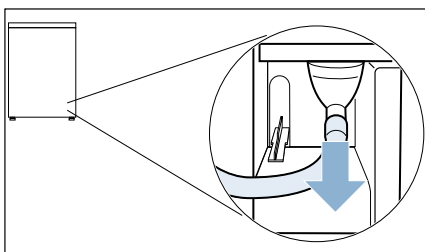

Opomba: Ob dobavi stroja je cev za kondenzirano vodo pritrjena za nastavek.

4. Cev za kondenzirano vodo postavite v položaj ležišča.

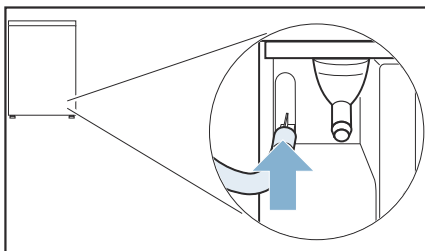

5. Odtočno cev vzemite iz pribora in jo pritrdite na prostem nastavku ter potisnite do prislonu.

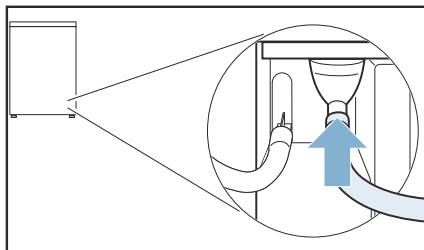

6. Drugo stran odtočne cevi je treba, glede na način montaže, pritrditi skupaj z drugim priborom.

Umivalnik:

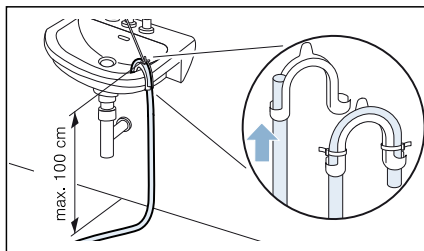

Sifon:

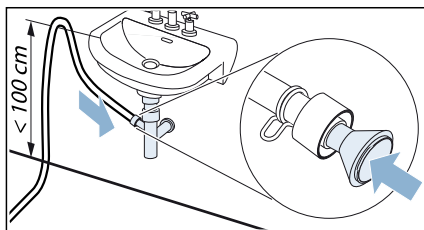

Priključno mesto mora biti zavarovano s cevno objemko (velikost 12 do 22 mm, v specializiranih trgovinah).

Iztekanje:

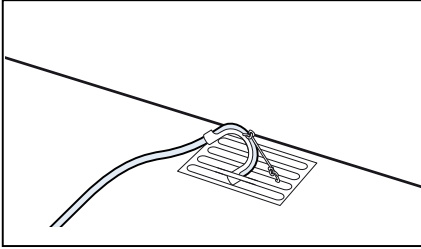

Pozor!

Nevarnost materialne škode zaradi puščanja ali iztekanja vode.

Odtokno cev zavarujte, da ne zdrsne iz odtoka. Odtokne cevi ne prepogibajte. Upoštevajte višinsko razliko med površino namestitve in odvodom do maks. 100 cm.

Pozor!

Preostala voda se lahko vsesa nazaj v stroj, kar povzroči materialno škodo.

Preverite, ali voda hitro odteka.

Odtok ne sme biti zaprt ali zamašen.

7. Odstranite posodo za kondenzirano vodo v vodoravni smeri in jo izpraznite.

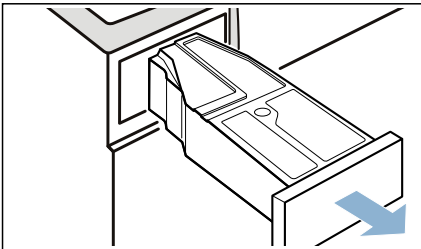

8. Posodo za kondenzirano vodo obrnite za 180° na spodnjo stran in odstranite nameščen čep.

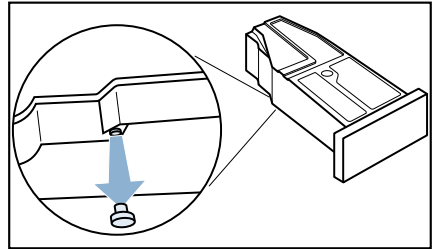

9. Posodo za kondenzirano vodo ponovno obrnite za 180° in namestite čep v vdolbino na zgornji strani posode za kondenzirano vodo.

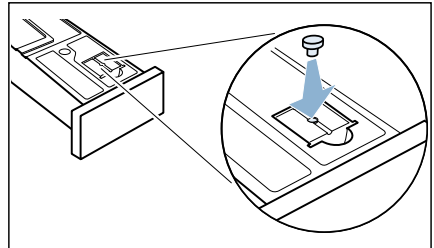

10. Izvlecite filter iz ležišča.

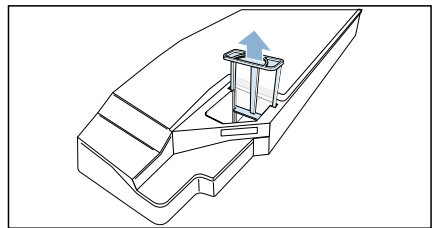

11. Namestite filter v vdolbino posode za kondenzirano vodo.

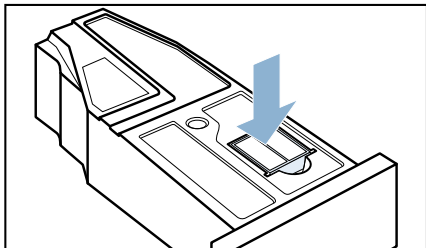

12. Posodo za kondenzacijsko vodo do konca potisnite v ležišče, tako da se zaskoči.

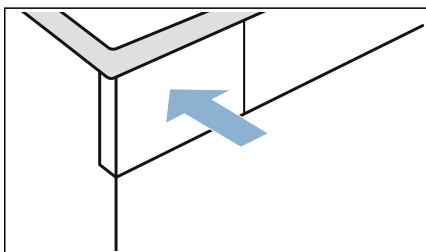

Kondenzirana voda se zdaj odvaja prek odtočne cevi ali v umivalnik.

Opomba: Če želite kondenzat ponovno preusmeriti v posodo za kondenzat, postopajte v obratnem vrstnem redu.

Pozor!

Materialna škoda in škoda na aparatu

Če boste kondenzirano vodo odvajali prek posode za kondenzirano vodo, potem lahko iz nastavka izstopi voda in povzroči materialno škodo. Pred zagonom aparata namestite na nastavek cev za kondenzirano vodo.

Čiščenje in vzdrževanje

Čiščenje aparata

Opozorilo **Življenjska nevarnost!**

Aparat deluje na elektriko. Pri stiku s komponentami, ki so pod napetostjo, lahko pride do nevarnosti električnega udara. Zato upoštevajte:

- Ugasnite aparat. Odklopite aparat z električnega napajanja (izvlecite vtič).
- Omrežnega vtiča nikdar ne prijemajte z mokrimi rokami.
- Ko omrežni vtič vlečete iz vtičnice, vedno vlecite za vtič in nikdar za kabel, saj bi tako lahko poškodovali kabel.
- Na aparatu ali njegovih funkcijah ne izvajajte tehničnih sprememb.
- Popravila in druga dela na aparatu lahko izvajajo samo naše servisne službe ali električarji. Isto velja za menjavo priključnega kabla (kadar je to potrebno).
- Pri naši servisni službi lahko naročite rezervne priključne kable.

Opozorilo **Nevarnost zastrupitve!**

Pralna sredstva, ki vsebujejo topila, npr. čistilna sredstva z vsebnostjo topil, lahko povzročijo nastanek strupenih plinov.

Ne uporabljajte čistilnih sredstev, ki vsebujejo topila.

⚠ Opozorilo**Nevarnost električnega udara/
materialne škode/poškodb aparata!**

Če vlaga vdre v aparat, lahko pride do kratkega stika.

Aparata ne čistite s tlačnim ali parnim čistilnikom, s cevjo ali brizgalno pištolo.

Pozor!**Materialna škoda/poškodbe aparata**

Pralna sredstva in sredstva za predhodno obdelavo perila (npr. sredstva za odstranjevanje madežev, razpršila pred pranjem itd.) lahko ob dotiku poškodujejo površino aparata. Zato upoštevajte:

- Ta sredstva ne smejo priti v stik s površino aparata.
- Aparat je dovoljeno čistiti samo z vodo in mehko, vlažno krpo.
- Takoj odstranite ostanke pralnega sredstva in razpršil ter druge ostanke.

Čiščenje senzorja vlažnosti

Opomba: Senzor vlažnosti meri stopnjo vlažnosti perila. Po daljši uporabo se lahko začnejo usedati fini ostanki vodnega kamna in ostanki pralnih in negovalnih sredstev. Te ostanke je treba redno odstranjevati, v nasprotnem primeru lahko to vpliva na rezultat sušenja.

1. Odprite vrata.

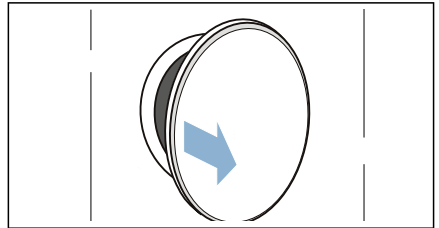

2. Senzor vlažnosti očistite z navlaženo gobico.

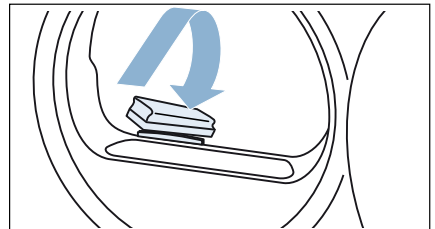
**Pozor!****Senzor vlažnosti lahko poškodujete.**

Senzor vlažnosti je izdelan iz nerjavnega jekla. Senzorja ne čistite z abrazivnimi sredstvi in jekleno volno.

Čiščenje filtra v posodi za kondenzirano vodo

Opomba: Filter v posodi za kondenzirano vodo je namenjen za čiščenje kondenzirane vode, ki se uporablja za samodejno čiščenje tega stroja.

1. Odstranite posodo za kondenzirano vodo vodoravno.

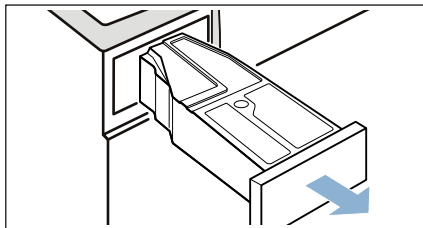

2. Izlijte kondenzirano vodo.
3. Odstranite filter.

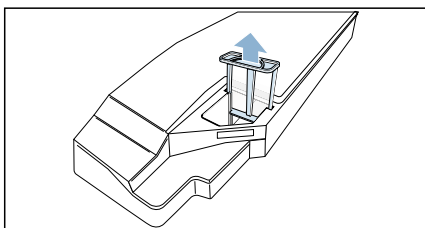

4. Odstranite filter in ga očistite pod tekočo vodo ali v pomivalnem stroju.
5. Filter vstavite, dokler se ne bo slišno zaskočil.

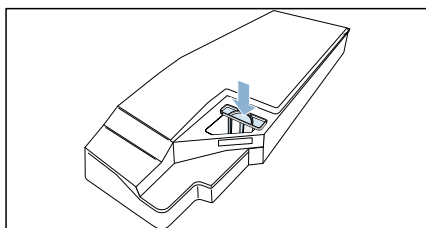

Pozor!







Brez filtra lahko v stroj vstopijo nitke, ki ga poškodujejo.

Stroj upravljajte samo, če je vstavljen filter.

6. Vstavite posodo za kondenzirano vodo, da se slišno zaskoči.



Opozorila na zaslonu

Motnje	Vzrok/ukrep
Na zaslonu se prikaže  in sušenje se prekine.	<ul style="list-style-type: none"> ■ Izpraznite in vstavite posodo za kondenzat. → <i>Stran 27</i> Pritisnite Start/Pause (Zagon/Prekinitiv) . ■ Če je nameščena odtočna cev*, ki je na voljo dodatno, zagotovite, da je odtočna cev: pravilno priključena → <i>Stran 29</i> speljana brez pregibov ni blokirana ali zamašena, npr. zaradi oblog
 na zaslonu.	Odstranjevanje vlaken. → <i>Stran 28</i> Pritisnite Start/Pause (Zagon/Prekinitiv)  .
 na zaslonu.	Ni napake. Toplotni izmenjevalnik se čisti samodejno. Posode za kondenzat med prikazanim postopkom ne izvlecite.
Prikaz ugasne in Start/Pause (Zagon/Prekinitiv)  utripa.	Ni napake. Način za varčevanje z energijo je aktiviran .
* glede na opremo aparata ali razpoložljiv pribor	

Opomba: Če motnje ne morete odpraviti sami tako, da aparat vklopite in izklopite, potem se obrnite na servisno službo. → *Stran 42*

Pomoč glede stroja

Motnje	Vzrok/ukrep
Aparat se ne zažene.	Preverite omrežni vtič in varovalke.
Mečkanje perila.	<ul style="list-style-type: none"> ■ Maksimalna količina perila je bila prekoračena ali pa je bil za vrsto perila izbran napačen program. V razpredelnici s programi boste našli vse potrebne informacije. → <i>Stran 20</i> ■ Perilo vzemite iz bobna takoj po sušenju. Če bo perilo dalj časa ležalo v bobnu, se bo zmečkalo.
Voda izteka.	Aparat je lahko postavljen krivo. Izravnajte stroj. → <i>Stran 11</i>
Prikazano trajanje programa se med postopkom sušenja spreminja.	Ni napake. Senzor vlage določa preostanek vlage v perilu in prilagodi trajanje programa (razen časovni programi).
Perilo se ne posuši pravilno ali pa je še premokro.	<ul style="list-style-type: none"> ■ Toplo perilo je na otip po koncu programa bolj vlažno, kot je v resnici. Perilo razgrnite in pustite, da se ohladi. ■ Prilagodite cilj sušenja ali pa povečajte stopnjo sušenja. S tem se podaljša čas sušenja temperatura pa ostane enaka. ■ Za naknadno sušenje še mokrega perila izberite časovni program. ■ Izberite časovni program za manjšo količino perila. ■ Ne prekoračite največje količine perila programa. → <i>Stran 20</i> ■ Očistite senzor vlažnosti v bobnu. Na senzoru se lahko začne nabirati fina plast vodnega kamna ali ostanki pralnih in negovalnih sredstev, kar lahko vpliva na njegovo delovanje. → <i>Stran 33</i> ■ Sušenje je bilo zaradi izpada električne energije, zaradi polne posode za kondenzirano vodo ali zaradi prekoračitve maks. časa sušenja prekinjeno. <p>Opomba: Upošteвайте tudi nasvete za perilo. → <i>Stran 24</i></p>
Program se ne zažene.	<p>Prepričajte se, da:</p> <ul style="list-style-type: none"> ■ so vrata zaprta, ■ ni aktiviran gumb child lock (Varovalo za otroke) ∞ push 3 sec. ■ Pritisnili ste na Start/Pause (Zagon/Prekinitev) ▷ <p>Opomba: Če je z možnostjo Finished in (Konec v) ⌚ nastavljena zakasnitev programa, se program zažene ob poznejšem času.</p>
Čas sušenja je predolg.	<ul style="list-style-type: none"> ■ Stroj je lahko onesnažen z vlakni. To povzroči daljši čas sušenja. Odstranite nitke. → <i>Stran 28</i> ■ Blokirana odprtina za dovod zraka ali odprtina za dovod zraka, ki ni prosto dostopna, lahko podaljša čas sušenja. Odprtina za dovod zraka mora biti prosto dostopna. ■ Če je temperatura v prostoru nižja od 15 °C in višja 30 °C, se lahko čas sušenja podaljša. ■ Nezadostno kroženje zraka v prostoru podaljša čas sušenja. Dovolj prezračite prostor.
Vlažnost v prostoru se povečuje.	Poskrbite za zadostno zračenje.

Prekinite program sušenja.	Če se program sušenja zaradi izpada električnega toka prekine, potem program zaženite ponovno ali pa perilo odstranite in razgrnite.
Nenavaden hrup med sušenjem.	Samodejno čiščenje toplotnega izmenjevalnika povzroča hrup. To ne pomeni, da aparat ne deluje pravilno.
Aparat je kljub sušenju na otip hladen.	Ni napake. Aparat s toplotno črpalko suši učinkovito tudi pri nizkih temperaturah.
V posodi za kondenzirano vodo ostaja voda, čeprav je na stroj priključena odtočna cev*.	Če je nameščena odtočna cev*, zaradi funkcije samodejnega čiščenja sušilnega stroja v posodi za kondenzirano vodo ostane nekaj vode.

* glede na opremo stroja ali razpoložljivo dodatno opremo

Opomba: Če motnje ne morete odpraviti sami tako, da aparat vklopite in izklopite, potem se obrnite na servisno službo. → *Stran 42*



Transport stroja

⚠ Opozorilo

Nevarnost poškodb/materialne škode/ poškodb aparata!

Če primete za izstopajoče dele aparata (npr. vrata aparata), da bi aparat dvignili ali premaknili, se lahko ti deli odlomijo in povzročijo poškodbe. Ne uporabljajte izstopajočih delov aparata za premikanje aparata.

⚠ Opozorilo

Nevarnost poškodb!

- Aparat je zelo težak. Če ga dvignete, se lahko poškodujete. Aparata ne dvigajte sami.
- Aparat ima ostre robove, na katerih si lahko porežete roke. Ne prijemajte aparata za ostre robove. Ko dvigate aparat, uporabite zaščitne rokavice.

Aparat pripravite za transport tako, kot sledi:

1. Odstranite posodo za kondenzirano vodo v vodoravni smeri in jo izpraznite.

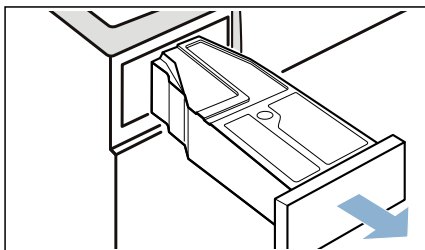

2. Ponovno vstavite posodo za kondenzirano vodo v aparat, da se občutno zaskoči.

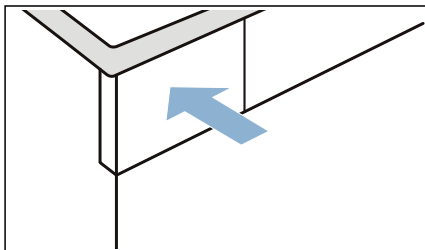

3. Pritisnite tipko , da vklopite aparat.

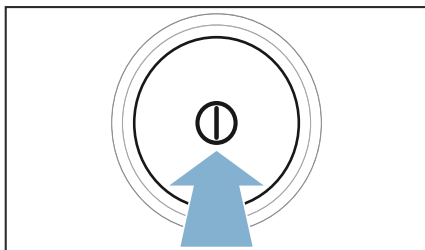

4. Izberite program po želji.

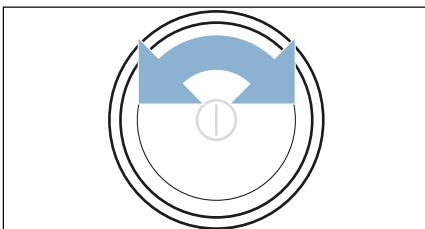

5. Pritisnite **Start/Pause (Zagon/Prekinitev)** .
6. Počakajte 5 minut.
Kondenzirana voda se odčrpava.
7. Znova izpraznite posodo za kondenzirano vodo.
8. Če je nameščena odtočna cev, jo odstranite z umivalnika, sifona ali odtoka. → *Stran 29*

Pozor!

Odtočno cev na aparatu zavarujte, da ne zdrsne. Odtočne cevi ne prepogibajte.

9. Izklopite stroj.

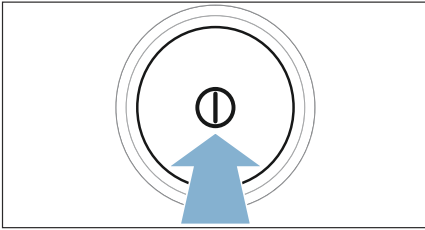

10. Odklopite vtič aparata z električnega omrežja.
Aparat je zdaj pripravljen na transport.

Pozor!**Materialna škoda in škoda na aparatu**

Kljub odčrpanju je v aparatu še vedno nekaj vode. Preostanek vode lahko izteče in povzroči materialno škodo. Zato aparat vedno transportirajte v stoječi legi.



Vrednosti porabe

Tabela vrednosti porabe

Program	Število obratov, s katerim je bilo perilo ožeto (v vrt/min)	Trajanje** (v min)		Poraba energije** (v kWh)	
Cottons (Bombaž)		9 kg	4,5 kg	9 kg	4,5 kg
Suho za v omaro *	1400	204	126	1,91	1,06
	1000	226	131	2,12	1,20
	800	251	161	2,35	1,37
Dovolj suho za likanje *	1400	138	83	1,36	0,84
	1000	164	99	1,62	0,98
	800	190	115	1,88	1,17
Easy-Care (Preprosta nega)		3,5 kg		3,5 kg	
Suho za v omaro *	800	55		0,51	
	600	71		0,66	

* Nastavitev programa v skladu z veljavnim standardom EN61121 in uporabo zunanje odtočne cevi.
 ** Glede na vrsto tkanine, sestavo perila, ki se suši, vlažnost tkanine, nastavljeno stopnjo suhosti, količino perila, okoljske pogoje ter vklop dodatnih funkcij lahko pride do odstopanj od navedenih vrednosti.

Najučinkovitejši program za bombažno perilo

Naslednji "Standardni program Bombaž" (označen s) je primeren za sušenje običajno mokrega perila iz bombaža in je glede na kombinirano porabo energije najučinkovitejši program za sušenje perila iz bombaža.

Standardni programi za bombaž v skladu s trenutno veljavno uredbo EU 932/2012			
Program + rezultat sušenja	Količina perila (v kg)	Poraba energije (v kWh)	Trajanje programa (v min)
Cottons (Bombaž) + Suho za v omaro	9/4,5	2,12/1,20	226/131

Nastavitev programa za za kontrolo in označevanje energije v skladu z direktivo 2010/30/EU.



Tehnični podatki

Dimenzije:

85 x 60 x 60 mm

(višina x širina x globina)

Teža:

57 kg (odvisno od modela)

Električni priključek:

Električna napetost 220 - 240 V, 50Hz

Nazivni tok 10 A

Nazivna moč max. 1000 W

Največja količina polnjenja:

9 kg

Poraba moči v izklopljenem stanju:

0,10

Poraba moči v vklopljenem stanju:

0,10

Notranja osvetlitev pralnega bobna***Temperatura v prostoru:**

5 - 35°C



Odlaganje odpadkov



Embalažo in aparat odstranite na okolju prijazen način.

Ta naprava je označena po evropski direktivi 2012/19/ES o odsluženi električni in elektronski opremi (waste electrical and electronic equipment – WEEE).

V tej direktivi je določeno vračanje in recikliranje odsluženi naprav v celotni Evropski uniji.

Izmenjevalnik toplote aparata vsebuje v hermetično zaprti enoti fluoriran toplogredni plin.

Toplogredni plin:	R134a
Količina polnjenja (kg):	0,220
Skupni potencial globalnega segrevanja (tCO₂):	0,315

* odvisno od opreme stroja



Servisna služba

Če motnje ne morete odpraviti sami tako, da aparat vklopite in izklopite, potem se obrnite na servisno službo. → Informacije so na priloženem seznamu servisnih služb ali na zadnji strani

Za vas bomo vedno našli primerno rešitev, tudi zato, da preprečimo nepotrebne obiske serviserjev.

Servisni službi vedno sporočite identifikacijsko številko izdelka (št. E) in proizvodno številko aparata (FD).

E-Nr. _____	FD _____
-------------	----------

Št. E Identifikacijska št. izdelka
FD Proizvodna številka aparata

Te podatke najdete *glede na model: na notranji strani vrat*/odprti servisni loputi* in na zadnji strani aparata.

Zaupajte znanju proizvajalca.

Obrnite se na nas. Tako se boste prepričali, da bodo popravilo izvedli usposobljeni serviserji, ki bodo uporabili originalne nadomestne dele.

Podatke glede vseh držav boste našli v priloženem seznamu servisnih služb.

Robert Bosch Hausgeräte GmbH
Carl-Wery-Straße 34
81739 München, GERMANY



9001273562 (9701)