



Register your new Bosch now:  
[www.bosch-home.com/welcome](http://www.bosch-home.com/welcome)



**Lavadora**



**BOSCH**

**es** Instrucciones de uso y montaje

## Su nueva lavadora

Ha adquirido una lavadora de la marca Bosch.

Le recomendamos que dedique unos minutos a leer y a familiarizarse con las características de su lavadora.

Para cumplir los exigentes objetivos de calidad de la marca Bosch, todo aparato que sale de nuestras fábricas se somete previamente a unos exhaustivos controles para verificar su funcionamiento y su buen estado.

Si desea más información sobre nuestros productos, accesorios, piezas de repuesto o servicios, consulte nuestro sitio web [www.bosch-home.com](http://www.bosch-home.com) o diríjase a nuestros centros del Servicio de Asistencia Técnica.

Si el manual de instrucciones de uso e instalación sirve para varios modelos, en los puntos correspondientes se hará referencia a las diferencias posibles.



No poner la lavadora en funcionamiento mientras no se hayan leído las instrucciones de uso e instalación.

### Normas de representación

#### Advertencia

Esta combinación de símbolo y palabra hace referencia a una posible situación de peligro que puede tener como resultado lesiones graves o mortales si no se tiene en cuenta.

### Atención

Esta palabra hace referencia a una posible situación de peligro que puede tener como resultado daños materiales o en el medio ambiente si no se tiene en cuenta.

### Indicación/Nota

Indicaciones para un uso óptimo del aparato e información útil.

#### 1. 2. 3. / a) b) c)

Los pasos que se deben seguir se representan con números o letras.

■ / -

Las enumeraciones se representan con casillas o viñetas.

# Índice

	<b>Uso previsto</b> . . . . .	4
--	-------------------------------	---

	<b>Instrucciones de seguridad</b> . . . . .	5
--	---	---

	Niños/adultos/mascotas. . . . .	5
	Montaje. . . . .	6
	Manejo . . . . .	9
	Limpieza/mantenimiento. . . . .	11

	<b>Protección del medio ambiente</b> . . . . .	12
--	--	----

	Embalaje y aparato antiguo . . . . .	12
	Consejos para el ahorro. . . . .	12

	<b>Instalación y conexión</b> . . . . .	13
--	---	----

	Volumen de suministro. . . . .	13
	Instalación . . . . .	13
	Montaje seguro de la máquina. . . . .	13
	Superficie de apoyo . . . . .	14
	Montaje sobre un pedestal o suelo que descansa sobre techo de vigas de madera. . . . .	14
	Montaje del aparato bajo encimera o integrado en mueble. . . . .	14
	Retirar los seguros de transporte. . . . .	15
	Longitud de las mangueras y del cable de conexión a la red eléctrica. . . . .	15
	Conexión a la toma de agua . . . . .	16
	Toma de agua del aparato . . . . .	16
	Desagüe del aparato . . . . .	17
	Nivelación. . . . .	18
	Conexión eléctrica . . . . .	18
	Antes del primer lavado . . . . .	19
	Transporte . . . . .	20

	<b>Resumen de los datos más importantes</b> . . . . .	21
--	---	----

	<b>Presentación del aparato</b> . . . . .	22
--	---	----

	Lavadora. . . . .	22
	Cuadro de mandos. . . . .	23

	<b>Prendas</b> . . . . .	23
--	--------------------------	----

	Preparación de la colada . . . . .	23
	Clasificación de las prendas. . . . .	24

	Almidonar prendas . . . . .	24
	Teñir y desteñir ropa . . . . .	24
	Remojo de prendas. . . . .	25

	<b>Detergente</b> . . . . .	25
---	-----------------------------	----

	Elección del detergente adecuado . . . . .	25
	Ahorro de detergente y de energía . . . . .	26

	<b>Ajustes adicionales de programa</b> . . . . .	26
---	--	----

	Quick wash . . . . .	26
	Parada del aclarado . . . . .	26
	Reducir la velocidad de centrifugado . . . . .	26
	Fácil. . . . .	26
	Agua Plus . . . . .	27
	Aclarado Plus . . . . .	27

	<b>Manejo del aparato</b> . . . . .	27
---	-------------------------------------	----

	Preparativos necesarios de la lavadora . . . . .	27
	Selección de un programa / Conexión de la lavadora . . . . .	27
	Selección de ajustes adicionales para los programas. . . . .	27
	Colocación de las prendas en el tambor. . . . .	28
	Dosificación y llenado de la cubeta con detergente y suavizante . . . . .	28
	Inicio del programa . . . . .	29
	Modificación de un programa . . . . .	29
	Interrupción de un programa. . . . .	30
	Fin de programa con el ajuste  . . . . .	30
	Parada del aclarado . . . . .	30
	Fin del programa. . . . .	30
	Sacar la ropa y desconectar el aparato . . . . .	30

	<b>Sistema de sensores</b> . . . . .	31
---	--------------------------------------	----

	Adaptación automática a la cantidad de ropa . . . . .	31
	Sistema de control del desequilibrio . . . . .	31



## Limpieza y cuidados del aparato..... 31

Cuerpo del aparato y cuadro de mandos .....	31
Tambor de lavado .....	31
Descalcificar .....	32
Cubeta y cuerpo del aparato.....	32
Bomba de desagüe obstruida.....	32
La manguera de desagüe acoplada al sifón está obstruida.....	33
El filtro en la toma de agua está obstruido .....	33



## ¿Qué hacer en caso de avería?..... 34

Desbloqueo de emergencia .....	34
Advertencias sobre los pilotos de aviso .....	35
¿Qué hacer en caso de avería?....	36



## Servicio de Asistencia Técnica..... 38



## Datos técnicos..... 38



## Uso previsto

- Este electrodoméstico está diseñado exclusivamente para uso privado doméstico.
- No instalar ni manejar el electrodoméstico en zonas con riesgo de heladas ni en el exterior. Existe el riesgo de que el electrodoméstico sufra daños si el agua residual se congela dentro. Si las mangueras se congelan, pueden agrietarse o estallar.
- Este electrodoméstico solo debe utilizarse para el lavado, en el ámbito doméstico, de prendas lavables a máquina y prendas de lana lavables a mano (ver la etiqueta de cuidado de la prenda). La utilización del electrodoméstico para cualquier otro fin queda fuera del alcance del uso previsto y está prohibida.
- El electrodoméstico es apto para el funcionamiento con agua corriente, así como con detergentes y suavizantes comerciales (que deben ser aptos para el uso en lavadoras).
- Este electrodoméstico está diseñado para su uso hasta un máximo de 4000 metros por encima del nivel del mar.

### Antes de encender el electrodoméstico:

Comprobar que no haya daños visibles en el electrodoméstico. No poner en marcha el electrodoméstico si presenta daños. Si hay algún problema, ponerse en contacto con un distribuidor especializado o con nuestro servicio de atención al cliente.

Leer y seguir las instrucciones de instalación y funcionamiento, así como el resto de información, suministradas con el electrodoméstico.

Guardar los documentos para su uso posterior o para futuros dueños.

## Instrucciones de seguridad

A continuación se detallan advertencias e instrucciones de seguridad para evitar que el usuario sufra lesiones y prevenir que se produzcan daños materiales en su entorno.

No obstante, es importante tomar las precauciones necesarias y proceder con cuidado durante la instalación, mantenimiento, limpieza y manejo del electrodoméstico.

### Niños/adultos/mascotas

#### Advertencia

#### ¡Riesgo de muerte!

Los niños y otras personas que no son conscientes de los riesgos que implica el uso del electrodoméstico podrían resultar heridos o poner en peligro sus vidas. Por tanto, tener en cuenta:

- El electrodoméstico no podrá ser utilizado por menores de 8 años ni por personas con capacidad física, sensorial o mental reducida, así como tampoco por personas sin experiencia o conocimientos salvo que sean supervisados o reciban indicaciones de cómo utilizar el electrodoméstico de forma segura y hayan comprendido los riesgos potenciales de utilizarlo.
- Los niños no deben jugar con este electrodoméstico.
- No permitir que los niños realicen tareas de limpieza o mantenimiento del electrodoméstico sin supervisión.
- Mantener alejados del electrodoméstico a los niños menores de 3 años, así como a las mascotas.
- No dejar el electrodoméstico sin supervisión cuando haya cerca niños u otras personas que no sean conscientes de los riesgos.

#### Advertencia

#### ¡Riesgo de muerte!

Los niños podrían quedar encerrados dentro de electrodomésticos y poner en peligro sus vidas.

- No instalar el electrodoméstico detrás de una puerta, ya que podría bloquear la puerta del electrodoméstico o impedir que se abriera por completo.
- Cuando el electrodoméstico llegue al final de su vida útil, desconectar el enchufe de la toma de corriente **antes** de cortar el cable de red y, después, romper el cierre de la puerta del electrodoméstico.

 **Advertencia**

**¡Riesgo de asfixia!**

No permitir que los niños jueguen con el embalaje/ plástico o con piezas del embalaje, ya que podrían quedar enredados o cubrirse la cabeza con ellos y asfixiarse. Mantener el embalaje, los plásticos y las piezas del embalaje fuera del alcance de los niños.

 **Advertencia**

**¡Riesgo de intoxicación!**

Los detergentes y aditivos pueden ser tóxicos si se ingieren. En caso de ingesta, consultar inmediatamente con un médico. Mantener los detergentes y aditivos fuera del alcance de los niños.

 **Advertencia**

**¡Riesgo de quemaduras!**

Si se lava a altas temperaturas, el cristal de la puerta del electrodoméstico se calienta. No permitir que los niños toquen la puerta del electrodoméstico mientras esté caliente.

 **Advertencia**

**¡Irritación de los ojos/piel!**

El contacto con detergentes o aditivos puede producir irritación en los ojos o la piel. Aclarar los ojos y la piel con abundante agua en caso de que entren en contacto con detergentes o aditivos. Mantener los detergentes y aditivos fuera del alcance de los niños.

## Montaje

 **Advertencia**

**¡Peligro de descarga eléctrica/ incendio/daños materiales/ daños en el electrodoméstico!**

Si el electrodoméstico no se instala correctamente, puede dar lugar circunstancias peligrosas. Asegurarse de que se cumplen las siguientes condiciones:

- La tensión de red en la toma de corriente se ha de corresponder con la tensión nominal especificada en el electrodoméstico (placa de características). En la placa de características se especifican las cargas conectadas y la protección por fusible requerida.
- El electrodoméstico solo puede estar conectado a tensión alterna a través de una toma de corriente con contacto de protección correctamente instalada. La toma debe quedar accesible en todo momento.
- El enchufe de red y la toma con contacto de protección deben coincidir y el sistema de toma a tierra debe estar correctamente instalado.
- La instalación ha de tener una sección transversal adecuada.
- El enchufe de red debe quedar accesible en todo momento. Si no es posible, para cumplir con la normativa de seguridad relevante, se debe integrar un interruptor (conmutador bipolar) permanentemente en la instalación, según la normativa sobre instalaciones eléctricas.
- En caso de utilizar un interruptor automático diferencial, asegurarse de que tenga la siguiente marca: . La presencia de esta marca es la única forma de garantizar que cumple todas las regulaciones aplicables.

**⚠ Advertencia**

**¡Peligro de descarga eléctrica/  
incendio/daños materiales/  
daños en el electrodoméstico!**

Si el cable de red del electrodoméstico se modifica o se daña, podría provocar una descarga eléctrica, un cortocircuito o un incendio por calentamiento excesivo. El cable de red no se debe doblar, aplastar ni modificar, así como tampoco debe entrar en contacto con fuentes de calor.

**⚠ Advertencia**

**¡Peligro de incendio/daños  
materiales/daños en el  
electrodoméstico!**

La utilización de alargadores o regletas podría provocar un incendio debido al calentamiento excesivo o a un cortocircuito. Conectar el electrodoméstico directamente a una toma correctamente instalada con puesta a tierra. No utilizar alargadores, regletas ni conectores múltiples.

## **Advertencia**

### **¡Peligro de lesiones/daños materiales/daños en el electrodoméstico!**

- El electrodoméstico puede vibrar o moverse cuando está en marcha, pudiendo provocar lesiones o daños materiales.  
Colocar el electrodoméstico en una superficie sólida, plana y limpia; además, con el uso de un nivel de burbuja como guía, se debe nivelar con las patas roscadas.
- Si se agarra alguna de las partes salientes del electrodoméstico (p. ej., la puerta) para levantarlo o moverlo, estas piezas podrían romperse y producir lesiones.  
No agarrar el electrodoméstico por las piezas salientes para moverlo.

## **Advertencia**

### **¡Peligro de lesiones!**

- El electrodoméstico es muy pesado. Su elevación podría producir lesiones.  
Levantar el electrodoméstico siempre con ayuda.

- Existe el riesgo de hacerse cortes en las manos con los bordes afilados del electrodoméstico.  
No agarrar el electrodoméstico por los bordes afilados. Usar guantes de protección para levantarlo.
- Si las mangueras y los cables de red no están correctamente tendidos, existe el riesgo de una desconexión, por lo que se podrían producir lesiones.  
Dirigir las mangueras y los cables de forma que no exista riesgo de desconexión.

## **¡Atención!**

### **Peligro de daños materiales/daños en el electrodoméstico**

- Si la presión del agua es demasiado alta o demasiado baja, el electrodoméstico podría no funcionar correctamente. Además, se podrían producir daños materiales o daños en el electrodoméstico.  
Asegurarse de que la presión de agua en la instalación de suministro de agua es como mínimo 100 kPa (1 bar) y no supera los 1000 kPa (10 bares).



- Si se modifican o se dañan las mangueras de agua, pueden producirse daños materiales o daños en el electrodoméstico. Las mangueras de agua no se deben doblar, aplastar, modificar ni cortar.
- El uso de mangueras distribuidas por otras marcas para conectar el suministro de agua podría producir daños materiales o daños en el electrodoméstico. Usar solo las mangueras suministradas con el electrodoméstico o mangueras de recambio originales.
- Para realizar el transporte, el electrodoméstico se sujeta con los seguros de transporte. Si los seguros de transporte no se retiran antes de poner en marcha el electrodoméstico, se podrían producir daños en el electrodoméstico. Es importante retirar por completo todos los seguros de transporte antes de usar el electrodoméstico por primera vez. Asegurarse de guardar los seguros de transporte por separado. Es importante volver a colocar los seguros si se va a transportar el electrodoméstico para evitar que se dañe durante el transporte.

## Manejo

### **Advertencia** **¡Riesgo de explosión/ incendio!**

Las prendas pretratadas con productos de limpieza que contienen disolventes, p. ej., quitamanchas/disolvente para limpieza, podrían provocar una explosión en el tambor. Aclarar las prendas con abundante agua antes de lavarlas en la máquina.

### **Advertencia** **¡Riesgo de intoxicación!**

Ciertos agentes de limpieza que contienen disolventes, p. ej., disolventes de limpieza, pueden emitir vapores tóxicos. No usar agentes de limpieza que contengan disolventes.

### **Advertencia** **¡Peligro de lesiones!**

- No apoyarse ni sentarse en la puerta del electrodoméstico cuando esté abierta, ya que el electrodoméstico podría volcar y producir lesiones. No apoyarse en la puerta del electrodoméstico cuando esté abierta.
- No subirse al electrodoméstico, ya que la encimera podría romperse y producir lesiones. No subirse al electrodoméstico.

- Si se toca el tambor cuando todavía está girando, podrían producirse lesiones en las manos.  
Esperar hasta que el tambor se pare.

 **Advertencia**

**¡Riesgo de quemaduras!**

Si se lava a altas temperaturas, el contacto con el agua caliente (p. ej., si se realiza el desagüe del agua caliente en una pila), podría producir quemaduras. No tocar el agua jabonosa caliente.

 **Advertencia**

**¡Irritación de los ojos/piel!**

Los detergentes y aditivos podrían salirse si el compartimento para detergente se abre cuando el electrodoméstico está en marcha.

Aclarar los ojos y la piel con abundante agua en caso de que entren en contacto con detergentes o aditivos. En caso de ingesta, ponerse en contacto con un médico.

**¡Atención!**

**Peligro de daños materiales/  
daños en el electrodoméstico**

- Si la cantidad de prendas en el electrodoméstico supera su capacidad de carga máxima, este podría no funcionar correctamente o se podrían producir daños materiales o daños en el electrodoméstico.  
No superar la capacidad de carga máxima de prendas de secado. Asegurarse de que se cumplen las capacidades de carga máximas especificadas para cada programa → Anexo con instrucciones de instalación y funcionamiento.
- Si se vierte una cantidad errónea de detergente o de agente de limpieza en el electrodoméstico, se pueden producir daños materiales o daños en el electrodoméstico.  
Usar detergentes/aditivos/agentes de limpieza y suavizantes según las indicaciones del fabricante.

## Limpieza/mantenimiento

### **Advertencia**

#### **¡Riesgo de muerte!**

El electrodoméstico funciona con electricidad. Existe peligro de descarga eléctrica si se tocan componentes conectados a la corriente. Por tanto, tener en cuenta:

- Apagar el electrodoméstico. Desconectar el electrodoméstico de la red eléctrica (desconectar el enchufe).
- Nunca agarrar el enchufe de red eléctrica con las manos húmedas.
- Cuando se desconecte el enchufe de la toma de corriente, agarrar siempre por el propio enchufe y nunca por el cable de red, ya que se podría dañar.
- No realizar modificaciones técnicas en el electrodoméstico ni en sus componentes.
- Cualquier reparación u otro tipo de trabajo que precise el electrodoméstico debe ser realizado por nuestro servicio técnico o por un electricista. Lo mismo rige para la sustitución del cable de red (en caso necesario).
- Los cables de red de recambio se pueden pedir contactando con nuestro servicio técnico.

### **Advertencia**

#### **¡Riesgo de intoxicación!**

Ciertos agentes de limpieza que contienen disolventes, p. ej., disolventes de limpieza, pueden emitir vapores tóxicos. No usar agentes de limpieza que contengan disolventes.

### **Advertencia**

#### **¡Peligro de descarga eléctrica/daños materiales/daños en el electrodoméstico!**

Si hay humedad en el electrodoméstico, se podría producir un cortocircuito. No utilizar lavado a presión, limpiadores de vapor, mangueras ni pistolas rociadoras para limpiar el electrodoméstico.

### **Advertencia**

#### **¡Peligro de lesiones/daños materiales/daños en el electrodoméstico!**

El uso de piezas de recambio y accesorios distribuidos por otras marcas es peligroso y podría producir lesiones, daños materiales o daños en el electrodoméstico. Por motivos de seguridad, utilizar solo piezas de recambio y accesorios originales.

## ¡Atención!

### Peligro de daños materiales/ daños en el electrodoméstico

Los agentes de limpieza y los agentes para pretratar las prendas (p. ej. quitamanchas, aerosoles de prelavado, etc.) podrían causar daños si entran en contacto con las superficies del electrodoméstico. Por tanto, tener en cuenta:

- No permitir que dichos agentes entren en contacto con las superficies del electrodoméstico.
- Limpiar el electrodoméstico solo con agua y un paño suave y húmedo.
- Eliminar cualquier resto de detergente, aerosol o similares inmediatamente.



## Protección del medio ambiente

### Embalaje y aparato antiguo



Eliminar el embalaje del aparato conforme a la normativa medioambiental.

El presente aparato lleva incorporadas las marcas prescritas por la Directiva europea 2012/19/UE relativa a la retirada y reciclaje de los aparatos eléctricos y electrónicos usados (waste electrical and electronic equipment – WEEE).

Esta directiva constituye el marco reglamentario para una retirada y un reciclaje de los aparatos usados con validez para toda la Unión Europea.

### Consejos para el ahorro

- Aprovechar la máxima capacidad de carga de cada programa de lavado. Resumen de programas → Hoja adjunta con instrucciones de uso y montaje
- Lavar la ropa con un grado de suciedad normal sin prelavado.
- Las temperaturas seleccionables se corresponden con los símbolos de protección de los textiles. Las temperaturas de la máquina pueden diferir para garantizar la combinación óptima entre ahorro energético y calidad de lavado.
- En caso de secar la ropa en una secadora, seleccionar la velocidad de centrifugado más adecuada recomendada por el fabricante de la secadora.

## Instalación y conexión

### Volumen de suministro

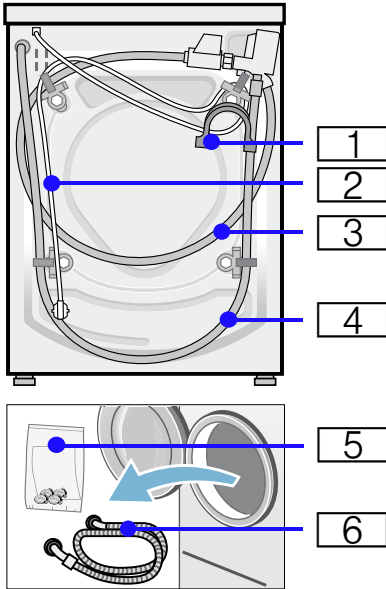

- 1 Codo para fijar la manguera de desagüe\*
- 2 Cable de conexión
- 3 Manguera de alimentación en modelos Aqua-Stop y Aqua-Secure
- 4 Manguera de desagüe
- 5 Bolsa\*:
  - Instrucciones de uso y montaje
  - Relación de centros de Servicio de Asistencia Técnica\*
  - Garantía\*
  - Trampillas protectoras para aberturas tras retirar los seguros de transporte
  - Llave para tornillos\*
- 6 Manguera de alimentación del modelo estándar

\* según modelo

### Notas

- Comprobar si la máquina presenta daños causados durante el transporte. No poner nunca en marcha una máquina dañada. En caso de reclamación, es necesario dirigirse al comercio donde se adquirió el aparato o al Servicio de Asistencia Técnica de la marca.
- La humedad del tambor se debe al control final.

**Además**, al conectar la manguera de desagüe a un sifón se requiere una abrazadera de manguera de 24 - 40 mm de diámetro (se debe adquirir en un comercio especializado).

### Herramientas prácticas

- Nivel de burbuja para nivelar la máquina
- Llave para tornillos con:
  - SW13 para aflojar los seguros de transporte y
  - SW17 para nivelar los soportes del aparato

## Instalación

**Nota:** La humedad del tambor se debe al control final.

## Montaje seguro de la máquina

### **Advertencia** **¡Peligro de lesiones!**

- La lavadora tiene un peso elevado. Proceder con cuidado al levantar o transportar la lavadora; utilizar guantes protectores.
- No usar los elementos o mandos frontales ni la puerta de carga de la lavadora para levantarla. Las piezas podrían romperse o desprenderse y ocasionar lesiones. No levantar la lavadora asiéndola por los componentes sobresalientes.

- La instalación y colocación incorrectas de las mangueras de alimentación y evacuación, así como del cable de conexión a la red eléctrica, pueden provocar caídas y ocasionar lesiones. Instalar las mangueras y los cables de conexión de modo que no constituyan un obstáculo.

### ¡Atención!

#### **Daños en el aparato**

- Las mangueras congeladas pueden reventar o estallar. No colocar la lavadora en zonas susceptibles de congelación ni al aire libre.

**Nota:** En caso de duda deberá encargarse la conexión de la máquina a un técnico especializado.

### **Superficie de apoyo**

**Nota:** Prestar atención al asiento firme y seguro de la lavadora para evitar que se mueva durante el funcionamiento.

- La superficie de apoyo debe ser firme y plana.
- No se consideran superficies apropiadas los suelos o revestimientos de suelo blandos.

### **Montaje sobre un pedestal o suelo que descansa sobre techo de vigas de madera**

#### ¡Atención!

#### **Daños en el aparato**

La lavadora puede desplazarse durante el centrifugado y volcar, o caerse del pedestal.

Es absolutamente indispensable asegurar las patas de soporte de la lavadora con las lengüetas de soporte. N.º de pedido WMZ2200, WX975600, Z7080X0

**Nota:** En caso de vigas de madera la lavadora debe colocarse:

- lo más cerca posible de la esquina;
- sobre una chapa de madera impermeable de un mínimo de 30 mm de grosor que esté firmemente atornillada al suelo.

### **Montaje del aparato bajo encimera o integrado en mueble**

#### **Advertencia**

#### **¡Peligro de muerte!**

Peligro de descarga eléctrica en caso de entrar en contacto con componentes conductores de tensión. Desconectar el aparato de la red eléctrica.

#### **Notas**

- Es necesario un hueco de 60 cm de ancho.
- Montar la lavadora solo bajo una encimera de una sola pieza firmemente unida a los muebles adyacentes.

#### **Advertencia**

#### **¡Peligro de descarga eléctrica!**

Al retirar la tapa protectora del aparato para realizar un montaje bajo encimera o integrado en mueble, esta debe sustituirse obligatoriamente por una cubierta de chapa\*.

\* N.º de pedido WMZ2420, WZ10190

## Retirar los seguros de transporte

### ¡Atención!

#### Daños en el aparato

- La máquina se sujeta para el transporte con los seguros de transporte. Si no se retiran los seguros, puede que la máquina resulte dañada al ponerla en marcha.  
Antes de utilizar el aparato por primera vez, asegurarse de retirar por completo los cuatro seguros de transporte. Guardar los seguros en un lugar adecuado.
- Para evitar daños de transporte si se mueve el aparato con posterioridad, hay que volver a colocar los seguros de transporte antes de trasladar el aparato.

**Nota:** Guardar en un lugar seguro los tornillos y manguitos atornillados conjuntamente.

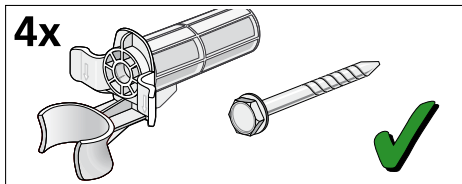

1. Extraer las mangueras de los soportes.

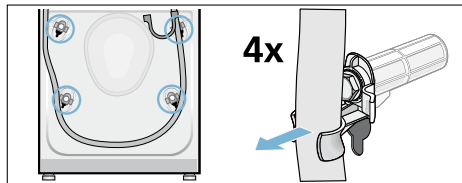

2. Retirar el cable de alimentación de los soportes. Desatornillar y retirar los cuatro tornillos de los seguros de transporte.  
Retirar los manguitos.

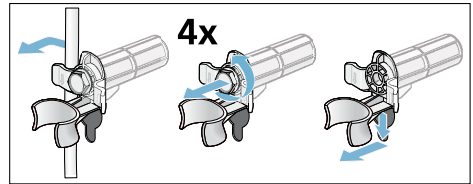

3. Instalar las tapas. Fijar bien las tapas en su sitio ejerciendo presión sobre los enganches de encaste.

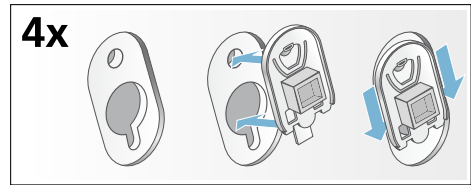

## Longitud de las mangueras y del cable de conexión a la red eléctrica

### Conexión desde el lateral izquierdo

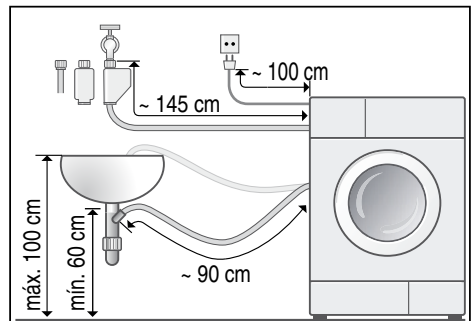

## Conexión desde el lateral derecho

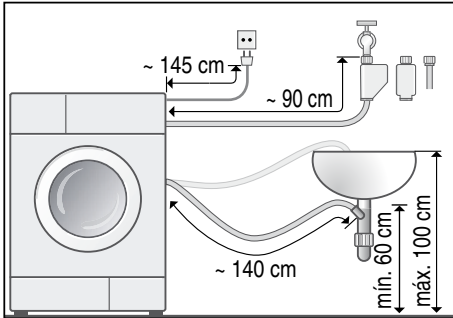

### Consejo:

En comercios especializados y en el Servicio de Asistencia Técnica se pueden adquirir las siguientes piezas:

- prolongación para la manguera de alimentación Aqua-Stop o la manguera de alimentación de agua fría (aprox. 2,50 m); n.º de pedido WMZ2380, WZ10130, Z7070X0
- una manguera de alimentación más larga (aprox. 2,20 m) para el modelo estándar; número de recambio para el servicio de asistencia 00353925

## Conexión a la toma de agua

### ⚠ Advertencia

#### ¡Peligro de muerte!

Peligro de descarga eléctrica en caso de entrar en contacto con componentes conductores de tensión.

No sumergir la válvula de seguridad Aquastop en el agua, ya que contiene una válvula eléctrica.

### ¡Atención!

#### **Daños causados por el agua**

Por los puntos de acoplamiento de las mangueras de alimentación y desagüe circula agua a mucha presión. Para evitar fugas o daños ocasionados por el agua es imprescindible observar las advertencias que se hacen en este capítulo.

Tener en cuenta las siguientes indicaciones para realizar la conexión:

### Notas

- Aparte de las advertencias y consejos facilitados en las presentes instrucciones, deberán tenerse estrictamente en cuenta las advertencias e instrucciones facilitadas por las empresas locales de abastecimiento de agua y electricidad.
- Alimentar la lavadora únicamente con agua fría potable.
- No conectar la lavadora al grifo mezclador de un calentador de agua sin presión.
- Utilizar solo la manguera de entrada suministrada con el aparato o una que se haya adquirido en un comercio especializado autorizado. No emplear en ningún caso una manguera usada.
- En caso de duda deberá encargarse la conexión de la máquina a un técnico especializado.

## Toma de agua del aparato

### Notas

- No doblar, aplastar, modificar ni cortar la manguera de alimentación de agua (su resistencia no quedaría garantizada).
- Apretar las uniones roscadas únicamente de forma manual. En caso de apretar excesivamente las uniones roscadas con una herramienta (llave inglesa, etc.), las roscas de las uniones pueden sufrir daños.



## Presión óptima de la red de agua

**Mínima** 100 kPa (1 bar)

**Máxima** 1000 kPa (10 bar)

- Con el grifo abierto fluyen como mínimo 8 l/min de agua.
- En caso de presión elevada del agua, preconectar una válvula reductora de presión.

## Conexión

Conectar la manguera de alimentación de agua al grifo de agua ( $\frac{3}{4}$ " = 26,4 mm) y a la lavadora (en modelos con Aqua-Stop no es necesario; instalación fija):

- Modelo: **Estándar**

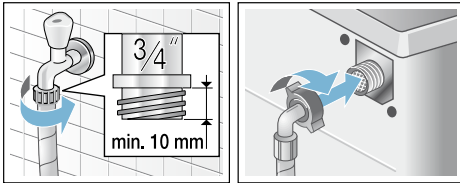

- Modelo: **Aqua-Secure**

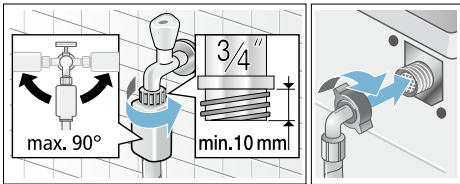

- Modelo: **Aqua-Stop**

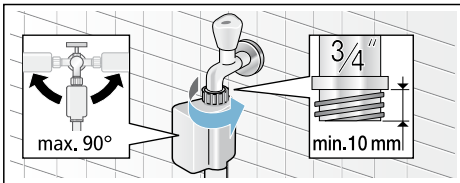

Abrir cuidadosamente el grifo de agua y verificar la estanqueidad de los empalmes.

**Nota:** La unión roscada se encuentra sometida a la presión del agua.

## Desagüe del aparato

### ¡Atención!

### Daños causados por el agua

En caso de que la manguera de evacuación se deslice del lavabo o del punto de empalme a causa de la elevada presión del agua durante el proceso de desagüe, pueden producirse daños por el vertido de agua.

Asegurarse de que la manguera de evacuación no pueda desplazarse de su sitio.

### Notas

- No doblar ni estirar la manguera de evacuación.
- Diferencia de altura admisible entre la base de apoyo y el desagüe: mín. 60 cm y máx. 100 cm

A continuación, se explica cómo colocar la manguera de evacuación:

- **Evacuación del agua en un lavabo**

### ⚠ Advertencia

### ¡Peligro de quemaduras!

Al lavar con programas que usan altas temperaturas, el contacto con el agua de lavado caliente, por ejemplo, al evacuar el agua de lavado en un lavabo, puede producir quemaduras.

No tocar nunca el agua de lavado caliente.

### ¡Atención!

### Daños en el aparato o en las prendas

Si se sumerge el extremo de la manguera de evacuación en el agua evacuada, esta puede ser aspirada al interior del aparato y provocar daños en el mismo o en las prendas.

Asegurarse siempre de que:

- el tapón de cierre no impida el desagüe del lavabo;
- el extremo de la manguera de evacuación no se encuentre sumergido en el agua que se está evacuando;
- el agua se evacua rápidamente.

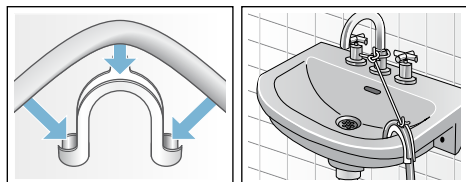

### ■ Evacuación del agua en un sifón

El punto de empalme tiene que estar asegurado con una abrazadera de manguera de 24–40 mm de diámetro (puede adquirirse en un comercio especializado).

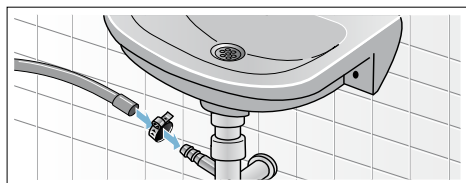

## Nivelación

Nivelar el aparato con la ayuda de un nivel de burbuja.

¡Un fuerte nivel de ruidos, así como vibraciones o desplazamientos fortuitos del aparato durante su funcionamiento, pueden ser consecuencia de una nivelación incorrecta del aparato!

1. Aflojar las contratuercas en sentido horario con la ayuda de una llave inglesa.
2. Verificar si la lavadora está correctamente nivelada con ayuda de un nivel de burbuja; corregir en caso necesario. Girar las patas del aparato para modificar su altura.

Las cuatro patas de soporte del aparato deberán asentarse firmemente sobre el suelo.

3. Apretar firmemente la contratuerca contra el cuerpo del aparato. Sujetar a tal efecto las patas sin modificar su altura.  
¡Las contratuercas de las cuatro patas de soporte tienen que estar firmemente apretadas contra el cuerpo del aparato!

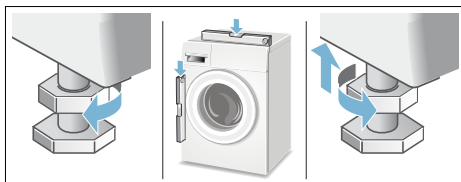

## Conexión eléctrica

### ⚠ Advertencia

### ¡Peligro de muerte!

Peligro de descarga eléctrica en caso de entrar en contacto con componentes conductores de tensión.

- No tocar nunca el cable de conexión con las manos mojadas.
- Extraer el cable de conexión tirando siempre del enchufe y no del cable, ya que podría dañarse.
- No extraer el enchufe del aparato de la toma de corriente cuando la lavadora esté en marcha.

Tener en cuenta las siguientes indicaciones y asegurarse de que:

### Notas

- La tensión de la red eléctrica y la indicada en la lavadora (placa de características) coinciden. Los valores de conexión y los fusibles necesarios figuran en la placa de características del aparato.

- La lavadora solo se conecta a una red eléctrica de corriente alterna a través de una toma de corriente instalada reglamentariamente y provista de toma a tierra.
- La toma de corriente y el enchufe del aparato son compatibles.
- Los cables poseen una sección transversal suficiente.
- Existe una toma a tierra reglamentaria.
- En caso de tener que sustituir el cable de conexión del aparato, se encargue dicho trabajo exclusivamente a un electricista. A través del Servicio de Asistencia Técnica de la marca se puede adquirir un cable de conexión de repuesto.
- No se usan enchufes, tomas o acoplamientos múltiples ni tampoco cables de prolongación.
- En caso de utilizar un interruptor de protección de corriente en derivación, solo se usa uno provisto del símbolo . Solo los interruptores de protección provistos de este símbolo aseguran el cumplimiento de las normativas actuales vigentes.
- El cable de conexión siempre está accesible.
- El cable de conexión no se debe doblar, aplastar, modificar, cortar ni permitir que este entre en contacto con fuentes de calor.

## Antes del primer lavado

Antes de abandonar nuestra fábrica, la lavadora ha sido sometida a unos exhaustivos controles de funcionamiento. Por ello deberá efectuarse un primer ciclo de lavado **sin ropa** para eliminar los restos de agua que aún pudiera haber en el interior de la máquina como resultado de las pruebas realizadas en fábrica.

## Notas

- La lavadora **debe estar correctamente instalada y conectada** (a partir de la → *Página 13*).
  - Nunca se debe poner en funcionamiento una máquina dañada. Avisar al Servicio de Asistencia Técnica. → *Página 38*
1. Observar la lavadora.
  2. Introducir el cable de conexión en la toma de corriente.
  3. Abrir el grifo del agua.
  4. Conectar el aparato.
  5. Cerrar la puerta de carga (¡no introducir la ropa en la lavadora!).
  6. Seleccionar el programa **Algodón 90 °C**.
  7. Abrir el compartimento para detergente.
  8. Añadir aproximadamente un litro de agua en la cámara **II**.
  9. Poner detergente multiusos según las instrucciones del fabricante para ropa ligeramente sucia en la cámara **II**.  
**Nota:** Para evitar la formación de espuma, utilizar solo la mitad de la cantidad de detergente recomendada. No utilizar detergente para prendas de lana o para prendas delicadas.
  10. Cerrar el compartimento para detergente.
  11. Seleccionar la **tecla de inicio**.
  12. Desconectar el aparato una vez que ha finalizado el programa.
- La lavadora ya está lista para el uso.**

## Transporte

p. ej., al mudarse a otra casa.

### Tareas preparatorias:

1. Cerrar la llave de agua.
2. Reducir la presión del agua de la manguera de suministro.
3. Drenar los restos de detergente y agua.
4. Desconectar la lavadora de la red eléctrica.
5. Retirar las mangueras.

### Instalar los seguros de transporte:

1. Retirar las tapas y guardarlas en un lugar seguro.  
Utilizar un destornillador en caso necesario.

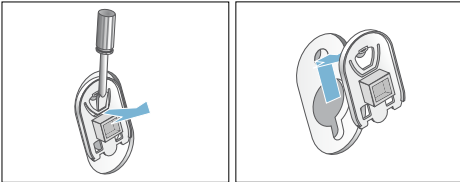

2. Introducir los cuatro manguitos.  
Fijar bien el cable de alimentación en los soportes. Introducir y apretar los tornillos.

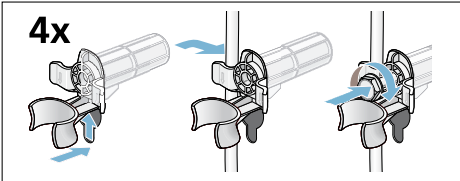







### Antes de volver a encender el aparato:

#### Notas

- Los seguros de transporte **deben** retirarse.
- Para evitar que el detergente no usado se dirija directamente al desagüe durante el próximo lavado: verter aprox. 1 litro de agua en el compartimento **II** e iniciar el programa **Desaguar**.

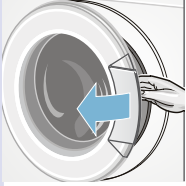
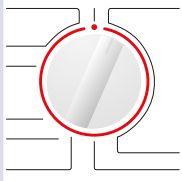
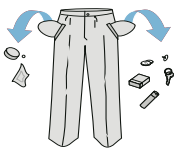
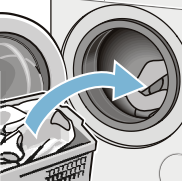
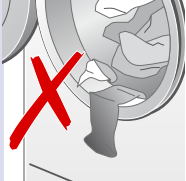
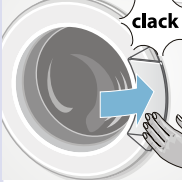
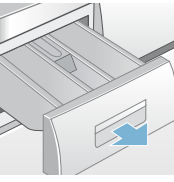
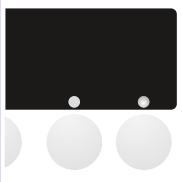
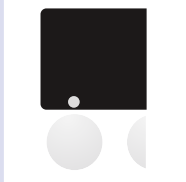
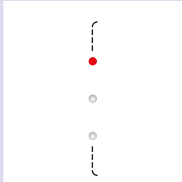

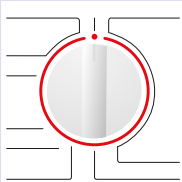
## Resumen de los datos más importantes

1				
	Introducir el cable de conexión en la toma de corriente.	Abrir el grifo del agua (en los modelos sin Aqua-Stop).	Clasificar la ropa.	Abrir la puerta de carga.
2				
	Elegir un programa, p. ej., <b>Algodón</b> .	Vaciar los bolsillos.	Introducir la ropa en la lavadora.	No apretar las prendas.
3				
	Cerrar la puerta de carga.	Añadir el detergente.	En caso necesario, seleccionar ajustes adicionales.	Iniciar el programa.
4				
	Fin del programa	Abrir la puerta de carga y retirar la ropa del aparato.	Colocar el mando selector de programa en ●.	Cerrar el grifo del agua (en los modelos sin Aquastop).

## Presentación del aparato

### Lavadora

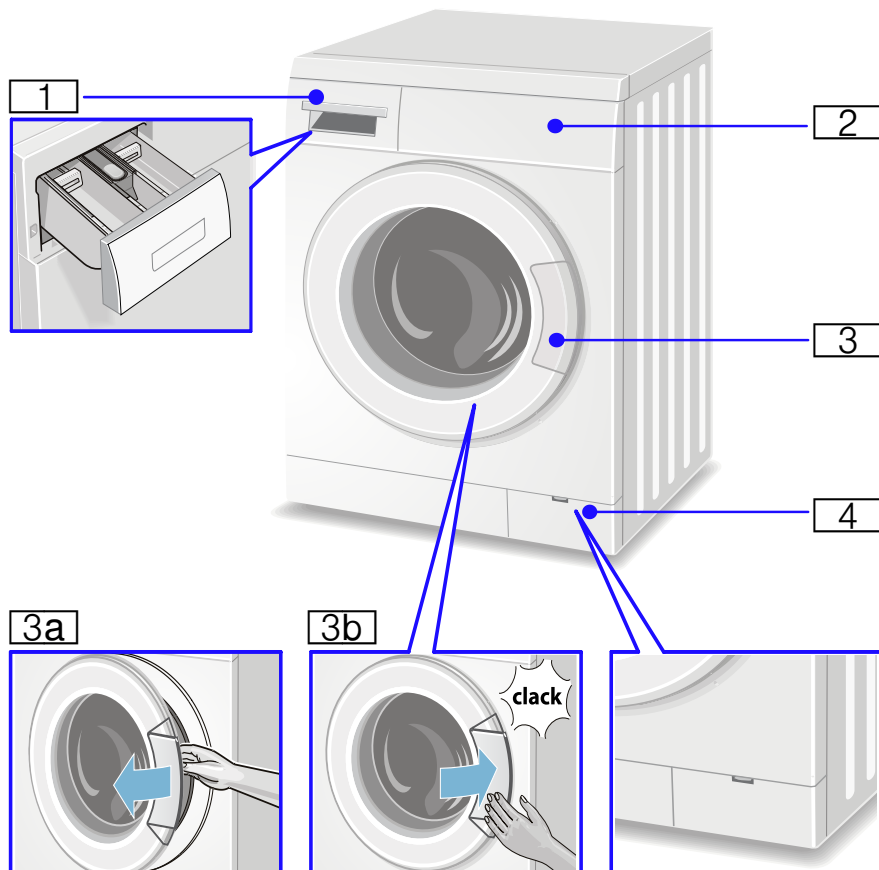

- 1** Compartimento para detergente → *Página 28*
- 2** Panel de mando
- 3** Puerta de carga con asidero para su apertura
- 3a** Abrir la puerta de carga
- 3b** Cerrar la puerta de carga
- 4** Tapa de mantenimiento

## Cuadro de mandos

En el resumen encontrará más ajustes de programas posibles, que pueden variar en función del modelo.

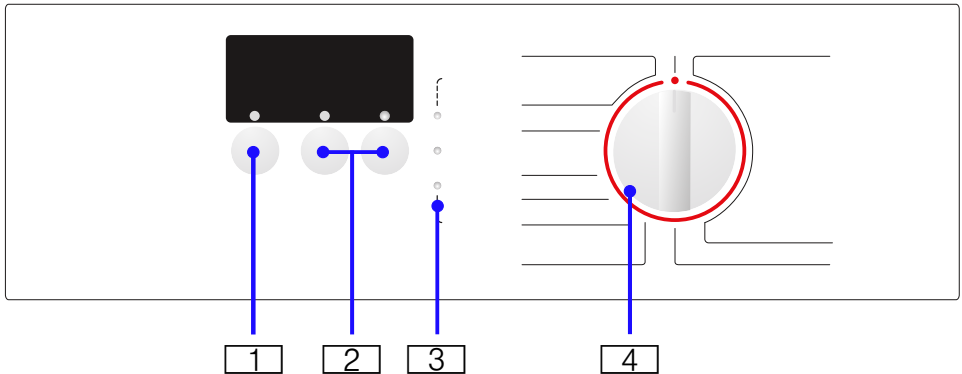

- 1 **Tecla de puesta en marcha** para comenzar, interrumpir y cancelar un programa
- 2 Se pueden seleccionar los **ajustes adicionales del programa** (según modelo), Resumen de todos los ajustes de programa adicionales  
→ *Página 26*
- 3 **Indicadores de estado**, indicadores del progreso del programa:  
→ **Preparado**  
🧺 **Lavado/activo**  
🧼 **Aclarado**  
🌀 **Centrifugado**  
↳ **Listo/fin**
- 4 **Selector de programas** para seleccionar un programa y para conectar/desconectar la lavadora



## Prendas

### Preparación de la colada

#### ¡Atención!

#### **Daños en el aparato o en las prendas**

Diferentes cuerpos extraños (p. ej., monedas, clips, agujas, tornillos) pueden dañar la ropa o los componentes de la lavadora.

Durante la preparación de la colada se deben tener en cuenta los siguientes consejos:

- Vaciar los bolsillos.

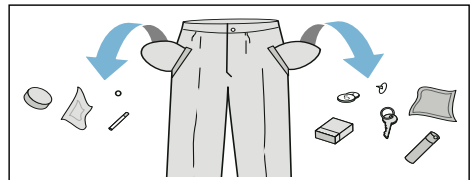

- Retirar todos los objetos metálicos (por ejemplo, imperdibles, grapas, clips, etc.) de la ropa.

- Lavar las prendas muy delicadas en redes o fundas (pantys, sujetadores con aros, etc.).
- Cerrar las cremalleras y abotonar las fundas.
- Eliminar la arena acumulada en bolsillos y dobladillos cepillando las prendas.
- Retirar los enganches de las cortinas o recogerlos en una red o bolsa.

## Clasificación de las prendas

Clasificar las prendas según las indicaciones de cuidado de la ropa y la información proporcionada por el fabricante en la etiqueta en función de:

- Tipo de tejido/fibra.
- Color:  
**Nota:** Las prendas pueden teñirse o no quedar completamente limpias. No lavar nunca la ropa blanca con la ropa de color.  
La ropa de color nueva debe lavarse por separado la primera vez.
- Grado de suciedad:  
Lavar juntas las prendas que presenten el mismo grado de suciedad.  
Ejemplos del grado de suciedad:
  - **Bajo:** sin prelavado
  - **Normal**
  - **Alto:** introducir menos prendas en la lavadora y seleccionar un programa con prelavado
  - **Manchas:** eliminar o pretratar las manchas antes de que se incrusten. Aplicar en primer lugar agua jabonosa (sin frotar). A continuación, lavar las prendas con el programa apropiado. En ocasiones, las manchas persistentes o incrustadas solo se eliminan tras varios lavados.
- Símbolos en las etiquetas del fabricante:

Los números en los símbolos indican la temperatura de lavado máxima.

- : estas prendas se pueden lavar de forma normal, por ejemplo, con el programa Algodón.
- : estas prendas requieren un proceso de lavado más suave, por ejemplo, Sintéticos.
- : estas prendas requieren un proceso de lavado mucho más suave, por ejemplo, Delicados/ Seda.
- : estas prendas pueden lavarse a mano o en la lavadora con el programa / Lana.
- : estas prendas no pueden lavarse en la lavadora.

## Almidonar prendas

**Nota:** Estas prendas no deben tratarse con suavizante.

El almidonado de la ropa con almidón líquido se puede realizar en todos los programas de lavado. Añadir el almidón conforme a las indicaciones del fabricante en la cámara (en caso necesario, limpiarla previamente).

## Teñir y desteñir ropa

Teñir la ropa solo con productos para uso doméstico. La sal puede afectar al acero inoxidable. Respetar las indicaciones del fabricante.

**No** desteñir la ropa en la lavadora.



## Remojo de prendas

1. Cargar el ablandador/detergente en la cámara **II** siguiendo las indicaciones del fabricante.
2. Colocar el selector de programas en el programa para **Algodón 20 o 30 °C**.
3. Seleccionar la **tecla de puesta en marcha** para iniciar el programa.
4. Transcurridos 10 minutos, volver a seleccionar la **tecla de puesta en marcha** para hacer una pausa.
5. Una vez que ha transcurrido el tiempo de remojo deseado, seleccionar de nuevo la **tecla de puesta en marcha** para proseguir con el programa, o bien cambiarlo.

### Notas

- Cargar la lavadora solo con ropa del mismo color.
- No se requiere detergente adicional. El agua de remojo se utiliza para el lavado de las prendas.

- **Detergente multiusos con blanqueadores ópticos**  
Apropiado para ropa blanca de tejidos resistentes de lino o algodón  
Seleccionar el programa para algodón / en frío - máx. 90 °C.
- **Detergente para ropa de color sin lejía ni blanqueadores ópticos**  
Apropiado para ropa de color de lino o algodón  
Seleccionar el programa para algodón / en frío - máx. 60 °C.
- **Detergente para ropa de color/delicada sin blanqueantes ópticos**  
Apropiado para ropa de color de tejidos sintéticos  
Seleccionar el programa para tejidos sintéticos / en frío - máx. 60 °C.
- **Detergente para prendas delicadas**  
Apropiado para tejidos delicados, seda o viscosa  
Seleccionar el programa para prendas delicadas/seda / en frío - máx. 40 °C.
- **Detergente para prendas de lana**  
Apropiado para lana  
Seleccionar el programa para lana / en frío - máx. 40 °C.



## Detergente

### Elección del detergente adecuado

Los símbolos de conservación que se encuentran en las prendas son decisivos a la hora de elegir el detergente, la temperatura y el tratamiento de la ropa adecuados. → también en [www.sartex.ch](http://www.sartex.ch)

En el sitio web [www.cleanright.eu](http://www.cleanright.eu) hay una gran cantidad de información útil sobre detergentes, limpiadores y productos de conservación o mantenimiento para usar en el hogar.

## Ahorro de detergente y de energía

Al lavar ropa con un grado de suciedad bajo o normal se puede ahorrar energía (reducción de la temperatura de lavado) y detergente.

Ahorro	Grado de suciedad/indicaciones
<p>Reducir la temperatura y la cantidad de detergente según la dosificación recomendada</p>  <p>Temperatura según la etiqueta de conservación y cantidad de detergente según dosificación recomendada/ grado de suciedad alto</p>	<p><b>Bajo</b></p> <p>No se aprecian a simple vista manchas ni restos de suciedad. Las prendas han absorbido olor corporal, p. ej.:</p> <ul style="list-style-type: none"> <li>■ ropa ligera de verano/deporte (usada pocas horas);</li> <li>■ camisetas, camisas, blusas (usadas un día como máximo);</li> <li>■ toallas y ropa de cama de invitados (usadas un día).</li> </ul>
	<p><b>Normal</b></p> <p>Suciedad escasa o pocas manchas débiles visibles, p. ej.:</p> <ul style="list-style-type: none"> <li>■ camisetas, camisas, blusas (sudadas o usadas varias veces);</li> <li>■ toallas, ropa de cama (usadas hasta una semana).</li> </ul>
	<p><b>Alto</b></p> <p>Suciedad y manchas claramente perceptibles, por ejemplo paños de cocina, ropa de niño, ropa de trabajo</p>

**Nota:** Dosificar siempre todos los detergentes, suavizantes y agentes auxiliares según las instrucciones del fabricante.

## P+ Ajustes adicionales de programa

**Nota:** En el resumen encontrará más ajustes de programas, que pueden variar en función del modelo.

### Quick wash

(☞), **Lavado rápido, exprés, speed**

Para lavar en menos tiempo y con una eficacia similar a la del programa estándar.

**Nota:** No sobrepasar nunca la carga máxima de ropa admisible. Resumen de programas → Hoja adjunta con instrucciones de uso y montaje

### Parada del aclarado

(☞) **sin centrifugado final**

La ropa se deja sumergida en el agua final de lavado.

Se puede seleccionar esta función para evitar la formación de arrugas cuando al final del programa la ropa no se extrae de la lavadora de manera inmediata.

### Reducir la velocidad de centrifugado

(p. ej.  $\frac{1200}{600}$ ,  $\frac{1000}{600}$ ,  $\frac{1000}{800}$ ,  $\frac{1200}{600}$  ☺)

### Fácil

(☞) **Antiarrugas**

Para un centrifugado delicado con ahuecado posterior. La humedad residual es algo más elevada.

## Agua Plus

(🚰, **Agua extra**)

Mayor nivel de agua y ciclo de aclarado adicional, se prolonga el tiempo de lavado. Aplicación en zonas con agua muy blanda o para mejorar el resultado del aclarado.

## Aclarado Plus

(🚰, **Aclarado extra**)

Ciclo adicional de aclarado. Aplicación en zonas con agua muy blanda o para mejorar el resultado del aclarado.

## Manejo del aparato

**Nota: Instalar y conectar correctamente** la lavadora. a partir de → *Página 13*  
 Antes del primer lavado, efectuar un ciclo de lavado **sin** ropa en la máquina.  
 → *Página 19*

## Preparativos necesarios de la lavadora

### Notas

- ¡No poner nunca en marcha las lavadoras que presenten daños!
  - Avisar al Servicio de Asistencia Técnica → *Página 38*
1. Introducir el cable de conexión en la toma de corriente.
  2. Abrir el grifo del agua.
  3. Abrir la puerta de carga.

4. Comprobar si el tambor está completamente vacío. En caso necesario, vaciarlo.

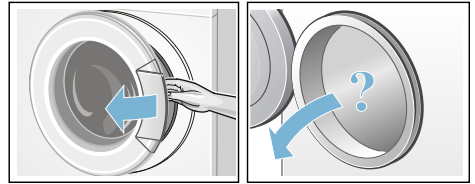

## Selección de un programa / Conexión de la lavadora

Seleccionar con el mando selector el programa deseado. El selector de programas se puede girar en ambas direcciones.

## Selección de ajustes adicionales para los programas

Al seleccionar ajustes adicionales, el proceso de lavado se puede adaptar mucho mejor a las necesidades de las prendas que se desean lavar.

Los ajustes pueden seleccionarse o modificarse en función del progreso del programa.

Los pilotos de aviso de las teclas se iluminan cuando un ajuste está activo.

Los ajustes no quedan memorizados tras desconectar el aparato.

Ajustes adicionales → *Página 26*

Resumen de programas desde → Hoja adjunta con instrucciones de uso y montaje

## Colocación de las prendas en el tambor

### **Advertencia**

#### **¡Peligro de muerte!**

Las prendas que hubieran sido tratadas previamente con detergentes que contengan disolventes, por ejemplo, agentes quitamanchas o bencina, pueden provocar explosiones tras introducir las en la lavadora.

Aclarar bien estas prendas a mano antes de introducir las en la lavadora.

### **Notas**

- Mezclar las prendas grandes y pequeñas. La ropa de diferente tamaño se distribuye mejor durante el centrifugado. Las prendas de ropa sueltas pueden provocar desequilibrios.
  - Tener en cuenta la carga máxima admisible. La sobrecarga de la lavadora afecta al resultado de lavado y fomenta la formación de arrugas en las prendas.
1. Separar las prendas entre sí (previamente clasificadas) antes de introducir las en el tambor.
  2. Prestar atención para que no quede atrapada ninguna prenda entre la puerta de carga y la junta de goma. A continuación, cerrar la puerta de carga.

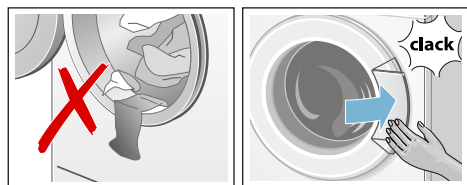

El señalizador luminoso de la tecla de puesta en marcha parpadea.

## Dosificación y llenado de la cubeta con detergente y suavizante

### **¡Atención!**

#### **Daños en el aparato**

Los detergentes y agentes para el tratamiento previo de la ropa (p. ej., quitamanchas, spray de prelavado...) pueden dañar la lavadora si entran en contacto con las superficies. Evitar que estos productos entren en contacto con las superficies de la lavadora. Dado el caso, será necesario limpiar de inmediato los restos de spray, gotas y similares de la superficie con un paño húmedo.

### **Dosificación**

Dosificar el detergente y suavizante en función de:

- la dureza del agua (se puede consultar a la empresa local de abastecimiento de agua);
- las indicaciones del fabricante en el embalaje;
- la cantidad de ropa;
- el grado de suciedad → *Página 26.*

### **Llenado**

#### **Advertencia**

#### **¡Irritaciones por contacto con los ojos y la piel!**

Al abrir el compartimento para detergente durante el funcionamiento de la máquina puede salpicar el detergente o el suavizante.

Abrir la cubeta con cuidado.

En caso de contacto con el detergente o suavizante, lavarse los ojos y la piel con agua abundante.

En caso de ingesta, consultar inmediatamente con un médico.

## Notas

- Dosificar siempre todos los detergentes, aditivos y agentes auxiliares según las instrucciones del fabricante.
- Los suavizantes concentrados o muy espesos deberán diluirse primero con un poco de agua. Esto impide que se formen obstrucciones.
- Cargar el detergente líquido en el dosificador correspondiente y colocarlo en el tambor de la máquina.

Agregar el detergente y suavizante en las cámaras correspondientes:

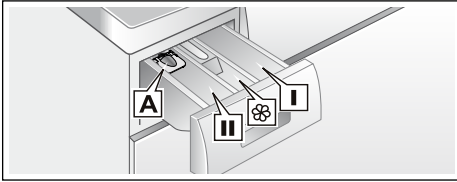

Dosificador* <b>A</b>	Para detergente líquido
Compartimento <b>II</b>	Detergente para lavado principal, descalcificador, blanqueador, sal quitamanchas
Cámara ☼	Suavizante, almidón, no sobrepasar el máximo
Compartimento <b>I</b>	Detergente para el prelavado

1. Extraer el compartimento para detergente hasta el tope.
2. Añadir el detergente o suavizante.
3. Cerrar el compartimento para detergente.

### Dosificador\* para detergente líquido

\*según modelo

Para dosificar el detergente líquido, posicionar el dosificador:

1. Abrir el compartimento para detergente. Presionar hacia abajo la pieza móvil y extraer la cubeta completamente.

2. Desplazar el dosificador hacia delante, abatirlo y encajarlo.
3. Volver a encajar la cubeta en su posición.

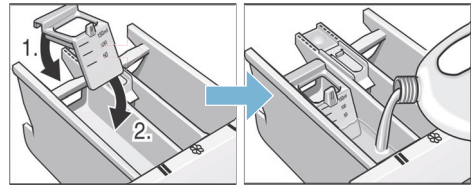

**Nota:** No utilizar el dosificador con detergentes en forma de gel o en polvo ni con programas con prelavado.

**En modelos sin dosificador,** añadir el detergente líquido en el recipiente correspondiente y colocarlo en el interior del tambor.

## Inicio del programa

Seleccionar la **tecla de puesta en marcha**. El señalizador luminoso se enciende y se inicia el programa\*.

\*El señalizador luminoso de la **tecla de puesta en marcha** puede variar en función del modelo

## Modificación de un programa

Si se inicia por equivocación un programa no deseado, se puede cambiar el programa procediendo del siguiente modo:



1. Seleccionar la **tecla de inicio** para cancelar el programa.
2. Ajustar otro programa.
3. Volver a seleccionar la **tecla de inicio**. El nuevo programa comienza desde el principio.

## Interrupción de un programa

1. Seleccionar la **tecla de inicio** para cancelar el programa.
2. Enfriado de la ropa: seleccionar el programa de **aclorado**.
3. Volver a seleccionar la **tecla de inicio**. Comienza el programa de aclarado.

Se puede retirar la ropa una vez finalizado el programa.

## Fin de programa con el ajuste Parada del aclarado

El señalizador luminoso de la  **Parada del aclarado** se enciende y los señalizadores luminosos del  **Centrifugado** y la **Tecla de puesta en marcha** parpadean.

\*El señalizador luminoso de la **tecla de puesta en marcha** puede variar en función del modelo

Para poner fin a un programa:

1. Seleccionar el programa **Centrifugado** o **Vaciado**.
2. Seleccionar la **tecla de puesta en marcha**.

(Ajuste en función del modelo)

## Fin del programa

Parpadean los señalizadores luminosos del  **centrifugado** y de la **tecla de puesta en marcha**\*.

\*El señalizador luminoso de la **tecla de puesta en marcha** puede variar en función del modelo

## Sacar la ropa y desconectar el aparato

1. Abrir la puerta de carga y retirar la ropa del aparato.
2. Colocar el mando selector de programas en la posición de **apagado**. El aparato se desconecta.
3. Cerrar el grifo de agua.

**Nota:** En los modelos con Aqua-Stop, esto no es necesario.  
Volumen de suministro

→ *Página 13*

### Notas

- No olvidar ninguna prenda en el tambor de la lavadora. Podría encogerse en el próximo lavado o desteñirse afectando a otras prendas.
- Retirar los cuerpos extraños que pudiera haber acumulados en el interior del tambor o en el cierre de goma. Peligro de oxidación.

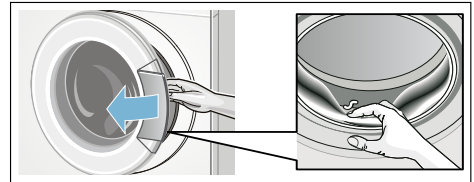

- Dejar la puerta de carga y el compartimento para el detergente abiertos a fin de que el agua residual pueda secarse.
- Sacar siempre la ropa.
- Esperar siempre a que acabe el programa, ya que el aparato podría seguir bloqueado.



## Sistema de sensores

### Adaptación automática a la cantidad de ropa

Según el tipo de tejido y la cantidad de ropa cargada, el sensor de carga continuo adapta de forma óptima el consumo de agua de cada programa.

### Sistema de control del desequilibrio

El sistema electrónico de control del desequilibrio ha detectado un desequilibrio y lo intenta eliminar distribuyendo la ropa de un modo más regular en el tambor mediante varios arranques de centrifugado.

En caso de una distribución muy desfavorable de la ropa, se reducirá por razones de seguridad la velocidad de centrifugado o incluso se prescindirá del centrifugado.

**Nota:** Introducir prendas grandes y pequeñas en el tambor (a partir de → *Página 36*).



## Limpieza y cuidados del aparato



### Advertencia ¡Peligro de muerte!

Peligro de descarga eléctrica en caso de entrar en contacto con componentes conductores de tensión. Desconectar el aparato y extraer el cable de conexión.



### Advertencia ¡Peligro de intoxicación!

Los detergentes que contengan disolventes, como por ejemplo bencina, pueden liberar vapores peligrosos para la salud.

No emplear detergentes que contengan disolventes.

### ¡Atención! Daños en el aparato

Los detergentes que contengan disolventes, como por ejemplo bencina, pueden dañar algunas superficies y componentes de la lavadora.

No emplear detergentes que contengan disolventes.

### Cuerpo del aparato y cuadro de mandos

- Limpiar el cuerpo del aparato y el cuadro de mandos con un trapo suave húmedo.
- No emplear paños, esponjas ni productos abrasivos (limpiadores para acero inoxidable).
- Retirar inmediatamente los restos de detergente.
- No limpiar la lavadora con agua a presión.

### Tambor de lavado

Secar el interior del fuelle de goma con un paño. Dejar abierta la puerta de carga para que se seque el tambor. Utilizar productos de limpieza que no contengan cloro. No emplear nunca estropajos de acero.

**Nota:** Para mantener la lavadora limpia, seleccionar regularmente el programa para **Algodón 90 °C**.

## Descalcificar

**Nota:** Prestar atención a que no haya ropa en la lavadora.

Por lo general no es necesario descalcificar el aparato si se dosifica correctamente el detergente. En caso de querer descalcificar el aparato, deberán observarse estrictamente las instrucciones del fabricante del producto descalcificante. Se puede adquirir un descalcificador adecuado a través de nuestro sitio web o del Servicio de Asistencia Técnica.

→ *Página 38*

## Cubeta y cuerpo del aparato

En caso detectar restos de detergente o suavizante:

1. Abrir el compartimento para detergente. Presionar hacia abajo la pieza móvil y extraer la cubeta completamente del bastidor.
2. Extraer la pieza móvil: presionarla con el dedo de abajo hacia arriba.

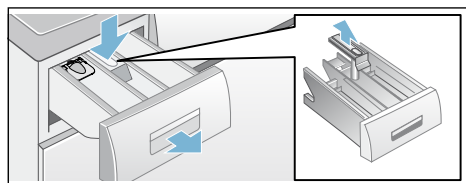

3. Limpiar la cubeta y la pieza móvil con agua y un cepillo y secarlas. Eliminar también los restos de detergente y suavizante del bastidor.
4. Volver a colocar la pieza móvil en su sitio (encajar el cilindro en el pasador de guía).
5. Colocar la cubeta en el aparato.

**Nota:** No encajar la cubeta en su sitio a fin de permitir que los restos de agua puedan secarse.

## Bomba de desagüe obstruida

**⚠ Advertencia**

**¡Peligro de quemaduras!**

Al lavar con programas a elevadas temperaturas, el agua de lavado se calienta mucho. Por esta razón pueden producirse quemaduras en caso de tocar el agua de lavado caliente. Dejar que el agua de lavado se enfríe.

1. Cerrar el grifo del agua a fin de que no pueda fluir más agua hacia la lavadora y haya que evacuarla a través de la bomba de desagüe.
2. Desconectar el aparato. Extraer el cable de conexión de la toma de corriente.
3. Abrir la trampilla de servicio y retirarla.

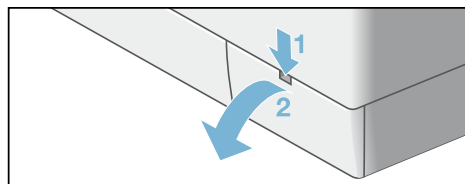

4. Para modelos:
  - **con manguera de desagüe:** extraer la manguera de desagüe de su soporte y retirar el tapón de cierre. Vaciar el agua de lavado en un recipiente adecuado. Encajar el tapón de cierre en la manguera de desagüe y colocarla de nuevo en su soporte.

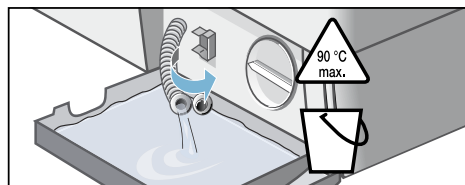



- **Sin manguera de desagüe::** desenroscar con cuidado la tapa de la bomba hasta que empiece a salir el agua de lavado. Cuando la trampilla de servicio esté medio llena, cerrar la tapa de la bomba y vaciar la trampilla de servicio. Repetir estos pasos hasta que haya salido toda el agua de lavado.

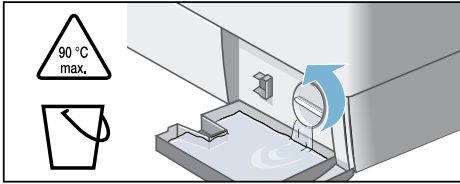

5. Desatornillar con cuidado la tapa de la bomba. Puede haber agua residual. Limpiar el compartimento interior, la rosca de la tapa de la bomba y la carcasa de la bomba. La rueda de móvil de la bomba de desagüe debe girar. Montar la tapa de la bomba en su sitio y enroscarla. El asa tiene que estar en posición vertical.

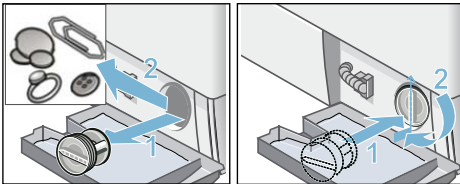

6. Colocar la trampilla de servicio en su sitio, encajarla y cerrarla.

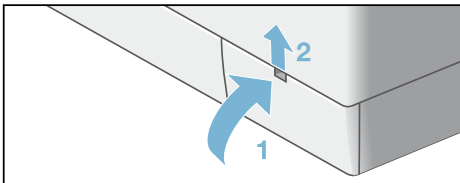

**Nota:** Con objeto de evitar que en el próximo lavado se evacue detergente sin haber sido usado: verter 1 litro de agua en la cámara **II** e iniciar el programa **Vaciado**.

## La manguera de desagüe acoplada al sifón está obstruida

1. Desconectar el aparato. Extraer el cable de conexión de la toma de corriente.
2. Aflojar la abrazadera del tubo. Retirar con cuidado la manguera de desagüe ya que puede salir agua residual.
3. Limpiar la manguera de evacuación y el racor de empalme del sifón.

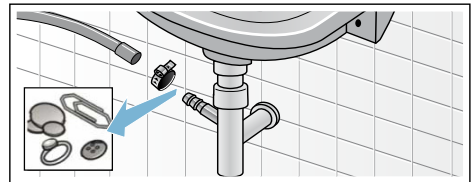

4. Volver a encajar la manguera de evacuación y asegurar los puntos de empalme apretando la abrazadera para manguera.

## El filtro en la toma de agua está obstruido

### **⚠ Advertencia**

### **¡Peligro de descarga eléctrica!**

No sumergir la válvula de seguridad Aquastop en el agua, ya que contiene una válvula eléctrica.

Para ello, eliminar primero la presión del agua de la manguera de entrada:

1. Cerrar el grifo de agua.
2. Seleccionar el programa deseado (excepto **Aclarado/Centrifugado/Vaciado**).

es ¿Qué hacer en caso de avería?

3. Seleccionar la **tecla de inicio**. Hacer funcionar el programa seleccionado durante aprox. 40 segundos.
4. Colocar el mando selector de programas en la posición de **apagado**. Extraer el cable de conexión de la toma de corriente.
5. Limpiar el filtro del grifo de agua: Retirar la manguera del grifo de agua.  
Limpiar el filtro con un cepillo pequeño.

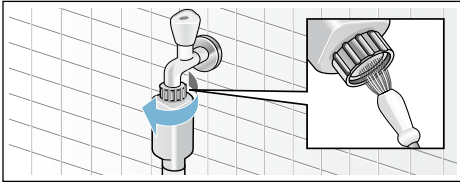

6. En los modelos estándar y Aqua-Secure, limpiar el filtro de la parte posterior del aparato: Retirar la manguera de la parte posterior del aparato. Extraer el filtro con ayuda de unos alicates y limpiarlo.

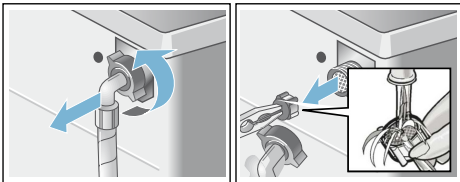

7. Empalmar nuevamente la manguera y cerciorarse de que no se producen fugas de agua.

## ¿Qué hacer en caso de avería?

### Desbloqueo de emergencia

P. ej., en caso de producirse un corte del suministro de corriente

El programa se reanuda una vez restablecida la conexión a la red eléctrica.

No obstante, si se desea extraer la ropa, la puerta de carga se puede abrir del modo siguiente:

#### **⚠ Advertencia**

#### **¡Peligro de quemaduras!**

Al lavar con programas que usan altas temperaturas, el contacto con el agua de lavado caliente y con la ropa puede producir quemaduras.

En caso necesario, dejar enfriar primero.

#### **⚠ Advertencia**

#### **¡Peligro de lesiones!**

En caso de introducir las manos en el tambor de la máquina cuando esté girando, pueden producirse lesiones en las manos.

No introducir las manos en el tambor cuando esté girando.

Esperar siempre hasta que el tambor se haya parado.

#### **¡Atención!**

#### **Daños causados por el agua**

Las fugas de agua pueden ocasionar daños.





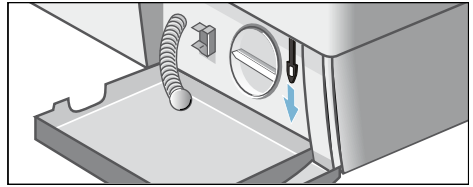

No abrir la puerta de carga mientras pueda verse agua a través del cristal.

1. Desconectar el aparato. Extraer el cable de conexión de la toma de corriente.
2. Evacuar el agua de lavado



3. Tirar del desbloqueo de emergencia con una herramienta adecuada hacia abajo y soltarlo. Ahora se puede abrir la puerta de carga.



## Advertencias sobre los pilotos de aviso

Display	Causa/solución
Parpadean los indicadores de estado  <b>Aclarado</b> y  <b>Lavado</b>	Cerrar correctamente la puerta de carga; posiblemente haya prendas aprisionadas.
Parpadean los indicadores de estado  <b>Centrifugado</b> y  <b>Lavado</b>	<ul style="list-style-type: none"> <li>■ Abrir completamente el grifo de agua.</li> <li>■ La manguera de entrada está doblada/aprisionada.</li> <li>■ La presión del agua es demasiado baja. Limpiar el filtro → <i>Página 33</i></li> </ul>
Parpadean los indicadores de estado  <b>Centrifugado</b> y  <b>Aclarado</b>	<ul style="list-style-type: none"> <li>■ La bomba de vaciado está obstruida. Limpiar la bomba de desagüe → <i>Página 32</i></li> <li>■ La manguera o el tubo de desagüe están obstruidos. Limpiar el tubo de desagüe acoplado al sifón → <i>Página 33</i></li> </ul>
Parpadea el indicador de estado  <b>Aclarado</b>	Avería del motor. Avisar al Servicio de Asistencia Técnica.
Parpadean todos los indicadores de estado	Cerrar el grifo de agua. Avisar al Servicio de Asistencia Técnica.

## ¿Qué hacer en caso de avería?

Averías	Causa/solución
Se producen fugas de agua.	<ul style="list-style-type: none"> <li>■ Fijar correctamente la manguera de evacuación o sustituirla. → <i>Página 17</i></li> <li>■ Apretar la conexión roscada de la manguera de entrada de agua. → <i>Página 16</i></li> </ul>
El electrodoméstico no carga agua.	<ul style="list-style-type: none"> <li>■ ¿No está seleccionada la <b>tecla de puesta en marcha</b>?</li> <li>■ ¿No se ha abierto el grifo de agua? → <i>Página 16</i></li> </ul>
El electrodoméstico no arrastra el detergente.	<ul style="list-style-type: none"> <li>■ ¿Está obstruido el filtro? Limpiar el filtro. → <i>Página 33</i></li> <li>■ ¿Está doblada o aprisionada la manguera de entrada?</li> </ul>
La puerta de carga no se puede abrir.	<ul style="list-style-type: none"> <li>■ La función de seguridad está activada. ¿Se ha cancelado el programa? → <i>Página 30</i></li> <li>■ ¿Se ha seleccionado  <b>Parada del aclarado*</b> (sin centrifugado final)?</li> <li>■ ¿La puerta de carga solo se puede abrir con el desbloqueo de emergencia? → <i>Página 34</i></li> </ul>
El programa seleccionado no arranca.	<ul style="list-style-type: none"> <li>■ ¿Se ha seleccionado la <b>tecla de puesta en marcha</b> para hacer una pausa?</li> <li>■ ¿Está cerrada la puerta de carga?</li> </ul>
No se evacua el agua de lavado.	<ul style="list-style-type: none"> <li>■ ¿Se ha seleccionado  <b>Parada del aclarado*</b> (sin centrifugado final)?</li> <li>■ Limpiar la bomba de vaciado. → <i>Página 32</i></li> <li>■ Limpiar la tubería o la manguera de evacuación. → <i>Página 33</i></li> </ul>
No se ve el agua en el tambor del electrodoméstico.	<ul style="list-style-type: none"> <li>■ No se trata de una avería. El agua permanece en el interior del aparato, debajo de la zona visible.</li> </ul>
El resultado del centrifugado no es satisfactorio. Las prendas quedan mojadas o demasiado húmedas.	<ul style="list-style-type: none"> <li>■ No se trata de una avería. El sistema electrónico de control de equilibrio ha interrumpido el centrifugado debido a una distribución irregular de la ropa. Lavar la ropa mezclando prendas grandes y pequeñas.</li> <li>■ ¿Se ha seleccionado el ajuste de programa adicional para  <b>Planchado fácil*</b>?</li> <li>■ ¿Se ha seleccionado una velocidad de centrifugado demasiado baja?</li> </ul>
El ciclo de centrifugado se repite varias veces.	<ul style="list-style-type: none"> <li>■ No se trata de una avería. El sistema electrónico de control del equilibrio ha detectado un desequilibrio y lo intenta eliminar.</li> </ul>
Hay agua residual en la cámara de los aditivos.	<ul style="list-style-type: none"> <li>■ No se trata de una avería. No reduce el efecto del aditivo.</li> <li>■ Si es preciso, limpiar el compartimento para detergente. → <i>Página 32</i></li> </ul>
Se han producido olores o un recubrimiento graso en la lavadora.	<ul style="list-style-type: none"> <li>■ Ejecutar el programa <b>Algodón 90 °C</b> sin ropa. Utilizar un detergente multiusos.</li> </ul>
Sale espuma del compartimento para detergente.	<ul style="list-style-type: none"> <li>■ ¿Se ha usado demasiado detergente? Diluir una cucharada sopera de suavizante en medio litro de agua y verter la mezcla en el compartimento <b>II</b> (no hacer esto si se van a lavar prendas de microfibras o plumones). Reducir la cantidad de detergente en el próximo lavado.</li> </ul>

\* según modelo

Averías	Causa/solución
Se producen fuertes ruidos, vibraciones y desplazamientos durante el ciclo de centrifugado.	<ul style="list-style-type: none"> <li>■ ¿Está nivelado el electrodoméstico? Nivelar el electrodoméstico. → <i>Página 18</i></li> <li>■ ¿Se han fijado correctamente las patas del electrodoméstico? Fijar correctamente las patas del electrodoméstico. → <i>Página 18</i></li> <li>■ ¿Se han retirado los seguros de transporte? Retirar los seguros de transporte. → <i>Página 15</i></li> </ul>
Se producen ruidos durante el centrifugado y el vaciado.	<ul style="list-style-type: none"> <li>■ Limpiar la bomba de vaciado → <i>Página 32</i></li> </ul>
Los señalizadores luminosos no se activan durante el funcionamiento.	<ul style="list-style-type: none"> <li>■ ¿Se ha producido un corte del suministro de corriente?</li> <li>■ ¿Han saltado los fusibles? Conectar los fusibles o reemplazarlos.</li> <li>■ En caso de repetirse la avería, avisar al Servicio de Asistencia Técnica. → <i>Página 38</i></li> </ul>
La ropa sale con restos de detergente.	<ul style="list-style-type: none"> <li>■ Algunos detergentes sin fosfatos contienen restos insolubles.</li> <li>■ Seleccionar el programa de <b>aclarado</b> o cepillar la ropa tras el lavado.</li> </ul>
En caso de no poder subsanar la avería (tras apagar y encender) o de ser necesaria una reparación:	<ul style="list-style-type: none"> <li>■ Colocar el mando selector de programas en la posición de <b>apagado</b>. El aparato está desconectado.</li> </ul>
	<ul style="list-style-type: none"> <li>■ Desenchufar el aparato.</li> <li>■ Cerrar el grifo de agua y avisar al Servicio de Asistencia Técnica. → <i>Página 38</i></li> </ul>
* según modelo	



## Servicio de Asistencia Técnica

Si no es posible solucionar la avería por uno mismo (¿Qué hacer en caso de avería? → *Página 36*), avisar al Servicio de Asistencia Técnica. → Contracubierta

Nosotros encontraremos la solución adecuada, evitando así también desplazamientos innecesarios de los técnicos.

En caso de solicitar la intervención del Servicio de Asistencia Técnica, no se debe olvidar indicar el número de producto (E-Nr.) y el número de fabricación (FD) del aparato.

E-Nr. \_\_\_\_\_ FD \_\_\_\_\_

Número de producto      Número de fabricación

Estos datos se encuentran (\* según modelo):

en la parte interior de la puerta de carga\* / en la trampilla de servicio abierta\* y en la parte posterior del aparato.

### Se debe confiar en la profesionalidad del fabricante.

Póngase en contacto con nosotros. De esta manera se puede estar seguro de que la reparación del aparato será ejecutada por personal técnico debidamente formado e instruido, y de que se emplearán piezas originales del fabricante.



## Datos técnicos

### Dimensiones:

850 x 600 x 550 mm  
(alto x ancho x profundidad)

### Peso:

68 - 75 kg (según modelo)

### Conexión a la red eléctrica:

Tensión de red 220-240 V, 50 Hz

Corriente nominal 10 A

Potencia nominal 2000-2300 W

### Presión del agua:

100 - 1000 kPa (1 - 10 bar)

### Potencia absorbida en estado apagado:

0,20 W

### Potencia absorbida en funcionamiento (estado no apagado):

1,90 W





## **Reparación y asesoramiento en caso de avería**

E 902 245 255

Los datos de contacto para cada país se encuentran en el directorio de centros del Servicio de Asistencia Técnica.

Robert Bosch Hausgeräte GmbH  
Carl-Wery-Straße 34  
81739 München, GERMANY



9001271128 (9902)