



Registe
já o seu novo
aparelho no MyBosch
e obtenha
vantagens gratuitas:
[bosch-home.com/
welcome](http://bosch-home.com/welcome)



Máquina de lavar roupa

WAT...

pt Manual de utilização e de instalação

A sua nova máquina de lavar roupa

Optou por uma máquina de lavar roupa da marca Bosch.

Por favor, consagre alguns minutos para ler este manual e conheça as vantagens da sua máquina de lavar roupa.

Para corresponder ao alto nível de qualidade da marca Bosch, todas as máquinas de lavar roupa que saem da nossa fábrica são cuidadosamente testadas relativamente ao seu funcionamento e perfeitas condições.

Para mais informações sobre os nossos produtos, acessórios, peças de substituição e serviços, visite o nosso site www.bosch-home.com ou consulte os nossos centros de Assistência Técnica.

Se o manual de utilização e de instalação descrever diferentes modelos, será chamado à atenção para as diferenças nos respetivos pontos.



Colocar a máquina de lavar em funcionamento apenas após ter lido este manual de utilização e de instalação!

Regras de apresentação

Aviso!

Esta combinação de símbolo e palavra de sinalização faz referência a uma situação potencialmente perigosa. A não observância pode levar à morte ou causar ferimentos.

Atenção!

Esta palavra de sinalização faz referência a uma situação potencialmente perigosa. A não observância pode levar a danos materiais e ambientais.

Nota/dica

Notas para a utilização ideal do aparelho/informações úteis.

1. 2. 3./a) b) c)







Os passos a executar são apresentados através de números ou letras.

■ / -

As enumerações são apresentadas através de um quadrado ou um travessão.

Índice

	Utilização de acordo com o fim a que se destina	4
	Instruções de segurança	5
	Segurança elétrica	5
	Perigos de ferimentos.	5
	Segurança para crianças	5
	Proteção do meio ambiente	7
	Embalagem/Aparelho usado	7
	Indicações sobre poupança	7
	Familiarização com o aparelho . 8	
	Máquina de lavar roupa	8
	Elementos de comando	9
	Roupa	11
	Preparar a roupa	11
	Separar a roupa	11
	Lavagem com goma.	12
	Tingir/Descolorir.	12
	Demolhar	12
	Detergente	13
	Seleção adequada do detergente . . 13	
	Poupar energia e detergente	13
	Pré-regulações dos programas 14	
	Temperatura	14
	Rotação de centrifugação	14
	Termina em.	14
	Regulações i-DOS	14
	Programa Memória.	15
	Regulações de programas adicionais	16
	SpeedPerfect	16
	EcoPerfect	16
	menos ferro	16
	água&enxaguamento+	16
	pré-lavagem	16
	Operar o aparelho	17
	Preparar a máquina de roupa	17
	Selecionar o programa/Ligar o aparelho	17
	Alterar as pré-regulações dos programas.	17
	Selecionar regulações de programas adicionais	18
	Colocar a roupa no tambor.	18
	Dosar e deitar detergente e produto de tratamento adicional.	18
	Iniciar o programa.	18
	protecção.crianças/ bloqueio de utilização	19
	Colocar +Carga.	19
	Alterar o programa	19
	Cancelar o programa	20
	Fim do programa	20
	Retirar a roupa e desligar o aparelho	20
	Sistema de dosagem inteligente . 21	
	Sistema de dosagem inteligente na gaveta do detergente	21
	Colocar em funcionamento/encher o depósito de dosagem	21
	No uso diário.	22
	Regulações base	22
	Dosagem manual	23
	Regulações do aparelho	25
	Ativar o modo de regulação	25
	Alterar a intensidade do sinal	25
	Alterar a luminosidade do ecrã tátil. .25	
	Selecionar/anular a função de lembrete para o tratamento do tambor	25
	Terminar o modo de regulação.	25
	Sensores	26
	Identificação da carga.	26
	Sistema de controlo de desequilíbrio	26
	VoltCheck	26

	Limpeza e manutenção	26
	Estrutura da máquina/Painel de comandos	26
	Tambor	27
	Descalcificação	27
	i-DOS Gaveta do detergente e estrutura	27
	Bomba de escoamento obstruída, esvaziamento de emergência	28
	Mangueira de escoamento entupida no sifão	29
	Filtro de rede na admissão de água entupido	29
	Anomalias, o que fazer?	30
	Desbloqueio de emergência	30
	Indicações no painel de indicações	31
	Anomalias, o que fazer?	32
	Assistência Técnica	34
	Dados Técnicos	35
	Instalar e ligar	35
	Equipamento fornecido	35
	Instruções de segurança	36
	Superfície de instalação	36
	Instalação em cima de um pedestal ou de uma paleta em madeira	36
	Colocar em cima de um pedestal com gaveta	37
	Encastrar o aparelho numa cozinha	37
	Retirar os dispositivos de segurança para transporte	37
	Mangueiras e cabos	38
	Admissão de água	38
	Escoamento de água	39
	Alinhamento	40
	Ligação elétrica	40
	Antes da primeira lavagem	41
	Transporte	41
	Garantia Aqua-Stop	42

Utilização de acordo com o fim a que se destina

- Exclusivamente para uso doméstico e em ambiente doméstico.
- A máquina de lavar roupa é adequada para lavar tecidos que podem ir à máquina e lã lavável à mão em água de lavagem.
- Para o funcionamento com água potável fria e com detergentes e produtos de tratamento adicionais correntes no mercado, que sejam adequados para a utilização em máquinas de lavar roupa.
- Respeitar as instruções do fabricante na dosagem de todos os detergentes/ produtos adicionais/ produtos de tratamento e produtos de limpeza.
- A máquina de lavar roupa pode ser utilizada por crianças a partir de 8 anos, pessoas com capacidades físicas, sensoriais ou mentais reduzidas e por pessoas com pouca experiência ou conhecimento mínimo, se estas **forem vigiadas** ou **tiverem sido instruídas** por uma pessoa responsável.
- As crianças não podem efetuar tarefas de limpeza e de manutenção sem vigilância.
- Mantenha crianças com menos de 3 anos afastadas da máquina de lavar roupa.
- O aparelho foi concebido para ser utilizado até a uma altitude de 4000 metros acima do nível do mar, no máximo.
- Mantenha os animais domésticos afastados da máquina de lavar roupa.

Antes de colocar o aparelho em funcionamento: leia o manual de utilização e de instalação, bem como todas as restantes informações que acompanham a máquina de lavar roupa e proceda em conformidade. Guardar os documentos para um uso futuro.

Instruções de segurança

Segurança elétrica

Aviso

Perigo de morte!!

No contacto com peças em tensão existe perigo de choque elétrico.

- Nunca segurar na ficha com as mãos molhadas.
- Retirar sempre o cabo elétrico puxando pela ficha e nunca pelo cabo, porque pode ficar danificado.

Perigos de ferimentos

Aviso

Perigo de ferimentos!

- No caso de levantar a máquina de lavar roupa pelos componentes salientes (por exemplo, óculo), estes podem quebrar e causar ferimentos.
Não levantar a máquina de lavar roupa pelos componentes salientes.
- Subir para cima da máquina de lavar roupa pode partir o tampo e causar ferimentos.
Não suba para cima da máquina de lavar roupa.
- Apoiar-se/colocar-se sobre o óculo aberto pode fazer cair a máquina de lavar roupa e causar ferimentos.
Não se apoie no óculo aberto.

- Tocar no tambor em rotação pode ferir as mãos.
Não tocar no tambor se este ainda estiver a rodar.
Espere que o tambor pare de rodar.

Aviso

Perigo de queimaduras!

Em caso de lavagem com elevadas temperaturas, podem surgir queimaduras no contacto com a água de lavagem quente, por exemplo, no escoamento da água de lavagem quente para um lavatório.

Não toque na água de lavagem quente.

Segurança para crianças

Aviso

Perigo de morte!

- Ao brincar junto da máquina de lavar roupa, as crianças podem correr risco de morte ou sofrer ferimentos.
 - Não deixar as crianças junto da máquina de lavar roupa, sem vigilância!
 - As crianças não podem brincar com a máquina de lavar roupa!
- As crianças podem fechar-se dentro do aparelho e podem correr perigo de vida. Em caso de aparelhos em fim de vida:
 - desligar a ficha da tomada.

- cortar o cabo elétrico e remover juntamente com a ficha.
- destruir o fecho do óculo.

⚠ Aviso

Perigo de asfixia!

Ao brincar, as crianças podem enrolar-se em embalagens/películas e componentes das embalagens ou podem enfiá-las pela cabeça e asfixiar.

Manter embalagens, películas e componentes das embalagens fora do alcance das crianças.

⚠ Aviso

Perigo de intoxicação!

A ingestão de detergentes e de produtos de tratamento adicionais pode causar intoxicação.

Guardar detergentes e produtos de tratamento adicionais fora do alcance das crianças.

⚠ Aviso

Irritações oculares/da pele!

O contacto com detergentes e produtos de tratamento adicionais pode causar irritações oculares ou da pele. Guardar detergentes e produtos de tratamento adicionais fora do alcance das crianças.

⚠ Aviso

Perigo de ferimentos!

Na lavagem com elevadas temperaturas, o vidro do óculo aquece. Impeça as crianças de tocar no óculo quente.



Proteção do meio ambiente

Embalagem/Aparelho usado



Eliminar a embalagem de forma ecológica. Este aparelho está marcado em conformidade com a Directiva 2012/19/UE relativa aos resíduos de equipamentos eléctricos e electrónicos (waste electrical and electronic equipment - WEEE). A directiva estabelece o quadro para a criação de um sistema de recolha e valorização dos equipamentos usados válido em todos os Estados Membros da União Europeia.

Indicações sobre poupança

- Utilizar a carga máxima de roupa do respetivo programa. Tabela de programas → Folha anexa às instruções de utilização e de instalação
- Lavar a roupa com sujidade normal sem pré-lavagem.
- No caso de roupa pouco ou normalmente suja, é possível poupar energia e detergente. → *Página 13*
- A dosagem do detergente com o **sistema de dosagem inteligente** (i-DOS) ajuda a poupar detergente e água.
- As temperaturas selecionáveis referem-se aos símbolos de lavagem nos tecidos. As temperaturas indicadas na máquina podem divergir, para assegurar uma combinação perfeita de poupança de energia e resultado de lavagem.
- **Indicações de consumo de energia e água:**
As indicações informam sobre a dimensão relativa dos consumos de

energia e água para os programas selecionados.

Quanto mais segmentos de indicação forem visíveis, maior será o respetivo consumo.

É possível comparar os consumos dos programas ao escolher diferentes regulações de programas, para poder optar por uma regulação de programa mais económica em termos de energia ou água.



- Consumo de energia
- Consumo de água

- **Modo de poupança de energia:** a iluminação do ecrã tátil apaga-se após alguns minutos; a tecla pisca. Para ativar a iluminação, toque no ecrã tátil. O modo poupança de energia não será ativado se um programa estiver em curso.
- **Desativação automática** (apenas antes do início do programa ou após o fim do programa): se o aparelho não for operado durante um período de tempo prolongado, este desliga-se automaticamente para poupar energia. Para ligar o aparelho, voltar a premir a tecla do interruptor principal.
- Caso a roupa seja seca em seguida no secador de roupa, selecionar a velocidade de centrifugação de acordo com o manual do fabricante do secador.

Familiarização com o aparelho

Máquina de lavar roupa

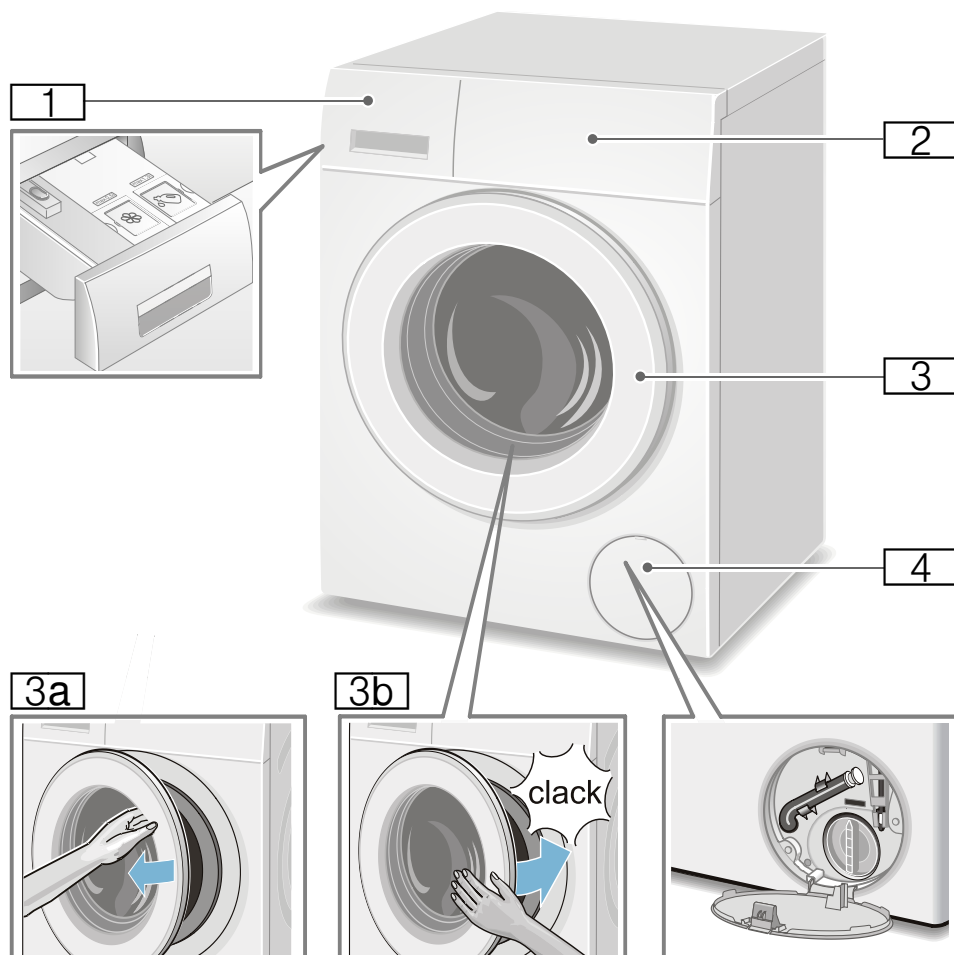

- 1** Gaveta para detergente
→ *Página 18*
- 2** Elementos de comando
- 3** Óculo com pega
- 3a** Abrir o óculo
- 3b** Fechar o óculo
- 4** Tampa de serviço

Elementos de comando

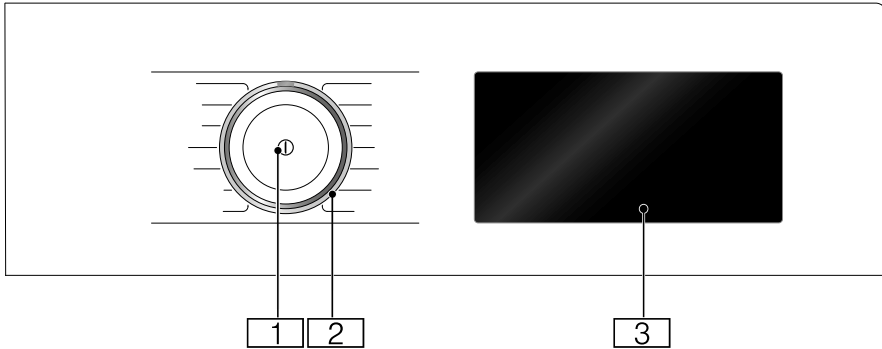

- 1 Interruptor principal**
Ligue e desligue o aparelho com a tecla .
- 2 Seletor de programas**
Pode rodar o seletor de programas em ambos os sentidos (para a esquerda e para a direita).

- 3 Ecrã tátil**
Aqui são-lhe apresentadas informações sobre o programa e possibilidades de seleção de regulações, e pode seleccionar as regulações tocando nas áreas delimitadas ou sublinhadas.

Conteúdos do ecrã tátil

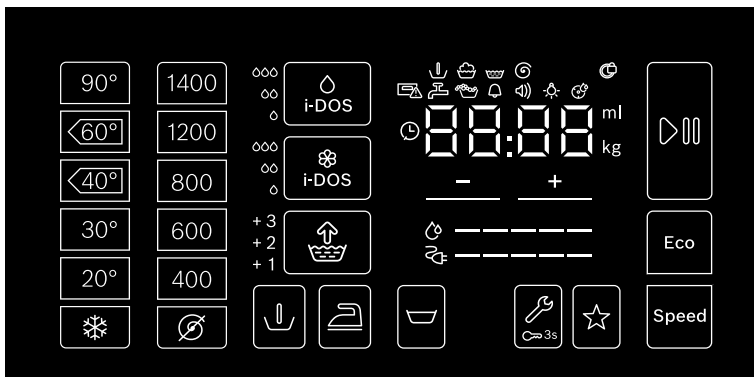

Painéis de indicações e de comandos

Indicações para valores de regulação

Regulação

90°, 60° ◀, 40° ◀◀, 30°, 20°, ❄️



























Temperatura em °C; ❄️ = frio

1400*, 1200, 800, 600, 400, Ⓞ

Velocidade de centrifugação; Ⓞ = sem centrifugação

* velocidade máxima de centrifugação depende do aparelho

pt Familiarização com o aparelho

Painéis de indicações e de comandos	Indicações para valores de regulação	Regulação
i-Dos 	°, ∞, ∞∞, desligado	Intensidade de dosagem para detergente
i-Dos 	°, ∞, ∞∞, desligado	Intensidade de dosagem para amaciador
Speed		SpeedPerfect
Eco		EcoPerfect
	+1, +2, +3, desligado	água&enxaguamento+; + ciclos de enxaguamento adicionais
		menos ferro
		Paragem de enxaguamento = Sem centrifugação final
		pré-lavagem
 3 sec		protecção.crianças / bloqueio do painel de comandos
☆		Programa Memória
		Início / Pausa
	   	Regulações do aparelho: sinal de indicação, sinal de comando, luminosidade do ecrã tátil, função de lembrete para o tratamento do tambor
+ , -	Alterar valores de regulação Conselho: No caso de valores de regulação escalonados, os valores de regulação decorrem automaticamente até ao valor final se tocar de forma permanente em + , - . Em seguida, volte a tocar e pode alterar novamente os valores de regulação.	
* velocidade máxima de centrifugação depende do aparelho		
outras visualizações	Informação sobre	
 -----	Consumo de energia	
 -----	Consumo de água	
   	Estado do programa: Pré-lavagem Lavagem Enxaguamento Centrifugação	
	Óculo trancado	
	Gaveta para detergente aberta	
	Torneira da água fechada / pressão da água demasiado baixa	
	Espuma detetada	
  	Duração do programa, p. ex., 1:51; Termina em, p. ex.,  8.5 h; carga recomendada, p. ex., 8.0 kg; estado do programa, p. ex., End; dosagem básica, p. ex., 36 ml	



Roupa

Preparar a roupa

Atenção!

Danificação do aparelho/Danificação dos têxteis

Corpos estranhos (por exemplo, moedas, clips, agulhas, pregos) podem danificar a roupa ou componentes da máquina de lavar roupa.

Ter em atenção as seguintes indicações na preparação da sua roupa:

- Esvaziar os bolsos.

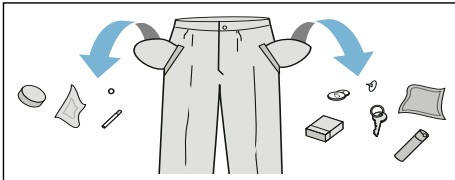

- Retirar todos os objetos metálicos (clips, etc.).
- Lavar roupa delicada (meias, sutiãs com aros etc.) dentro da rede/saco.
- Fechar os fechos de correr, abotoar as fronhas.
- Escovar a areia dos bolsos e das dobras.
- Retirar as argolas das cortinas ou juntar na rede/saco.

Separar a roupa

Separar a roupa segundo as indicações dos cuidados a ter e as indicações do fabricante nas etiquetas de acordo com:

- Tipo de tecido/fibra
- Cor

Conselho: A roupa pode debotar ou não ficar bem lavada. Lavar a roupa branca e a roupa de cor separadamente.

Lavar separadamente pela primeira vez a roupa de cor nova.

- Grau de sujidade

Lavar em conjunto a roupa com o mesmo grau de sujidade.

Pode encontrar alguns exemplos para o grau de sujidade em

→ *Página 13.*

– **Ligeira:** Sem pré-lavagem, eventualmente selecionar a

regulação **Speed**







– **Normal**

– **Forte:** Colocar menos quantidade de roupa, selecionar programa com pré-lavagem

– **Nódoas:** Remover/pré-tratar as nódoas enquanto ainda estão frescas. Começar por molhar com uma solução de água e sabão/sem esfregar. Lavar seguidamente as peças de roupa com o programa correspondente. Algumas nódoas difíceis/secas só conseguem ser removidas após várias lavagens.

- Símbolos nas etiquetas da roupa

Conselho: Os números nos símbolos indicam a temperatura de lavagem máxima.

-  Adequado para o processo de lavagem normal; por exemplo, o programa Algodão
-  Necessário um processo de lavagem delicado; por exemplo, o programa Roupa de tratamento fácil
-  Necessário processo de lavagem particularmente delicado; por exemplo, o programa Roupa delicada/Sedas
-  Adequado para roupa de lavagem à mão; por exemplo, o programa  Lã
-  Não lavar a roupa na máquina.

Lavagem com goma

Conselho: A roupa não deve ser tratada com amaciador.

1. Ligar o aparelho.
2. Selecionar o programa **Enxaguamento**.
3. Coloque manualmente a dose de goma líquida de acordo com as instruções do fabricante no compartimento esquerdo (se necessário, limpe primeiro).
4. Toque no painel de comandos ▷00.

Tingir/Descolorir

Tingir apenas na dose habitual para utilizadores domésticos. O sal pode atacar o aço inoxidável! Respeitar as especificações do fabricante da tinta.

Não descolorir roupa na máquina de lavar!

Demolhar

1. Ligar o aparelho.
2. Selecionar o programa **algodão 30 °C**.
3. Doseie o detergente com i-DOS deite-o no compartimento esquerdo de acordo com as instruções do fabricante.
4. Toque no painel de comandos ▷00. O programa é iniciado.
5. Após aprox. 10 minutos, toque em ▷00 para parar o programa.
6. Após o tempo de imersão desejado, toque novamente em ▷00, caso pretenda continuar com o programa ou altere o programa.

Conselhos

- Coloque roupa da mesma cor.
- Não é necessário detergente adicional, o líquido de imersão é utilizado para a lavagem.

Detergente

Seleção adequada do detergente

O símbolo de lavagem é determinante para escolher o detergente, a temperatura e o tratamento de lavagem corretos. → também www.sartex.ch

A página da Internet www.cleanright.eu fornece uma multiplicidade de informações úteis sobre detergentes, produtos de tratamento adicionais e produtos de limpeza para uso doméstico.

- **Detergente completo com branqueadores óticos**
adequado para roupa branca de linho ou algodão lavável a 100 °C
Programa: Algodón/Algodão / Fria - máx. 90 °C
- **Detergente para roupa de cor sem branqueadores nem branqueadores óticos**
adequado para roupa de cor de linho ou de algodão
Programa: Algodón/Algodão / Fria - máx. 60 °C
- **Detergente para roupa de cor/roupa delicada sem branqueadores óticos**
adequado para roupa de cor de fibras de tratamento fácil, tecidos sintéticos
Programa: Sintéticos / Fria - máx. 60 °C
- **Detergente para roupa delicada**
adequado para tecidos suaves e delicados, seda ou viscose
Programa: Delicado/Seda / Fria - máx. 40 °C
- **Detergente para lãs**
adequado para lãs
Programa: Lana/Lã / Fria - máx. 40 °C

Poupar energia e detergente

No caso de roupa pouco ou normalmente suja, é possível reduzir energia (reduzindo a temperatura de lavagem) e detergente.

Poupar	Grau de sujidade/Indicação
Temperatura e quantidade de detergente reduzidos segundo a recomendação de dosagem 	ligeira Sem sujidades nem manchas perceptíveis. As peças ganharam odor corporal, p.ex.: <ul style="list-style-type: none"> ■ vestuário leve de verão/desportivo (usado poucas horas) ■ T-shirts, camisas, blusas (usadas até 1 dia) ■ Roupa de cama e toalhas de convidados (usadas 1 dia)
	normal Sujidade visível/ou pequenas manchas leves detetáveis, p.ex.: <ul style="list-style-type: none"> ■ T-shirts, camisas, blusas (transpiradas, usadas várias vezes) ■ Toalhas, roupa de cama (usadas até 1 semana)
	muito suja Sujidades e/ou manchas claramente visíveis, p. ex., panos da loiça, roupa de bebé, roupa de trabalho
Temperatura conforme a etiqueta da roupa e quantidade de detergente conforme a dose recomendada para roupa muito suja	

Conselho: Na dosagem de todos os detergentes/produtos adicionais/produtos de tratamento e produtos de limpeza, respeitar as instruções do fabricante e as indicações.

→ *Página 18*

P+ Pré-regulações dos programas

As pré-regulações do programa são apresentadas no ecrã tátil após a seleção do programa e podem ser alteradas.

Pode encontrar um resumo de todas as regulações de programa possíveis na folha anexa às instruções de utilização e de instalação.

Temperatura

Consoante o avanço do programa, pode alterar a temperatura regulada antes e durante o programa.

A temperatura máxima regulável depende do programa selecionado.

Rotação de centrifugação

Antes e durante o programa, é possível alterar a velocidade de centrifugação (em rotações por minuto (r.p.m.)) previamente regulada, consoante o avanço do programa.

Regulação  : sem centrifugação, a água é apenas escoada. A roupa permanece molhada dentro do tambor, p. ex. para roupa que não deva ser sujeita a centrifugação.

A velocidade de centrifugação máxima regulável depende do programa e modelo selecionados.

Termina em



Depois de selecionar o programa, é exibida a duração do programa, p. ex., **1:51** (em h:min (horas:minutos)).

Antes do início do programa, pode adiar a hora de fim do programa em intervalos de 30 minutos, até, no máximo, 24h (h=horas).

Após o início do programa, é indicado o tempo selecionado, p. ex., **8.5h**, iniciando-se a contagem decrescente até ao início do programa de lavagem. Depois será indicada a duração do programa.

Conselho: A duração do programa é adaptada automaticamente ao programa em curso. Alterações das pré-regulações do programa ou das regulações do programa, deteção de espuma, de desequilíbrio, carga ou sujidade, também podem alterar a duração do programa.

Após o início do programa, pode alterar o tempo selecionado, enquanto decorre a contagem decrescente, do seguinte modo:

1. Toque no painel de comandos .
2. Altere o tempo tocando em **+** ou **-**.
3. E toque novamente em .



Após o início do programa, enquanto a duração do programa está em curso, é possível colocar ou retirar roupa conforme a necessidade. → *Página 19*

Regulações i-DOS

A sua máquina de lavar roupa está equipada com um sistema de dosagem inteligente para detergentes líquidos e amaciadores.

A dosagem de detergente e amaciador é automática na maioria dos programas da sua máquina de lavar.

Predefinição de fábrica para:

-  i-DOS: °
Detergente para roupa pouco suja
-  i-DOS: ∞
Amaciador para roupa normal e macia

i-DOS ◊ para detergente**Valores de regulação para a intensidade de dosagem**

- ligeira:
para roupa pouco suja
- média:
para roupa com sujidade normal
- forte:
para roupa muito suja ou com muitas nódoas

des Dosagem automática selecionada,
ativ Dosagem manual → *Página 23*
ado

Antes de iniciar o programa de lavagem e durante a pré-lavagem (se selecionada), é possível alterar as regulações da dosagem automática de detergente. Para isso, toque no painel de comandos i-DOS ◊.

Poderá encontrar indicações sobre os graus de sujidade em → *Página 13*.

i-DOS ⊗ para amaciador**Valores de regulação para intensidades de dosagem**

- ligeira:
para roupa pouco macia
- média:
para roupa normalmente macia
- forte:
para roupa particularmente macia

des Dosagem automática selecionada
ativ
ado

Dependendo do avanço do programa, será ou não possível alterar as regulações da dosagem automática de amaciador. Para isso, toque no painel de comandos i-DOS ⊗.

Programa Memória

Aqui pode memorizar um programa selecionado com as suas regulações favoritas.

Para memorizar:

1. Ligar o aparelho.
2. Seleccione um programa.
3. Altere as regulações e/ou seleccione regulações adicionais.
4. Toque no painel de comandos ☆ durante aprox. 3 segundos.

O programa está memorizado quando todas as regulações piscarem por breves instantes.

Para utilizar o programa memorizado, toque brevemente em ☆ depois de ligar o aparelho.

Para alterar o programa memorizado, toque novamente em ☆ durante aprox. 3 segundos, depois de seleccionar as novas regulações.

P+ Regulações de programas adicionais

Pode encontrar um resumo de todas as regulações adicionais selecionáveis por programa na folha anexa às instruções de utilização e de instalação.

SpeedPerfect

Speed

Para lavar em menos tempo com um efeito de lavagem semelhante mas com maior consumo energético em relação ao programa selecionado sem regulação SpeedPerfect.

Conselho: Não exceder a carga máxima.

EcoPerfect

Eco

Lavagem energeticamente otimizada através de redução da temperatura com eficiência de lavagem comparável ao programa selecionado sem regulação EcoPerfect.

menos ferro



Reduz a formação de vincos devido a uma centrifugação especial com fase anti-vincos a seguir e velocidade de centrifugação reduzida.

Conselho: A humidade residual da roupa é maior.

água&enxaguamento+



Valores de regulação:

+1	+ 1 ciclo de enxaguamento
+2	+ 2 ciclos de enxaguamento
+3	+ 3 ciclos de enxaguamento
desati	Regulação anulada
vado	

Nível da água mais elevado e ciclos de enxaguamento adicionais em função do programa, durações prolongadas do programa no caso de pele particularmente sensível e/ou para zonas com água muito mole.

A quantidade de ciclos de enxaguamento realmente executados depende da quantidade que cada programa executa na sua configuração básica.

pré-lavagem



Para roupa muito suja.

Conselhos

- Caso esteja selecionada a **dosagem inteligente**, o detergente é doseado automaticamente para a pré-lavagem e a lavagem principal.
- Para roupa muito suja e um programa com pré-lavagem, regra geral basta colocar uma i-DOSdosagem **média**.
- Em caso de **dosagem manual**, dividir o detergente para a pré-lavagem e a lavagem principal. Deite o detergente para a pré-lavagem no tambor e o detergente em pó para a lavagem principal no compartimento esquerdo.



Operar o aparelho

Preparar a máquina de roupa

Conselho: A máquina de lavar roupa tem de estar devidamente instalada e ligada. A partir da .

1. Ligar a ficha à tomada.
2. Abrir a torneira da água.
3. Abrir o óculo.
4. Verificar se o tambor está completamente vazio. Eventualmente esvaziar.

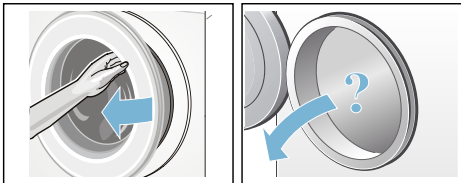

Selecionar o programa/Ligar o aparelho

Prima a tecla ①. O aparelho está ligado.

Depois será indicado sempre o programa **algodão** pré-regulado de fábrica.

As regulações atuais e as informações sobre o programa acendem-se com luminosidade total e a indicação ▷||| pisca.

As regulações selecionáveis acendem-se com luminosidade parcial.

Conselhos

- Um breve piscar da indicação ☺ alerta-o para executar, em seguida, o programa **conservação tambor** ou um outro programa à escolha, com uma temperatura mínima de lavagem de 60 °C.

- Se a indicação ☺ 3 sec piscar, o fecho de segurança para crianças está ativo. Antes de alterar as regulações ou de poder iniciar o programa, terá de desativá-lo. → *Página 19*

Em caso de aparelhos com **iluminação interior do tambor:**

Após ter ligado o aparelho, após ter aberto e fechado o óculo, assim como após o início do programa, o tambor será iluminado. A iluminação apaga-se automaticamente.

Pode:

- utilizar este programa e colocar roupa. → *Página 18*
- ou selecionar outro programa. Pode encontrar um resumo de todos os programas na folha anexa às instruções de utilização e de instalação.
- ou alterar as pré-regulações dos programas. → *Página 17*
- e/ou selecionar regulações de programas adicionais. → *Página 18*

Alterar as pré-regulações dos programas

Para alterar as regulações atuais, toque no painel de comandos pretendido; a indicação correspondente muda para luminosidade total.

Altere o Pronto em-tempo tocando em + ou -.

Conselho: As regulações i-DOS são mantidas, mesmo depois de desligar a máquina de lavar roupa, até serem alteradas de novo.

Pré-regulações dos programas
→ *Página 14*

Selecionar regulações de programas adicionais

Selecionando regulações adicionais, é possível adaptar ainda melhor o processo de lavagem aos lotes de roupa.

Para isso, toque no painel de comandos pretendido; a indicação correspondente muda para luminosidade total.

Regulações de programas adicionais
→ *Página 16*

Colocar a roupa no tambor



Aviso

Perigo de morte!

Peças de roupa pré-tratadas com produtos de limpeza contendo diluentes, por exemplo, tira-nódoas/benzina podem, depois de serem colocadas na máquina, causar uma explosão.

Lavar bem à mão previamente as peças de roupa.

Conselhos

- Misturar peças de roupa grandes e pequenas. As peças de roupa de tamanhos diferentes distribuem-se melhor durante a centrifugação. Peças de roupa do mesmo tamanho podem causar desequilíbrios.
 - Ter em atenção a carga de roupa máxima indicada. Uma carga de roupa excessiva reduz o resultado de lavagem e favorece a formação de vincos.
1. Desdobre as peças de roupa previamente separadas antes de as colocar no tambor.
 2. Preste atenção, para que nenhuma peça de roupa fique entalada entre o óculo e a borracha do óculo, e feche o óculo.

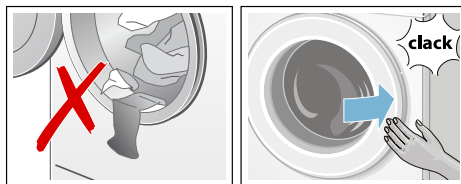

Dosear e deitar detergente e produto de tratamento adicional

A dosagem de detergente e amaciador realiza-se automaticamente na maioria dos programas da sua máquina de lavar roupa, está definida de fábrica nestes programas e pode ser alterada.

Além da dosagem inteligente podem, se necessário, ser adicionados no compartimento esquerdo produtos auxiliares de lavagem (p. ex., amaciador, lixívia ou anti-nódoas).

Em programas sem dosagem inteligente ou se assim o desejar (coloque a dosagem inteligente em desligado), a adição de detergente no compartimento esquerdo efetua-se manualmente.

Iniciar o programa

Toque no painel de comandos ▷|||.

O programa inicia-se e a indicação ▷||| acende de forma permanente.

O óculo tranca e a respetiva indicação Ⓞ acende-se.

Durante o programa são exibidas as informações atuais sobre o programa:

- Pronto em-tempo ou, após o início do programa de lavagem, a duração do programa
- e as indicações relativas ao avanço do programa acendem-se.
→ *Página 9*

Informações sobre os passos seguintes do programa e regulações que ainda

podem ser alteradas durante a execução do mesmo acendem-se com luminosidade parcial.

Conselho: Detecção de espuma

Se a indicação  se acender adicionalmente, a máquina de lavar roupa detetou demasiada espuma durante o programa de lavagem e, conseqüentemente, ativou automaticamente ciclos de enxaguamento adicionais para eliminar a espuma.

Diminua a dose de detergente no próximo ciclo de lavagem com carga igual.

Se pretender bloquear o programa contra alterações inadvertidas, selecione o fecho de segurança para crianças conforme se descreve a seguir.

proteção.crianças/ bloqueio de utilização

☞ 3 sec

É possível proteger a máquina de lavar roupa contra alterações inadvertidas das funções reguladas no painel de comandos.

Para **ativar/desativar o fecho de segurança para crianças**, toque no painel de comandos ☞ 3 sec durante aprox. 3 segundos. O visor passa a apresentar a luminosidade total.

Se você girar o seletor de programas ou tocar no painel de controle enquanto a trava para crianças estiver ativa, o indicador piscará brevemente e um sinal soará. O programa decorre sem alterações até ao seu fim.

Conselhos

- O fecho de segurança para crianças pode ser ativado em qualquer estado do aparelho.

- O fecho de segurança para crianças mantém-se ativo mesmo depois de a máquina de lavar roupa ser desligada.
- Se o aparelho for desligado com o programa a decorrer e com o fecho de segurança para crianças ativo, ele continuará no mesmo programa depois de ser ligado novamente.

Colocar +Carga

Após o início do programa, é possível colocar ou retirar roupa conforme a necessidade.

Para isso, toque no painel de comandos .

A indicação pisca. A máquina está no estado de pausa e verifica se é possível colocar mais roupa.

Se a indicação  se apagar, é possível colocar mais roupa. O óculo está, então, destrancado e pode ser aberto.

Para continuar com o programa, toque novamente em . O programa continua automaticamente.

Conselhos

- Não deixar o óculo muito tempo aberto ao colocar mais roupa – pode derramar água da roupa já molhada.
- Em caso de nível de água elevado, temperatura elevada ou tambor em rotação, o óculo fica bloqueado por razões de segurança e não é possível colocar mais roupa. Respeitar as indicações no painel de indicações.
- A indicação de carga não está ativa durante a colocação.

Alterar o programa

Em caso de programa iniciado por engano, é possível alterar o programa da seguinte maneira:

1. Toque no painel de comandos .

pt Operar o aparelho

2. Seleccionar outro programa.
3. E toque novamente em ▷00. O novo programa inicia desde o princípio.

Cancelar o programa

Em caso de programas com elevada temperatura:

1. Toque no painel de comandos ▷00.
2. Para arrefecer a roupa: seleccione

Enxaguamento.

3. E toque novamente em ▷00.

Em caso de programas com baixa temperatura: Em caso de programas com temperatura reduzida:

1. Toque em ▷00.
2. seleccione **centrifugação/ escoamento** ou **escoamento**.
3. E toque novamente em ▷00.

Fim do programa

No painel de indicações acende-se **End** e as indicações ▷00 e ⏻ estão desligadas.

Conselho: Um piscar da indicação ⏻ alerta-o para executar, em seguida, o programa **conservação tambor** ou um programa à escolha, com uma temperatura mínima de lavagem de 60 °C.

Retirar a roupa e desligar o aparelho

1. Abrir o óculo e retirar a roupa.
2. Desligue o aparelho.
3. Fechar a torneira da água.

Conselho: Não é necessário em caso de modelos com Aquastop.

Conselhos

- Não esquecer nenhuma peça de roupa no tambor. Pode encolher ou tingir outras peças de roupa na próxima lavagem.
- Remover corpos estranhos, eventualmente existentes, do tambor e da borracha do óculo – Perigo de ferrugem.
- Secar a borracha do óculo.

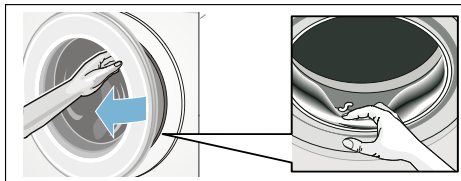



- Deixar o óculo e a gaveta para detergente abertos para que os restos de água possam secar.
- Esperar sempre pelo fim do programa porque o aparelho ainda pode estar bloqueado. Em seguida, ligar o aparelho e esperar pelo desbloqueio.

i-DOS Sistema de dosagem inteligente



Sistema de dosagem inteligente na gaveta do detergente

i-DOS Sistema de dosagem inteligente

A sua máquina de lavar roupa está equipada com um sistema de dosagem inteligente para detergentes líquidos e amaciadores.

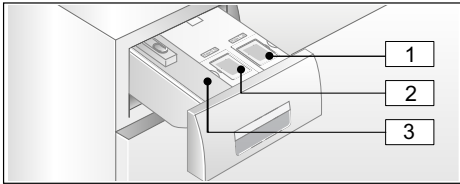
Para isso, tem à sua disposição os i-DOS recipientes  e  na gaveta para detergente.



- 1 Depósito  (1,3 l) para detergente líquido
- 2 Recipiente  (0,5 l) para amaciador
- 3 compartimento esquerdo para dosagem manual → *Página 23*

Dependendo do programa e das regulações selecionadas serão doseadas através do depósito i-DOS as quantidades ideais de detergente/amaciador.

Colocar em funcionamento/encher o depósito de dosagem

Na seleção do seu detergente e produto de tratamento observe as instruções do fabricante. Recomendamos detergentes de lavagem completa, universais e de roupa de cor líquidos e com fluxo próprio, para todos os têxteis laváveis



na máquina e de cor, de algodão e fibras sintéticas.

Conselhos

- Utilizar apenas produtos líquidos e com fluxo próprio, cuja adição numa gaveta para detergente seja recomendada pelo fabricante.
- Não misturar diferentes detergentes líquidos. Em caso de mudança de detergente líquido (tipo, fabricante, ...) esvaziar completamente e limpar o depósito de dosagem. → *Página 27*
- Não utilizar produtos que contenham solventes, que sejam corrosivos ou libertem gases (por exemplo, lixívia líquida).
- Não misturar o detergente e o amaciador.
- Não utilizar produtos sobrepostos ou muito espessos.
- Para evitar a secagem da tampa de enchimento, não deixar muito tempo aberta.

Encher o depósito de dosagem:

Os depósitos de dosagem na gaveta do detergente estão identificados pelas tampas correspondentes:

-  Detergente convencional, detergente universal
 -  Amaciador
1. Puxar a gaveta do detergente para fora.
 2. Abrir a tampa de enchimento.
 3. Colocar detergente/amaciador. Não ultrapassar a marcação **max**.

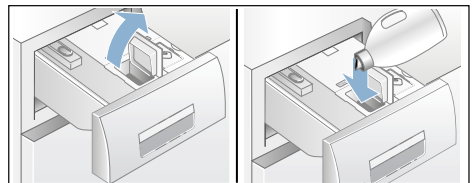

4. Fechar a tampa de enchimento.

pt Sistema de dosagem inteligente

- Empurrar lenta e cuidadosamente a gaveta do detergente para dentro.

Se a gaveta para detergente estiver completamente inserida, a indicação  está desligada com o aparelho ligado.

No uso diário

Indicações:

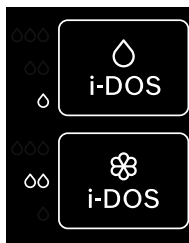





- O display **acende-se** quando estiver selecionada a dosagem inteligente para o depósito.
- A indicação dos valores de regulação, p. ex., ∞ **pisca** quando, em caso de dosagem inteligente, o nível mínimo para o recipiente não for atingido.



Selecionar/desselecionar a dosagem inteligente e adaptar a intensidade de dosagem:

A dosagem inteligente do detergente e do amaciador está selecionada de fábrica em todos os programas nos quais a dosagem automática é possível.

Pode encontrar um resumo de todas as regulações de programa possíveis na folha anexa às instruções de utilização e de instalação.

A intensidade de dosagem para detergente  está pré-regulada para  (roupa pouco suja) e para amaciador  para  (roupa normalmente macia) e pode ser alterada individualmente para cada programa. → *Página 14*

Além da dosagem inteligente podem, se necessário, ser adicionados manualmente no compartimento esquerdo produtos auxiliares de lavagem (p. ex., anti-nódoas).
→ *Página 23*

Conselho: A seleção (ativar/desativar), assim como a intensidade de dosagem selecionada de i-DOS  e i-DOS  ficam conforme o programa guardadas até à próxima alteração, mesmo se a máquina for desligada.

Reabastecer detergente/amaciador:

A luz intermitente da respetiva indicação, em caso de dosagem inteligente selecionada, indica que o nível de enchimento mínimo não foi atingido. O conteúdo chega ainda para aprox. 3 lavagens.

O mesmo detergente ou amaciador pode ser reabastecido em qualquer momento. Em caso de mudança do produto/fabricante recomendamos limpar primeiro os depósitos.
→ *Página 27*

Se necessário, adaptar as dosagens básicas.

Regulações base

As dosagens básicas correspondem:

- No caso de detergentes** – à recomendação do fabricante para sujidade normal e para a respetiva dureza da água.
- No caso de amaciadores** - à recomendação do fabricante para suavidade média.

Procure as indicações na etiqueta da embalagem do detergente/amaciador ou pergunte diretamente ao fabricante.

Para determinar a dureza da água, utilize uma tira de teste ou consulte a sua companhia de fornecimento de água.

A minha dureza da água:

Aqui um exemplo para a dosagem do detergente indicada numa etiqueta de embalagem:

Grau de sujidade → Dureza da água ↓	ligeira	normal	forte	muito forte
macia/média	55 ml	75 ml	120 ml	160 ml
dura/muito dura	75 ml	95 ml	150 ml	180 ml

A dosagem básica regulada de fábrica é específica para cada região (por exemplo detergente 75 ml e amaciador 36 ml).

Regule a dosagem básica do detergente de acordo com a etiqueta da embalagem do seu detergente. Tenha em consideração a dureza da água.

Selecione a dosagem básica para o amaciador de acordo com a suavidade que pretende conferir à sua roupa.

A alteração de uma dosagem básica repercute-se de igual forma sobre as três intensidades de dosagem.

Conselhos

- Em caso de detergentes concentrados mais fortes, reduzir a dosagem.

- Se, durante a lavagem, surgir repetidamente uma forte formação de espuma, verificar a regulação da dosagem básica e a intensidade de dosagem. Além disso, alguns detergentes líquidos podem provocar uma excessiva formação de espuma. Se a regulação da dosagem básica e da intensidade de dosagem estiver correta, recomenda-se a utilização de outro detergente líquido.

Alterar as dosagens básicas:

1. Toque durante aprox. 3 segundos no respetivo i-DOS painel de comandos (O ou ⌘). É exibida a dosagem básica pré-regulada.
2. Regule a dosagem básica pretendida tocando em + ou -. A regulação fica ativa sem confirmação.
3. Toque novamente no respetivo i-DOS painel de comandos, para regressar ao estado inicial.

Conselho: As regulações ficam guardadas até à próxima alteração, mesmo se a máquina for desligada.

Dosagem manual

Em caso de programas nos quais não é possível uma dosagem inteligente ou se assim o desejar (coloque a dosagem inteligente em desativado), o detergente será adicionado no compartimento esquerdo.

Além disso pode dosear aqui adicionalmente à dosagem inteligente, produtos auxiliares de detergente, como por exemplo, anti-calcário, lixívia ou anti-nódoas.

⚠️ Aviso

Irritações oculares/da pele!

O detergente/produto de tratamento pode salpicar se a gaveta do detergente for aberta durante o funcionamento.

Abra a gaveta com cuidado.

Lavar bem os olhos e a pele em caso de contacto com o detergente/produto de tratamento.

Em caso de ingestão inadvertida, consulte o médico.

Atenção!

Danificação do aparelho

O produto de limpeza e o agente de pré-tratamento da roupa (p. ex., anti-nódoas, pulverizador de pré-lavagem, ...) podem danificar as superfícies da máquina de lavar roupa por contacto. Não colocar estes produtos em contacto com as superfícies da máquina de lavar roupa. Limpar de imediato eventuais restos de pulverização e outros resíduos/pingos com um pano húmido.

Conselhos

- Respeitar as instruções do fabricante na dosagem de todos os detergentes/produtos auxiliares e produtos de limpeza.
- Em caso de dosagem manual do detergente, não doseie detergente adicional através da dosagem inteligente (coloque a dosagem inteligente em desativado); evita a dosagem excessiva e formação de espuma
- Diluir em água amaciadores e produtos anti-deformação que sejam espessos, para impedir entupimentos.

Dosear e colocar detergente:

1. Puxar a gaveta para detergente para fora.

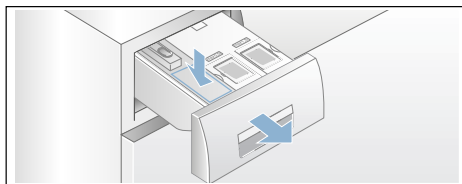

2. Doseie no compartimento esquerdo de acordo com:
 - Grau de sujidade,
 - Dureza da água (informação na sua companhia de fornecimento de água).
 - Quantidade de roupa,
 - Instruções do fabricante.
3. Fechar a gaveta para detergente.



Regulações do aparelho

Pode alterar as seguintes regulações no painel de comandos e de indicações:

- o volume de som dos sinais de indicação (p. ex., no fim do programa),
- o volume de som dos sinais de comando,
- a luminosidade do painel de comandos e de indicações,
- selecionar/anular a função de lembrete para o tratamento do tambor.

Para alterar as regulações, é necessário ativar sempre primeiro o modo de regulação.

Ativar o modo de regulação

1. Ligue o aparelho. São exibidas as regulações para o programa atual.
2. Toque no painel de comandos . O modo de regulação está ativado e acendem-se as indicações para os sinais de indicação e o volume de som pré-regulado.

Pode agora alterar as regulações:

Alterar a intensidade do sinal

Para isso, toque no painel de comandos + ou - até surgir o valor de regulação pretendido para o volume de som dos **sinais de indicação**:

Valores de regulação:

- 0 desativado
- 1 baixo
- 2 média
- 3 alto
- 4 muito alto

Terminar o modo de regulação ou:

Toque novamente em . A indicação dos **sinais de comando** e o volume de som pré-regulado acendem-se.

Altere o valor de regulação tocando em + ou - (como acima).

Terminar o modo de regulação ou:

Alterar a luminosidade do ecrã tátil

Toque novamente em . A indicação da luminosidade do ecrã tátil e a luminosidade pré-regulada acendem-se.

Altere o valor de regulação tocando em + ou -:

Valores de regulação:

- 1 pouco claro
- 2 normal
- 3 claro
- 4 muito claro

Terminar o modo de regulação ou:

Selecionar/anular a função de lembrete para o tratamento do tambor

Toque novamente em . A indicação da função de lembrete para a limpeza do tambor acende-se.

Selecione (on) ou desative (off) a função de lembrete tocando em + ou -.

Terminar o modo de regulação

Para terminar e memorizar as regulações:

- aguarde aprox. 15 minutos ou
- toque uma última vez em ou
- Desligue o aparelho. As regulações selecionadas têm efeito da próxima vez que o aparelho for ligado.



Sensores

Identificação da carga

Conforme o tipo de têxtil e a carga de roupa, a identificação da carga adapta o consumo da água de forma ideal a cada programa.

Sistema de controlo de desequilíbrio

O sistema automático de controlo de desequilíbrio deteta desequilíbrios e tenta através de várias tentativas de centrifugação uma distribuição regular da roupa.

Devido a razões de segurança, a velocidade de centrifugação será reduzida em caso de distribuição da roupa desfavorável ou não haverá centrifugação.

Conselho: Colocar peças de roupa pequenas e grandes no tambor.

→ *Página 32*

VoltCheck

consoante o modelo

Os dois pontos da indicação Pronto em-tempo:

- **piscam**, se a tensão atual for inferior ao permitido.
- **pulsa**, caso tenha sido detetada uma tensão inferior ao permitido durante o programa.



Conselho: Os níveis de tensão inferiores ao permitido podem, p. ex., fazer com que ocorra um prolongamento do programa e/ou o resultado da centrifugação seja insatisfatório.



Limpeza e manutenção



Aviso

Perigo de morte!

No contacto com peças em tensão existe perigo de choque elétrico. Desligue o aparelho e retire a ficha.



Aviso

Perigo de intoxicação!

Produtos de limpeza contendo solventes como, por exemplo, benzina, podem libertar vapores tóxicos. Não utilizar produtos de limpeza contendo solventes.

Atenção!

Danificação do aparelho

Produtos de limpeza contendo solventes como, por exemplo, benzina, podem danificar superfícies e componentes da máquina. Não utilizar produtos de limpeza contendo solventes.

Para prevenir a formação de biofilme e odores incomodativos:

Conselhos

- Assegure uma boa ventilação no local de instalação da máquina de lavar roupa.
- Deixe o óculo e a caixa de enxaguamento ligeiramente abertos quando a máquina não estiver a ser utilizada.
- Execute ocasionalmente um programa de **algodão 60 °C**, utilizando detergente em pó.

Estrutura da máquina/Painel de comandos

- Esfregar a estrutura e o painel de comandos com um pano macio e húmido.

- Remover de imediato restos de detergente.
- Proibida a limpeza com jato de água.

Tambor

Utilizar produtos de limpeza sem cloro, não utilizar palha d'aço.

Em caso de formação de odores no interior da máquina de lavar roupa ou para limpar o tambor, executar o programa **conservação tambor 90 °C** sem roupa. Para o efeito, utilizar detergente em pó.

Descalcificação

Descalcificação desnecessária em caso de dosagem correta do detergente. Se necessário, proceder de acordo com as instruções do fabricante do produto de descalcificação. Os produtos de descalcificação adequados estão disponíveis através do nosso site ou através do nosso Assistência Técnica .
→ *Página 34*

i-DOS Gaveta do detergente e estrutura

1. **Esvaziar o depósito de dosagem:**
Os depósitos possuem aberturas de esvaziamento com tampões amovíveis na parte dianteira. Para esvaziar os depósitos de dosagem, retirar primeiro a pega da gaveta como indicado:
 - a) Puxar a gaveta do detergente para fora.

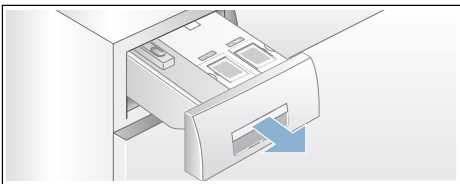

- b) Puxar ligeiramente para si a alavanca de desenganche (A) na parte traseira da pega da gaveta (em baixo no meio) e simultaneamente puxar para cima a pega da gaveta (B) desbloqueada.

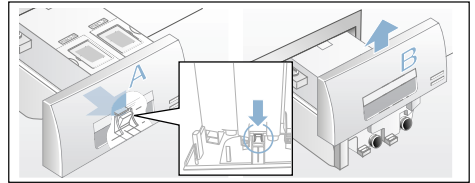

- c) Para esvaziar os depósitos de dosagem, retirar cuidadosamente o respetivo tampão de fecho e deixar correr o conteúdo para um recipiente adequado.

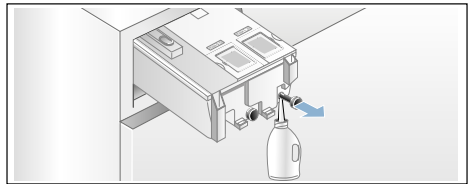

- d) Introduzir de novo o tampão de fecho até ao encosto.

2. Limpar o depósito de dosagem/gaveta do detergente:

Para limpar os depósitos de dosagem esvaziados, retire completamente a gaveta do detergente.

- a) Antes de retirar, esvaziar o depósito de dosagem.

Conselho: Colocar a pega da gaveta apenas após ter feito a limpeza.

- b) Puxar a gaveta para fora.
- c) Pressionar a alavanca de desenganche e retirar completamente a gaveta.

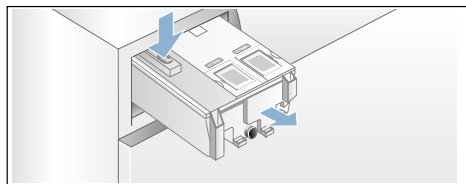

- d) Retirar cuidadosamente a tampa da gaveta.

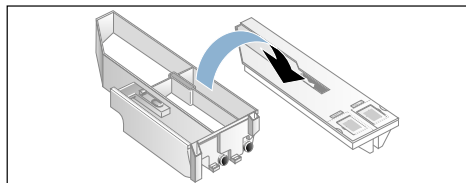

Atenção!

A gaveta do detergente pode ser danificada!

A gaveta do detergente contém componentes elétricos. Podem ser danificados em caso de contacto com a água.

- Não lavar a tampa na máquina de lavar loiça e não mergulhar em água.

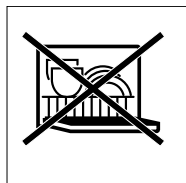

- Proteger a ficha traseira da gaveta contra água, detergente ou restos de amaciador; limpar, caso necessário, as superfícies exteriores com um pano macio e húmido. Secar antes de a introduzir.
- e) Limpar a gaveta e a tampa com um pano macio e húmido. Limpar também a superfície interior com um pano macio e húmido.

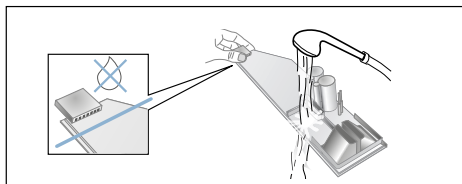

- f) Secar e voltar a colocar a gaveta e a tampa.
- g) Introduzir a tampa da gaveta de cima para baixo até que engate audivelmente.
- h) Limpar por dentro a estrutura da gaveta do detergente.
- i) Empurrar completamente a gaveta do detergente para dentro.

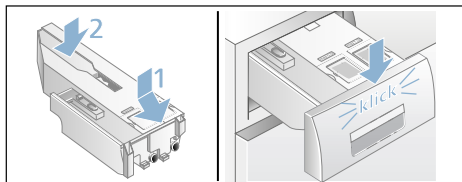

Bomba de escoamento obstruída, esvaziamento de emergência

⚠ Aviso

Perigo de queimaduras!

A água de lavagem com elevadas temperaturas fica muito quente. Tocar na água de lavagem quente pode causar queimaduras. Deixe arrefecer a água de lavagem.

1. Fechar a torneira da água para que não entre mais água que tenha de ser drenada através da bomba de escoamento.
2. Desligue o aparelho. Desligue a ficha da tomada.
3. Abrir e retirar a tampa de serviço.

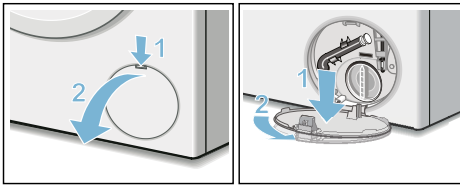

4. Retire a mangueira de esvaziamento do suporte.
Retire a tampa de fecho e deixe correr a água para um recipiente adequado.
Volte a colocar a tampa de fecho e coloque a mangueira de esvaziamento no suporte.

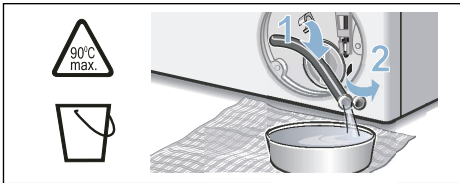

5. Desenrosar com cuidado a tampa da bomba, deixar sair a água restante.
Limpar o interior, a rosca da tampa da bomba e a estrutura da bomba. A roda de pás da bomba de escoamento deve poder girar livremente.
Volte a colocar e aperte a tampa da bomba. A pega deve ficar em posição vertical.

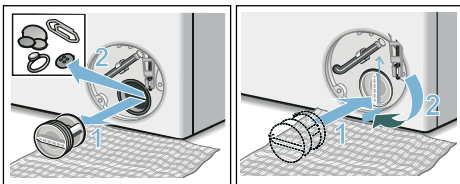

6. Colocar, encaixar e fechar a tampa de serviço.

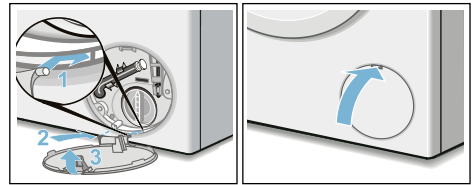

Conselho: Para evitar que na próxima lavagem escorra detergente não utilizado para o esgoto: deite 1 litro de água no compartimento esquerdo e inicie o programa **escoamento**.

Mangueira de escoamento entupida no sifão

1. Desligue o aparelho. Desligue a ficha da tomada.
2. Desapertar a braçadeira da mangueira. Retirar com cuidado a mangueira de escoamento, deixar sair a água restante.
3. Limpar a mangueira de escoamento e a manga do sifão.

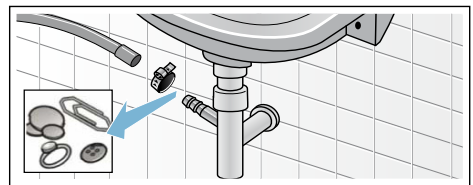

4. Voltar a colocar a mangueira de escoamento e fixar o local de ligação com a braçadeira.

Filtro de rede na admissão de água entupido

1. Retirar a pressão da água na mangueira de admissão:
 - a) Fechar a torneira da água.
 - b) Seleccione um programa à escolha (exceto Enxaguamento/centrifugação/escoamento/escoamento).

pt Anomalias, o que fazer?

- c) Inicie o programa e deixe-o correr durante aprox. 40 segundos.
- d) Desligue o aparelho.
- e) Retire a ficha da tomada.

2. Limpar filtros:

- a) Retirar a mangueira da torneira da água.
Limpar o filtro com uma escova pequena.

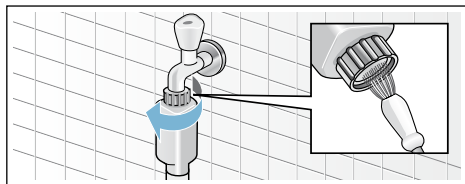

- b) Nos modelos Standard e Aqua-Secure, limpar o filtro na parte traseira do aparelho:
Retire a mangueira na parte traseira do aparelho,
Retire o filtro de rede com um alicate e limpe.

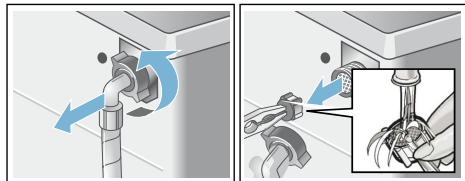

- c) Ligar a mangueira e verificar a estanqueidade.

? Anomalias, o que fazer?

Desbloqueio de emergência

p.ex., se houver uma falha de energia

O programa continua quando a alimentação elétrica estiver restabelecida.

Se mesmo assim for necessário retirar a roupa, é possível abrir o óculo da seguinte maneira:

⚠ Aviso

Perigo de queimaduras!

Em caso de lavagem com elevadas temperaturas, podem surgir queimaduras no contacto com água de lavagem e roupa quentes.

Deixar arrefecer primeiro, se necessário.

⚠ Aviso

Perigo de ferimentos!

Toçar no tambor em rotação pode causar ferimentos nas mãos.

Não tocar no tambor se este ainda estiver a rodar.

Esperar que o tambor pare de rodar.

Atenção!







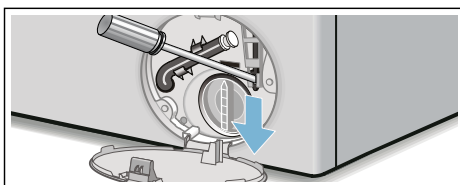







Danos causados pela água

A água derramada pode causar danos. Não abrir o óculo enquanto a água for visível no vidro.

1. Desligue o aparelho. Desligue a ficha da tomada.
2. Drenar a água de lavagem.
→ *Página 28*
3. Puxe o bloqueio de emergência para baixo com uma ferramenta e solte. O óculo pode ser agora aberto.



Indicações no painel de indicações



Indicação	Causa/Resolução
 desligado	Se for possível colocar mais roupa, o óculo está destrancado, no fim do programa ou no estado de pausa.
 acende	<ul style="list-style-type: none"> ■ Durante o programa. Óculo trancado. ■ no estado de pausa: temperatura demasiado alta. Aguarde até a temperatura baixar. ■ no estado de pausa: velocidade de centrifugação demasiado alta. Espere que o tambor esteja parado. ■ no estado de pausa: nível da água demasiado elevado. Não é possível colocar mais carga. Para continuar com o programa, toque em .
 pisca	<ul style="list-style-type: none"> ■ lentamente: não é possível, no momento, trancar ou destrancar o óculo. Tempo de espera necessário. ■ rapidamente: feche o óculo, pois pode escorrer água das peças de roupa.
 desligado	no fim do programa, com óculo aberto
 acende	após o início do programa
 pisca	antes do início do programa, no estado de pausa
Valor de regulação i-DOS, p. ex., ∞ pisca	Nível mínimo detetado no respetivo recipiente, reabastecer. → <i>Página 22</i>
 acende	A gaveta do detergente foi puxada para fora.
 acende	Pressão da água demasiado baixa, pode prolongar a duração do programa.
 pisca	Sem entrada de água: <ul style="list-style-type: none"> ■ Abrir completamente a torneira da água, ■ Mangueira de admissão vincada/entalada, ■ Se necessário, limpe o filtro. → <i>Página 29</i>
 3 sec acende	Fecho de segurança para crianças ativado; desativar. → <i>Página 19</i>
 3 sec pisca	Fecho de segurança para crianças ativado, seletor de programas rodado ou painel de comando tocado.
 pisca	Executar o programa conservação tambor 90 °C ou um programa a 60 °C para limpeza e tratamento do tambor e da cuba. Conselhos <ul style="list-style-type: none"> ■ Executar o programa sem roupa. ■ Utilizar detergente convencional em pó para roupa ou detergente com branqueador. Para evitar a formação de espuma, utilizar apenas a metade da quantidade de detergente recomendada. Não utilizar detergente para lãs ou roupa delicada. ■ Ligar/desligar o sinal de indicação
 acende	Detetada muita espuma, são ativados vários ciclos de enxaguamento. Diminuir a dose de detergente no próximo ciclo de lavagem com carga igual.





pt Anomalias, o que fazer?

Indicação	Causa/Resolução
E:10 em alternância com -00, -10 ou -20	Erro no sistema i-DOS. A função i-DOS foi automaticamente desativada. É possível utilizar normalmente o aparelho com dosagem manual. Para reparar o sistema i-DOS, contacte a assistência técnica.
E:60 em alternância com -2b e End	no fim do programa. Não é uma avaria do aparelho – o sistema de controlo de desequilíbrio interrompeu a centrifugação devido à distribuição desigual da roupa. Distribua peças de roupa pequenas e grandes dentro do tambor. Se necessário, voltar a centrifugar a roupa.
E:35 em alternância com -10	Água no fundo, fuga do aparelho. Fechar a torneira da água. Chame a Assistência Técnica! → <i>Página 34</i>
E:36 em alternância com -10	<ul style="list-style-type: none">■ Bomba de escoamento obstruída. Limpe a bomba de escoamento. → <i>Página 28</i>■ Mangueira de drenagem/tubo de descarga obstruídos. Limpe a mangueira de drenagem no sifão. → <i>Página 29</i>
outras indicações	Desligue o aparelho, aguarde 5 segundos e ligue novamente. Se a indicação aparecer novamente, chamar a Assistência Técnica. → <i>Página 34</i>

Anomalias, o que fazer?

Avarias	Causa/Resolução
Derrame de água.	<ul style="list-style-type: none">■ Fixe corretamente/substitua a mangueira de drenagem.■ Aperte a união roscada da mangueira de admissão.
Nenhuma entrada de água. Não foi adicionado detergente.	<ul style="list-style-type: none">■ Programa não iniciado?■ A torneira da água não foi aberta?■ O filtro estará entupido? Limpe o filtro. → <i>Página 29</i>■ A mangueira de admissão está vincada ou entalada?
O depósito de dosagem está vazio e a indicação do nível de enchimento não pisca.	<ul style="list-style-type: none">■ A tampa/ficha da gaveta está suja? Limpar a gaveta do detergente. → <i>Página 27</i>■ A gaveta do detergente não foi corretamente inserida? → <i>Página 22</i>
Detergente/amaciador incorretos no compartimento doseador.	Depósito de dosagem: <ol style="list-style-type: none">4. Esvaziar e limpar. → <i>Página 27</i>5. Reabastecer.
Detergente/amaciador solidificaram nos compartimentos doseadores.	Limpar e reabastecer o compartimento doseador.
O óculo não abre.	<ul style="list-style-type: none">■ Função de segurança ativa. Cancelamento do programa? → <i>Página 20</i>■ A abertura só é possível através do desbloqueio de emergência? → <i>Página 30</i>

Avarias	Causa/Resolução
O programa não inicia.	<ul style="list-style-type: none"> ■ Programa iniciado ou Pronto em-tempo selecionado? ■ O óculo está fechado? ■ Fecho de segurança para crianças ativado? Desative-o. → <i>Página 19</i> ■  acende. A gaveta do detergente não está completamente inserida. Fechar corretamente a gaveta.
Ligeiro estremecimento/rotação do tambor após o início do programa.	Não é uma avaria - ao iniciar o programa de lavagem, pode ocorrer um ligeiro estremecimento do tambor devido ao teste interno do motor.
A água de lavagem não é escoada.	<ul style="list-style-type: none"> ■ Limpe a bomba de escoamento. → <i>Página 28</i> ■ Limpe o tubo de escoamento e/ou a mangueira de drenagem.
A água não é visível dentro do tambor.	Não é uma avaria - a água encontra-se abaixo do campo de visão.
O resultado da centrifugação não é satisfatório. Roupa molhada/demasiado húmida.	<ul style="list-style-type: none"> ■ Não é uma avaria - o sistema de controlo de desequilíbrio interrompeu a centrifugação devido à distribuição desigual da roupa. Distribua peças de roupa pequenas e grandes dentro do tambor. ■ menos ferro selecionado? → <i>Página 16</i> ■ Está selecionada uma velocidade de centrifugação demasiado baixa?
Arranques repetidos na fase inicial de centrifugação.	Não é uma avaria - o sistema de controlo de desequilíbrio está a controlar o desequilíbrio.
Duração do programa mais longa que habitualmente.	<ul style="list-style-type: none"> ■ Não é uma avaria - o sistema de controlo de desequilíbrio está a controlar o desequilíbrio através da distribuição repetida da roupa. ■ Não é uma avaria - o sistema de controlo de espuma está ativo - é iniciado um ciclo de enxaguamento.
A duração do programa altera-se durante o ciclo de lavagem.	Não é uma avaria - o programa é otimizado para o correspondente processo de lavagem. Isso pode levar a uma alteração da duração do programa no painel de indicações.
Água residual no compartimento esquerdo do produto de tratamento.	<ul style="list-style-type: none"> ■ Não é uma avaria - a eficácia do produto de tratamento não é prejudicada.
Formação de odores dentro da máquina de lavar roupa.	<p>Executar o programa conservação tambor ou algodão 90 °C sem roupa.</p> <p>Utilizar um detergente convencional em pó ou um detergente que contenha lixívia.</p> <p>Conselho: Para evitar a formação de espuma, utilizar apenas metade da quantidade de detergente recomendada. Não utilizar detergente para lãs ou roupa delicada.</p>
A indicação  acende-se no ecrã tátil. Poderá sair espuma da gaveta para detergente.	<p>Foi utilizado detergente em excesso?</p> <p>Misture uma colher de sopa de amaciador com 1/2 l de água e coloque no compartimento esquerdo (exceto no caso de microfibras, roupa desportiva e edredons!).</p> <p>Diminuir a dose de detergente no próximo ciclo de lavagem.</p>

Avarias	Causa/Resolução
Espuma forte e repetida.	<ul style="list-style-type: none"> ■ Verificar a regulação da dosagem básica e a intensidade de dosagem. ■ Eventualmente utilizar outro detergente líquido.
Detergente/amaciador pinga da manga e acumula-se na janela ou na dobra da manga.	Demasiado detergente/amaciador nos compartimentos doseadores. Respeitar a marcação max dos compartimentos doseadores.
Forte formação de ruído, vibrações e "deslocamento" durante a centrifugação.	<ul style="list-style-type: none"> ■ Aparelho bem alinhado? Alinhar o aparelho. → <i>Página 40</i> ■ Pés da máquina bem fixos? Fixe os pés da máquina. → <i>Página 40</i> ■ Os dispositivos de segurança para transporte foram retirados? Retire os dispositivos de segurança para transporte. → <i>Página 37</i>
O ecrã tátil não funciona durante a operação.	<ul style="list-style-type: none"> ■ Corte de energia? ■ Os disjuntores dispararam? Ligue/substitua os disjuntores. ■ Se a avaria se repetir, chame a Assistência Técnica.
Resíduos de detergente na roupa.	<ul style="list-style-type: none"> ■ Por vezes, os detergentes sem fosfatos contêm resíduos insolúveis na água. ■ Selecionar Enxaguamento ou escovar a roupa após a lavagem.
No estado de pausa,  pisca e  acende-se.	<ul style="list-style-type: none"> ■ Nível da água demasiado elevado. Não é possível colocar mais carga. Se necessário, feche imediatamente o óculo. ■ Para continuar com o programa, toque em .
No estado de pausa,  pisca e  está desligado.	O óculo está desbloqueado. É possível colocar mais carga.
Se não for possível eliminar uma avaria por si próprio (depois de ligar/desligar) ou se for necessária uma reparação:	
<ul style="list-style-type: none"> ■ Desligar o aparelho e retirar a ficha da tomada. ■ Feche a torneira da água e chame a Assistência Técnica. 	



Assistência Técnica

Se não for possível eliminar a anomalia, consulte a nossa Assistência Técnica. → Contracapa

Nós encontramos sempre uma solução adequada, também para evitar deslocações inúteis de técnicos.

Por favor, indicar à Assistência Técnica o número do produto (E-Nr.) e o número de série (FD) do aparelho.

E-Nr. _____	FD _____
-------------	----------

N.º E Número do produto
FD Número de série

Estas indicações encontram-se, *dependendo do modelo:

No óculo da parte interior*/na tampa de serviço aberta* e na parte traseira do aparelho.

Tenha confiança na competência do fabricante.

Consulte-nos. Assim, tem a certeza que a reparação é efetuada por técnicos formados e com peças de substituição originais.

Dados Técnicos

Dimensões:

850 x 600 x 590 mm

(Altura x largura x profundidade)

Peso:

70 - 85 kg (dependendo do modelo)

Alimentação elétrica:

Tensão elétrica 220 - 240 V, 50Hz
(60Hz dependendo do modelo)

Corrente nominal 10 A

Potência nominal 1900 - 2300 W

Pressão da água:

100 - 1000 kPa (1 - 10 bar)

Potência consumida no modo

desligado:

0,12 W

Potência consumida no modo não

desligado:

0,43 W

Instalar e ligar

Equipamento fornecido

Conselho: Verificar se a máquina tem danos de transporte. Jamais colocar em funcionamento uma máquina danificada. Em caso de reclamações, contactar o comerciante a quem comprou o aparelho ou a nossa Assistência Técnica.

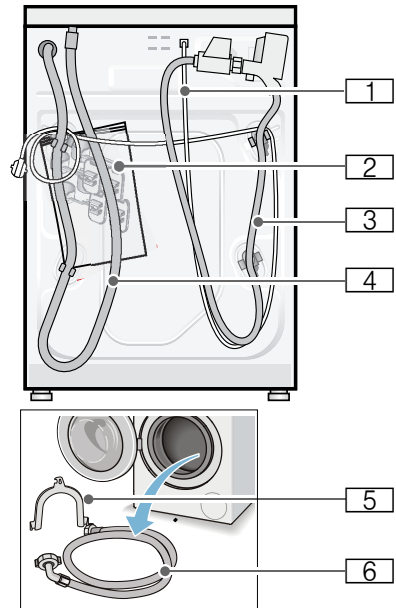

- 1** Cabo elétrico
- 2** Bolsa:
 - Manual de utilização e de instalação
 - Índice de Assistência Técnica*
 - Garantia*
 - Tampas para as aberturas depois da remoção dos dispositivos de segurança de transporte
 - Chave de fendas*
- 3** Mangueira de admissão de água do modelo Aqua-Stop

pt Instalar e ligar

- 4 Mangueira de escoamento de água
 - 5 Cotovelo para fixação da mangueira de escoamento de água*
 - 6 Mangueira de admissão de água dos modelos Standard/Aqua-Secure
- * dependendo do modelo

Adicionalmente precisa de uma braçadeira \varnothing 24 - 40 mm (comércio da especialidade) para ligar a mangueira de admissão de água a um sifão.

Ferramentas úteis

- Nível de água para alinhar
- Chave de fendas com:
 - Abertura da chave 13 para soltar os dispositivos de segurança para transporte e
 - Abertura da chave 17 para alinhar os pés do aparelho

Instruções de segurança



Aviso

Perigo de ferimentos!!

- A máquina de lavar roupa é muito pesada. Elevar/transportar a máquina com cuidado.
- No caso de levantar a máquina de lavar roupa nos componentes salientes (por exemplo, óculo), estes podem quebrar e causar ferimentos. Não levantar a máquina de lavar roupa nos componentes salientes.
- Uma colocação incorreta das mangueiras e dos cabos elétricos provoca perigo de tropeçamento e de ferimentos. Colocar as mangueiras e os cabos de modo a excluir perigo de tropeçamento.

Atenção!

Danificação do aparelho

As mangueiras geladas podem fissurar/rebentar.

Não instalar a máquina de lavar roupa em locais com perigo de gelo e/ou ao ar livre.

Atenção!

Danos provocados pela água

As peças de ligação da mangueira de admissão de água e da mangueira de escoamento de água estão sob grande pressão. Para evitar fugas ou danos causados por água, respeitar obrigatoriamente as instruções deste capítulo.

Conselhos

- Além das indicações aqui mencionadas, também podem ser válidos regulamentos específicos da respetiva companhia das águas e da eletricidade.
- Em caso de dúvida, pedir a um técnico especializado para efetuar a ligação.

Superfície de instalação

Conselho: O equilíbrio é importante, para que a máquina de lavar roupa não se desloque!

- A superfície de instalação deve ser sólida e plana.
- Não são adequados fundos/pavimentos moles.

Instalação em cima de um pedestal ou de uma palete em madeira

Atenção!

Danificação do aparelho

Na centrifugação, a máquina de lavar roupa pode deslocar-se e cair do pedestal.

Fixar completamente os pés do aparelho da máquina de lavar roupa com ligadores de fixação.

Ref.^a WMZ 2200, WX 9756, Z 7080X0

Conselho: Quando colocada sobre uma paleta em madeira, instalar a máquina:

- de preferência numa esquina,
- sobre uma placa de madeira impermeabilizada (com 30 mm de espessura mínima) aparafusada ao chão.

Colocar em cima de um pedestal com gaveta

Pedestal n.º de encomenda: WMZ 20490, WZ 20490, WZ 20510, WZ 20520

Encastrar o aparelho numa cozinha

 **Aviso**
Perigo de morte!!

No contacto com peças em tensão existe perigo de choque elétrico. Não retirar o tampo do aparelho.

Conselhos

- É necessária uma largura de nicho de 60 cm.
- Instalar a máquina de lavar roupa apenas por baixo de um tampo corrido e bem fixado aos armários vizinhos.

Retirar os dispositivos de segurança para transporte

Atenção!

Danificação do aparelho

- A máquina está protegida com dispositivos de segurança para transporte. Os dispositivos de segurança para transporte não removidos podem danificar a máquina de lavar roupa, por exemplo o tambor, durante o funcionamento. Remover obrigatoriamente e guardar os 4 dispositivos de segurança para transporte antes da primeira utilização.
- Para evitar danos de transporte, é obrigatório montar novamente os dispositivos de segurança para transporte antes de cada transporte.

Conselho: Guarde os parafusos e as mangas.

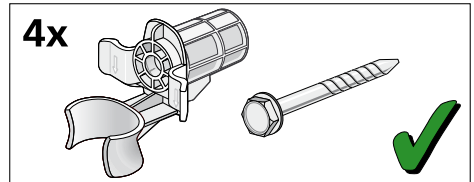

1. Retirar as mangueiras dos suportes.

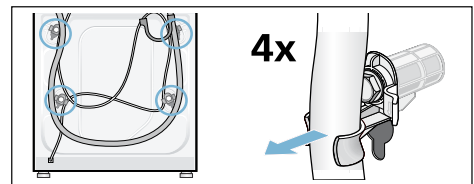

2. Desapertar todos os 4 parafusos do dispositivo de segurança para transporte e retirá-los. Retirar as mangas. Retirar o cabo elétrico dos suportes.

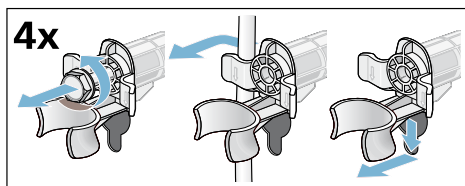

3. Colocar as tampas. Encaixar bem as tampas, pressionando nos ganchos de encaixe.

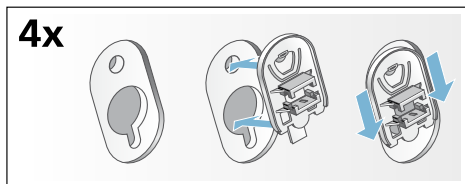

Mangueiras e cabos

- Ligação à esquerda

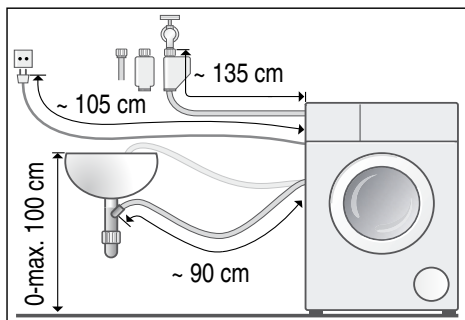

- Ligação à direita

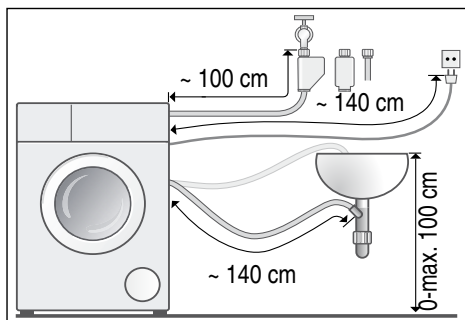

Conselho: Podem ser adquiridas no comércio especializado/Assistência Técnica:

- uma extensão para a mangueira de admissão de Aqua-Stop ou água fria (aprox. 2,50 m); Ref.^a WMZ2380, WZ10130, CZ11350, Z7070X0
- uma mangueira de admissão mais comprida (cerca de 2,20 m) para o modelo Standard

Admissão de água

⚠ Aviso
Perigo de morte!!

No contacto com peças em tensão existe perigo de choque elétrico. Não mergulhar a válvula de segurança Aqua-Stop em água (contém uma válvula elétrica).

Durante a ligação, ter em atenção as seguintes

Conselhos

- Operar a máquina de lavar roupa apenas com água potável fria.
- Não ligar a máquina à torneira misturadora de um termoacumulador sem pressão.
- Utilizar apenas a mangueira de admissão fornecida ou comprada num comércio especializado autorizado, não utilizar mangueiras usadas.
- Não vincar, entalar, alterar ou cortar a mangueira de admissão da água (a resistência fica comprometida).
- Apertar as uniões roscadas à mão. Se as uniões forem demasiado apertadas com uma ferramenta (alicate) as roscas podem ficar danificadas.

Pressão ideal da água da rede

mínima 100 kPa (1 bar)

máxima 1000 kPa (10 bar)

Débito mínimo de 8 l/min com a torneira da água aberta.

Em caso de pressão da água mais elevada, montar uma válvula redutora de pressão a montante.

Ligação

Ligar a mangueira de admissão de água à torneira da água ($\frac{3}{4}'' = 26,4 \text{ mm}$) e ao aparelho (nos modelos com Aqua-Stop não é necessário, instalação fixa):

■ Modelo: **Standard**

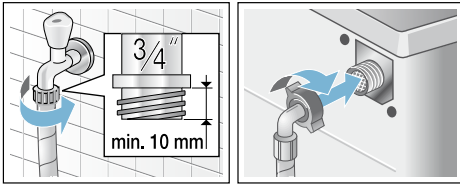

■ Modelo: **Aqua-Secure**

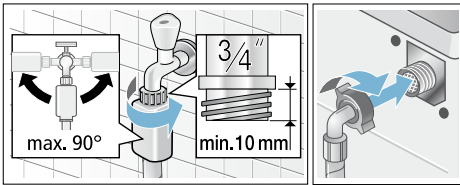

■ Modelo: **Aqua-Stop**

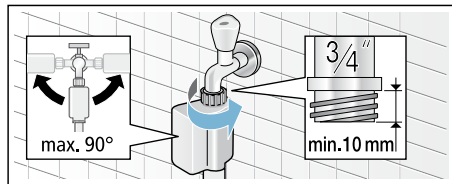

Conselho: Abrir com cuidado a torneira da água e verificar a estanqueidade dos pontos de ligação. A união roscada está sob pressão do sistema de abastecimento de água.

Escoamento de água

⚠ Aviso

Perigo de queimaduras!

Em caso de lavagem a altas temperaturas, podem ocorrer

queimaduras devido ao contacto com a água de lavagem muito quente, por exemplo, ao escoar a água de lavagem muito quente para um lavatório. Não toque na água de lavagem quente.

Atenção!

Danos provocados pela água

Durante o escoamento, a mangueira de drenagem encontra-se sob pressão da água e pode sair do lavatório ou do ponto de ligação.

Fixe a mangueira de drenagem contra escorregamento.

Atenção!

Danos no aparelho/danos em tecidos

Se a extremidade da mangueira de drenagem for mergulhada na água escoada, a água pode ser reaspirada para o aparelho e danificar o aparelho/ os tecidos.

Certifique-se de que:

- a tampa do ralo não bloqueia o escoamento do lavatório.
- a extremidade da mangueira de drenagem não mergulha na água escoada.
- a água escoo suficientemente rápido.

Conselho: Não dobre nem estique a mangueira de escoamento da água.

Ligação

■ **Escoamento para um sifão**

O ponto de ligação deve ser protegido com uma braçadeira, $\varnothing 24-40 \text{ mm}$ (comércio especializado).

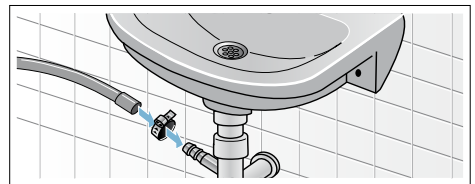

■ **Escoamento para um lavatório**

pt Instalar e ligar

Fixe a mangueira de drenagem contra escorregamento.
O cotovelo pode ser adquirido na Assistência Técnica:
Número de peça 00655300

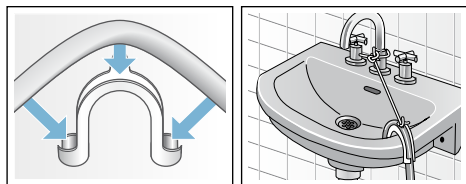

- **Escoamento para um tubo de plástico com manga de borracha ou para o esgoto**

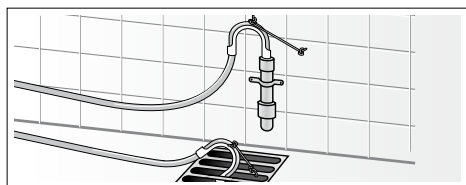

Alinhamento

Alinhar o aparelho com a ajuda de um nível de bolha de ar.

Uma forte formação de ruído, vibrações e "deslocamentos" podem ser consequências de um alinhamento incorreto!

1. Desapertar as contraporcas com a chave de fendas no sentido dos ponteiros do relógio.
2. Verificar o alinhamento da máquina de lavar roupa com um nível de água, caso necessário, corrigir. Alterar a altura girando os pés do aparelho.
Todos os quatro pés do aparelho devem estar bem fixados no chão.
3. Apertar a contraporca contra a estrutura.
Neste caso, apertar o pé e não regular em altura.

As contraporcas de todos os quatro pés do aparelho devem estar bem aparafusadas contra a estrutura!

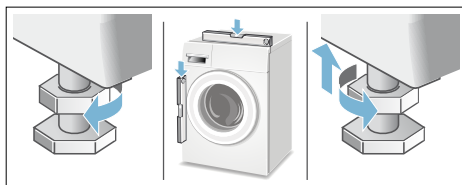

Ligação elétrica

Aviso **Perigo de morte!!**

No contacto com peças em tensão existe perigo de choque elétrico.

- Nunca segurar na ficha com as mãos molhadas.
- Retirar sempre o cabo elétrico puxando pela ficha e nunca pelo cabo, porque pode ficar danificado.
- Nunca retirar a ficha durante o funcionamento.

Respeitar as seguintes indicações:

Conselhos

- A tensão elétrica e a indicação da tensão na máquina de lavar roupa (placa do aparelho) devem corresponder.
A potência de ligação e o disjuntor necessário devem estar indicados na placa do aparelho.
- A ligação da máquina de lavar roupa só pode ser efetuada através de tomadas de corrente alternada com contacto de segurança corretamente instaladas.
- A ficha e a tomada devem corresponder.
- A secção transversal do cabo deve ser suficiente.
- A ligação à terra deve estar instalada corretamente.

- A mudança do cabo elétrico (caso necessário) só deve ser efetuada por um técnico electricista. O cabo elétrico de substituição pode ser adquirido na Assistência Técnica.
- Não devem ser utilizadas fichas múltiplas/acoplamentos múltiplos e extensões.
- Na utilização de um disjuntor de corrente de fuga deve ser utilizado apenas um tipo com este sinal . Só este sinal garante o cumprimento das normas atualmente em vigor.
- A ficha de rede está sempre livremente acessível. Se isto não for possível, por forma a cumprir os regulamentos de segurança pertinentes, tem de ser instalado um interruptor (de corte de corrente bipolar) na instalação fixa, em conformidade com os regulamentos de instalações elétricas.
- O cabo elétrico não pode ser vincado, entalado, modificado ou cortado, nem colocado em contacto com fontes de calor.



Antes da primeira lavagem

Antes de sair da fábrica, a máquina de lavar roupa foi minuciosamente testada. Para eliminar possíveis restos de água de ensaio, lavar a primeira vez **sem** roupa.

Conselhos

- A máquina de lavar roupa **deve ser corretamente instalada e ligada**. a partir da → *Página 35*
- Jamais colocar em funcionamento uma máquina danificada. Contactar a Assistência Técnica.

Trabalhos preparativos:

1. Verificar a máquina.
2. Encha os depósitos de dosagem  e . → *Página 21*
3. Eliminar a película de proteção do painel de comandos.
4. Ligue a ficha à tomada.

5. Abrir a torneira da água.

Executar o programa sem roupa.

1. Ligar o aparelho.
2. Fechar o óculo (não colocar nenhuma roupa!).
3. Regule o programa **conservação tambor 90 °C**.
4. Abrir a gaveta do detergente.
5. Verta aprox. 1 litro de água para o compartimento esquerdo.
6. Deite o detergente convencional no compartimento esquerdo.
Conselho: Para evitar a formação de espuma, utilizar apenas metade da quantidade de detergente recomendada. Não utilizar detergente para lãs ou roupa delicada.
7. Fechar a gaveta para detergente.
8. Iniciar o programa.
9. No fim do programa, desligue o aparelho.

A sua máquina de lavar roupa está agora operacional.

Transporte

p.ex., em caso de mudança de casa

Atenção!

Perigo de danos devido a detergente/amaciador que se derrama dos depósitos de dosagem

O detergente/amaciador que se derrama pode comprometer o funcionamento do aparelho e provocar, por exemplo, danos eletrónicos. Antes do transporte do aparelho, esvaziar os depósitos de dosagem.

Trabalhos preparativos:

1. Fechar a torneira da água.
2. Eliminar a pressão de água na mangureira de admissão: → *Página 29*; Limpar e esperar - o filtro da admissão de água entope
3. Desligar a máquina de lavar roupa da rede elétrica.

4. Escoar a água restante:
→ *Página 28*; Limpar e esperar - a bomba de escoamento entope, esvaziamento de emergência
5. Desmontar as mangueiras.
6. Esvaziar o depósito de dosagem.
→ *Página 27*

Montar os dispositivos de segurança para transporte:

1. Retirar e guardar as tampas. Utilizar, eventualmente, uma chave de fendas.

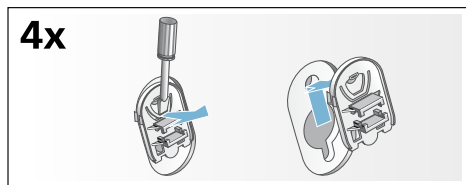

2. Colocar as 4 mangas. Fixar o cabo elétrico nos suportes. Colocar os parafusos dos dispositivos de segurança para transporte e apertá-los com uma chave SW13.

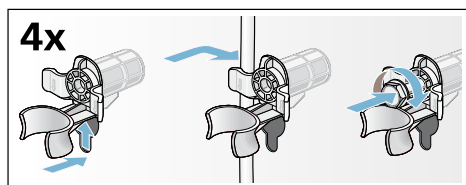

Antes de nova colocação em funcionamento:

Conselhos

- Eliminar **obrigatoriamente** os dispositivos de segurança para transporte!
- Para evitar que na próxima lavagem escorra detergente não utilizado para o esgoto: deite 1 litro de água no compartimento esquerdo, selecione e inicie o programa **escoamento**.



Garantia Aqua-Stop

Apenas para aparelhos com Aqua-Stop

Adicionalmente aos direitos de garantia de qualidade contra os vendedores do contrato de venda e adicionalmente à nossa garantia do aparelho, efetuamos substituição nas seguintes condições:

1. Se devido a um erro do nosso sistema de Aqua-Stop tiver sido provocado um dano causado por água, indemnizaremos os consumidores privados pelos prejuízos.
2. A garantia de responsabilidade é válida durante toda a vida útil do aparelho.
3. A instalação e ligação correta do aparelho com Aqua-Stop de acordo com o nosso manual; também inclui o prolongamento correto de Aqua-Stop (acessório original) é uma condição prévia para este direito de garantia.

A nossa garantia não abrange tubagens com defeitos nem guarnições até à ligação do Aqua-Stop à torneira da água.

4. Em princípio, os aparelhos com Aqua-Stop não necessitam de qualquer vigilância durante o funcionamento nem é necessário fechar depois a torneira da água, como segurança.

A torneira apenas deve ser fechada em caso de uma ausência mais prolongada da sua habitação, por exemplo, no caso de férias durante várias semanas.



Obrigado por ter adquirido um eletrodoméstico Bosch!

Registe já o seu novo dispositivo no MyBosch e beneficie diretamente de:

- **Conselhos especializados e dicas úteis para o seu aparelho**
- **Opções de extensão da garantia**
- **Descontos em acessórios e peças de substituição**
- **Manual digital e todos os dados do aparelho sempre acessíveis**
- **Acesso facilitado ao Serviço de Eletrodomésticos Bosch**

Registo simples e gratuito – mesmo por telemóvel:

www.bosch-home.com/welcome



Procura ajuda? Pode encontrá-la aqui.

Aconselhamento especializado para os seus eletrodomésticos Bosch, ajuda com problemas ou uma reparação pelos especialistas da Bosch.

Descubra todas as formas disponibilizadas pela Bosch para ajudá-lo:

www.bosch-home.com/service

Dados de contacto de todos os países indicados no diretório de serviços anexado.

Robert Bosch Hausgeräte GmbH

Carl-Wery-Straße 34

81739 München, GERMANY

www.bosch-home.com



9001270868 (9905)

pt