



BOSCH

Yeni
cihazınızı şimdi
MyBosch'a kaydedin ve
ücretsiz avantajlardan
faydalanın:
[bosch-home.com/
welcome](http://bosch-home.com/welcome)



Çamaşır makinesi

WAT...

tr Kullanım ve kurma kılavuzu

Yeni çamaşır makineniz

Bosch marka bir çamaşır makinesi almaya karar verdiniz.

Lütfen okumak için biraz zaman ayırarak çamaşır makinenizin avantajlarını öğreniniz.

Bosch markasının yüksek kalite standartlarını yakalamak için, fonksiyon ve kusursuz durum dikkatlice kontrol edilmelidir.

Ürünlerimize, aksesuarlarımıza, yedek parçalarımıza ve servislerimize ilişkin daha fazla bilgiyi www.bosch-home.com adresindeki İnternet sayfamızda bulabilir veya müşteri hizmetleri merkezlerimize başvurabilirsiniz.

Kullanım ve kurulum kılavuzunda farklı modeller açıklanır, ilgili yerlerde farklılara ilişkin bilgi verilir.



Çamaşır makinesini ancak; bu kılavuzu ve ayrıca teslim edilen kurulum kılavuzunu okuduktan sonra çalıştırınız!

AEEE Yönetmeliğine Uygundur

Kullanım Süresi: 10 YIL (Ürünün fonksiyonunu yerine getirebilmesi için gerekli yedek parça bulundurma süresi)

Garanti Şartları

- Malın ayıplı olduğunun anlaşılması durumunda tüketici, 6502 sayılı Tüketicinin Korunması Hakkında Kanunun 11 inci maddesinde yer alan;
 - **Sözleşmeden dönme**
 - **Satış bedelinden indirim isteme,**
 - **Ücretsiz onarılmasını isteme,**
 - **Satılanın ayıpsız bir misli ile değiştirilmesini isteme,**haklarından birini kullanabilir.
- **Tüketicinin bu haklarından ücretsiz onarım hakkını** seçmesi durumunda satıcı; işçilik masrafı, değiştirilen parça bedeli ya da başka herhangi bir ad altında hiçbir ücret talep etmeksizin malın onarımını yapmak veya yaptırmakla yükümlüdür. Tüketici ücretsiz onarım hakkını üretici veya ithalatçıya karşı da kullanılabilir. Satıcı, üretici ve ithalatçı tüketicinin bu hakkını kullanmasından müteselsilen sorumludur.
- Tüketicinin, **ücretsiz onarım hakkını** kullanması halinde malın;

- Garanti süresi içinde tekrar arızalanması,
- Tamiri için gereken azami sürenin aşılması,
- Tamirinin mümkün olmadığının, yetkili servis istasyonu, satıcı, üretici veya ithalatçı tarafından bir raporla belirlenmesi durumlarında;

tüketici malın bedel iadesini, ayıp oranında bedel indirimini veya imkan varsa malın ayıpsız misli ile değiştirilmesini satıcıdan talep edilir. Satıcı, **tüketicinin talebini reddedemez.** Bu talebin yerine getirilmemesi durumunda satıcı, üretici ve ithalatçı müteselsilen sorumludur.

- Malın kullanım kılavuzunda yer alan hususlara aykırı kullanılmasından kaynaklanan arızalar garanti kapsamı dışındadır.
- Tüketici, garantiden doğan haklarının kullanılması ile ilgili olarak çıkabilecek uyuşmazlıklarda yerleşim yerinin bulunduğu veya tüketici işleminin yapıldığı yerdeki **Tüketici Hakem Heyetine veya Tüketici Mahkemesine** başvurabilir.

Görüntüleme kuralları

⚠ Uyarı!

Bu sembol kombinasyonu ve işaret sözcüğü muhtemel bir tehlike durumuna işaret etmektedir. Göz ardı edilmesi ölüme veya yaralanmalara sebep olabilir.

Dikkat!

Bu işaret sözcüğü muhtemel bir tehlike durumuna işaret etmektedir. Göz ardı edilmesi durumunda mal ve/veya çevre zararına sebep olabilir.

Uyarı / ipucu

Cihaz kullanımına ilişkin uyarılar / faydalı bilgiler.

1. 2. 3. / a) b) c)

İşlem adımları sayılarla veya rakamlarla gösterilir.

- / -

Listeler bir kutucuk veya bir satırbaşı ile ifade edilir.

İçindekiler

Kullanım amacı 5

Güvenlik talimatları 5

Çocuklar/insanlar/hayvanlar	5
Kurulum	6
İşletim	9
Temizlik/Bakım	10

Çevre koruma 11

Ambalaj/eski cihaz	11
Tasarruf bilgileri	11

Kurulması ve elektrığe bağlanması 12

Standart ekipman	12
Güvenlik bilgileri	13
Yerleştirme yüzeyi	13
Taban veya ahşap ızgara üzerine yerleştirme	13
Çekmeceli bir platform üzerine kurulması	14
Cihazın mutfak ünitesinin altına/içine monte edilmesi	14
Taşıma emniyetlerinin çıkarılması	14
Hortum ve kablo uzunlukları	15
Su girişi	15
Su tahliyesi	16
Hızalama	17
Elektrik Bağlantısı	17
1. yıkamadan önce	17
Taşıma	18

Cihazı tanıma 19

Çamaşır makinesi	19
Kumanda elemanları	20

Çamaşırlar 23

Çamaşırların hazırlanması	23
Çamaşırların türlerine göre ayrılması	23
Kolalama	23
Boyama / Boyasını çıkarma	24
Yumuşatma	24

Deterjan 24

Doğru deterjan seçimi	24
Enerji ve deterjan tasarrufu	25

Program ön ayarları 25

Sıcaklık	25
Sıkma Devri	25
Kalan zaman süresi	25
i-DOS ayarları	26
Hafıza programı (modele bağlı)	26
Uzaktan çalıştırma	27

Ek program ayarları 27

SpeedPerfect	27
EcoPerfect	27
Kolay ütüleme	27
Hassas Durulama	27
Ön yıkama	28
Sıkma iptal	28

Cihazın kumanda edilmesi 28

Çamaşır makinesinin hazırlanması	28
Programın seçilmesi/cihazın açılması	28
Diğer programların çağırılması	29
Program ön ayarlarının değiştirilmesi	29
Ek program durdurulması	29
Çamaşırların tambura yerleştirilmesi	29
Deterjan ve bakım malzemesinin dozlanması ve doldurulması	30
Programın başlatılması	30
Çocuk güvenliği/ kumanda kilidi	30
Çamaşır ilave edilmesi	31
Programın değiştirilmesi	31
Programın durdurulması	31
Suda bekletme sırasında program bitişi	31
Program sonu	32
Çamaşırların çıkarılması/cihazın kapatılması	32

Home Connect 32

Ev ağı ile otomatik bağlantı kurulması	33
Ev ağı ile manuel bağlantı kurulması	33

Home Connect uygulaması ile bağlantı kurulması	34
Wi-Fi'nin açılması ve kapatılması	34
Ağ ayarlarının sıfırlanması	35
Yazılım güncellemesi	35
Enerji yönetimi	36
Veri güvenliğine dair uyarılar	38
Uygunluk beyanı	38

Akıllı dozajlama sistemi 38

Deterjan çekmesinde akıllı dozajlama sistemi	38
İşletmeye alma/Dozajlama kabının doldurulması	38
Günlük kullanımda	39
Temel ayarlar	40
Manuel dozajlama	41

Cihaz ayarları 42

Ayar modunun etkinleştirilmesi	42
Sinyal sesi şiddetinin değiştirilmesi .	42
Dokunmatik ekranın parlaklığının değiştirilmesi	42
Tambur temizleme hatırlatma fonksiyonu seçimi/seçiminin kaldırılması	42
Ayar modunun sonlandırılması	42

Sensör 43

Miktar otomatığı	43
Dengesiz dağılım kontrol sistemi . . .	43
VoltCheck	43

Temizleme ve bakım 43

Makine gövdesi/kumanda bölümü . . .	43
Yıkama tamburu	44
Kireç giderme	44
i-DOS Deterjan çekmecesini ve bölmeleri	44
Pis su pompası tıkanmış, acil durum boşaltma işlemi	45
Sifon borusundaki atık su çıkış hortumu tıkanmış	46
Su girişindeki süzgeç tıkalı	46

Arıza durumunda ne yapılmalı? 47

Acil kilit açma sistemi	47
Gösterge alanındaki bilgiler	48

Arıza durumunda ne yapılmalı?	49
---------------------------------------	----

Teknik veriler 52

Müşteri hizmetleri 52

Aquastop garantisi 53



Kullanım amacı

- Cihaz, kişisel ve evsel kullanım amacıyla tasarlanmıştır.
- Bu cihazı donma ihtimali olan yerlerde ve/veya dış etkilere açık mekanlarda kurmayınız ve çalıştırmayınız. Eğer kalan su donarsa cihaza zarar verme riski mevcuttur. Hortumlar donarsa kırılabilir veya patlayabilir.
- Bu cihaz sadece, makinede yıkanabilir çamaşırlar ve elle yıkanabilir yünlülerden (çamaşır üzerindeki etikete bakınız) oluşan evsel çamaşırların yıkanması için kullanılabilir. Cihazı, bunun dışında amaçlarla kullanmak kullanım amacının dışına çıkmak sayılır ve yasaktır.
- Bu cihaz şebeke suyuyla ve piyasada bulunan deterjanlar ile bakım ürünleriyle (çamaşır makinesinde kullanılmaya uygun olan) kullanılmak için tasarlanmıştır.
- Bu cihaz denizden yüksekliği en fazla 4000 metre olan yerlerle kullanılmak üzere tasarlanmıştır.

Cihazı açmadan önce:

Cihaz üzerinde görünür bir hasar olup olmadığını kontrol ediniz. Eğer hasarlı ise cihazı çalıştırmayınız. Bir problem ortaya çıkarsa lütfen yetkili satıcınızla veya müşteri hizmetlerimizle iletişime geçiniz.

Bu cihaz ile birlikte verilen çalıştırma ve kurulum talimatlarını ve diğer tüm bilgileri okuyunuz ve uygulayınız.

Tüm dokümanları sonraki kullanımlar veya ürünü sonradan kullanacak kişiler için saklayınız.



Güvenlik talimatları

Aşağıdaki güvenlik bilgileri ve uyarıları sizi yaralanmalardan korumak ve çevrenizde maddi hasarı önlemek için verilmiştir.

Yine de gereken önlemlerin alınması ve cihazı kurarken, bakımını yaparken, temizlerken ve çalıştırırken gereken özenin gösterilmesi önemlidir.

Çocuklar/insanlar/hayvanlar



Uyarı

Ölüm tehlikesi!

Çocuklar ve cihazın kullanımı ile ilgili riskleri kestiremeyecek olan kişiler kendilerini yaralayabilir veya hayati tehlike içeren bir durumda bulabilirler. Lütfen aşağıdakilere dikkat ediniz:

- Cihaz, kontrol altında oldukları sürece veya cihazın güvenli kullanımı ile ilgili bilgi almaları ve cihazın kullanımı ile ilgili potansiyel riskleri anlamaları halinde 8 yaşın üstündeki çocuklar ve düşük fiziksel, algısal ve zeka kapasitesine sahip kişiler tarafından kullanılabilir.
- Çocuklar cihazla oynamamalıdır.
- Çocukların bu cihazı denetimsiz şekilde temizlemelerine veya bakımını yapmalarına izin vermeyiniz.

- 3 yaşın altındaki çocukları ve hayvanları bu cihazdan uzak tutunuz.
- Çocuklar veya risklerin farkında olmayan kişilerin yakında olması durumunda cihazı gözetimsiz bırakmayınız.

Uyarı **Ölüm tehlikesi!**

Çocuklar kendilerini cihazların içerisinde kilitleyebilir ve hayati tehlike altında bulabilirler.

- Cihazı bir kapının arkasında bırakmayınız, çünkü bu cihazın kapağını engelleyebilir veya tamamen açılmasını engelleyebilir.
- Bir cihaz kullanım ömrünün sonuna geldiğinde, şebeke kablosunu atmadan **önce** şebeke fişini prizden çekiniz ve cihazın kapağındaki kilidi imha ediniz.

Uyarı **Boğulma tehlikesi!**

Eğer paket/plastik film veya paket parçaları ile oynamalarına izin verilirse çocuklar bunların içinde sıkışabilir veya kafalarını sokabilir ve boğulabilirler. Paketi, plastik filmi ve paketleme parçalarını çocuklardan uzak tutunuz.

Uyarı **Zehirlenme tehlikesi!**

Deterjanlar ve bakım ürünleri yutulmaları durumunda zehirlenmeye neden olabilir. Bunların yanlışlıkla yutulması durumunda doktora başvurunuz. Deterjan ve bakım ürünlerini çocukların ulaşamayacağı yerlerde muhafaza ediniz.

Uyarı **Yanma tehlikesi!**

Yüksek sıcaklıkta yıkama yaptığınızda cihazın kapağındaki cam ısınır. Cihazın kapağı sıcakken çocukların dokunmasına izin vermeyiniz.

Uyarı **Göz/cilt tahrişi!**

Deterjanlar veya bakım ürünleri ile temas edilmesi göz/deride tahrişe neden olabilir. Deterjanın veya bakım ürününün gözlerinize veya cildinize temas etmesi halinde bol suyla durulayınız. Deterjan ve bakım ürünlerini çocukların ulaşamayacağı yerlerde muhafaza ediniz.

Kurulum

Uyarı **Elektrik çarpması/yangın/ maddi hasar/cihaz hasar riski!**

Cihaz doğru bir şekilde kurulmazsa tehlikeli durumlara

neden olabilir.
Aşağıdakilere dikkat ediniz:

- Güç prizinizdeki şebeke voltajı cihaz üzerindeki nominal voltaja eşit olmalıdır (tanımlama plakası). Bağlı olan yükler ve gereken sigorta koruması tanımlama plakasında gösterilmiştir.
- Şebeke fişi ve koruyucu kontak soketi birbirine uygun olmalı ve topraklama sistemi doğru bir şekilde monte edilmelidir.
- Tesisatın yeterli kesit alanı olmalıdır.
- Şebeke fişi her zaman serbestçe erişilebilir olmalıdır. Bu mümkün değilse ilgili güvenlik yönetmeliklerine uygunluk adına kalıcı tesisata, elektrik kurulumu direktiflerine uygun bir anahtar (çok kutuplu ayırma) monte edilmelidir.
- Eğer bir artık akım devre kesici kullanılıyorsa sadece aşağıdaki işaret bulunani kullanınız: . Bu işaretin bulunması, geçerli tüm düzenlemeleri karşıladığından emin olmanın tek yoludur.

⚠ Uyarı

Elektrik çarpması/yangın/ maddi hasar/cihaz hasar riski!

Eğer cihazın şebeke kablosu değiştirilmişse veya hasar görmüşse, bu elektrik çarpmasına, kısa devreye veya

aşırı ısınma nedeniyle yangına neden olabilir. Şebeke kablosu bükülmemeli, ezilmemeli veya değiştirilmemelidir ve herhangi bir ısı kaynağı ile temas etmemelidir.

⚠ Uyarı

Yangın/maddi hasar/cihaz hasar riski!

Uzatma kablolarının veya çoklu prizlerin kullanılması aşırı ısınma veya kısa devre nedeniyle yangına sebep olabilir.

Cihazı doğrudan uygun şekilde kurulmuş topraklanmış bir prize bağlayınız. Uzatma kabloları, çoklu prizler veya çok yollu kaplinler kullanmayınız.

⚠ Uyarı

Yaralanma/maddi hasar/cihaz hasar riski!

- Çalışırken cihaz titreşebilir veya hareket edebilir, potansiyel olarak yaralanma veya maddi hasara sebep olabilir. Cihazı temiz, düz ve tek parça bir yüzey üzerine koyunuz ve bir su terazisi kullanarak ayaktaki vidalar ile hizalayınız.

- Kaldırmak veya taşımak için cihazın dışarı çıkan herhangi bir parçasını kullanırsanız (örn. cihazın kapağı), bu parçalar kırılabilir ve yaralanmaya neden olabilir. Cihazı taşımak için cihazın dışarı çıkan parçalarını kullanmayınız.

Uyarı

Yaralanma tehlikesi!

- Cihaz çok ağırdır. Kaldırılması yaralanmaya neden olabilir. Cihazı kendi başınıza kaldırmayınız.
- Cihaz ellerinizi kesebileceğiniz keskin kenarlara sahiptir. Cihazı keskin kenarlarından tutmayınız. Kaldırmak için koruyucu eldiven kullanınız.
- Eğer hortumlar ve şebeke kabloları doğru şekilde döşenmezse, takılarak düşmeye ve yaralanmalara neden olabilir. Hortumları ve kabloları takılma riski oluşturmayacak şekilde döşeyiniz.

Dikkat!

Maddi hasar/cihaz hasarı

- Eğer su basıncı çok yüksek veya çok düşükse, cihaz doğru çalışmayabilir ve bu maddi hasar veya cihaz hasarı ile sonuçlanabilir. Su besleme tesisatındaki su basıncının en az 100 kPa (1 bar) olduğundan ve 1000 kPa (10 bar) değerini geçmediğinden emin olunuz.
- Su hortumları değiştirilir veya hasar görürse, bu maddi hasara veya cihaz hasarına neden olabilir. Su hortumları bükülmemeli, ezilmemeli, değiştirilmemeli veya hasar görmemelidir.
- Su beslemesinin başka marka hortumlar kullanılarak yapılması maddi hasara veya cihaz hasarına neden olabilir. Sadece cihaz ile birlikte verilen veya orijinal yedek parça hortumları kullanınız.

- Cihaz taşıma için taşıma kilitleme cihazları ile sabitlenir. Eğer taşıma kilitleme cihazları cihaz çalışmadan önce çıkarılmıyorsa, bu cihazda hasara neden olabilir. Cihazı ilk kez kullanmadan önce tüm taşıma kilitleme cihazlarının çıkarılması çok önemlidir. Bu taşıma kilit cihazlarını ayrı bir yerde saklayınız. Cihazın taşıma sırasında hasar görmemesini sağlamak için eğer cihaz taşınacaksa, bu taşıma kilit cihazlarının yeniden takılması önemlidir.

İşletim

Uyarı

Patlama/yangın riski!

Leke çıkarıcı/temizleme solventi gibi solvent içeren temizlik malzemeleri ile ön işlem yapılan çamaşırlar, tamburda patlamaya neden olabilir. Makinede yıkamadan önce çamaşırları bol su ile durulayınız.

Uyarı

Zehirlenme tehlikesi!

Solvent içeren temizlik maddeleri zehirli duman çıkarabilir, örn. temizlik solventi. Solvent içeren temizlik malzemeleri kullanmayınız.

Uyarı

Yaralanma tehlikesi!

- Açıkken cihazın kapağı üzerine ağırlığınızı vererseniz veya otursanız, cihaz devriliip yaralanmaya neden olabilir. Kapağı açıkken ağırlığınızı cihaz üzerine vermeyiniz.
- Cihaz üzerine tırmanırsanız, tezgahı kırılabilir ve yaralanmaya neden olabilir. Cihazın üzerine çıkmayınız.
- Halen dönerken tambura dokunmanız halinde, ellerinizde yaralanma riski oluşur. Tamburun dönmesi tamamen durana kadar bekleyiniz.

Uyarı

Haşlanma tehlikesi!

Yüksek sıcaklıklarda yıkarken, sıcak deterjanlı su ile temas etmeniz durumunda (örn. deterjanlı suyu bir lavaboya boşaltırken) haşlanma tehlikeniz vardır. Sıcak deterjanlı suya elinizi sokmayınız.

Uyarı

Göz/cilt tahrişi!

Cihaz çalışırken deterjan çekmecesi açılmışsa deterjan ve bakım ürünü dışarı fırlatabilir. Deterjanın veya bakım ürününün gözlerinize veya cildinize temas etmesi halinde bol suyla durulayınız. Bunları

yanlışlıkla yutmanız durumunda doktora başvurunuz.

Dikkat!

Malzeme hasarı/cihaz hasarı

- Eğer cihaz içerisindeki çamaşır miktarı maksimum yük kapasitesini geçerse, doğru çalışmayabilir veya malzeme hasarı ya da cihaz hasarına neden olabilir. Maksimum çamaşır kapasitesi yükü üzerine çıkmayın. Programların herbiri için maksimum yük kapasitesine uyduğunuzdan emin olun.
- Eğer cihaza yanlış miktarda deterjan veya temizleme maddesi koyarsanız, bu maddi hasara veya cihazın hasar görmesine neden olabilir. Deterjanları/bakım ürünlerini/temizlik maddelerini ve yumuşatıcıları üreticisinin talimatlarına uygun şekilde kullanınız.

Temizlik/Bakım

Uyarı

Ölüm tehlikesi!

Cihaz elektrik gücü ile çalışır. Elektrikli parçalara dokunulması durumunda elektrik çarpması tehlikesi vardır. Lütfen aşağıdakilere dikkat ediniz:

- Cihazı kapatınız. Cihazın fişini prizden çıkarınız (fişi çekiniz).

- Elektrik fişini asla ıslak ellerle tutmayınız.
- Şebeke kablosu prizden çıkarılırken her zaman şebeke kablosunu değil prizi tutunuz, aksi takdirde şebeke kablosu hasar görebilir.
- Cihazda veya özelliklerinde teknik değişiklikler yapmayınız.
- Cihaz üzerinde onarımlar veya diğer çalışmalar sadece müşteri hizmetleri veya bir elektrik teknisyeni tarafından gerçekleştirilmelidir. Bu şebeke kablosunun değiştirilmesi için de geçerlidir (gerektiğinde).
- Yedek şebeke kabloları müşteri hizmetlerinden sipariş edilebilir.

Uyarı

Zehirlenme tehlikesi!

Solvent içeren temizlik maddeleri zehirli duman çıkarabilir, örn. temizlik solventi. Solvent içeren temizlik malzemeleri kullanmayınız.

Uyarı

Elektrik çarpması/maddi hasar/cihaz hasar riski!

Eğer cihaz içerisine nem girerse bu kısa devre yapmasına neden olabilir. Cihazınızı temizlemek için basınçlı bir yıkama cihazı, buharlı temizleyici, hortum veya püskürtme tabancası kullanmayınız.

⚠ Uyarı**Yaralanma/maddi hasar/cihaz hasar riski!**

Farklı markalarda yedek parça ve aksesuarların kullanılması tehlikelidir ve yaralanma, maddi hasar veya cihazın hasar görmesi ile sonuçlanabilir. Güvenlik nedenlerinden dolayı, sadece orijinal parça ve aksesuar kullanınız.

Dikkat!**Maddi hasar/cihaz hasarı**

Temizleme maddeleri ve çamaşır ön işlem maddeleri (örn. leke çıkarıcılar, ön yıkama spreyleri vb.) cihazın dış yüzeyine temas ederse cihaza zarar verebilirler. Lütfen aşağıdakilere dikkat ediniz:

- Bu maddelerin cihaz yüzeylerine temas etmesine izin vermeyiniz.
- Cihazı sadece su ve yumuşak nemli bir bezle temizleyiniz.
- Deterjan, sprey veya diğer artıkları hemen temizleyiniz.

**Çevre koruma****Ambalaj/eski cihaz****AEEE Yönetmeliğine Uyum ve Atık Ürünün Elden Çıkarılması**

Ambalaj malzemesini çevre kurallarına uygun şekilde imha ediniz.



Bu ürün T.C. Çevre ve Şehircilik Bakanlığı tarafından yayımlanan "Atık Elektrikli ve Elektronik Eşyaların Kontrolü Yönetmeliği"nde belirtilen zararlı ve yasaklı maddeleri içermez. AEEE yönetmeliğine uygundur. Bu ürün, geri dönüşümlü ve tekrar kullanılabilir nitelikteki yüksek kaliteli parça ve malzemelerden üretilmiştir. Bu nedenle, ürünü, hizmet ömrünün sonunda evsel veya diğer atıklarla birlikte atmayın. Elektrikli ve elektronik cihazların geri dönüşümü için bir toplama noktasına götürün. Bu toplama noktalarını bölgenizdeki yerel yönetime sorun. Kullanılmış ürünleri geri kazanıma vererek çevrenin ve doğal kaynakların korunmasına yardımcı olun. Ürünü atmadan önce çocukların güvenliği için elektrik fişini kesin ve kilit mekanizmasını kırarak çalışmaz duruma getirin.

Tasarruf bilgileri

- İlgili programın azami çamaşır miktarını kullanın.
Programa genel bakış → Kullanım ve kurulum kılavuzu ek sayfası
- Normal kirli çamaşırları ön yıkama fonksiyonu olmadan yıkayın.
- Hafif veya normal kirli çamaşırlarda enerji ve deterjandan tasarruf ediniz.
→ Sayfa 25
- Deterjanın **akıllı dozaj sistemi** (i-DOS) ile dozaj ayarı sayesinde deterjan ve su tasarrufu sağlanır.

tr Kurulması ve elektrige bağlanması

- Seçilebilir sıcaklıklar tekstillerin üzerindeki bakım etiketlerine göredir. Makinede kullanılan sıcaklıklar, en uygun enerji tasarrufu ve yıkama sonucu bileşimini elde etmek için buradakilerden farklılık gösterebilir.
- **Enerji ve su tüketimi için uyarılar:** Göstergeler, seçilen programlarda enerji ve su tüketiminin göreceli miktarı hakkında bilgi verir. Ne kadar çok gösterge ögesi görünüyorsa, o anki tüketim o kadar fazladır. Farklı program ayarlarının seçiminde programların tüketimlerini karşılaştırabilir ve uygun gördüğünüzde enerji ve su tasarrufu yapan program ayarlarını seçebilirsiniz.



- Enerji tüketimi
- Su tüketimi

- **Enerji tasarruf modu:** Dokunmatik ekranın aydınlatması birkaç dakika sonra söner, D00 tuşu yanıp söner. Aydınlatmayı etkinleştirmek için dokunmatik ekrana dokununuz. Bir program çalışırken, enerji tasarruf modu aktifleştirilmez.
- **Otomatik kapatma:** (sadece program başlatma öncesinde veya program bitişi sonrasında): Cihaz uzun süre kullanılmazsa, enerji tasarrufu için otomatik kapanır. Cihazı devreye sokmak için yeniden ana şaltire basınız.
- Eğer ardından çamaşırlar kurutucuda kurutulacaksa, sıkma devir sayısını çamaşır kurutma makinesi üreticisinin kılavuzuna göre seçin.

Bilgi: Wi-Fi devreye girdiğinde cihaz otomatik olarak kapanmaz.

Kurulması ve elektrige bağlanması

Standart ekipman

Bilgi: Makinede taşıma sırasında hasar olup olmadığını kontrol ediniz. Hasarlı makineyi çalıştırmayınız. Şikayet durumunda, cihazı satın aldığınız satıcınıza veya müşteri hizmetlerimize başvurunuz.

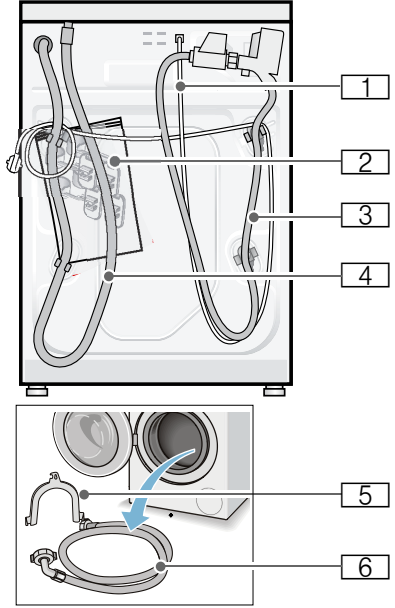

1 Elektrik fişi

2 Torba:

- Kullanım ve kurulum kılavuzu
- Müşteri hizmetleri dizini*
- Garanti belgesi*
- Taşıma emniyetlerini çıkardıktan sonra boşluklar için koruyucu kapaklar
- Vida anahtar*

3 Aquastop modeli için su hortumu

4 Su tahliye hortumu

- 5 Su tahliye hortumunu sabitlemek için dirsek*
- 6 Standard/Aqua-Secure modeller için su giriş hortumu
- *modele göre

Ek olarak gerekli olanlar, su tahliye hortumunu sifon borusuna bağlamak için hortum kelepçesi \varnothing 24 - 40 mm (yetkili satıcı).

Faydalı alet

- Hizalama için su terazisi
- Vida anahtarı:
 - Nakliye emniyetlerinin sökülmesi için SW13 ve
 - Cihaz ayaklarının hizalanması için SW17

Güvenlik bilgileri

Uyarı

Yaralanma tehlikesi!

- Çamaşır makinesi oldukça ağırdır. Çamaşır makinesini kaldır/taşıma sırasında dikkatli olunuz.
- Çamaşır makinesi ön taraftaki parçalarından (örn. çamaşır doldurma kapağı) tutularak kaldırılırsa parçalar kırılabilir ve yaralanmalara sebep olabilir. Çamaşır makinesini ön taraftaki parçalarından tutarak kaldırmayınız.
- Hortum ve elektrik kabloları düzgün yerleştirilmediğinde takılma ve yaralanma tehlikesi ortaya çıkar. Hortumları ve kabloları takılma tehlikesi oluşturmayacak şekilde yerleştiriniz.

Dikkat!

Cihazda hasar

Donmuş hortumlar yırtılabilir/patlayabilir. Çamaşır makinesini donma tehlikesi olan alanlar ve/veya açık alanlara yerleştirmeyiniz.

Dikkat!

Su hasarları

Su giriş ve çıkış hortumu bağlantı yerleri yüksek su basıncı altında bulunur. Sızıntıları veya su hasarlarını önlemek için bu bölümdeki uyarılara mutlaka dikkat ediniz.

Bilgiler

- Burada belirtilen uyarılara ek olarak yetkili su ve elektrik şirketinin de özel yönetmelikleri geçerli olabilir.
- Emin olmadığınız durumlarda cihazın bağlantılarını yetkili ve uzman bir kişiye yaptırınız.

Yerleştirme yüzeyi

Bilgi: Makinenin yerinden oynamaması için dengede durması önemlidir!

- Yerleştirme yüzeyi sabit ve düz olmalıdır.
- Yumuşak zeminler/zemin kaplamaları uygun değildir.

Taban veya ahşap ızgara üzerine yerleştirme

Dikkat!

Cihazda hasar

Çamaşır makinesi sıkma sırasında hareket edebilir ve tabandan devrilebilir/yıkılabilir.

Cihaz ayaklarını mutlaka sabitleme askısına sabitleyiniz.

Sipariş numarası WMZ 2200, WX 9756, Z 7080X0

Bilgi: Ahşap ızgaralarda çamaşır makinesini:

- mümkün olduğunda bir köşeye,
- yere sağlam biçimde vidalanmış, suya dayanıklı ahşap plakalar üzerine (min. 30 mm kalınlıkta) yerleştiriniz.

Çekmeceli bir platform üzerine kurulması

Platform sipariş no.: WMZ 20490, WZ 20490, WZ 20510, WZ 20520

Cihazın mutfak ünitesinin altına/içine monte edilmesi

⚠ Uyarı

Hayati tehlike!

Gerilim ileten parçalarla temas etmesi halinde elektrik çarpması tehlikesi ortaya çıkar.

Cihazın kapak plakasını çıkarmayınız.

Bilgiler

- 60 cm niş genişliği gereklidir.
- Çamaşır makinesini yalnızca sabit, yanındaki dolaplara sabitlenmiş, çalışma tezgahlarına yerleştiriniz.

Taşıma emniyetlerinin çıkarılması

Dikkat!

Cihazda hasar

- Makine, taşıma için taşıma emniyetleri ile emniyete alınır. Çıkarılmayan taşıma emniyetleri çalışırken makineye, örneğin tambura zarar verebilir. İlk kullanımdan önce 4 taşıma emniyetinin tümünü tamamen çıkarınız. Emniyetleri muhafaza ediniz.
- Daha sonraki taşımalarda taşıma hasarı oluşmasını önlemek için, taşımadan önce emniyetleri mutlaka tekrar takınız.

Bilgi: Civataları ve kovanları muhafaza ediniz.

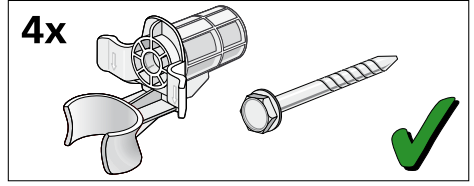

1. Hortumları tutuculardan alınız.

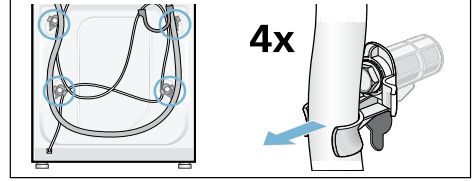

2. 4 nakliye emniyet civatasının tümünü çözerek çıkarınız. Kovanları çıkarınız. Bunun için elektrik hattını tutuculardan alınız.

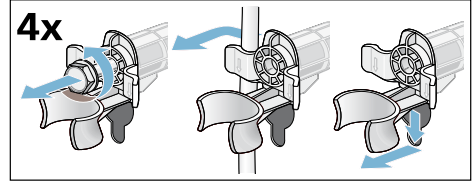

3. Kapakları yerleştiriniz. Tespit kancalarına bastırarak kapakları sıkıca kilitleyiniz.

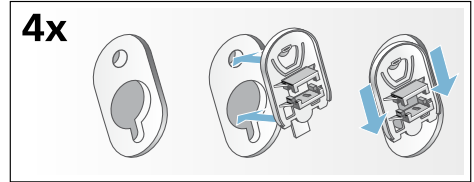

Hortum ve kablo uzunlukları

■ Sol taraf baęlantısı

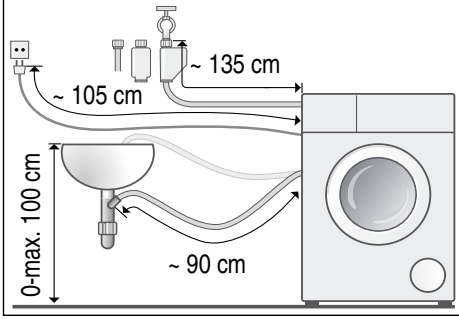

■ Sağ taraf baęlantısı

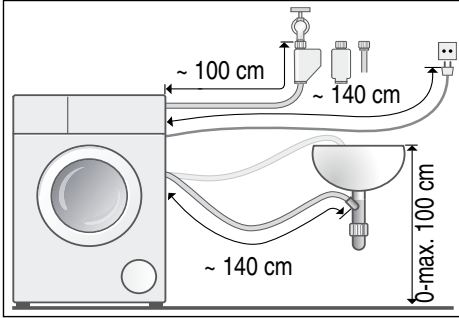

Yararlı bilgi: Yetkili satıcıdan/müşteri hizmetlerinden temin edilebilir:

- Aquastop ve soęuk su giriř hortumu için uzatma (yakl. 2,50 m); Sipariř numarası WMZ2380, WZ10130, CZ11350, Z7070X0
- Standart model için daha uzun su giriř hortumu (yakl. 2,20 m)

Su giriři

⚠ Uyarı Hayati tehlike!

Gerilim ileten parçalarla temas etmesi halinde elektrik çarpma tehlikesi ortaya çıkar.

Aquastop emniyet valfini suya daldırmayınız (elektrikli valf içerir).

Baęlantı sırasında ařaęıdakilere dikkat ediniz.

Bilgiler

- Çamařır makinesini soęuk içme suyu ile çalıştırınız.
- Makineyi basınçsız sıcak su veren musluk bataryasına baęlamayınız.
- Yalnızca birlikte teslim edilen veya yetkili satıcıdan temin edilen su giriř hortumunu kullanınız, kullanılmıř su giriř hortumlarını kullanmayınız.
- Su giriři hortumunu bükmeyiniz, ezmeyiniz, üzerinde deęişiklik yapmayınız veya kesmeyiniz (saęlamlıęı artık saęlanamayabilir).
- Vidaları yalnızca elle sıkınız. Vidalar bir aletle (pense) çok fazla sıkılırsa, diřler zarar görebilir.

Kablo sisteminde optimum su basıncı en az 100 kPa (1 bar)

en fazla 1000 kPa (10 bar)

Musluk açık olduęunda en az 8 l/dak su akar.

Su basıncı yüksek olduęunda basınç düşürme valfini önceden açınız.

Soęuk su baęlantısı

Su giriři hortumunu musluęa ($\frac{3}{4}$ " = 26,4 mm) ve cihaza baęlayınız (Aqua-Stop'lu modeller için sabit olması gerekmez):

- Model: **Standard**

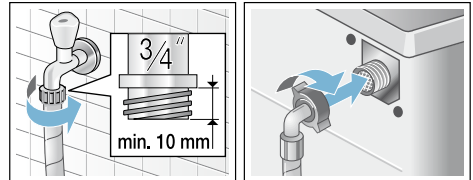

- Model: **Aqua-Secure**

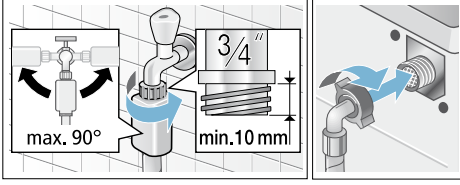

■ Model: **Aqua-Stop**

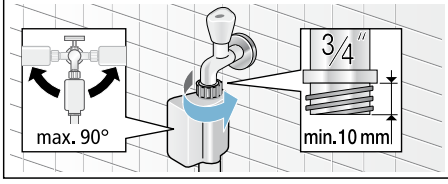

Bilgi: Musluğu dikkatlice açınız ve bağlantı yerlerinde sızdırma olup olmadığını kontrol ediniz. Vida bağlantısı su hattı bağlantısının altında bulunur.

Su tahliyesi



Uyarı

Yanma tehlikesi!

Yüksek sıcaklıklarda çamaşır yıkandığında, sıcak deterjanlı suya dokunulması halinde, örn. sıcak deterjanlı su bir lavabo içine pompalandığı zaman, haşlanma söz konusu olabilir. Sıcak deterjanlı suya dokunmayınız.

Dikkat!

Su hasarı

Boşaltma hortumu pompalama sırasında su basıncı altındadır ve lavabonun dışına veya bağlantı noktasından dışarı çıkabilir. Tahliye hortumunu kayıp dışarı düşmeye karşı emniyete alınız.

Dikkat!

Makinede/kumaşlarda hasar

Tahliye hortumunun ucu pompalanan suya girdiğinde, su cihaza geri akabilir ve cihaza/kumaşlara zarar verebilir. Aşağıdakilere dikkat ediniz:

- kilitli tapa, lavabo giderini kapatmamalıdır.
- boşaltma hortumunun ucu pompalanan suya girmemelidir.
- su yeterince hızlı akmalıdır.

Bilgi: Su boşaltma hortumunu kıvrımayınız veya çekip uzatmayınız.

Bağlantı

Bir sifon içine tahliye

Bağlantı yeri çapı 24 – 40 mm olan (bayide mevcut) bir hortum kelepçesi ile emniyete alınmalıdır.

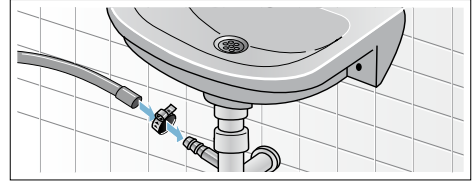

Bir lavabo içine boşaltma

Tahliye hortumunu kayıp dışarı düşmeye karşı emniyete alınız. Manifold müşteri hizmetlerinden temin edilebilir:
Tek parça numarası 00655300

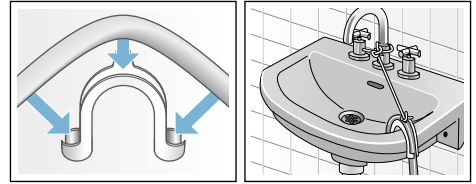

Lastik manşonlu bir plastik boru içine veya bir su akış kanalına boşaltma

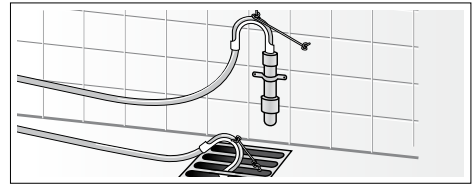

Hizalama

Lütfen cihazı bir su terazisi yardımıyla düz hale getiriniz.

Doğru hizalama olmaması durumunda yoğun gürültü, titreşim ortaya çıkabilir ve cihaz "hareket edebilir"!

1. Kontra somunları vida anahtarı ile saat yönünde çözünüz.
2. Çamaşır makinesi hizalamasını su terazisi ile kontrol ediniz, gerekirse düzeltiniz. Cihaz ayaklarını döndürerek yüksekliği değiştiriniz. Dört cihaz ayağının tamamı zemine sağlam biçimde oturmalıdır.
3. Kontra somunu gövdeye sabitleyiniz. Ayağı sabitleyiniz ve yükseklikte ayarlama yapmayınız. Dört cihaz ayağının hepsindeki kontra somunlar gövdeye sağlam biçimde vidalanmış olmalıdır!

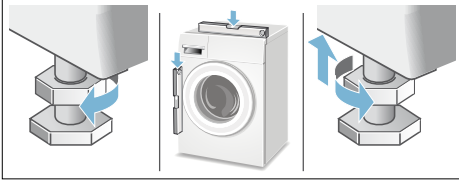

Elektrik Bağlantısı

⚠ Uyarı **Hayati tehlike!**

Gerilim ileten parçalarla temas etmesi halinde elektrik çarpması tehlikesi ortaya çıkar.

- Elektrik fişini asla ıslak ellerle tutmayınız.
- Elektrik kablosunu her zaman yalnızca kablodan değil fişten tutarak çekiniz, aksi takdirde zarar görebilir.
- Çalışma sırasında elektrik fişini asla çekmeyiniz.

Aşağıdaki uyarılara dikkat ediniz ve şunları sağlayınız:

Bilgiler

- Şebeke gerilimi ile çamaşır makinesi üzerindeki (tip etiketi) gerilim bilgileri örtüşmelidir. Bağlantı değeri ve gerekli sigorta değeri tip etiketi üzerinde bildirilmiştir.
- Çamaşır makinesi bağlantısı yalnızca talimatlara uygun monte edilmiş topraklı priz ile dalgali akımda gerçekleştirilmelidir.
- Elektrik fişi ve priz birbirine uygun olmalıdır.
- Kablo kesiti yeterli olmalıdır.
- Topraklama sistemi talimatlara uygun monte edilmiş olmalıdır.
- Elektrik kablosu değişikliği (gerektiğinde) yalnızca elektrik teknisyeni tarafından gerçekleştirilmelidir. Yedek elektrik fişi müşteri hizmetlerinden temin edilebilir.
- Çoklu soket/kavrama ve uzatma kabloları kullanılmamalıdır.
- Hatalı akımda sigorta kutusu kullanılması durumunda yalnızca bu karakteri  içeren bir tip kullanılmalıdır. Yalnızca bu karakter bugün için geçerli olan yönetmeliklerin yerine getirilmesini sağlar.
- Şebeke soketi her zaman ulaşılabilir olmalıdır. Bu mümkün değilse ilgili güvenlik yönetmeliklerine uygunluk adına kalıcı tesisata, elektrik kurulumu direktiflerine uygun bir anahtar (2 kutuplu kapanma) monte edilmelidir.
- Elektrik fişi bükülmemeli, ezilmemeli, üzerinde değişiklik yapılmamalı, kesilmemeli veya ısı kaynakları ile temas etmemelidir.

1. yıkamadan önce



Çamaşır makinesi fabrikadan çıkmadan önce detaylı bir kontrolden geçmiştir. Olası test suyu artıklarını gidermek için, ilk kullanımda **çamaşırsız** yıkama işlemi uygulayınız.

tr Kurulması ve elektriğe bağlanması

Bilgiler

- Çamaşır makinesi, **usulüne uygun biçimde kurulumuş** ve **bağlanmış** olmalıdır. Şundan itibaren → *Sayfa 12*
- Hasarlı makineyi kesinlikle çalıştırmayınız. Müşteri hizmetlerine haber veriniz.

Hazırlık çalışmaları:

1. Makineyi kontrol ediniz.
2. Dozajlama kabı  ve  doldurulmalıdır. → *Sayfa 38*
3. Kumanda panelindeki koruyucu folyoyu çıkartınız.
4. Elektrik fişini prize takınız.
5. Su musluğunu açınız.

Programı çamaşır olmadan yürütünüz:

1. Cihazı çalıştırın.
 2. Çamaşır doldurma kapağını kapatınız (çamaşır doldurmayınız!).
 3. **Kazan temizleme 90 °C** programını ayarlayınız.
 4. Deterjan çekmecesi açınız.
 5. Sol bölmeye yaklaşık 1 litre su dökünüz.
 6. Deterjanı sol bölmeye doldurunuz. **Bilgi:** Köpük oluşmasını önlemek için, çamaşır deterjanı üreticisinin tavsiye ettiği deterjan miktarının yarısını kullanınız. Yünlü veya hassas çamaşır için olan deterjan kullanmayınız.
 7. Deterjan bölmesini kapatınız.
 8. Programı başlatınız.
 9. Program sonunda cihazı kapatınız.
- Çamaşır makineniz şimdi çalışmaya hazırdır.**

Taşıma

Örneğin taşınırken

Dikkat!

Dozajlama kaplarından taşan deterjan/ yumuşatıcı nedeniyle cihazda hasar

Taşan deterjan/yumuşatıcı cihazın fonksiyonunu etkileyebilir, örn. elektronik hasar olabilir. Cihazı taşımadan önce kesinlikle dozajlama kabını boşaltınız.

Hazırlık çalışmaları:

1. Su musluğunu kapatınız.

2. Giriş hortumundaki su basıncını gideriniz: → *Sayfa 46*; Temizleyiniz ve bakımını yapınız - Su girişindeki süzgeç tıkanmış
3. Çamaşır makinesini elektrik şebekesinden ayırınız.
4. Kalan deterjanlı suyu boşaltınız: → *Sayfa 45*; Temizleyiniz ve bakımını yapınız - Pis su pompası tıkanmış, acil durum boşaltma işlemi
5. Hortumları demonte ediniz.
6. Dozajlama kabını boşaltınız. → *Sayfa 44*

Taşıma güvenlik donanımlarının monte edilmesi:

1. Kapakları çıkarınız ve muhafaza ediniz. Gerekirse bir tornavida kullanınız.

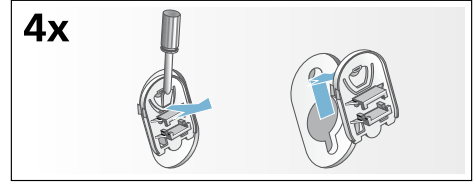

2. Tüm 4 kovani takınız. Şebeke hattını tutma düzeneklerine sıkıştırınız. Taşıma güvenlik civatalarını takınız ve SW 13 civata anahtarı ile sıkınız.

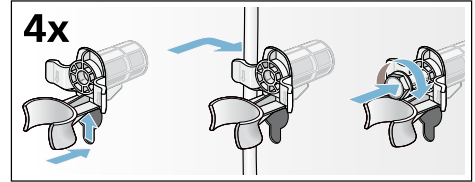

Yeniden işletmeye almadan önce:

Bilgiler

- **Mutlaka** taşıma güvenlik donanımlarını söküp çıkarınız!
- Sonraki yıkama işleminde deterjanın kullanılmadan tahliye bölümüne akmasını önlemek için: Yaklaşık 1 litre suyu sol bölmeye dökünüz ve **Boşaltma** programını seçiniz ve başlatınız.

Cihazı tanıma

Çamaşır makinesi

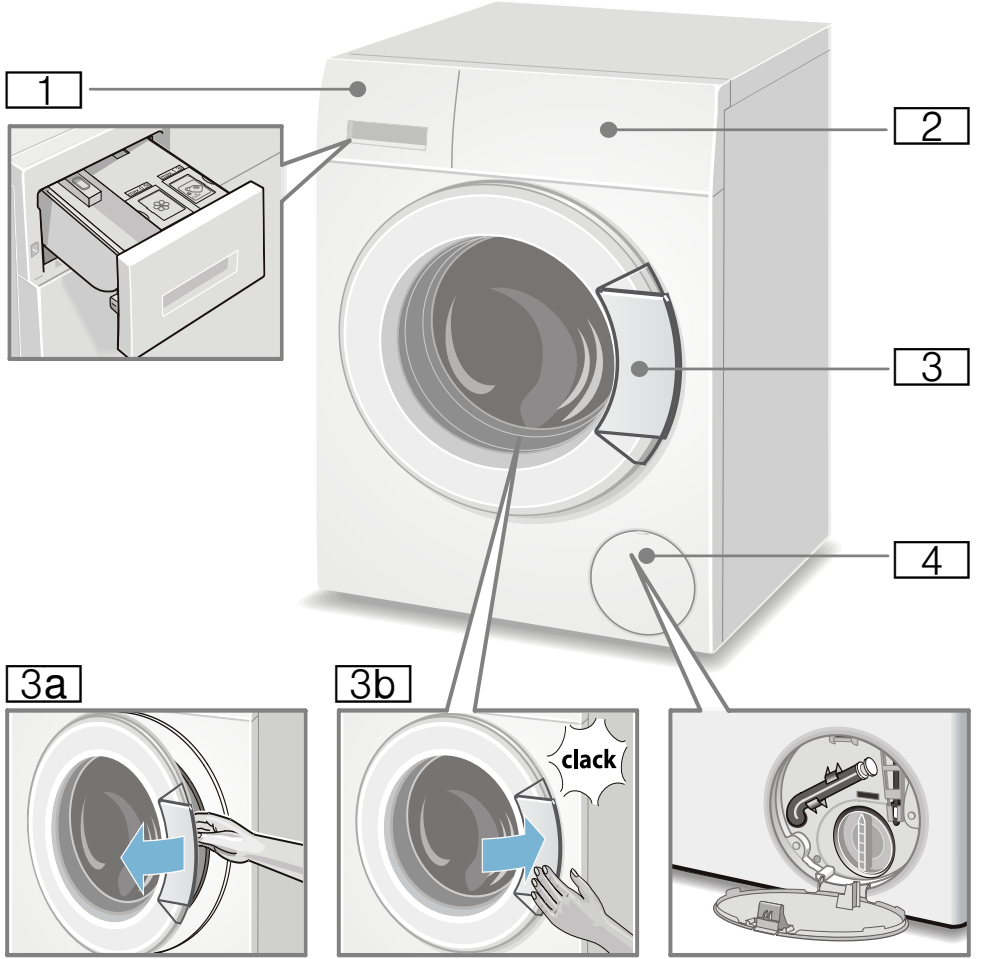

- 1 Deterjan çekmecesini
→ Sayfa 30
- 2 Kumanda elemanları
- 3 Tutamaklı çamaşır doldurma kapağı
- 3a Çamaşır doldurma kapağının açılması

- 3b Çamaşır doldurma kapağının kapatılması
- 4 Servis kapağı

Kumanda elemanları

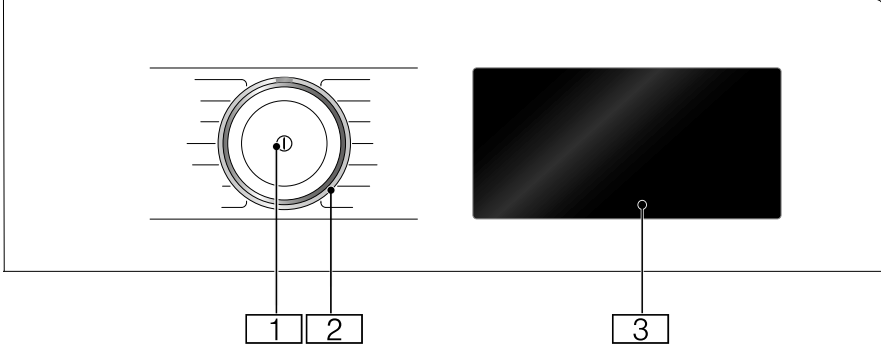

- 1 Ana şalter**
① tuşuyla cihazı açıp kapatabilirsiniz.
- 2 Program seçme düğmesi**
Program seçme düğmesini her iki yöne de (sola ve sağa) çevirebilirsiniz.
- 3 Dokunmatik ekran**
Burada size program bilgileri ve ayar seçenekleri gösterilir ve bu ayarları çevresi işaretlenmiş veya altı çizilmiş alanlara dokunarak seçmenize olanak sunulur.

Dokunmatik ekranın içerikleri

Bu cihazın ekranı dokunuşlara tepki verir (dokunmatik ekran). Ayarları etkinleştirmek için çevresi çizilmiş olan, temasa duyarlı tuşlara basınız. Etkinleştirilen ayarlar ekranda özellikle parlak biçimde vurgulanır. Ekran üzerinde ilgili tuşlara tekrar basarak etkinleştirilen ayarları değiştirebilir veya tuşların etkinliğini kaldırabilirsiniz.

Dikkat!

Maddi hasarlar ve cihaz hasarları.

Ekran sert hareketlerden zarar görebilir. Ekranın üzerine sivri bir nesne ile dokunmayınız ve ekranın üzerine fazla basınç uygulamayınız.

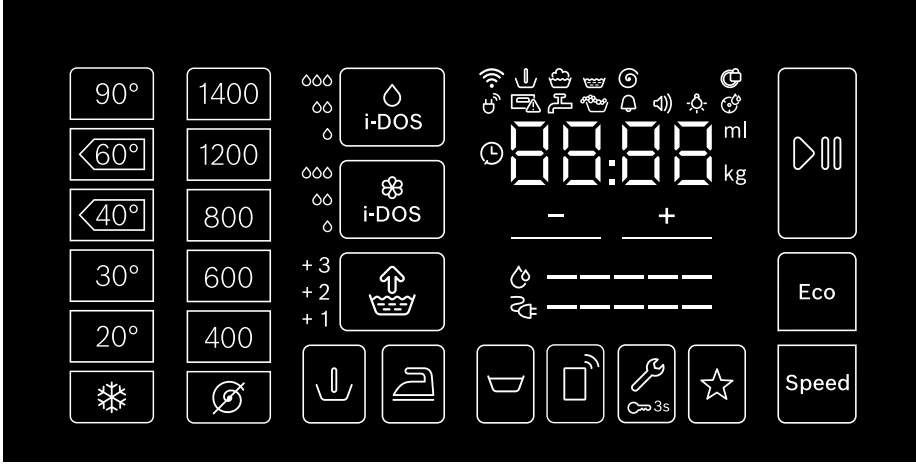

Gösterge ve kumanda bölümleri	Ayar değerleri göstergesi	Ayar
90°, 60° ◀, 40° ◀, 30°, 20°, ❄		°C cinsinden sıcaklık; ❄ = soğuk
1400*, 1200, 800, 600, 400, ⌚		Sıkma devir sayısı; ⌚ = Sıkma yok
i-Dos ◯	◦, ∞, ∞∞, kapalı	Deterjan dozaj miktarı
i-Dos ⌘	◦, ∞, ∞∞, kapalı	Yumuşatıcı için dozaj miktarı
Speed		SpeedPerfect
Eco		EcoPerfect
🚰	+1, +2, +3, kapalı	Hassas Durulama; + ilave durulamalar
👉		Kolay ütüleme
📶		Uzaktan çalıştırma ve Home Connect ayarları → Sayfa 27
🚰		Sıkma iptal = Son sıkma yok
🚰		Ön yıkama
🔧	🔔 📶 ❄ 🔄	Cihaz ayarları: Bilgi sinyali, kullanım sinyali, dokunmatik ekranın parlaklığı, tambur bakımı için hatırlatma fonksiyonu
🔒 3 sec		Çocuk güvenliği / Kumanda alanı kilidi
★		Hafıza programı

* maksimum sıkma devir sayısı cihaza bağlıdır

Gösterge ve kumanda bölümleri	Ayar değerleri göstergesi	Ayar
		Başlat / Beklet
	Ayar değerlerinin değiştirilmesi Bilgi: Çok kademeli ayar değerlerinde +, — üzerine dokunulur ve basılı tutulursa ayar değerleri otomatik olarak son değere kadar ilerler. Daha sonra yeniden dokunursanız yeniden ayar değerlerini değiştirebilirsiniz.	
* maksimum sıkma devir sayısı cihaza bağlıdır		
Diğer göstergeler	İlgili bilgi	
	Enerji tüketimi	
	Su tüketimi	
	Program durumu: Ön yıkama Yıkama Durulama Sıkma Durulama Durdurma	
	Çamaşır doldurma kapağı kilitli	
	Deterjan bölmesi açık	
	Su musluğu kapalı / su basıncı çok düşük	
	Köpük algılandı	
	<ul style="list-style-type: none"> ■ Kapalı: Wi-Fi devre dışı bırakıldı ve cihazınız artık ev ağına bağlı değil. ■ Yanıp sönen: Cihazınız ev ağı için bir bağlantı oluşturmayı deniyor. ■ Yanıyor: Wi-Fi etkinleştirildi ve cihazınız ev ağına bağlı. 	
	Yanıyor: Cihaz Akıllı Enerji Sistemine (Enerji Yöneticisi) bağlandı (her ülkede mevcut değildir)	
	Program süresi örneğin 1:51; kalan zaman örneğin 8,5 saat; tavsiye edilen dolum miktarı örneğin 8,0 kg; program durumu örneğin Sona erdirme; temel dozaj miktarı örneğin 36 ml	

Çamaşırlar

Çamaşırların hazırlanması

Dikkat!

Makinede/kumaşlarda hasar

Yabancı cisimler (bozuk para, ataç, iğne ve çivi gibi) çamaşırlara veya çamaşır makinesinin parçalarına hasar verebilir.

Bu nedenle çamaşırlarınızı hazırlarken aşağıdaki uyarılara dikkat ediniz:

- Çamaşırların tüm ceplerini boşaltınız.

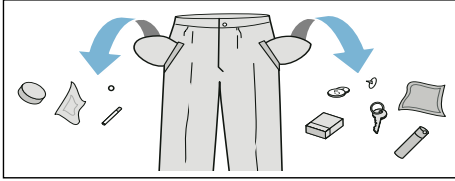

- Metal parçalara (ataçlar vb.) dikkat ediniz ve bunları çıkartınız.
- Hassas çamaşırları (çoraplar, balenli sutyenler vb.) uygun bir file/torba içinde yıkayınız.
- Fermuarları kapatınız, kılıfları ilikleyiniz.
- Ceplerde ve katlanmış kısımlarda bulunan muhtemel kumları fırçalayıp temizleyiniz.
- Kornişlere asmak için kullanılan tül kancalarını çıkarınız veya tülleri uygun bir file/torba içine yerleştiriniz.

Çamaşırların türlerine göre ayrılması

Çamaşırlarınızı bakım etiketi üzerinde bulunan üretici bakım talimatlarına ve açıklamalarına göre ayırınız:

- Dokuma türü/İplik veya lif türü
 - Renk
- Bilgi:** Çamaşırlar renklenebilir veya düzgün temizlenmeyebilir. Beyaz ve renkli çamaşırları ayrı yıkayınız. Yeni alınmış renkli çamaşırlar ilk yıkamada ayrı yıkanmalıdır.

- Kirlilik
Aynı kirlilik derecesine sahip çamaşırları birlikte yıkayınız. Kirlilik derecesi için birkaç örneği → Sayfa 25 altında bulabilirsiniz.
 - **hafif:** Ön yıkama yapmayınız, gerekirse **Speed** ayarını seçiniz
 - **normal**
 - **Yoğun:** Daha az çamaşır doldurunuz, ön yıkamalı program seçiniz
 - **Lekeler:** Yeni olan lekeler çıkarılmalı/ön işleme tabi tutulmalıdır. Ardından sabun köpüğü ile hafifçe silinmelidir/ovulmamalıdır. Ardından çamaşırları uygun program ile yıkayınız. Kalıcı/kurumuş lekelerin ancak birkaç yıkama sonra çıkması mümkündür.
- Bakım etiketleri üzerindeki semboller
Bilgi: Semboller üzerindeki sayılar, kullanılacak maksimum yıkama sıcaklığını göstermektedir.

- ☞ normal yıkama işlemi için geçerlidir;
- ☞ Örneğin Pamuklular programı
- ☞ hafif yıkama işlemi gereklidir;
- ☞ Örneğin Sentetikler programı
- ☞ özellikle hafif yıkama işlemi için gereklidir; örneğin Hassas/İpek Programı
- ☞ elde yıkamalar için uygundur; örneğin ☞ Yünlüler programı
- ☞ Çamaşırları makinede yıkamayınız.

Kolalama

Bilgi: Çamaşırlar yumuşatıcı ile yıkanmamalıdır.

1. Cihazı çalıştırın.
2. **Durulama** programını seçiniz.
3. Sıvı kolalama maddesini, dozunu üreticinin verdiği bilgilere göre ayarlayarak sol bölme (gerekirse daha önce temizleyiniz) doldurunuz.



4.  kumanda bölümüne dokununuz.

Boyama / Boyasını Çıkarma

Sadece ev temizliği ölçülerinde boyayınız. Tuz paslanmaz çeliğe tesir edebilir! Boya maddesi üreticisinin talimatlarını dikkate alınız.

Çamaşırların boyasını çamaşır makinesinde **çıkarmayınız!**

Yumuşatma

1. Cihazı çalıştırın.
2. **Pamuklular30 °C** programını seçiniz.
3. Deterjanın dozunu i-DOS ile ayarlayınız veya üreticinin verdiği bilgilere göre sol bölmeye doldurunuz.
4.  kumanda bölümüne dokununuz. Program başlar.
5. Programı durdurmak için yaklaşık 10 dakika sonra  tuşuna dokununuz.
6. Uygun gördüğünüz yumuşatma süresinden sonra, programı değiştirmek veya programı devam ettirmek için tekrar  tuşuna basınız.

Bilgiler

- Aynı renkli çamaşırlar doldurunuz.
- Ek deterjana gerek yoktur, yıkama için yumuşatıcılı su kullanılır.

Deterjan

Doğru deterjan seçimi

Doğru deterjan seçimi, sıcaklık ve yıkama işlemi için bakım göstergeleri çok önemlidir. → ayrıca www.sartex.ch

www.cleanright.eu adresinde evde kullanım için, deterjan, bakım ve temizleme maddelerine ilişkin daha fazla bilgi bulabilirsiniz.

- **Optik beyazlatıcılar içeren çamaşır deterjanı**
Keten veya pamuklu dayanıklı beyaz çamaşırlar için uygun
Program: Pamuklu / soğuk - maks. 90 °C
- **Ağartma maddesi ve optik beyazlatıcı içermeyen renkli çamaşırlar**
Keten veya pamuklu renkli çamaşırlar için uygun
Program: Pamuklu / soğuk - maks. 60 °C
- **Renkli/optik beyazlatıcı içermeyen hassas deterjan**
Sentetik dokulu, sentetik renkli çamaşırlar için uygun
Program: Sentetikler / soğuk - maks. 60 °C
- **Hassas deterjan**
Hassas kumaşlar, ipek veya viskon için uygun
Program: Hassas/İpek / soğuk - maks. 40 °C
- **Yünlüler için deterjan**
Yünlüler için uygun
Program: Yünlüler / soğuk - maks. 40 °C

Enerji ve deterjan tasarrufu

Hafif ve normal kirli çamaşırlarda enerji (yıkama sıcaklığını düşürme) ve deterjan tasarrufu sağlayabilirsiniz.

Tasarruf	Kirlilik/uyarı
Dozlama önerisine göre azaltılmış sıcaklık ve deterjan miktarı	<p>Az Kirlilik ve leke algılanmadı. Kıyafetlerde vücut kokusu kalabilir, örn.:</p> <ul style="list-style-type: none"> ■ hafif yaz/spor kıyafetleri (daha az süreyle giyilmiş) ■ Tişörtler, gömlekler, bluzlar, (1 gün süreyle giyilmiş) ■ Misafir yatağı çamaşırları ve el havluları (1 gün kullanılmış)
	<p>Normal Kirlenme görünür/veya az hafif leke algılandı, örn.:</p> <ul style="list-style-type: none"> ■ Tişörtler, gömlekler, bluzlar (terli, birçok kez giyilmiş) ■ El havluları, yatak çamaşırları (1 haftaya kadar süreyle kullanılmış)
	<p>Çok Kirlenme ve/veya lekeler açık biçimde görünür, örn. bulaşık havluları, bebek kıyafetleri, iş kıyafetleri</p>

Bakım etiketine göre sıcaklık ve dozlama önerisine/yoğun kirlenmeye göre deterjan miktarı

Bilgi: Tüm deterjan/yardımcı madde/bakım ve temizlik maddelerinin dozlanması sırasında üretici bilgilerine ve uyarılara mutlaka dikkat ediniz.

→ Sayfa 30

P+ Program ön ayarları

Program ön ayarları, program seçildikten sonra dokunmatik ekran içinde görüntülenir ve değiştirilebilir.

Tüm olanaklı program ayarlarına genel bakışı, kullanım ve kurulum kılavuzuyla birlikte verilen ek sayfada bulabilirsiniz.

Sıcaklık

Program öncesinde ve program sırasında, program ilerlemesine bağlı olarak ayarlanmış sıcaklığı değiştirebilirsiniz.

Ayarlanabilir maksimum sıcaklık seçilen programa bağlıdır.

Sıkma Devri

Program öncesinde ve program sırasında, program ilerlemesine bağlı olarak sıkma devir sayısını (dev./dk. olarak; dakikada devir sayısı) değiştirebilirsiniz.

Ayar  : Sıkma yok, sadece su boşaltılır. Çamaşırlar ıslak olarak tambur içinde kalır, örneğin sıkma işlemine izin verilmeyen çamaşırlar için.

Ayarlanabilir maksimum devir sayısı seçilen programa ve modele bağlıdır.

Kalan zaman süresi

Program seçiminin ardından program süresi gösterilir, örneğin **1:51** (s:dak olarak (saat:dakika)).

Programı başlatmadan önce programın tamamlanması gereken saati 30 dakikalık adımlar halinde, en fazla 24h (h=saat) erteleyebilirsiniz.

Program başlatıldıktan sonra seçilen süre, örneğin **8.5h** gösterilir ve yıkama programı başlayana kadar geriye sayım

yapılır. Sonra program süresi görüntülenir.

Bilgi: Program devam ederken program süresi otomatik olarak ayarlanır. Program ön ayarlarının veya balanssızlık algılama sisteminin, çamaşır miktarının veya kirliliğin değiştirilmesi de program süresinde değişikliklere sebep olabilir.

Program başlatıldıktan sonra seçilen süre için geriye sayım devam ederken bu ayarı aşağıdaki gibi değiştirebilirsiniz:

1. \triangleright kumanda bölümüne dokununuz.
2. + veya - tuşlarına dokunarak süreyi değiştirebilirsiniz.
3. Ardından \triangleright alanına dokununuz.

Programın başlatılmasından sonra program süresi devam ederken isteğe göre çamaşır ekleyebilir veya çıkarabilirsiniz. → Sayfa 31

i-DOS ayarları

Çamaşır makineniz sıvı deterjan ve yumuşatıcı için bir akıllı dozaj sistemi ile donatılmıştır.

Sıvı deterjan ve yumuşatıcı dozaj ayarı, çamaşır makinenizdeki çoğu programda otomatik olarak gerçekleşir.

Aşağıdakiler için fabrika tarafından ön ayar yapılmıştır:

- \circ i-DOS: \circ Hafif kirli çamaşır için sıvı deterjan
- \otimes i-DOS: ∞ Normal yumuşak çamaşır için yumuşatıcı

Deterjan için i-DOS \circ

Dozaj miktarı için ayar değerleri

- \circ hafif:
 - az kirli çamaşır için
- ∞ orta:
 - normal kirli çamaşır için
- $\infty\infty$ çok güçlü:
 - çok kirli ya da lekeli çamaşır için
- Ka otomatik dozajlama seçimi palı kaldırıldı,
 - manuel dozajlama → Sayfa 41

Yıkama programını başlatmadan önce ve ön yıkama sırasında (seçilmişse) otomatik deterjan dozajlaması ayarlarını değiştirebilirsiniz. Bunun için i-DOS \circ kumanda bölümüne dokununuz.

Kirlenme derecelerine ilişkin uyarıları → Sayfa 25 üzerinde bulabilirsiniz.

Yumuşatıcı için i-DOS \otimes

Dozaj miktarları için ayar değerleri

- \circ hafif:
 - az yumuşak çamaşır için
- ∞ orta:
 - normal yumuşak çamaşır için
- $\infty\infty$ çok güçlü:
 - çok yumuşak çamaşır için
- Ka otomatik dozajlama seçimi palı kaldırıldı

Program ilerlemesine bağlı olarak otomatik yumuşatıcı dozajlaması ayarlarını değiştirebilirsiniz. Bunun için i-DOS \otimes kumanda bölümüne dokununuz.

Hafıza programı (modele bağlı)

☆

Burada favori ayarlarınızı içeren seçtiğiniz bir programı kaydetmeniz mümkündür.

Belleğe kaydetmek için:

1. Cihazı çalıştırın.
2. Program seçiniz.
3. Ayarları değiştiriniz ve/veya ek ayarları seçiniz.

4. ☆ kumanda bölümüne dokununuz ve yaklaşık 3 saniye basılı tutunuz. Kısa süre tüm ayarlar yanıp sönerse, program kaydedilmiştir.

Kaydedilen programları kullanmak için cihazı açtıktan sonra kısa süre ☆ tuşuna dokununuz.

Kaydedilen programları değiştirmek için yeni ayarları seçtikten sonra yeniden ☆ tuşuna basınız ve yaklaşık 3 saniye basılı tutunuz.

Uzaktan çalıştırma



Remote start ile uzaktan çalıştırma için Home Connect uygulaması üzerinden cihaza onay verebilir veya Home Connect ayarlarını çağırabilirsiniz.

Cihaza Home Connect uygulaması üzerinden uzaktan başlatma izni verilmesi:

Bilgi: Uzaktan çalıştırmanın etkinleştirilebilmesi için cihaz kapağı ve deterjan bölmesi kapalı ve cihaz ev ağına bağlı olmalıdır.

- **Remote start** tuşuna kısa süre basınız.

Bilgi: Uzaktan çalıştırma güvenlik gerekçeleriyle aşağıdaki koşullarda devre dışı bırakılır:

Kapağın açılması,
Deterjan bölmesinin açılması,
Elektrik kesintisi,
Program sonu,
Cihazda Başlat/Beklet tuşuna basılması,

Remote start tuşuna yeniden kısa süreli basılması,
Cihazı kapatmak için tuşuna basılması.

Home Connect ayarlarının çağırılması:

- **Remote start** tuşunu en az 3 saniye basılı tutunuz.

P+ Ek program ayarları

Program için olanaklı ek ayarlara genel bakışı, kullanım ve kurulum kılavuzuyla birlikte verilen ek sayfada bulabilirsiniz.

SpeedPerfect

Speed

SpeedPerfect ayarı olmadan seçilen programla kıyaslanabilir yıkama etkisine sahip, daha kısa sürede ama daha yüksek enerji tüketimiyle yıkamak için.

Bilgi: Maksimum dolum miktarını aşmayınız.

EcoPerfect

Eco

Sıcaklığı azaltılarak enerjisi optimize edilmiş yıkama, EcoPerfect ayarı olmadan seçilen programla kıyaslanabilir yıkama etkisine sahip.

Kolay ütüleme



Özel sıkma işlemi ve sonrasında gevşetme ve daha düşük sıkma devir sayısı sayesinde daha az kırışıklık olmasını sağlar.

Bilgi: Çamaşırlarda kalan nem oranı artar.

Hassas Durulama



Ayar değerleri:

+1 + 1 Durulama
+2 + 2 Durulama
+3 + 3 Durulama

Kapalı Ayarın seçimi kaldırıldı

Yüksek su seviyesi ve ilave durulamalar programa bağlıdır, özellikle hassas

çiltlerde ve/veya çok yumuşak suya sahip bölgelerde daha uzun program süreleri.

Uygulanan gerçek durulama sayısı her programın kendi temel ayarlarında uygulanan sayıya göredir.

Ön yıkama



Çok kirli çamaşırlar için.

Bilgiler

- **Akıllı dozaj ayarı seçilmişse** deterjan otomatik olarak ön yıkama ve ana yıkama işlemleri için dozaj ayarlanır.
- Çok kirli çamaşırlarda ön yıkamalı program seçimi sırasında prensip olarak i-DOS dozajlamasında **orta** düzey yeterlidir.
- **Manuel doz ayarlama:** Deterjan ön ve ana yıkama için paylaşılır. Ön yıkama için deterjanı tambura dökünüz ve ana çamaşır için toz deterjanı soldaki bölmeye doldurunuz.

Sıkma iptal



Hassas çamaşırlar içindir, bu fonksiyon seçildiğinde son durulama sonrasında çamaşırlar durulama suyunun içinde bekler, basılmamışsa bekleme olmaz, sıkma programı uygulanır.

Program sonunda çamaşırlar hemen çamaşır makinesinden alınması gerekmiyorsa, kırıksık oluşumunu engellemek için sıkma iptali seçebilirsiniz.

Programın devam ettirilmesi/
sonlandırılması için
→ Sayfa 31 sonlandırılmalıdır



Cihazın kumanda edilmesi

Çamaşır makinesinin hazırlanması

Bilgi: Çamaşır makinesi **uygun biçimde yerleştirilmiş** ve **bağlantısı yapılmış olmalıdır.** başlangıç
→ Sayfa 12

1. Elektrik fişini prize takınız.
2. Musluğu açınız.
3. Çamaşır doldurma kapağını açınız.
4. Tamburun tam olarak boşaltıldığından emin olunuz. Gerekirse boşaltınız.

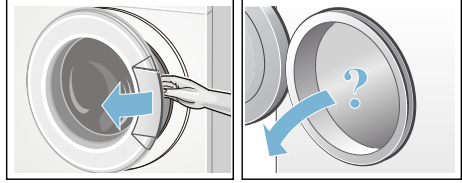

Programın seçilmesi/cihazın açılması

① tuşuna basınız. Cihaz açılmıştır.

Ardından daima fabrikada ayarlanmış olan program **Pamuklular** gösterilir.

Güncel ayarlar ve program bilgileri tam parlaklık ile yanar, D||| göstergesi yanıp söner.

Seçilebilir ayarlar yarım parlaklık ile yanar.

Bilgiler

- 🌀 göstergesinin kısa süre yanıp sönmeye size bundan sonra **Kazan temizleme** programının veya en az 60°C yıkama sıcaklığına sahip başka bir programın yürütüleceğini gösterir.

- ∞ 3 sec göstergesi yanıp sönüyorsa, çocuk emniyeti etkindir. Ayarları değiştirmek veya programı başlatabilmek için önce bunun etkinliğini kaldırmalısınız.
→ Sayfa 30

Tambur iç aydınlatması olan cihazlarda:

Cihaz devreye sokulduktan sonra, çamaşır doldurma kapağı açılıp kapatıldıktan sonra ve ayrıca program başlatıldıktan sonra, tamburun içi aydınlatılır. Aydınlatma kendiliğinden kapanır.

Aşağıdakileri yapabilirsiniz:

- bu programı kullanınız ve çamaşırleri yerleştiriniz. → Sayfa 29
- veya başka bir program seçiniz. Tüm programlara genel bakışı, kullanım ve kurulum kılavuzuyla birlikte verilen ek sayfada bulabilirsiniz.
- veya program ön ayarlarını değiştiriniz. → Sayfa 29
- ve/veya ek program ayarlarını seçiniz. → Sayfa 29

Diğer programların çağırılması

Home Connect uygulaması üzerinden başka programları da çağırabilirsiniz:

1. Cihazınızla ev ağına ve Home Connect uygulamasına bağlanabilirsiniz. → Sayfa 32
2. ? programını seçiniz. Ekranda **APP** görünür.
Yararlı bilgi: Programları doğrudan Home Connect uygulaması üzerinden de çağırabilirsiniz.
3. Home Connect uygulaması içinde istediğiniz programı seçiniz. Ekranda seçilen programın ayarları görünür.
4. Gerekirse program ayarlarını uyarlayınız ve Başlat/Beklet ► tuşuna basınız.
Yararlı bilgi: Programı Home

Connect uygulaması üzerinden de başlatabilirsiniz, bunun için cihazda **Remote start** tuşuna kısa süre basınız.

Program ön ayarlarının değiştirilmesi

Güncel ayarları değiştirmek için istediğiniz kumanda bölümüne dokununuz, ilgili gösterge tam parlaklık durumuna geçer.

Kalan süre değerini değiştirmek için + veya - değerine dokununuz.

Bilgi: i-DOS ayarları, bir sonraki değişikliğe kadar, çamaşır makinesi kapatıldıktan sonra bile bellekte tutulur.

Program ön ayarları → Sayfa 25

Ek program ayarlarının seçilmesi

Ek ayarların seçilmesiyle yıkama süreci sizin çamaşırlerinize göre daha iyi ayarlanabilir.

Bunun için istediğiniz kumanda bölümüne dokununuz, ilgili gösterge tam parlaklık durumuna geçer.

Ek program ayarları → Sayfa 27

Çamaşırlerin tambura yerleştirilmesi

Uyarı

Ölüm tehlikesi!

Örn. leke çıkarma maddesi/yıkama benzini gibi çözücü madde içeren temizleme maddeleri ile ön işlem yapılmış çamaşırler makineye yerleştirildikten sonra patlamaya neden olabilir.

Çamaşırleri elde iyice durulayınız.

Bilgiler

- Büyük ve küçük çamaşırları birlikte yıkayınız. Farklı büyüklükte çamaşırlar birlikte yıkanınca, sıkma işlemi esnasında daha muntazam ve dengeli dağılır. Teker teker yıkanan çamaşırlar dengesiz dönmeye neden olabilir.
 - Belirtilen maksimum dolum miktarına dikkat ediniz. Aşırı doldurma yıkama sonucunu kötü etkiler ve daha fazla kırıksıklıklar oluşmasına neden olabilir.
1. Ön ayırma işlemi yapılmış çamaşırları tambura yerleştiriniz.
 2. Çamaşır doldurma kapağı ile lastik conta arasına çamaşır sıkışmamasına dikkat ediniz ve sonra çamaşır doldurma kapağını kapatınız.

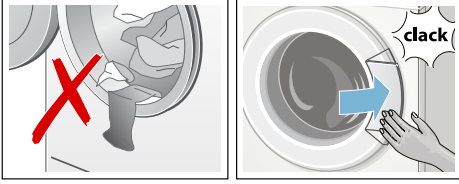

Deterjan ve bakım malzemesinin dozlanması ve doldurulması

Sıvı deterjan ve yumuşatıcı dozaj ayarlaması, çamaşır makinesindeki çoğu programda otomatik olarak gerçekleşir, bu programlarda fabrika tarafından önceden ayarlanmıştır ve değiştirilmesi mümkündür.

Akıllı dozaj ayarına ek olarak, ihtiyaca göre sol bölmeye yardımcı yıkama maddeleri (örn. yumuşatıcı, ağartıcı veya leke çıkarıcı) ilave edilebilir.

Akıllı dozaj ayarı mümkün olmayan programlarda veya istek üzerine (bu durumda akıllı dozaj ayarı kapalı konumuna ayarlanmalıdır) deterjan

ekleme manuel olarak sol bölmeye yapılır.

Programın başlatılması

▶▶▶ kumanda bölümüne dokununuz.

Program başlatılır ve ▶▶▶ göstergesi sürekli olarak yanar.

Çamaşır doldurma kapağı kilitlenir ve ilgili gösterge Ⓢ yanar.

Program sırasında güncel program bilgileri gösterilir:

- Kalan süre veya yıkama programı başlatıldıktan sonra program süresi
- ve program ilerleme göstergeleri yanar.
→ Sayfa 20

Program akışı devam ederken değiştirilebilen aşağıdaki program adımları ve ayarlar için bilgiler yarım parlaklık düzeyi ile gösterilir.

Bilgi: Köpük algılama sistemi

Ek olarak 🧼 sembolü yanarsa yıkama programı esnasında çamaşır makinesi çok fazla köpük tespit etmiştir ve bunun için köpüğü yok etmek amacıyla otomatik olarak ek durulama işlemlerini devreye sokmuştur.

Aynı miktarda çamaşır yükü söz konusu olan bir sonraki yıkama işleminde daha az deterjan kullanınız.

Programın ayarının yanlışlıkla değiştirilmesini istemiyorsanız aşağıda açıklandığı gibi çocuk emniyetinizi seçiniz.

Çocuk güvenliği/ kumanda kilidi

⌚ 3 sec

Çamaşır makinesinde, ayarlanmış fonksiyonların yanlışlıkla veya istenmeden değiştirilmesine karşı kumanda bölümünde önlem alabilirsiniz.

Çocuk emniyetini etkinleştirme/ etkinliğini kaldırmak için yaklaşık 3 saniye süreyle ∞ 3 sec kumanda alanına dokununuz. Gösterge tam parlaklığa geçer.

Çocuk emniyeti etkinken program seçme düğmesi döndürülürse veya bir kumanda bölümüne dokunulursa, ∞ 3 sec göstergesi kısa süre yanıp söner ve bir sinyal duyulur. Program değiştirilmeden program sonuna kadar devam eder.

Bilgiler

- Çocuk emniyeti her cihaz durumunda etkinleştirilebilir.
- Çocuk emniyeti çamaşır makinesi kapatıldıktan sonra da etkin kalır.
- Cihaz eğer program devam ederken ve çocuk emniyeti etkinken kapatılırsa, cihaz yeniden açıldığında program devam ettirilir.

Çamaşır ilave edilmesi

Programın başlamasından sonra isteğe göre çamaşır ekleyebilir veya çıkarabilirsiniz.

Bunun için ▷||| kumanda bölümüne dokununuz.

Gösterge yanıp söner. Makine bekletme konumundadır ve çamaşır ilave edilip edilemeyeceğini kontrol eder.

⊞ göstergesi söndüğünde, çamaşır eklemek mümkündür. Bu durumda çamaşır doldurma kapağının kilidi açılır ve kapak açılabilir.

Programın devam ettirilmesi için yeniden ▷||| alanına dokununuz. Program otomatik olarak devam edecektir.

Bilgiler

- Çamaşır ekleme esnasında doldurma kapağını çok uzun süre açık bırakmayınız - çamaşırdan çıkan su dışarı akabilir.

- Yüksek su seviyesinde, yüksek sıcaklıkta veya dönen tamburda, güvenlik sebeplerinden dolayı çamaşır doldurma kapağı kilitli kalır ve çamaşır ilave etmek mümkün olmaz. Gösterge alanındaki bilgi ve uyarılara dikkat ediniz.
- Dolum miktarı göstergesi ekleme sırasında etkin değildir.

Programın değiştirilmesi

Yanlışlıkla yanlış bir program başlattığınızda, programı aşağıdaki gibi değiştirebilirsiniz:

1. ▷||| kumanda bölümüne dokununuz.
2. Başka bir program seçin.
3. Ardından ▷||| alanına dokununuz. Yeni program baştan başlar.

Programın durdurulması

Yüksek sıcaklık dereceli programlarda:

1. ▷||| kumanda bölümüne dokununuz.
2. Çamaşırın soğutulması: **Durulama** seçilmelidir.
3. Ardından ▷||| alanına dokununuz.

Düşük sıcaklık dereceli programlarda:

1. ▷||| alanına dokununuz.
2. **Sıkma** veya **Boşaltma** seçiniz.
3. Ardından ▷||| alanına dokununuz.

Suda bekletme sırasında program bitişi

▷||| göstergesi yanıp söner ve seçilen program için ön ayarlı sıkma devir sayısı ve kalan program süresi gösterilir.

Aşağıdakilerden birini uygulayarak programı devam ettiriniz:

- ▷||| kumanda bölümüne dokununuz veya
- sıkma devir sayısını değiştiriniz ve sonra ▷||| seçeneğine dokununuz veya
- Kolay ütüleme  ayarını seçiniz ve ▷||| seçeneğine dokununuz veya

- Program seçme düğmesini **Boşaltma** olarak ayarlayınız ve  seçeneğine dokununuz.

Program sonu

Gösterge alanında **End** yanar ve  ve  göstergeleri söner.

Bilgi:  göstergesinin yanıp sönməsi size bundan sonra **Kazan temizleme** programının veya en az 60 °C yıkama sıcaklığına sahip başka bir programın yürütüleceğini gösterir.

Çamaşırların çıkarılması/ cihazın kapatılması

1. Çamaşır doldurma kapağını açınız ve çamaşırları çıkarınız.
2. Cihazı kapatınız.
3. Su musluğunu kapatınız.

Bilgi: Aquastop modellerinde gerekmez.

Bilgiler

- Tamburun içinde çamaşır unutmayınız. Bir sonraki çamaşır yıkama işleminde bu parçalar çekebilir veya başka çamaşırları boyayabilir.
- Varsa mevcut olan yabancı cisimleri tamburdan ve lastik contadan çıkartınız – paslanma tehlikesi var.
- Lastik conta silinerek kurulanmalıdır.

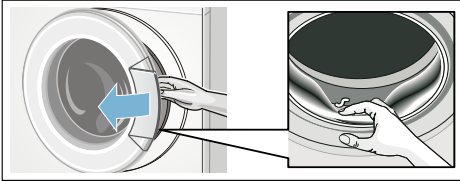

- Çamaşır doldurma kapağını ve deterjan çekmecesini açık bırakarak, kalan suyun kurumasını sağlayınız.
- Daima program sonunu bekleyiniz, aksi halde cihaz halen kilitli olabilir. Sonra cihazı açınız ve kilidin açılmasını bekleyiniz.

Home Connect

Bu cihaz Wi-Fi uyumludur ve bir akıllı telefon veya tablet bilgisayar üzerinden uzaktan kumanda edilebilir.

Home Connect uygulaması üzerinden, akıllı telefonunuzu veya tablet bilgisayarınızı kullanarak bu cihazda aşağıdakileri yapabilirsiniz:

- Programları seçip başlatınız.
- Program ayarlarını yapınız.
- Program durumunu sorgulayınız.
- Cihaz ayarlarını değiştiriniz.
- Cihazı kapatınız.

Home Connect fonksiyonlarını kullanabilmeniz için önce akıllı telefonunuza veya tablet bilgisayarınıza Home Connect uygulamasını kurmalı, kaydolmalı, cihazınızı bir defalığına otomatik **veya** manuel olarak ev ağına bağlamalı ve bunun ardından Home Connect uygulaması üzerinden cihazınıza bağlanmalısınız.

Uygulama hakkındaki bilgilere erişmek için Home Connect internet sayfamıza bakınız www.home-connect.com.

Home Connect fonksiyonunun kullanılabilirliği, ülkenizdeki Home Connect hizmetlerinin kullanılabilirliğine bağlıdır. Home Connect hizmetleri tüm ülkelerde sunulmaz. Buna ilişkin diğer bilgileri www.home-connect.com altında bulabilirsiniz.

Bilgiler

- Lütfen bu kullanım kılavuzundaki güvenlik uyarılarına uyunuz ve evde bulunmadığınız zamanlarda cihazı Home Connect uygulaması üzerinden kullanırken de bu kurallara uyulduğundan emin olunuz. Ayrıca Home Connect uygulamasındaki uyarıları da dikkate alınız.

- Cihaz kullanılıyorsa aynı anda Home Connect uygulaması üzerinden değişiklikler yapamazsınız. Ancak Home Connect uygulaması üzerinden cihazdaki uyarlamaları görebilirsiniz.

Ev ağı ile otomatik bağlantı kurulması

Adım 2.1

Eğer yönlendiricinizde WPS fonksiyonu varsa cihazı ev ağına otomatik olarak bağlayabilirsiniz.

Eğer yönlendiricinizde WPS fonksiyonu yoksa cihazı ev ağına manuel olarak bağlamanız gereklidir.

Cihazda Wi-Fi açılmış olmalıdır.

1. Cihazı çalıştırınız.
2. **Remote start** tuşuna basınız ve tuşu en az 3 saniye basılı tutunuz. Ekranda **Auto** (otomatik bağlantı) görünür.
3. Ağ bağlantısı oluşturmak için **Başlat/Beklet** tuşuna basınız. Ekranda **Wi-Fi** yanıp söner. Cihaz bunun ardından ev ağına bağlanmayı dener.
4. Sonraki 2 dakika içinde ev ağı yönlendiricinizdeki WPS fonksiyonunu etkinleştiriniz. Cihaz ev ağına başarıyla bağlanmışsa ekranda **Auto** (bağlandı) görünür ve **Wi-Fi** sürekli olarak yanar.
5. Home Connect ayarlarından çıkmak için kısa süre **Remote start** tuşuna basınız.

Bilgi: Bağlantı kurulamadıysa cihazınızın ev ağının kapsama alanı içinde olup olmadığını kontrol ediniz. Otomatik bağlantı işlemini tekrarlayınız veya manuel bağlantı işlemi yürütünüz.

Ev ağı ile manuel bağlantı kurulması

Adım 2.2

Eğer cihazınızı otomatik olarak ev ağına bağladıysanız manuel bağlantı adımını atlayabilirsiniz.

Home Connect uygulamasının ve oturumun açık olduğundan emin olunuz.

1. Cihazı çalıştırınız.
2. **Remote start** tuşuna basınız ve tuşu en az 3 saniye basılı tutunuz. Ekranda **Auto** (otomatik bağlantı) görünür.
3. Programı pozisyon 2 olarak ayarlayınız.

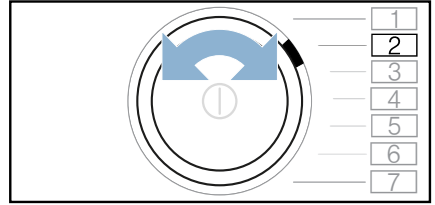

Ekranda **MAN** (manuel bağlantı) görünür.

4. Ağ bağlantısı oluşturmak için **Başlat/Beklet** tuşuna basınız. Ekranda **Wi-Fi** yanıp söner.

Cihaz bu aşamada **HomeConnect** ağı adına (SSID) sahip kendi WLAN ağını kurar.

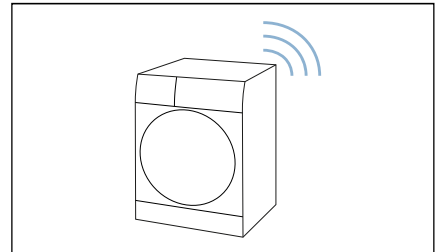

5. Mobil cihazda WLAN ayarlarına gidiniz.
6. Mobil cihazı **HomeConnect** ağına bağlayınız ve WLAN şifresini (Key) **HomeConnect** giriniz.

Mobil cihazınız şimdi cihaza bağlanır. Bağlantının kurulması işlemi 60 saniyeye kadar sürebilir.

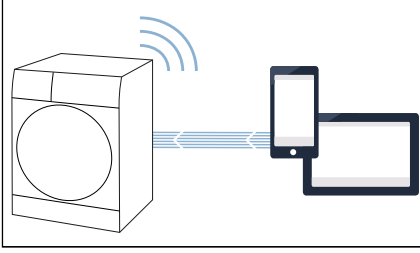

7. Bağlantıyı başarıyla kurulduktan sonra Home Connect uygulamasını mobil cihazda açınız ve uygulamadaki adımları takip ediniz.
8. Home Connect uygulamasında **ev ağınızın** ağ adını (SSID) ve parolasını (Key) giriniz.
9. Aletiniz uygulamada görüntülediğinde Home Connect uygulamasındaki son adımları takip ediniz.

Cihaz ev ağına başarıyla bağlanmışsa ekranda **Çon** (bağlandı) görünür ve sürekli olarak yanar.

10. Home Connect ayarlarından çıkmak için kısa süre **Remote start** tuşuna basınız.

Bilgiler

- Bağlantı kurulamadıysa ekranda **Err** (hata) görünür. Cihazınızın ev ağı kapsama alanı içinde olup olmadığını kontrol ediniz. Manuel bağlantı işlemini tekrarlayınız.
- Eğer akıllı telefonunuz veya tablet bilgisayarınız hâlâ **HomeConnect** ağına bağlıysa önce ev ağına bağlanmalısınız.

Home Connect uygulaması ile bağlantı kurulması

Adım 3

Home Connect uygulamasının ve oturumun açık olduğundan emin olunuz.

Ev aletiniz uygulamada otomatik olarak görüntülenmezse şu adımları takip ederek uygulamaya bağlanınız:

1. Cihazı çalıştırınız.
2. **Remote start** tuşuna basınız ve tuşu en az 3 saniye basılı tutunuz. Ekranda **RP** (otomatik bağlantı) görünür.
3. Programı pozisyon 3 olarak ayarlayınız.

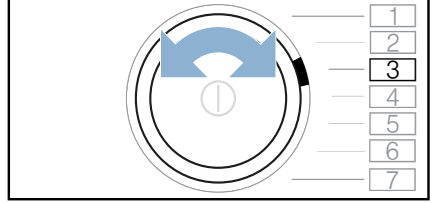

Ekranda **RP** (uygulama ile bağlantı) görünür.

4. Başlat/Beklet **▶** tuşuna basınız. Cihaz şimdi Home Connect uygulamanız ile bağlantı kurar.
5. Aletiniz uygulamada görüntülediğinde Home Connect uygulamasındaki son adımları takip ediniz.

Bilgi: Bağlantı kurulamazsa mobil cihazınızın ev ağı erişim mesafesinde olup olmadığını veya ev ağına bağlı olup olmadığını kontrol ediniz. Home Connect uygulaması ile yeniden bağlantı kurunuz.

Wi-Fi'nin açılması ve kapatılması

Cihazınızda artık Home Connect fonksiyonunu her zaman sürekli olarak açabilir veya kapatabilirsiniz.

1. Cihazı çalıştırınız.
2. **Remote start** tuşuna basınız ve tuşu en az 3 saniye basılı tutunuz. Ekranda **RP** (otomatik bağlantı) görünür.

3. Programı pozisyon 4 olarak ayarlayınız.

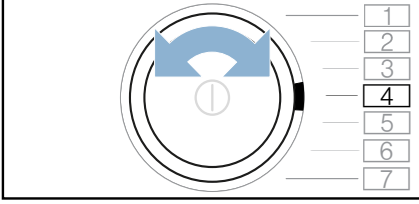

Ekranda **Wi-Fi** (Wi-Fi fonksiyonu) görünür

4. Başlat/Beklet **▶** tuşuna basınız. Ekranda **ON** (açıldı) gösteriliyorsa cihazdaki Wi-Fi fonksiyonu etkinleştirilmiştir. Ekranda **OFF** (kapatıldı) gösteriliyorsa Wi-Fi fonksiyonu etkin değildir.
5. Home Connect ayarlarından çıkmak için kısa süre **Remote start** tuşuna basınız.

Bilgiler

- Cihazınızı ev ağına bağladığınızda Wi-Fi otomatik olarak devreye girer.
- Wi-Fi devreye girdiğinde cihaz otomatik olarak kapanmaz.
- Cihazın Wi-Fi bağlantısı kapatıldığında, Home Connect uygulaması üzerinden uzaktan başlatma da uzaktan kumanda etme de mümkün olmaz.
- Wi-Fi kapalıysa ve cihazınız daha önce ev ağına bağlandıysa Wi-Fi yeniden açıldığında bağlantı otomatik olarak gerçekleşir.
- Bu fonksiyonu etkinleştirirseniz enerji tüketimi değeri, tüketim değer tablosunda belirtilen değerlerin üzerine çıkar.

Ağ ayarlarının sıfırlanması

Ağ ayarlarını ve akıllı telefonunuz veya tablet bilgisayarınız ile olan bağlantıyı silebilirsiniz, bunun için ağ ayarlarını sıfırlamanız yeterlidir.

1. Cihazı çalıştırınız.

2. **Remote start** tuşuna basınız ve tuşu en az 3 saniye basılı tutunuz. Ekranda **RUĞ** (otomatik bağlantı) görünür.
3. Programı pozisyon 5 olarak ayarlayınız.

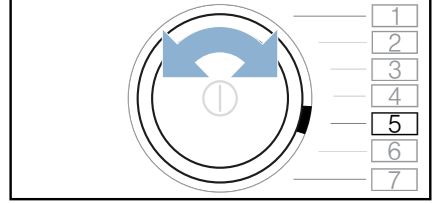

Ekranda **RES** (ağ ayarlarını sıfırla) görünür.

4. Başlat/Beklet **▶** tuşuna basınız. Ekranda **YES** (Evet) görünür.
5. Sonraki 10 saniye içinde Başlat/Beklet **▶** seçeneğine basarak **YES** (Evet) ile onaylayınız.

Bilgi: Eğer 10 saniye içinde onaylanmazsa ağ ayarları sıfırlanmaz.

Ekranda **END** (bitiş) görünür. Ağ ayarları artık sıfırlanmıştır. Cihazınız artık ev ağına veya Home Connect uygulamasına bağlı değildir.

6. Home Connect ayarlarından çıkmak için kısa süre **Remote start** tuşuna basınız.

Bilgiler

- Ağ ayarları eğer geri alınamazsa ekranda **ERR** (hata) gösterilir.
- Cihazı yeniden Home Connect uygulaması üzerinden kullanmak isterseniz yeniden otomatik veya manuel olarak ev ağına ve Home Connect uygulamasına bağlanmalısınız.

Yazılım güncellemesi

Cihazınızdaki Home Connect yazılımını güncelleyebilirsiniz. Yeni bir güncelleme mevcut olduğunda ekranda **UPD** (Güncelleme) görünür.

Güncellemeyi doğrudan ekran üzerindeki uyarılar üzerinden veya manuel olarak kurunuz.

1. Cihazı çalıştırınız.
2. **Remote start** tuşuna basınız ve tuşu en az 3 saniye basılı tutunuz. Ekranda **⚡** (otomatik bağlantı) görünür.
3. Programı pozisyon 6 olarak ayarlayınız.

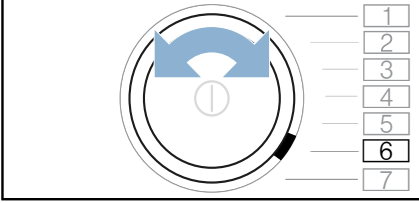

Ekranda **⚡** yazılım güncellemesi görünür.

Başlat/Beklet **▶** yanıp sönüyorsa bir yazılım güncellemesi mevcuttur.

4. Başlat/Beklet **▶** tuşuna basınız. Ekranda **YES** (Evet) görünür.
5. Sonraki 10 saniye içinde Başlat/Beklet **▶** seçeneğine basarak **YES** (Evet) ile onaylayınız.

Bilgi: Eğer 10 saniye içinde onaylanmazsa ağ ayarları sıfırlanmaz.

Bu durumda güncelleme kurulur ve birkaç dakika sürebilir. Güncelleme sırasında cihazı kapatmayınız. Güncelleme tamamlandığından ekranda **⏹** (Bitiş) görünür.

6. Home Connect ayarlarından çıkmak için kısa süre **Remote start** tuşuna basınız.

Bilgi: Eğer yazılım güncellemesi doğru biçimde yürütülemediyse ekranda **ERR** (hata) görünür.

Enerji yönetimi

Cihazınızı Akıllı Enerji Sisteminize (Enerji Yöneticisi) bağlayabilirsiniz.

Cihazınızı Akıllı Enerji Sistemine (Enerji Yöneticisi) bağladıktan ve **Flex Start** uygulamasını etkinleştirdikten sonra enerji tüketimini optimize etmek için cihazınızın ancak evinizdeki fotovoltaiik sistem yeterince enerji sunabildiğinde veya akım tarifiyesi ekonomik olduğunda çalışmasını sağlayabilirsiniz.

Enerji yöneticisinin kullanımı ve sistem gereksinimleri ile ilgili diğer bilgileri ve bu sayfada bulabilirsiniz: **www.home-connect.com/energymanagement**

Bilgiler

- Akıllı Enerji Sistemi (Enerji Yöneticisi) EEBus İnişiyatifi iletişim standardını kullanmak zorundadır.
- Önce Akıllı Enerji Sistemi (Enerji Yöneticisi) kullanım kılavuzunu okuyarak cihazınıza nasıl bağlanacağını öğreniniz.

Flex Start ile Akıllı Enerji Sistemi (Enerji Yöneticisi) arasında bağlantı kurunuz.

1. Cihazı çalıştırınız.
2. **Remote start** tuşuna basınız ve tuşu en az 3 saniye basılı tutunuz. Ekranda **⚡** (otomatik bağlantı) görünür.
3. Programı pozisyon 7 olarak ayarlayınız.

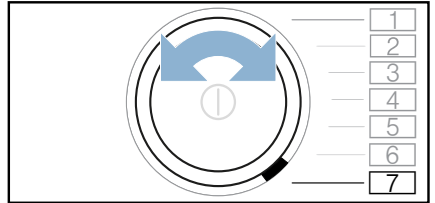

Ekranda **⚡** (Enerji Yöneticisi) görünür.

4. Başlat/Beklet **▶** tuşuna basınız. Cihazınız şimdi Akıllı Enerji Sistemi (Enerji Yöneticisi) ile bir bağlantı kuruyor. Eğer cihaz Akıllı Enerji Sistemine (Enerji Yöneticisi) başarıyla bağlandıysa ekranda **🔌** (bağlı) ve **⚡** görünür.

Eğer cihaz Akıllı Enerji Sistemine (Enerji Yöneticisi) zaten bağlı ise cihaz ile Akıllı Enerji Sistemi (Enerji Yöneticisi) arasındaki bağ kesilir. Ekranda **OFF** görünür.

5. Home Connect ayarlarından çıkmak için kısa süre **Remote start** tuşuna basınız.

Bilgiler

- Enerji yöneticisi ile bağlantı kurulamadıysa ekranda **ERR** (hata) görünür.
- Enerji yöneticisinin doğru monte edilip edilmediğini kontrol ediniz.
- Enerji yöneticisi ile bağlantı kurmayı yeniden deneyiniz.

Flex Start

Akıllı Enerji Sisteminizin (Enerji Yöneticisi) evinizdeki fotovoltaik sistem yeterince enerji sunabildiğinde veya akım tarifesi ekonomik olduğunda cihazınızı başlatabilmesi için **Flex Start** uygulamasını etkinleştiriniz.

Bilgi: Akıllı Enerji Sisteminizin (Enerji Yöneticisi) cihazınızı başlatabilmesi için cihaz ile Akıllı Enerji Sistemi (Enerji Yöneticisi) arasında bağlantı mevcut olmalıdır.

Flex Start aşağıdaki gibi etkinleştiriniz:

1. İsteddiğiniz programı seçiniz.
2. Seçim tuşları + ve - ile kalan zaman süresi için istediğiniz zaman aralığını ayarlayabilirsiniz. Ekranda örneğin **8.5h** görünür.
3. **Başlat/Beklet** **▶** seçeneğine basınız.
4. **Remote start** **□** seçeneğine basınız. **FlexStart** fonksiyonu etkinleştirildi ve cihaz akıllı enerji sistemi (enerji yöneticisi) tarafından uzaktan başlatılması için bekleyecektir. Eğer ekrandaki zaman bilgisi örneğin **3.0h** olarak değişirse Akıllı Enerji Sistemi (Enerji Yöneticisi) cihazınızın başlatılabileceği zamanı belirlemiştir.

demektir. Program belirlenen sürenin sonunda sona erer.

Bilgiler

- Akıllı Enerji Sistemi (Enerji Yöneticisi) cihazınızı çalıştırmıyorsa bile ayarlanan süre dolduktan sonra program başlatılır. Program, belirlenen zaman aralığı bittiğinde sona erer.
- Koku oluşumunu engellemek için çamaşırların program sonundan sonra tamburda 6 saatten fazla kalmasını engellemek için her zaman **Flex Start** çalıştırılır.
- **Remote start** ve buna bağlı olarak **Flex Start** güvenlik gerekçeleriyle aşağıdaki koşullarda devre dışı bırakılır:
 - Başlat/Beklet tuşuna basınız.
 - Kapağı açınız.
 - Program sonu.
 - Cihazı kapatmak için **Ⓛ** tuşuna basınız.
 - Elektrik kesintisi.
- **Flex Start** devre dışı bırakılmışsa **Kalan süre** **+**, **-** etkin kalmaya devam eder.

Çamaşırların yerleştirilmesi veya çıkarılması:

Bilgi: **Flex Start** önceden etkinleştirilmişse ve program henüz başlatılmadıysa çamaşır ekleyebilir ve çıkartabilirsiniz

1. **Başlat/Beklet** **▶** tuşuna basınız.
2. Kapağı açınız.
3. Çamaşırları yerleştiriniz veya çıkarınız.
4. Cihazın kapağını kapatınız.
5. **Başlat/Beklet** **▶** seçeneğine basınız.
6. **Remote start** **□** seçeneğine basınız. **FlexStart** fonksiyonu etkinleştirildi ve cihaz akıllı enerji sistemi (enerji yöneticisi) tarafından uzaktan başlatılması için bekleyecektir.

Veri güvenliğine dair uyarılar

Cihazınızın internete bağlı bir WLAN ağına ilk defa bağlanmasıyla birlikte cihazınız aşağıdaki kategorilerdeki verileri Home Connect sunucusuna aktarır (ilk kayıt):

- Benzersiz cihaz tanıtıcısı (cihaz anahtarlarından ve monte edilen Wi-Fi iletişim modülünün MAC adresinden oluşur).
- Wi-Fi iletişim modülünün güvenlik sertifikası (bağlantının bilişim tekniği açısından güvencesi için).
- Ev cihazınızın güncel yazılım ve donanım versiyonları.
- Fabrika ayarlarına olası bir geri alma durumuna dair bilgiler.

Bu ilk kayıt ile Home Connect fonksiyonlarının kullanımı için hazırlık yapılmış olur ve bu kayıt ancak Home Connect fonksiyonlarını ilk defa kullanmak istediğiniz anda gerekli olacaktır.

Bilgi: Home Connect fonksiyonlarının sadece Home Connect uygulamasıyla bağlantılı olarak kullanılabileceğine dikkat ediniz. Veri güvenliğine ilişkin bilgileri Home Connect uygulaması üzerinden çağırabilirsiniz.

Uygunluk beyanı

Robert Bosch Hausgeräte GmbH, Home Connect fonksiyonuna sahip cihazın 2014/53/EU yönergesinin temel gerekliliklerine ve diğer ilgili kurallarına uygun olduğunu taahhüt eder.

Daha ayrıntılı bir RED uygunluk beyanını internette www.bosch-home.com altında bulunan, cihazınızın ürün sayfasındaki ek dokümanlarda bulabilirsiniz.



2,4 GHz bant: 100 mW maks.

i-DOS

Akıllı dozajlama sistemi

Deterjan çekmecesinde akıllı dozajlama sistemi

i-DOS Akıllı dozajlama sistemi

Çamaşır makineniz sıvı deterjan ve yumuşatıcı için bir akıllı dozaj sistemi ile donatılmıştır.

Bunun için deterjan çekmecesinde i-DOS kapları ve kullanıma sunulmuştur.

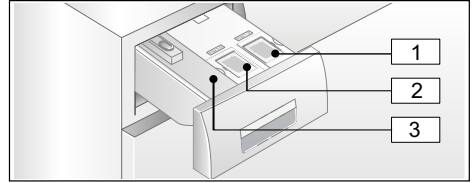

- 1 Sıvı deterjan için kap (1,3 l)
- 2 Yumuşatıcı için kap (0,5 l)
- 3 Manuel dozaj ayarı için sol bölme
→ Sayfa 41

Seçilmiş programa ve ayarlara bağlı olarak, i-DOS kabı ile deterjan/ yumuşatıcı için en iyi miktar dozajı ayarlanır.

İşletmeye alma/Dozajlama kabının doldurulması

Yıkama ve bakım malzemelerinizi seçerken üreticinin verdiği bilgilere dikkat ediniz. Makinede yıkanabilen pamuklu ve sentetik renkli kumaşlar için akışkan sıvı, tam, genel ve renkli çamaşır deterjanı kullanmanızı tavsiye ediyoruz.



Bilgiler

- Sadece üretici tarafından deterjan çekmecesine ilave edilmesi tavsiye edilen, kendiliğinden akan sıvı ürünler kullanılmalıdır.

- Farklı sıvı deterjanları birbirine karıştırmayınız. Başka bir sıvı deterjana (tip, üretici, ...) geçecek olursanız, dozajlama kabını tamamen boşaltınız ve temizleyiniz.
→ Sayfa 44
- Çözücü içeren, yakıcı veya gaz bırakan maddeler (örn. sıvı ağartıcı) kullanmayınız.
- Deterjanı ve yumuşatıcıyı birbirine karıştırmayınız.
- Kombine ve çok yoğunlaştırılmış ürünler kullanmayınız.
- Kuruyup yapışmayı önlemek için deterjan doldurma kapağını uzun süre açık bırakmayınız.

Dozajlama kabını doldurulması:

Deterjan çekmecesindeki dozaj ayarı kapları bunun için uygun doldurma kapaklarıyla işaretlenmiştir:

-  Tam/genel deterjan
-  Yumuşatıcı

1. Deterjan çekmecesi çekip açınız.
2. Doldurma kapağını açınız.
3. Deterjan/yumuşatıcı doldurunuz. İlgili **max** işaretinden fazla doldurmayınız.

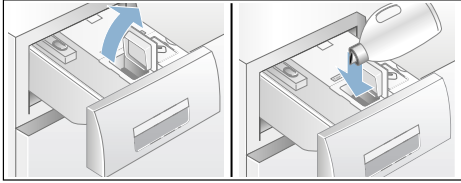

4. Doldurma kapağını kapatınız.
5. Deterjan çekmecesi yavaşça tamamen içeri itiniz.

Cihaz açıkken deterjan çekmecesi tamamen içeri itilmişse  göstergesi kapalıdır.

Günlük kullanımda

Göstergeler:

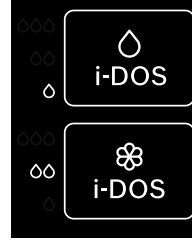





- Kap için akıllı dozajlama seçilmişse, gösterge **yanar**.
- Eğer seçilmiş akıllı dozaj ayarında kap için geçerli asgari dolum seviyesinin altına düşülürse, gösterge örneğin ∞ **yanıp söner**.

Akıllı dozajlama sisteminin seçilmesi ve seçimin iptal edilmesi ve dozajlama oranının ayarlanması:



Akıllı deterjan ve yumuşatıcı dozaj ayarı, otomatik dozaj ayarına izin verilen her program için fabrika ayarı olarak seçilmiştir.

Tüm olanaklı program ayarlarına genel bakışı, kullanım ve kurulum kılavuzuyla birlikte verilen ek sayfada bulabilirsiniz.

Deterjan  için dozaj miktarı  (hafif kirli çamaşırlar), yumuşatıcı  için  (normal yumuşak çamaşırlar) olarak önceden ayarlanmıştır ve her programda kişisel isteğe göre değiştirilebilir. → Sayfa 26

Akıllı dozaj ayarına ek olarak, ihtiyaca göre manuel olarak sol bölme üzerinden yardımcı yıkama maddesi (örn. leke tuzu) ilave edilebilir.

→ Sayfa 41

Bilgi: Seçim (açık/kapalı) ve ilgili seçilmiş i-DOS  ve i-DOS  dozajlama ayarı her program için bir sonraki değişikliğe kadar çamaşır makinesi kapatılsa bile değişmeden kalır.

Deterjan/yumuşatıcı ilave edilmesi:

Akıllı dozajlama seçilmiş olduğunda ilgili göstergenin yanıp sönmesi, asgari dolum durumunun altına düşüldüğü gösterir. İçerik daha yakl. 3 yıkama için yeterlidir.

Aynı sıvı deterjan veya yumuşatıcı her zaman ilave edilebilir. Ürün/Üretici değiştirilirse, kabı önce yıkamanızı tavsiye ediyoruz. → Sayfa 44

Gerekirse temel dozaj miktarını ayarlayınız.

Temel ayarlar

Temel dozajlama miktarları:

- **Deterjanlarda** – normal kirli çamaşır için ve mevcut su sertlik derecesine göre üreticinin önerisi.
- **Yumuşatıcılarda** - orta yumuşaklık için üreticinin önerisi.

Bu bilgileri deterjan/yumuşatıcı ambalaj etiketinden alabilirsiniz veya doğrudan ilgili üreticiden sorup öğrenebilirsiniz.

Mevcut su sertlik derecesini belirlemek için bir test şeridi kullanınız veya su şebekesinin tedarikçisine sorunuz.

Suyumuzun sertlik derecesi:



Ambalaj etiketi üzerindeki deterjan dozajı için bir örnek:

Kirlilik derecesi → Su sertlik derecesi ↓	hafif	normal	sert	Çok güçlü
yumuşak/orta	55 ml	75 ml	120 ml	160 ml
sert/çok sert	75 ml	95 ml	150 ml	180 ml

Temel dozaj miktarı fabrika ayarı bölgeye göre önceden ayarlanır (örneğin 75 ml deterjan ve 36 ml yumuşatıcı).

Deterjan için temel dozaj miktarını, deterjanınızın ambalaj etileti üzerinde bulabilirsiniz. Burada su sertliğinize dikkat ediniz.

Yumuşatıcı için temel dozaj miktarını, çamaşırları ne kadar yumuşak istediğinize bağlı olarak seçebilirsiniz.

Temel dozaj miktarındaki değişiklik, diğer üç dozaj derecesini de aynı biçimde etkiler.

Bilgiler

- Daha yüksek yoğunlukta deterjanlarda temel dozaj miktarını düşürünüz.
- Eğer yıkama esnasında tekrar yoğun bir köpük oluşması söz konusu olursa, lütfen temel dozaj miktarını ve dozaj derecesini kontrol ediniz. Ayrıca bazı sıvı deterjanlar çok fazla köpük oluşmasına neden olabilir. Temel dozaj miktarı ve dozaj derecesi doğruysa, başka bir sıvı deterjan kullanmanızı öneririz.

Temel dozajlama miktarlarının değiştirilmesi:

1. Yaklaşık 3 saniye süreyle ilgili i-DOS-kumanda bölümüne (O veya ⌘) dokununuz. Ön ayarlı temel dozaj miktarı gösterilir.

2. + veya - alanına dokunarak istediğiniz temel dozaj miktarını ayarlayınız. Ayarlama onaylanmadan etkindir.
3. Çıkış durumuna geri dönmek için yeniden ilgili i-DOS kumanda bölümüne dokununuz.

Bilgi: Ayarlar, bir sonraki değişikliğe kadar, çamaşır makinesi kapatıldıktan sonra bile bellekte tutulur.

Manuel dozajlama

Akıllı dozaj ayarı mümkün olmayan programlarda veya istek üzerine (bu durumda akıllı dozaj ayarı Kapalı konumuna ayarlanmalıdır) deterjan ekleme soldaki bölme yapılır.

Ayrıca burada akıllı dozajlamaya ek olarak örn. sertlik (kireç) giderici, ağartıcı veya leke tuzu gibi deterjan yardım malzemeleri de dozajlanabilir.

⚠ Uyarı

Gözlerde/ciltte tahriş!

Makine çalışırken deterjan çekmecesinin açılması halinde, dışarıya deterjan/bakım maddesi sıçrayabilir. Çekmeceyi dikkatlice açınız. Deterjan/bakım maddesi temas ederse gözü veya cildi bol suyla yıkayınız. Yanlışlıkla yutulması halinde, doktora danışınız.

Dikkat!

Cihaz hasarı

Temizlik maddeleri ve çamaşır ön işleme maddeleri (örneğin leke çıkarıcılar, ön yıkama spreyleri, ...) çamaşır makinesinin yüzeyine temas ederse hasar verebilir.

Bu maddelerin çamaşır makinesi yüzeyine temas etmemesini sağlayınız. Gerekirse sprey artıkları ve artıklar / damlalar hemen nemli bir bezle temizlenmelidir.

Bilgiler

- Tüm deterjan/yardımcı temizleme maddesi ve temizleme maddesi dozaj ayarı için kesinlikle üretici bilgilerine dikkat ediniz.
- Deterjanın manuel dozaj ayarında, akıllı dozaj ayarı üzerinden ek deterjan dozu ayarlamayınız (bu durumda akıllı dozaj ayarı kapalı konumuna ayarlanmalıdır); aşırı dozaj ayarını ve köpük oluşmasını önler
- Akışkanlığı düşük yumuşatıcı ve şekil verici maddeler su ile inceltilmelidir, bu sayede tıkanma önlenir.

Deterjanı dozajlayınız ve doldurunuz:

1. Deterjan çekmecesini dışarı çekin.

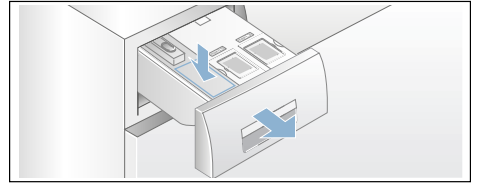

2. Sol bölmede dozaj ayarı aşağıdakilere uygun olarak yapılmalıdır:
 - Kirlilik,
 - Su sertlik derecesi (bağlı olduğunuz su şebekesi tedarikçisinden öğrenebilirsiniz),
 - Çamaşır miktarı,
 - Üreticinin verdiği bilgiler.
3. Deterjan bölmesini kapatınız.





Cihaz ayarları

Kumanda ve gösterge bölümünde aşağıdaki ayarları değiştirebilirsiniz:

- Uyarı sinyallerinin ses şiddeti (örneğin program sonunda),
- Kumanda sinyallerinin ses şiddeti,
- Kumanda ve gösterge alanlarının parlaklığı,
- Tambur temizleme hatırlatma fonksiyonu seçimi/seçiminin kaldırılması,

Ayarları değiştirmek için daima önce ayar modunu etkinleştirmeniz gerekir.

Ayar modunun etkinleştirilmesi

1. Cihazı çalıştırınız. Güncel program için ayarlar gösterilir.
2.  kumanda bölümüne dokununuz. Ayar modu etkinleştirilir ve uyarı sinyalleri göstergesi  ve ön ayarlı ses şiddetleri yanar.

Şimdi ayarları değiştirebilirsiniz:

Sinyal sesi şiddetinin değiştirilmesi

Bunun için **Uyarı sinyalleri** için ses şiddetinin istenen ayar değeri görünene kadar + veya - kumanda bölümüne dokununuz:

Ayar değerleri:

- | | |
|---|-----------|
| 0 | Kapalı |
| 1 | sessiz |
| 2 | orta |
| 3 | sesli |
| 4 | çok sesli |

Ayar modunu sonlandırınız veya:

Yeniden  alanına dokununuz.

Kumanda sinyalleri  göstergesi ve ön ayarlı ses şiddeti yanar.

+ veya - alanlarına dokunarak ayarlanan değeri (yukarıdaki gibi) değiştirebilirsiniz.

Ayar modunu sonlandırınız veya:

Dokunmatik ekranın parlaklığının değiştirilmesi

Yeniden  alanına dokununuz.

Dokunmatik ekran  parlaklık göstergesi ve ön ayarlanan parlaklık yanar.



+ veya - alanlarına dokunarak ayarlanan değeri değiştirebilirsiniz:

Ayar değerleri:

- | | |
|---|---------------|
| 1 | az parlak |
| 2 | normal parlak |
| 3 | parlak |
| 4 | çok parlak |

Ayar modunu sonlandırınız veya:

Tambur temizleme hatırlatma fonksiyonu seçimi/seçiminin kaldırılması

Yeniden  alanına dokununuz. Tambur temizleme için hatırlatma fonksiyonu  göstergesi yanar.

+ veya - alanlarına dokunarak hatırlatma fonksiyonunu açabilir (on) veya kapatabilirsiniz (off).

Ayar modunun sonlandırılması

Ayarları tamamlamak ve kaydetmek için:

- Yaklaşık 15 dakika bekleyiniz veya
- son bir defa  alanına dokununuz veya
- Cihazı kapatınız. Seçilen ayarlar, makine yeniden açıldığında etkili olur.

Sensör

Miktar otomatığı

Kumaş türüne ve yüke göre miktar otomatığı her programda su tüketimini optimum düzeyde ayarlar.

Dengesiz dağılım kontrol sistemi

Otomatik dengesiz dağılım kontrol sistemi dengesizlikleri algılar ve birçok defa ön sıkma denemesi ile dengeli yıkama dağılımını sağlar.

Güvenlik nedeniyle çok dengesiz yıkama dağılımında devir sayısı düşer veya sıkma olmaz.

Bilgi: Tambura küçük ve büyük çamaşırları → *Sayfa 49*

VoltCheck

modele bağlı olarak

Kalan süre göstergesinde iki nokta:

- **yanıp sönüyor**, gerilim düşüklüğü olabilir.
- **nabız gibi atıyor**: program sırasında bir gerilim düşüşü algılandı.



Bilgi: Gerilim düşmeleri, örneğin programın uzamasına ve/veya sıkma sonucunun tatmin edici olmamasına yol açabilir.

Temizleme ve bakım

Uyarı

Ölüm tehlikesi!

Elektrik gerilimi ileten parçalar ile temas halinde elektrik çarpması tehlikesi söz konusudur.

Cihazı kapatarak elektrik fişini çekiniz.

Uyarı

Zehirlenme tehlikesi!

Yıkama benzini gibi çözücü içeren temizleme maddeleri zehirli buharlar oluşturabilir.

Çözücü madde içeren temizleme maddeleri kullanmayınız.

Dikkat!

Cihaz hasarı

Yıkama benzini gibi çözücü içeren temizleme maddeleri, makinenin yüzeylerine ve parçalarına zarar verebilir.

Çözücü madde içeren temizleme maddeleri kullanmayınız.

Biyofilm oluşmasını ve kötü koku oluşumunu aşağıdaki yöntemle engelleyebilirsiniz:

Bilgiler

- Çamaşır makinesinin yerleştirildiği odanın iyi biçimde havalandırıldığından emin olunuz.
- Çamaşır makinesini kullanmadığınızda çamaşır doldurma kapağını ve deterjan gözünü hafif açık bırakınız.
- Belirli aralıklarla ve toz deterjan kullanarak **Pamuklular 60 °C** programla yıkama yapınız.

Makine gövdesi/kumanda bölümü

- Gövdeyi ve kumanda bölümünü yumuşak, nemli bir bezle siliniz.
- Deterkan kalıntılarını hemen temizleyiniz.

- Tazyikli su ile temizlenmemelidir.

Yıkama tamburu

Klorsuz temizleme maddesi kullanınız, bulaşık teli veya çelik tel yumağı kullanmayınız.

Çamaşır makinesinde koku oluşumu durumunda veya tamburu temizlemek için **Kazan temizleme 90 °C** programını çamaşırsız olarak yürütünüz. Bu sırada toz deterjan kullanınız.

Kireç giderme

Deterjan dozajlaması doğru olduğunda, kireçten arındırmaya gerek yoktur. Gerekli olursa, kireçten arındırma maddesi üreticisinin verdiği bilgilere göre işlem yapınız. Uygun kireç gidericileri internet sayfamız üzerinden veya yetkili servisimiz üzerinden satın alabilirsiniz. → Sayfa 52

i-DOS Deterjan çekmecesini ve bölmeleri

1. Dozajlama kabının boşaltılması:

Dozajlama kapları, ön kısmında çıkarılabilen tapalar ile donatılmış boşaltma deliklerine sahiptir. Dozajlama kabını boşaltmak için önce çekmece kulpunu çizmimde gösterildiği gibi çıkarınız:

- a) Deterjan çekmecesini çekip açınız.

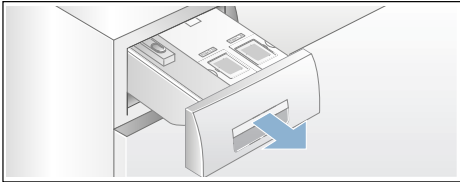

- b) Çekmece kulpunun arka yüzündeki (altta ortada) kilit çözme kolunu (A) hafif kendinize doğru çekiniz ve aynı zamanda kilitli çekmece kulbunu (B) yukarı çekiniz.

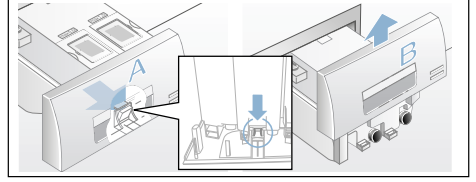

- c) Dozajlama kabının boşaltılması için ilgili kapatma tıpasını dikkatlice çekip çıkarınız ve içeriğini uygun bir kabın içine boşaltınız.

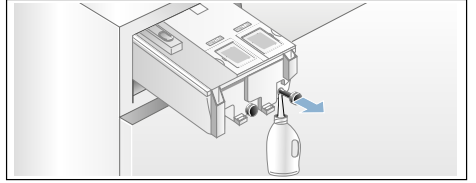

- d) Kapatma tıpasını yeniden sonuna kadar itip takınız.

2. Dozajlama kabı/deterjan çekmecesinin temizlenmesi:

Boşaltılmış dozajlama kabının temizlenebilmesi için deterjan çekmecesini tamamen çıkarılabilir.

- a) Dozajlama kabını çıkarmadan önce boşaltınız.

Bilgi: Çekmece kulpunu ancak temizleme işleminden sonra yeniden yerine takınız.

- b) Çekmeceyi çekip açınız.
- c) Kilit çözme koluna basınız ve çekmeceyi tamamen çıkarınız.

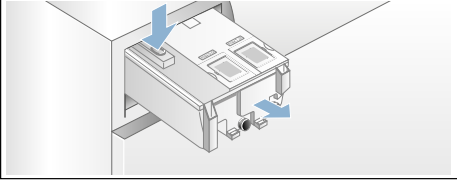

d) Çekmece kapağını dikkatlice çıkarınız.

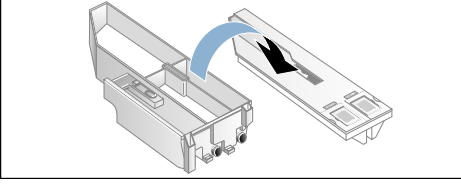

Dikkat!

Deterjan çekmecesini zarar görebilir! Deterjan çekmecesini elektrikli parçalar içerir. Su ile temas halinde bu parçalar zarar görebilir.

- Kapağı bulaşık makinesinde temizlemeyiniz ve suya sokmayınız.

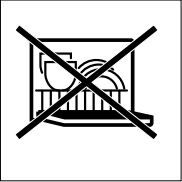

- Arka çekmece fişini ıslaklığa, deterjana veya yumuşatıcı artıklarına karşı koruyunuz, dış yüzeyleri gerekirse yumuşak, nemli bir bez ile silip temizleyiniz. Yerine takmadan önce kurutunuz.
- e) Çanağı ve kapağı yumuşak, nemli bir bez ile veya su püskürtme hortumu ile temizleyiniz. İç yüzeyleri de yumuşak, nemli bir bez ile silip temizleyiniz.

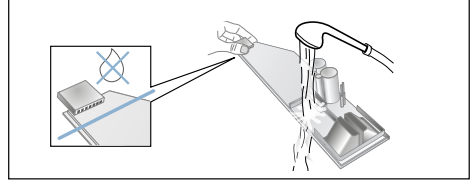

- f) Çanağı ve kapağı kurulaştırınız ve yeniden yerine takınız.
- g) Çekmece kulpu yukarıdan takıp, hissedilir şekilde yerine oturuncaya kadar itiniz.
- h) Deterjan çekmecesinin gövdesini içten temizleyiniz.
- i) Deterjan çekmecesini tamamen içeri itiniz.

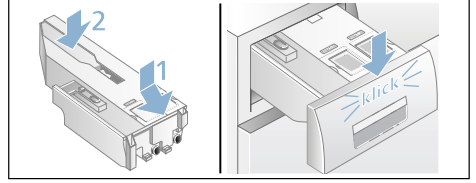

Pis su pompası tıkanmış, acil durum boşaltma işlemi

⚠️ Uyarı Yanma tehlikesi!

Deterjanlı su, yüksek sıcaklıklarla çamaşır yıkandığında çok sıcaktır. Sıcak deterjanlı suya dokunulması halinde, haşlanarak yanma söz konusu olabilir. Deterjanlı yıkama suyunun soğumasını bekleyiniz.

1. Daha fazla su dolmaması ve pis su pompası üzerinden boşaltılmasına gerek kalmaması için, su musluğunu kapatınız.
2. Cihazı kapatınız. Elektrik fişini çekip prizden çıkarınız.
3. Servis kapağını açınız ve çıkarınız.

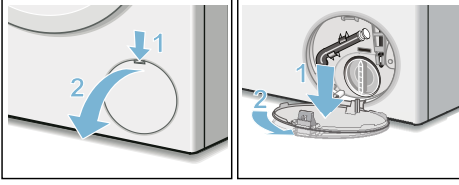

4. Su boşaltma hortumunu tutma düzeneğinden çıkarınız. Kapatma kapağını çekip çıkarınız. Deterjanlı suyu uygun bir kap içine akıtınız. Kapatma kapağını bastırıp takınız ve boşaltma hortumunu tutma düzeneğine takınız.

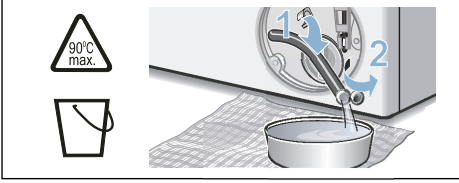

5. Pompa kapağını dikkatlice sökünüz, kalan su dökülebilir. Pompa kapağının iç kısmını, vida dişli bölümünü ve pompa gövdesini temizleyiniz. Pis su pompasının kanatlı çarkı döndürülebilir olmalıdır. Pompa kapağını tekrar yerine takınız ve vidalayınız. Tutamak dik konumda durmalıdır.

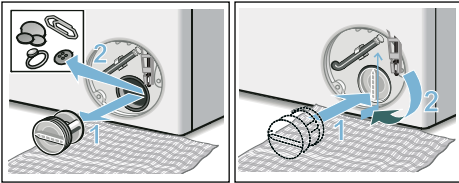

6. Servis kapağını takınız, yerine oturtunuz ve kapatınız.

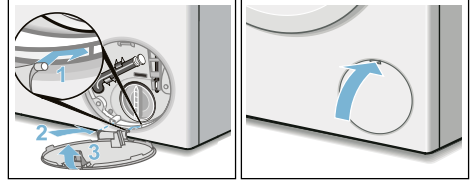

Bilgi: Bir sonraki yıkama işleminde deterjanın kullanılmadan tahliye bölümüne akmasını önlemek için: 1 litre suyu sol bölme içine dökünüz ve **Boşaltma** programını başlatınız.

Sifon borusundaki atık su çıkış hortumu tıkanmış

1. Cihazı kapatınız. Elektrik fişini çekip prizden çıkarınız.
2. Hortum kelepçesini gevşetiniz. Boşaltma hortumunu dikkatlice çekiniz, kalan su dökülebilir.
3. Boşaltma hortumunu ve sifona bağlı uçları temizleyiniz.

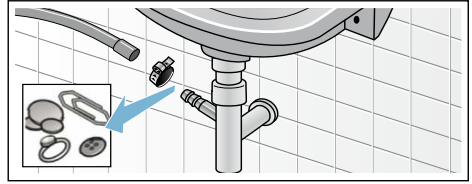

4. Boşaltma hortumunu tekrar takınız ve bağlantı yerini hortum bileziği ile emniyete alınız.

Su girişindeki süzgeç tıkalı

1. Giriş (besleme) hortumundaki su basıncını gideriniz:
 - a) Su musluğunu kapatınız.
 - b) İsteddiğiniz programı seçiniz (Durulama/Sıkma/Boşaltma hariç).
 - c) Programı başlatınız ve yaklaşık 40 saniye çalıştırınız.
 - d) Cihazı kapatınız.
 - e) Elektrik fişini çekip prizden çıkarınız.

2. Süzgeçlerin temizlenmesi:
a) Hortumu musluktan çıkarınız.
Süzgeci küçük bir fırça ile temizleyiniz.

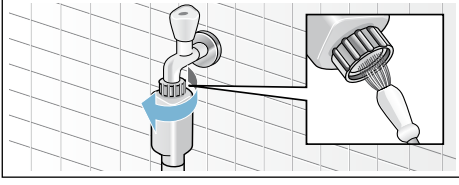

- b) Standart ve Aqua-Secure modellerinde cihazın arka tarafındaki süzgeci de temizleyiniz:
Hortumu cihazın arka tarafından çıkarınız,
Süzgeci bir pense ile dışarı çıkarınız ve temizleyiniz.

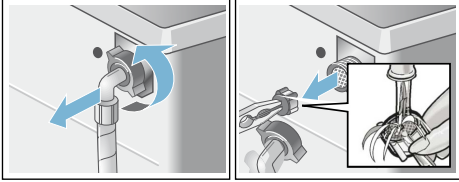

- c) Hortumu bağlayınız ve sızdırmazlığını kontrol ediniz.



Arıza durumunda ne yapılmalı?

Acil kilit açma sistemi

Örneğin elektrik kesilmesi halinde

Elektrik şebekesi akım beslemesi yeniden devreye girince, program çalışmaya devam eder.

Çamaşırlar yine de çıkarılmak isteniyorsa çamaşır doldurma kapağı aşağıda tarif edildiği gibi açılabilir:



Uyarı **Yanma tehlikesi!**

Yüksek sıcaklıklarda çamaşır yıkandığında, sıcak deterjanlı suya ve çamaşırlara dokunulması halinde haşlanma söz konusu olabilir. Duruma göre, önce soğumasını beklemeniz iyi olur.



Uyarı **Yaralanma tehlikesi!**

Dönen tamburun içine ellerinizi sokarsanız, elleriniz yaralanabilir. Dönen tamburun içine ellerinizi sokmayınız.

Tambur artık dönmeyene kadar bekleyiniz.

Dikkat!

Su hasarları







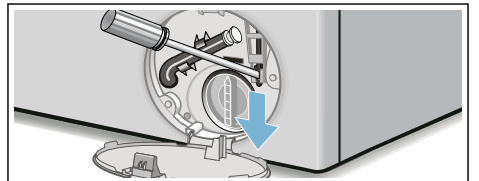







Dışarı akan veya taşan sudan dolayı su hasarları oluşabilir.

Camdan su görünüyorsa, çamaşır doldurma kapağını açmayınız.

1. Cihazı kapatınız. Elektrik fişini çekip prizden çıkarınız.
2. Pis suyu boşaltınız. → Sayfa 45
3. Acil durumda açma düzenini bir alet ile aşağı doğru çekiniz ve serbest bırakınız.
Ardından çamaşır doldurma kapağı açılabilir.



Gösterge alanındaki bilgiler







Gösterge	Nedeni/Çözümü
 kapalı	Çamaşır doldurma kapağı kilidi açıldı, program sonunda veya bekleme konumunda, çamaşır eklemek mümkündür.
 yanıyor	<ul style="list-style-type: none">■ Program sırasında. Çamaşır doldurma kapağı kilitli.■ Bekleme konumunda: Sıcaklık çok yüksek. Sıcaklık düşene kadar bekleyiniz.■ Bekleme konumunda: Sıkma devir sayısı çok yüksek. Tambur durana kadar bekleyiniz.■ Bekleme konumunda: Su seviyesi çok yüksek. Çamaşır ilave edilmesi mümkün değildir. Programın devam ettirilmesi için  alanına dokununuz.■  (Sıkma iptal = son sıkma olmadan) mı seçildi? → Sayfa 28
 yanıp sönüyor	<ul style="list-style-type: none">■ yavaş: Çamaşır doldurma kapağı şu anda açılmaz veya kilitlenemez. Bekleme süresi gereklidir.■ hızlı: Çamaşır doldurma kapağı kapatılmalıdır, çünkü su çamaşırın üzerinden taşabilir.
 kapalı	program sonunda, çamaşır doldurma kapağı açıkken
 yanıyor	Program başlatıldıktan sonra
 yanıp sönüyor	Program başlatılmadan önce, bekleme konumunda
i-DOS ayar değeri örneğin ∞ yanıp sönü- yor	İlgili kapta minimum dolun düzeyi algılandı, doldurunuz. → Sayfa 40
 yanıyor	Deterjan bölmesi dışarı çekildi.
 yanıyor	Su basıncı çok düşük, program süresini uzatabilir.
 yanıp sönüyor	Su girişi yok: <ul style="list-style-type: none">■ Musluğu sonuna kadar açınız,■ su giriş hortumu katlanmış/sıkıştırılmış,■ gerekirse filtreyi temizleyiniz. → Sayfa 46
 3 sec yanıyor	Çocuk emniyeti etkinleştirildi; devre dışı bırakınız. → Sayfa 30
 3 sec yanıp sönü- yor	Çocuk emniyeti etkinleştirilmiş, program seçme düğmesi döndürülmüş veya bir kumanda bölümüne dokunulmuştur.
 yanıp sönüyor	Kazan temizleme90 °C programını veya 60 °C'lik tambur ve pis su haznesi temizleme ve bakım programını yürütünüz. Bilgiler <ul style="list-style-type: none">■ Programı çamaşır olmadan çalıştırınız.■ Toz deterjan veya ağartıcı içeren deterjan kullanınız. Köpük oluşmasını önlemek için çamaşır deterjanı üreticisinin tavsiye ettiği deterjan miktarının yarısını kullanınız. Yünlü veya hassas çamaşırlar için olan bir deterjan kullanmayınız.■ Uyarı sinyalinin açılması/kapatılması
 yanıyor	Çok fazla köpük algılandı, ek durulama işlemleri devreye sokuldu. Aynı miktarda çamaşır yükü söz konusu olan bir sonraki yıkama işleminde daha az deterjan kullanınız.

Gösterge	Nedeni/Çözümü
Ev ağı ile bağlantı kurulamadı.	<ul style="list-style-type: none"> Wi-Fi kapalı. Ev ağına bağlanabilmek için Wi-Fi açılmalıdır. Ekranda  görünmelidir. Wi-Fi açıldı ama ev ağı ile bağlantı kurulamadı. Ev ağının kullanılabilir olup olmadığını kontrol ediniz veya yeniden ev ağına bağlanınız.
Şununla dönüşümlü E:10 - 00, - 10 veya - 20	i-DOS sisteminde hata. i-DOS fonksiyonunun etkinliği otomatik olarak kaldırdı. Cihaz manuel dozaj ayarı ile normal biçimde kullanılabilir. i-DOS sisteminin onarılması için lütfen müşteri hizmetleri ile bağlantı kurunuz.
Şununla dönüşümlü E:60 - 2b ve Bitiş	Program sonunda. Cihaz hatası yok – Denge kontrol sistemi sıkma işlemini çamaşırlar eşit dağılmadığı için durdurdu. Küçük ve büyük çamaşırları tambur içinde eşit dağıtınız. Gerekirse çamaşırlar yeniden sıkılmalıdır.
Şununla dönüşümlü E:35 - 10	Küvet içinde su var, makine sızdırıyor. Su musluğunu kapatınız. Müşteri hizmetlerini arayınız! → Sayfa 52
Şununla dönüşümlü E:36 - 10	<ul style="list-style-type: none"> Pis su pompası tıkanmış. Pis su pompasını temizleyiniz. → Sayfa 45 Tahliye hortumu/tahliye borusu tıkanmış. Sifona bağlı tahliye hortumunu temizleyiniz. → Sayfa 46
diğer göstergeler	Cihazı kapatınız, 5 saniye bekleyiniz ve tekrar açınız. Gösterge yeniden belirirse, müşteri hizmetlerini arayınız. → Sayfa 52

Arıza durumunda ne yapılmalı?

Arızalar	Nedeni/Çözümü
Dişarı su akıyor.	<ul style="list-style-type: none"> Tahliye hortumunu doğru biçimde sabitleyiniz/değiştiriniz. Giriş hortumunun vida dişli bağlantısını sıkınız.
Cihaza su gelmiyor. Sıvı deterjan durulanmamış.	<ul style="list-style-type: none"> Program çalışmaya başlamadı mı? Su musluğu açılmamış mı? Filtre tıkanmış olabilir mi? Filtreyi temizleyiniz. → Sayfa 46 Giriş hortumu katlanmış veya sıkışmış mı?
Dozaj ayarlama kabı boş ve dolun seviyesi göstergesi yanıp sönmüyor.	<ul style="list-style-type: none"> Çekmece kapağı/fişi kirlenmiş olabilir mi? Deterjan çekmecesindeki temizlenmelidir. → Sayfa 44 Deterjan çekmecesi yerine doğru takılmamış olabilir mi? → Sayfa 39
Dozaj ayarlama kabına yanlış deterjan/yumuşatıcı doldurulmuş.	Dozaj ayarlama kabı: <ol style="list-style-type: none"> Boşaltınız ve temizleyiniz. → Sayfa 44 Yeniden doldurunuz.
Deterjan/yumuşatıcı dozaj ayarlama kapları içinde katılaşmış.	Dozaj ayarlama kabını temizleyiniz ve yeniden doldurunuz.

Arızalar	Nedeni/Çözümü
Çamaşır doldurma kapağı açılmıyor.	<ul style="list-style-type: none"> ■ Güvenlik fonksiyonu aktif. Program iptal? → Sayfa 31 ■ ☒ (Sıkma iptal = son sıkma olmadan) mi seçildi? → Sayfa 31 ■ Sadece acil durumda açma fonksiyonu üzerinden mi açmak mümkün oluyor? → Sayfa 47
Program çalışmaya başlamıyor.	<ul style="list-style-type: none"> ■ Program mı başlatıldı veya Kalan süre mi seçildi? ■ Çamaşır doldurma kapağı kapalı mı? ■ Çocuk emniyeti aktif mi? Devre dışı bırakınız. → Sayfa 30 ■ 🌀 yanyıyor. Deterjan çekmececi yerine tamamen takılmamış. Çekmeceyi doğru biçimde içeri itiniz. ■ Mağaza modu mu etkinleştirildi? Siz cihazı açtıktan veya kapattıktan sonra ekranda 5 saniye SHOP gösterilirse cihaz mağaza modunda demektir. Mağaza modunu aşağıdaki gibi kapatabilirsiniz: <ol style="list-style-type: none"> 1. Cihazı kapatınız ve yeniden açınız. 2. Ekrandaki SHOP mesajı sönene kadar bekleyiniz. 3. ⏸ tuşunu en az 5 saniye basılı tutunuz. <p>Ekranında OFF görünür ve cihaz otomatik olarak kapanır. Mağaza modu artık devre dışı bırakılmıştır, cihazı alıştığınız gibi kullanabilirsiniz.</p>
Program başlatıldıktan sonra tamburda kısa süre silkelenme/dönme.	Hata yok - yıkama programı başlatılırken dahili bir motor testi nedeniyle tamburda kısa süreli bir silkelenme ortaya çıkabilir.
Deterjanlı su cihazdan pompalanıp boşaltılmıyor.	<ul style="list-style-type: none"> ■ ☒ (Sıkma iptal = son sıkma olmadan) mi seçildi? → Sayfa 31 ■ Pis su pompasını temizleyiniz. → Sayfa 45 ■ Su çıkış borusunu ve/veya boşaltma hortumunu temizleyiniz.
Tamburun içinde su görünmüyor.	Hata yok – Su seviyesi görünen kısmın altında.
Sıkma sonucu tatmin edici değil. Çamaşırılar ıslak/çok nemli.	<ul style="list-style-type: none"> ■ Hata yok - Denge kontrol sistemi sıkma işlemini çamaşırılar eşit dağılmadığı için durdurdu. Küçük ve büyük çamaşırılar tambur içinde eşit dağıtınız. ■ Kolay ütüleme mi seçildi? → Sayfa 27 ■ Çok düşük devir sayısı mı seçilmiş?
Birden fazla kez sıkma.	Hata yok – Denge kontrol sistemi dengesizliği düzeltiyor.
Program süresi normalden daha uzun.	<ul style="list-style-type: none"> ■ Hata yok – Denge kontrol sistemi çamaşırılar birkaç kez dağıtarak dengesizliği düzeltiyor. ■ Hata yok – Köpük kontrol sistemi aktif – bir durulama süreci ek olarak devreye sokulur.
Program süresi, yıkama süreci sırasında değişiyor.	Hata yok – Program akışı ilgili yıkama süreci için optimize ediliyor. Bu durum, gösterge alanındaki program süresinin değişmesine sebep olabilir.
Koruyucu bakım maddesinin soldaki bölümünde su kalmış.	<ul style="list-style-type: none"> ■ Hata yok – Koruyucu bakım maddesinin etkisinde değişme yok.

Arızalar	Nedeni/Çözümü
Çamaşır makinesinde koku oluşması.	Kazan temizleme veya Pamuklular 90 °C programını çamaşır olmadan yürütünüz. Bunun için sıvı deterjan veya ağartıcı içeren deterjan kullanınız. Bilgi: Köpük oluşmasını önlemek için çamaşır deterjanı üreticisinin tavsiye ettiği deterjan miktarının yarısını kullanınız. Yünlü veya hassas çamaşırlar için olan bir deterjan kullanmayınız.
Dokunmatik ekranda  göstergesi yanıyor. Deterjan çekmecesinde köpük çıkıyor olabilir.	Çok fazla çamaşır deterjanı mı kullanıldı? Bir çorba kaşığı yumuşatıcı ve 1/2 litre suyu karıştırınız ve soldaki bölmeye dökünüz (outdoor kumaşlar, spor kumaşlar ve kuş tüyü kumaşlar hariç!). Deterjan dozajını bir sonraki yıkama işleminde azaltınız.
Tekrar ve tekrar yoğun köpük oluşması.	<ul style="list-style-type: none"> ■ Temel dozajlama ayarını ve dozajlama miktarını kontrol ediniz. ■ Gerekirse başka bir sıvı deterjan kullanınız.
Deterjan/yumuşatıcı contadan damlıyor ve kapak camı üzerinde veya conta kıvrımı içinde toplanıyor.	Dozaj ayarlamaya kapları içinde çok fazla deterjanı/yumuşatıcı var. Dozajlama kapları içindeki max işaretine dikkat ediniz.
Sıkma esnasında gürültü, titreşimler ve cihazın “Yürümesi” söz konusu.	<ul style="list-style-type: none"> ■ Cihaz konumu ayarlandı mı? Cihazın konumunu ayarlayınız. → <i>Sayfa 17</i> ■ Cihazın ayakları sabitletmiş mi? Cihaz ayaklarını sabitleyiniz. → <i>Sayfa 17</i> ■ Taşıma güvenliği donanımları çıkartılmış mı? Taşıma güvenliği donanımlarını söküp çıkarınız. → <i>Sayfa 14</i>
Çalışma sırasında dokunmatik ekran çalışmıyor.	<ul style="list-style-type: none"> ■ Elektrik kesintisi var mı? ■ Sigorta atmış mı? Gerekirse evin sigortasını çalışır duruma getiriniz/değiştiriniz. ■ Arıza tekrar ortaya çıkarsa yetkili servisi arayınız.
Çamaşırlarda deterjan artıkları var.	<ul style="list-style-type: none"> ■ Bazen fosfatsız deterjanlar suda çözülmeyen artıklar içerir. ■ Durulama programını seçiniz veya çamaşırları yıkadıktan sonra fırçalayınız.
Bekleme konumunda  yanıp söner ve  yanar.	<ul style="list-style-type: none"> ■ Su seviyesi çok yüksek. Çamaşır ilave edilmesi mümkün değildir. Duruma göre çamaşır doldurma kapağını hemen kapatınız. ■ Programın devam ettirilmesi için  alanına dokununuz.
Bekleme konumunda  yanıp söner ve  söner.	Çamaşır doldurma kapağı kilitli. Çamaşır eklenmesi mümkün.
Home Connect çalışmıyor.	<ul style="list-style-type: none"> ■ Home Connect problemlerde www.home-connect.com içinde yardım bulabilirsiniz. ■ Home Connect fonksiyonlarının cihazınızda kullanılabilir olup olmaması, ülkenizde Home Connect servislerinin (örneğin uygulamanın hizmete sunulup sunulmaması) mevcut olup olmadığına bağlıdır. Home Connect servisi her ülkede kullanılamamaktadır, buna dair bilgiler için bkz. www.home-connect.com.
Bir hatayı kendiniz çözemezseniz (kapatma/açma sonrasında) veya bir onarım gerekiyorsa:	<ul style="list-style-type: none"> ■ Cihazı kapatınız ve elektrik fişini prizden çekiniz. ■ Su musluğunu kapatınız ve yetkili servisi çağırınız.



Teknik veriler

Ebatlar:

850 x 600 x 590 mm

(Yükseklik x Genişlik x Derinlik)

Ağırlık:

70 – 85 kg (modele bağlı)

Elektrik bağlantısı:

Şebeke gerilimi 220-240 V, 50Hz
(60Hz modele bağlı)

Nominal akım 10 A

Nominal güç 1900 - 2300 W

Su basıncı:

100 - 1000 kPa (1 - 10 bar)

Kapalı durumda güç tüketimi:

0,12 W

Açık durumda güç tüketimi:

0,43 W

Ağ bağlantılı (Wi-Fi) çalışmaya hazır olma durumunda güç tüketimi / süre:

0,9 W / 20 Dak



Müşteri hizmetleri

Arızayı kendiniz gideremiyorsanız lütfen müşteri hizmetlerine başvurunuz. →
Kapak sayfası

Gereksiz yere teknisyen talebini önlemek için, daima uygun bir çözüm buluyoruz.

Yetkili servise lütfen cihazın ürün numarasını (E-Nr.) ve imalat numarasını (FD) bildiriniz.

E-Nr. _____ FD _____

E no. Ürün numarası
FD İmalat numarası

Bu bilgileri *modele bağlı olarak bulabilirsiniz:

çamaşır doldurma penceresinin iç kısmı*/açık servis kapağı* ve cihazın arka yüzünde.

Üreticinin yetkisine güveniniz.

Bize başvurunuz. Böylelikle gerekli onarım çalışmalarının, orijinal yedek parçalara sahip, eğitilmiş servis teknisyenler tarafından yapıldığından emin olabilirsiniz.



Aquastop garantisi

Yalnızca Aquastop içeren cihazlar için

Satıcıya karşı yapılan satın alma sözleşmesinden doğan garanti taleplerine ve sunduğumuz cihaz garantisine ek olarak aşağıdaki koşullarda yedek parça sağlıyoruz:

1. Aquastop sistemimizdeki bir hata nedeniyle su hasarı meydana gelirse, makineyi özel kullanımları için kullanan kullanıcıların zararını karşılıyoruz.
2. Sorumluluk garantisi cihaz kullanım ömrü boyunca geçerlidir.
3. Garanti talebinin ön koşulu, Aquastop içeren cihazın kullanma kılavuzumuzda açıklandığı gibi uygun şekilde yerleştirilmiş ve bağlantılarının yapılmış olmasıdır; uygun şekildeki Aquastop uzatması (orijinal aksesuar) da buna dahildir. Sağladığımız garanti, musluktaki Aquastop bağlantısına olan arızalı hatları veya bağlantı parçalarını kapsamaz.
4. Aquastop içeren cihazları temel olarak çalışma sırasında gözetim altında tutmanız veya musluk kapatıldıktan sonra emniyete almanız gerekmez. Yalnızca uzun süre evde olmayacağınız zaman, örn. birkaç hafta sürecek tatillerde musluğu kapatmanız gerekir.



Bosch Ev Aletleri'ni satın aldığınız için teşekkür ederiz!

Yeni cihazınızı şimdi MyBosch'a kaydedin ve aşağıdakilerden doğrudan faydalanın:

- Cihazınız için uzmanlar tarafından verilen t yolar ve ipu ları
- Garanti s resi uzatma se enekleri
- Aksesuar ve yedek par alar i in indirimler
- Elinizin altında dijital kullanım kılavuzu ve t m cihaz verileri
- Bosch Ev Aletleri Servisine kolay eriřim

 cretsiz ve kolay kayıt iřlemi – cep telefonunuzla da ger ekleřtirebilirsiniz:

www.bosch-home.com/welcome

BOSCH
HOME APPLIANCES
SERVICE

Yardıma mı arıyorsunuz? Burada bulabilirsiniz.

Bosch ev aletleri, sorunlara y nelik c z mler veya Bosch uzmanından bakım gibi ihtiya larınızla ilgili uzman tavsiyeleri.

Bosch'un size destek verebileceđi pek  ok yol hakkında her Őeyi  grenin:

www.bosch-home.com/service

T m  lkelerin iletiřim verileri, ekteki hizmet rehberinde listelenmiřtir.

 retici Firma :

BSH Ev Aletleri ve Sanayi Ticaret A.Ő.

Fatih Sultan Mehmet Mah. Balkan Cad. No:51

 mraniye-Istanbul-T rkiye

Tel.: 0216 528 90 00

Fax: 0216 528 99 99



9001259788 (9905)

tr