



Register your new Bosch now:  
[www.bosch-home.com/welcome](http://www.bosch-home.com/welcome)



**Oven**  
**HBG676E.6**



**BOSCH**

[nl] Gebruiksaanwijzing



# Inhoudsopgave

|  |   |           |   |  |           |
|--|---|-----------|---|--|-----------|
|    | <b>Gebruik volgens de voorschriften</b> . . . . .     | <b>5</b>  |    | <b>Basisinstellingen</b> . . . . .                               | <b>20</b> |
|    | <b>Belangrijke veiligheidsvoorschriften</b> . . . . . | <b>5</b>  |   | Basisinstellingen wijzigen . . . . .                             | 20        |
|  | Algemeen . . . . .                                    | 5         |   | Lijst met basisinstellingen . . . . .                            | 20        |
|  | Halogeenlamp . . . . .                                | 6         |   | Stroomuitval . . . . .   | 20        |
|  | Braadthermometer . . . . .                            | 6         |   | Tijd wijzigen . . . . .  | 20        |
|  | Reinigingsfunctie . . . . .                           | 6         |    | <b>Sabbatinstelling</b> . . . . .                                | <b>21</b> |
|    | <b>Oorzaken van schade</b> . . . . .                  | <b>7</b>  |   | Sabbatinstelling starten . . . . .                               | 21        |
|  | Algemeen . . . . .                                    | 7         |    | <b>Home Connect</b> . . . . .                                    | <b>21</b> |
|    | <b>Milieubescherming</b> . . . . .                    | <b>7</b>  |   | Instellen . . . . .  | 21        |
|  | Energiebesparing . . . . .                            | 7         |   | Starten op afstand . . . . .                                     | 23        |
|  | Milieuvriendelijk afvoeren . . . . .                  | 7         |   | Home Connect instellingen . . . . .                              | 23        |
|    | <b>Het apparaat leren kennen</b> . . . . .            | <b>8</b>  |   | Aanwijzing voor gegevensbeveiliging . . . . .                    | 24        |
|  | Bedieningspaneel . . . . .                            | 8         |   | Conformiteitsverklaring . . . . .                                | 24        |
|  | Bedieningselementen . . . . .                         | 8         |    | <b>Schoonmaakmiddelen</b> . . . . .                              | <b>25</b> |
|  | Display . . . . .                                     | 9         |   | Geschikte schoonmaakmiddelen . . . . .                           | 25        |
|  | Functies . . . . .                                    | 9         |   | Apparaat schoon houden . . . . .                                 | 26        |
|  | Verwarmingsmethoden . . . . .                         | 10        |    | <b>Reinigingsfunctie</b> . . . . .                               | <b>26</b> |
|  | Meer informatie . . . . .                             | 11        |   | Voor de reiniging . . . . .                                      | 26        |
|  | Functies voor de binnenruimte . . . . .               | 11        |   | Reinigingsfunctie instellen . . . . .                            | 27        |
|  | <b>Toebehoren</b> . . . . .                           | <b>11</b> |   | Na de reiniging . . . . .  | 27        |
|  | Meegeleverde toebehoren . . . . .                     | 11        |  | <b>Rekjes</b> . . . . .  | <b>28</b> |
|  | Accessoires inschuiven . . . . .                      | 11        |   | Rekjes verwijderen en bevestigen . . . . .                       | 28        |
|  | Extra toebehoren . . . . .                            | 12        |  | <b>Apparaatdeur</b> . . . . .                                    | <b>28</b> |
|  | <b>Voor het eerste gebruik</b> . . . . .              | <b>13</b> |   | Apparaatdeur verwijderen en inbrengen . . . . .                  | 28        |
|  | Eerste gebruik . . . . .                              | 13        |   | Deurafscherming afnemen . . . . .                                | 29        |
|  | Binnenruimte en toebehoren reinigen . . . . .         | 13        |   | Deurruiten verwijderen en inbrengen . . . . .                    | 29        |
|  | <b>Apparaat bedienen</b> . . . . .                    | <b>14</b> |  | <b>Wat te doen bij storingen?</b> . . . . .                      | <b>31</b> |
|  | Apparaat in- en uitschakelen . . . . .                | 14        |   | Storingen zelf verhelpen . . . . .                               | 31        |
|  | In werking stellen . . . . .                          | 14        |   | Maximale gebruiksduur . . . . .                                  | 31        |
|  | Functie instellen . . . . .                           | 14        |   | Lamp voor de binnenruimte aan het plafond<br>vervangen . . . . . | 32        |
|  | Verwarmingsmethode en temperatuur instellen . . . . . | 14        |   | Glazen kapje . . . . .   | 32        |
|  | Snel voorverwarmen . . . . .                          | 15        |  | <b>Servicedienst</b> . . . . .                                   | <b>32</b> |
|  | <b>Tijdfuncties</b> . . . . .                         | <b>15</b> |   | E-nummer en FD-nummer . . . . .                                  | 32        |
|  | Tijdsduur instellen . . . . .                         | 15        |   |  |           |
|  | Einde instellen . . . . .                             | 16        |   |  |           |
|  | Kookwekker instellen . . . . .                        | 17        |   |  |           |
|  | <b>Braadthermometer</b> . . . . .                     | <b>17</b> |   |  |           |
|  | Verwarmingsmethoden . . . . .                         | 17        |   |  |           |
|  | De braadthermometer in het gerecht steken . . . . .   | 18        |   |  |           |
|  | Kerntemperatuur instellen . . . . .                   | 18        |   |  |           |
|  | Kerntemperaturen van verschillende levensmiddelen     | 19        |   |  |           |
|  | <b>Kinderslot</b> . . . . .                           | <b>19</b> |   |  |           |
|  | Activeren en deactiveren . . . . .                    | 19        |   |  |           |

|  |           |
|--|-----------|
|  <b>Gerechten</b> .....                            | <b>33</b> |
| Aanwijzingen bij de instellingen .....   | 33        |
| Braadthermometer .....   | 33        |
| Gerecht kiezen .....   | 33        |
| Baksensor .....  | 34        |
| Gerecht instellen .....  | 34        |
|  <b>Voor u in onze kookstudio uitgetest.</b> ..... | <b>35</b> |
| Geen vormen van silicone gebruiken .....   | 35        |
| Gebak en klein gebak .....   | 35        |
| Brood en broodjes .....  | 38        |
| Pizza, quiche en hartig gebak .....  | 39        |
| Ovenschotel en soufflé .....   | 41        |
| Gevogelte .....  | 42        |
| Vlees .....  | 43        |
| Vis .....  | 46        |
| Groente en bijgerechten .....  | 47        |
| Yoghurt .....  | 48        |
| Eco-verwarmingsmethoden .....  | 48        |
| Acrylamide in levensmiddelen .....   | 50        |
| Langzaam garen .....   | 50        |
| Drogen .....   | 51        |
| Inmaken .....  | 52        |
| Deeg laten rijzen .....  | 53        |
| Ontdooien .....  | 53        |
| Warmhouden .....   | 54        |
| Testgerechten .....  | 55        |

---

Meer informatie over producten, accessoires, onderdelen en diensten vindt u op het internet:  
**[www.bosch-home.com](http://www.bosch-home.com)** en in de online-shop:  
**[www.bosch-eshop.com](http://www.bosch-eshop.com)**

## Gebruik volgens de voorschriften

Lees deze gebruiksaanwijzing zorgvuldig door. Alleen dan kunt u uw apparaat goed en veilig bedienen. Bewaar de gebruiksaanwijzing voor later gebruik of om door te geven aan een volgende eigenaar.

Dit apparaat is alleen bestemd voor inbouw. Neem het speciale installatievoorschrift in acht.

Controleer het apparaat na het uitpakken. Niet aansluiten in geval van transportschade.

Alleen een daartoe bevoegd vakman mag apparaten zonder stekker aansluiten. Bij schade door een verkeerde aansluiting maakt u geen aanspraak op garantie.

Dit apparaat is alleen bestemd voor huishoudelijk gebruik en de huiselijke omgeving. Gebruik het uitsluitend voor het bereiden van gerechten en drank. Zorg ervoor dat het apparaat onder toezicht gebruikt wordt. Het toestel alleen gebruiken in gesloten ruimtes.

Dit apparaat is bestemd voor gebruik tot op hoogten van maximaal 4.000 meter boven zeeniveau.

Dit toestel kan worden gebruikt door kinderen vanaf 8 jaar en door personen met beperkte fysieke, sensorische of geestelijke vermogens of personen die gebrek aan kennis of ervaring hebben, wanneer zij onder toezicht staan van een persoon die verantwoordelijk is voor hun veiligheid of geleerd hebben het op een veilige manier te gebruiken en zich bewust zijn van de risico's die het gebruik van het toestel met zich meebrengt.

Kinderen mogen niet met het apparaat spelen. Reiniging en onderhoud van het toestel mogen niet worden uitgevoerd door kinderen, tenzij zij 8 jaar of ouder zijn en onder toezicht staan.

Zorg ervoor dat kinderen die jonger zijn dan 8 jaar uit de buurt blijven van het toestel of de aansluitkabel.

Toebehoren altijd op de juiste manier in de binnenruimte leggen. → "Toebehoren" op pagina 11

## Belangrijke veiligheidsvoorschriften

### Algemeen

#### Waarschuwing – Risico van brand!

- Brandbare voorwerpen die in de binnenruimte worden bewaard kunnen vlam vatten. Bewaar geen brandbare voorwerpen in de binnenruimte. Open nooit de deur wanneer er sprake is van rookontwikkeling in het apparaat. Het toestel uitschakelen en de stekker uit het stopcontact halen of de zekering in de meterkast uitschakelen.
- Wanneer de apparaatdeur geopend wordt, ontstaat er een luchtstroom. Het bakpapier kan dan de verwarmingselementen raken en vlam vatten. Tijdens het voorverwarmen mag er nooit bakpapier los op de toebehoren liggen. Verzwaar het bakpapier altijd met een vorm. Bakpapier alleen op het benodigde oppervlak leggen. Het bakpapier mag niet uitsteken over de toebehoren.

#### Waarschuwing – Risico van verbranding!

- Het toestel wordt zeer heet. Nooit de hete vlakken in de binnenruimte of verwarmingselementen aanraken. Het apparaat altijd laten afkoelen. Zorg ervoor dat er geen kinderen in de buurt zijn.
- Toebehoren of vormen worden zeer heet. Neem hete toebehoren en vormen altijd met behulp van een pannelap uit de binnenruimte.
- Alcoholdampen kunnen in de binnenruimte vlam vatten. Nooit gerechten klaarmaken die een hoog percentage alcohol bevatten. Alleen kleine hoeveelheden drank met een hoog alcoholpercentage gebruiken. De deur van het toestel voorzichtig openen.

#### Waarschuwing – Kans op verbranding!

- Tijdens het gebruik worden de toegankelijke onderdelen heet. De hete onderdelen nooit aanraken. Zorg ervoor dat er geen kinderen in de buurt zijn.
- Bij het openen van de deur van het apparaat kan hete stoom vrijkomen. Afhankelijk van de temperatuur is er geen stoom te zien. Tijdens het openen niet te dicht bij het apparaat staan. De deur van het apparaat voorzichtig openen. Zorg ervoor dat kinderen uit de buurt blijven.



- Door water in de hete binnruimte kan hete waterdamp ontstaan. Nooit water in de hete binnenruimte gieten.

#### **⚠ Waarschuwing – Risico van letsel!**

- Wanneer er krassen op het glas van de apparaatdeur zitten, kan dit springen. Geen schraper, scherpe of schurende schoonmaakmiddelen gebruiken.
- Bij het openen en sluiten van de apparaatdeur bewegen de scharnieren zich en kunnen ze klem komen te zitten. Kom niet met uw handen bij de scharnieren.

#### **⚠ Waarschuwing – Kans op een elektrische schok!**

- Ondeskundige reparaties zijn gevaarlijk. Reparaties en de vervanging van beschadigde aansluitleidingen mogen uitsluitend worden uitgevoerd door technici die zijn geïnstrueerd door de klantenservice. Is het apparaat defect, haal dan de stekker uit het stopcontact of schakel de zekering in de meterkast uit. Contact opnemen met de klantenservice.
- De kabelisolatie van hete toestelonderdelen kan smelten. Zorg ervoor dat er nooit aansluitkabels van elektrische toestellen in contact komen met hete onderdelen van het apparaat.
- Binnendringend vocht kan een schok veroorzaken. Geen hogedrukreiniger of stoomreiniger gebruiken.
- Een defect toestel kan een schok veroorzaken. Een defect toestel nooit inschakelen. De netstekker uit het stopcontact halen of de zekering in de meterkast uitschakelen. Contact opnemen met de klantenservice.

#### **⚠ Waarschuwing – Gevaar door magnetisme!**

In het bedieningspaneel of de bedieningselementen bevinden zich permanente magneten. Deze kunnen elektronische implantaten, zoals pacemakers, of insulinepompen beïnvloeden. Dragerelektronische implantaten dienen een afstand van minstens 10 cm tot het bedieningspaneel aan te houden.

## Halogeenlamp

#### **⚠ Waarschuwing – Kans op een elektrische schok!**

Bij vervanging van de lamp in de binnenruimte staan de contacten van de lampfitting onder stroom. Trek voordat u tot vervanging overgaat de netstekker uit het stopcontact trekken of schakel de zekering in de meterkast uit.

## Braadthermometer

#### **⚠ Waarschuwing – Kans op een elektrische schok!**

Bij gebruik van een verkeerde braadthermometer kan de isolatie beschadigd raken. Gebruik alleen de braadthermometer die bestemd is voor het toestel.

## Reinigingsfunctie

#### **⚠ Waarschuwing – Risico van brand!**

- Losse voedselresten, vet en vleessap kunnen tijdens de reiniging vlam vatten. Verwijder voordat de reiniging start altijd de grove verontreiniging uit de binnenruimte en van de toebehoren.
- De buitenkant van het apparaat wordt zeer heet tijdens het reinigen. Nooit brandbare voorwerpen, zoals bijv. droogdoeken, aan de deurgreep hangen. De voorzijde van het apparaat vrij houden. Zorg ervoor dat er geen kinderen in de buurt zijn.

#### **⚠ Waarschuwing – Ernstig gezondheidsrisico!**

De buitenkant van het apparaat wordt zeer heet tijdens het reinigen. De antiaanbaklaag van bakplaten en vormen wordt aangetast en er ontstaan giftige gassen. Bij gebruik van de reinigingsfunctie nooit platen en vormen met een antiaanbaklaag meereinigen. Alleen geëmailleerde toebehoren meereinigen.

#### **⚠ Waarschuwing – Gevaar voor verbranding!**

- De binnenruimte wordt zeer heet tijdens het reinigen. Nooit de apparaatdeur openen. Het apparaat laten afkoelen. Zorg ervoor dat er geen kinderen in de buurt zijn.
- **⚠** De buitenkant van het apparaat wordt zeer heet tijdens het reinigen. Nooit de apparaatdeur aanraken. Het apparaat laten afkoelen. Zorg ervoor dat er geen kinderen in de buurt zijn.

## Oorzaken van schade

### Algemeen

#### Attentie!

- Toebehoren, folie, bakpapier of vormen op de bodem van de binnenruimte: Geen toebehoren op de bodem van de binnenruimte leggen. Geen bakpapier of folie, van welk type dan ook, op de bodem van de binnenruimte leggen. Geen vorm op de bodem van de binnenruimte plaatsen wanneer een temperatuur van meer dan 50 °C ingesteld is. Er ontstaat dan een opeenhoping van warmte. De bak- en braadtijden kloppen niet meer en het email wordt beschadigd.
- Aluminiumfolie: aluminiumfolie in de binnenruimte mag niet in contact komen met de deurruit. Hierdoor kunnen permanente verkleuringen van de ruit optreden.
- Siliconenvormen: geen vormen van silicone gebruiken of folie, afdekkingen of toebehoren die silicone bevatten. De baksensor kan dan beschadigd raken.
- Water in de hete binnenruimte: Nooit water in de hete binnenruimte gieten. Er ontstaat dan waterdamp. Door de verandering van temperatuur kan schade aan het email ontstaan.
- Blijft er gedurende langere tijd vocht in de binnenruimte, dan kan dit leiden tot corrosie. De binnenruimte na gebruik laten drogen. Bewaar gedurende langere tijd geen levensmiddelen in de gesloten binnenruimte. Bewaar geen gerechten in de binnenruimte.
- Koelen met de apparaatdeur open: na een bereiding met hoge temperaturen de binnenruimte laten afkoelen met de deur gesloten. Zorg ervoor dat er niets tussen de apparaatdeur beklemd raakt. Ook wanneer de deur slechts op een kier staat, kunnen naburige voorzijden van meubels in de loop van de tijd beschadigd raken. Alleen na gebruik met veel vocht de binnenruimte laten drogen met de deur open.
- Vruchtensap: De bakplaat bij zeer vochtig vruchtengebak niet te overvloedig bedekken. Vruchtensap dat van de bakplaat druppelt, laat vlekken achter die niet meer kunnen worden verwijderd. Gebruik zo mogelijk de diepere braadslede.
- Sterk vervuilde dichting: wanneer de dichting sterk vervuild is, sluit de apparaatdeur niet goed meer. De aangrenzende voorzijden van meubels kunnen dan beschadigd raken. Zorg ervoor dat de dichting altijd schoon is.
- Apparaatdeur als vlak om op iets op te leggen of te plaatsen: niets op de apparaatdeur leggen of plaatsen en er niets aan hangen. Geen vormen of toebehoren op de apparaatdeur plaatsen.
- Toebehoren inschuiven: afhankelijk van het type toestel kunnen de toebehoren krassen geven op de deur. Toebehoren altijd tot de aanslag in de binnenruimte schuiven.
- Apparaat transporteren: Het apparaat niet aan de deurgreep vasthouden of dragen. De deurgreep houdt op den duur het gewicht van het apparaat niet en kan afbreken.

## Milieubescherming

Uw nieuwe apparaat is bijzonder energie-efficiënt. Hier krijgt u tips over de manier waarop u bij het gebruik van uw apparaat nog meer kunt besparen op energie en het apparaat op de juiste manier afvoert.

### Energiebesparing

- Het apparaat alleen voorverwarmen als dit in het recept of in de tabellen van de gebruiksaanwijzing is opgegeven.
- Gebruik donkere, zwart gelakte of geëmailleerde bakvormen. Deze nemen de hitte bijzonder goed op.
- Open de apparaatdeur tijdens de bereiding zo weinig mogelijk.
- Meerdere taarten of cakes kunt u het beste na elkaar bakken. De binnenruimte is dan nog warm. Daardoor is de baktijd voor het tweede gerecht korter. U kunt ook twee langwerpige vormen naast elkaar in de binnenruimte plaatsen.
- Bij langere bereidingstijden kunt u het apparaat 10 minuten voor het einde van de bereidingstijd uitzetten en de restwarmte gebruiken voor het afbakken.

### Milieuvriendelijk afvoeren

Voer de verpakking op een milieuvriendelijke manier af.



Dit apparaat is gekenmerkt in overeenstemming met de Europese richtlijn 2012/19/EU betreffende afgedankte elektrische en elektronische apparatuur (waste electrical and electronic equipment - WEEE). De richtlijn geeft het kader aan voor de in de EU geldige terugneming en verwerking van oude apparaten.

## Het apparaat leren kennen

In dit hoofdstuk geven we u uitleg over de indicaties en bedieningselementen. Daarnaast leert u verschillende functies van uw apparaat kennen.

**Aanwijzing:** Afhankelijk van het apparaattype zijn kleuren en detailafwijkingen mogelijk.

## Bedieningspaneel

Via het bedieningspaneel stelt u met behulp van toetsen, touch-velden, touch-displays en een bedieningsring de verschillende functies van uw apparaat in. Het display geeft de actuele instellingen weer.

Als het apparaat ingeschakeld is, toont het overzicht het bedieningspaneel met de menuweergave.

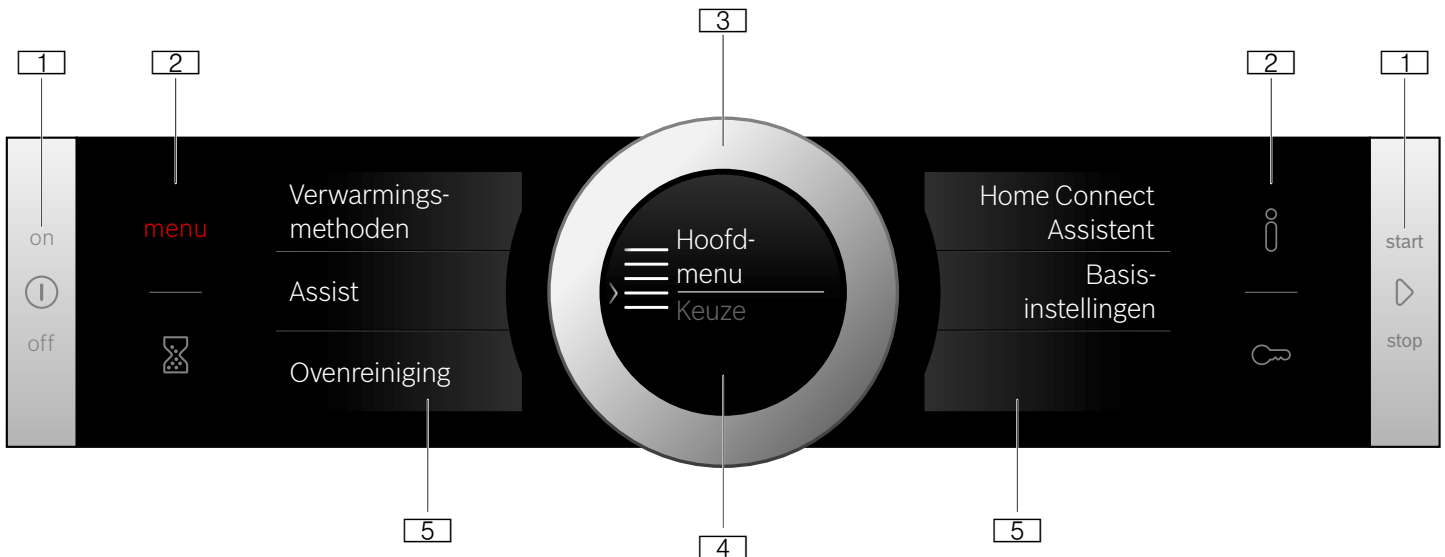

### 1 Toetsen

De toetsen links en rechts van het bedieningspaneel hebben een drukpunt. Druk op de toets om dit in werking te stellen. Bij apparaten die geen voorzijde van roestvrij staal hebben, zijn ook deze beide toetsen touch-velden zonder drukpunt.

### 2 Touch-velden

Onder de touch-velden liggen sensoren. Tip alleen op het betreffende symbool om de functie te kiezen.

### 3 Bedieningsring

De bedieningsring is zo aangebracht dat u hem onbegrensd naar links of rechts kunt draaien. Druk er licht op en beweeg hem met een vinger in de gewenste richting.

### 4 Display

Op het display ziet u de actuele instelwaarden, keuzemogelijkheden of aanwijzingsteksten.

### 5 Touch-displays





Op de touch-displays ziet u de actuele keuzemogelijkheden. U kunt deze hier direct kiezen door op het betreffende tekstveld te tippen. Afhankelijk van de keuze veranderen de tekstvelden.

## Bedieningselementen

De afzonderlijke bedieningselementen zijn afgestemd op de verschillende functies van uw apparaat. Zo kunt u het apparaat eenvoudig en direct instellen.

### Toetsen en touch-velden

De betekenis van de verschillende toetsen en touch-velden wordt hier kort uitgelegd.

| Symbol  | Betekenis  |  |
|---|------------|--|
| <b>Toetsen</b>  |            |  |
|  | on/off     | Apparaat in- en uitschakelen   |
|  | start/stop | Werking starten en stoppen of door lang te drukken (ca. 3 seconden) afbreken |
| <b>Touch-velden</b>   |            |  |
| <b>menu</b>   | Menu       | Functiekeuze-menu openen   |
|  | Kookwekker | Kookwekker kiezen  |
|  | Informatie | Aanwijzingen laten weergeven   |
|  | Kinderslot | Kinderslot activeren en deactiveren door lang te drukken (ca. 4 sec.)        |

### Bedieningsring

Met de bedieningsring wijzigt u de instelwaarden die op het display zijn weergegeven,

U gebruikt de bedieningsring ook om in de keuzelijsten op de touch-displays te bladeren.

Bij de meeste keuzelijsten moet u de draaiknop weer terugdraaien wanneer het eerste of laatste punt bereikt is.



## Display

Het display is zo gestructureerd dat u de opgaven passend bij elke situatie met één blik kunt aflezen.

De waarde die u kunt instellen staat in de focus en wordt in het wit letters weergegeven. De waarde op de achtergrond staat in het grijs weergegeven.

|            |  |
|------------|--|
| Focus      | De waarde in de focus kan direct worden veranderd, zonder hem eerst te selecteren.<br>Na de start staat de temperatuur of stand altijd in de focus. De witte lijn is tegelijkertijd de opwarmlijn. Deze wordt rood opgevuld. |
| Vergroting | Zolang u de waarde in de focus met de bedieningsring verandert, wordt alleen deze waarde vergroot weergegeven.   |

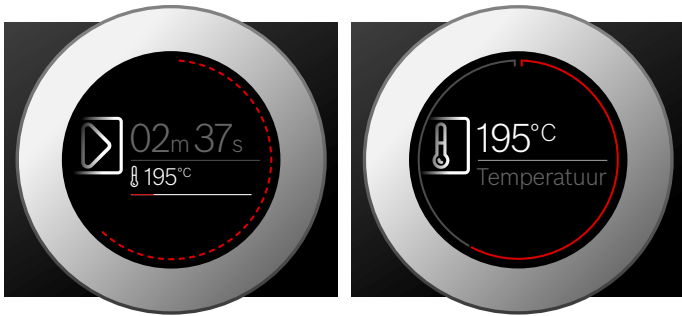

### Ringlijn

Aan de buitenkant van het display bevindt zich de ringlijn.

Wanneer u een waarde wijzigt, toont de ringlijn u waar u zich in de keuzelijst bevindt. Naargelang het instelbereik is de ringlijn ononderbroken of verdeeld in segmenten, afhankelijk van de lengte van de keuzelijst.

Tijdens het gebruik wordt de ringlijn in het ritme van seconden rood gevuld. Na elke volledige minuut worden de segmenten weer van het begin af aan gevuld. Bij een aflopende tijdsduur verdwijnt er elke seconde een segment.

### Temperatuurindicatie

Na de start wordt de actuele temperatuur in de binnenruimte grafisch weergegeven op het display.

|                      |  |
|----------------------|--|
| Opwarmlijn           | De witte lijn onder de temperatuur wordt, naarmate de binnenruimte opgewarmd raakt, van links naar rechts rood gevuld. Wanneer u voorverwarmt is het optimale tijdstip voor het inschuiven van het gerecht bereikt zodra de lijn geheel rood gevuld is.<br>Bij instelstanden, bijv. grillstanden, is de opwarmlijn direct rood gevuld. |
| Restwarmte-indicatie | Wanneer het apparaat uitgeschakeld is, geeft de ringlijn de restwarmte in de binnenruimte weer. Hoe geringer de restwarmte wordt, des te donkerder kleurt de ringlijn, en op een gegeven moment verdwijnt hij helemaal.  |

**Aanwijzing:** Door thermische traagheid kan de weergegeven temperatuur een beetje afwijken van de werkelijke temperatuur in de binnenruimte.

## Touch-displays

De touch-displays fungeren tegelijkertijd als indicatie en bedieningselement. Ze tonen u wat de keuzemogelijkheden bij een functie zijn en wat er al is ingesteld. Om een functie te kiezen tipt u eenvoudig direct op het tekstveld.

Aan de rode verticale balk aan de zijkant ziet u welke functie gekozen is. Op het display staat de bijbehorende waarde wit in de focus.

Een kleine rode pijl aan de zijkant van het tekstveld geeft aan naar welke functie u vooruit- of terug kunt bladeren.

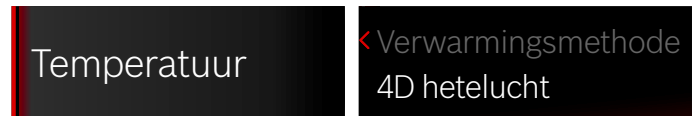

## Functies

Uw apparaat beschikt over verschillende functies die het gebruik vergemakkelijken.

De precieze beschrijvingen hiervan vindt u in de betreffende hoofdstukken.

Met het veld **menu** opent u het functiekeuze-menu.







| Functie  | Gebruik   |
|--|---|
| Verwarmingsmethoden<br>→ "Apparaat bedienen"<br>op pagina 14 | Er zijn verschillende fijn afgestemde verwarmingsmethoden voor een optimale bereiding van uw gerechten. |
| Assist<br>→ "Gerechten"<br>op pagina 33                      | Voor veel gerechten zijn de juiste instelwaarden al geprogrammeerd.                                     |
| Ovenreiniging<br>→ "Reinigingsfunctie"<br>op pagina 26       | Met de reinigingsfunctie wordt de binnenruimte vrijwel zelfstandig gereinigd.                           |
| Home Connect Assistent<br>→ "Home Connect"<br>op pagina 21   | Met deze functie kunt u de oven verbinden met een mobiel eindapparaat.                                  |
| Basisinstellingen<br>→ "Basisinstellingen"<br>op pagina 20   | U kunt de basisinstellingen van uw apparaat aanpassen aan uw wensen.                                    |

## Verwarmingsmethoden

Om altijd de juiste verwarmingsmethode voor uw gerecht te kunnen bepalen, geven wij hier uitleg over de verschillen en toepassingen.

Bij zeer hoge temperaturen wordt de temperatuur na langere tijd enigszins verlaagd door het apparaat.

Aan de hand van de afzonderlijke symbolen ziet u om welke verwarmingsmethoden het gaat.

| Verwarmingsmethode  | Temperatuur   | Gebruik  |
|---|---|--|
|  4D hetelucht              | 30-275 °C   | Voor het bakken en braden op één of meerdere niveaus.<br>De ventilator verdeelt de warmte van het ronde verwarmingselement aan de achterkant gelijkmatig in de binnenruimte.                         |
|  Boven- en onderwarmte     | 30-300 °C   | Voor het traditioneel bakken en braden op één niveau. Bijzonder geschikt voor gebak met vochtige bedekking.<br>De warmte komt gelijkmatig van onderen en van boven.                                  |
|  Hetelucht Eco             | 30-275 °C   | Voor het gezond bereiden van geselecteerde gerechten op één niveau, zonder voorverwarmen.<br>De ventilator verdeelt de warmte van het ronde verwarmingselement aan de achterkant in de binnenruimte. |
|  Boven- en onderwarmte Eco | 30-300°C  | Voor het gezond bereiden van geselecteerde gerechten.<br>De warmte komt van boven en van onderen.  |
|  Circulatiegrillen         | 30-300 °C   | Voor het braden van gevogelte, hele vis en grotere vleesstukken.<br>Het grillelement en de ventilator schakelen afwisselend in en uit. De ventilator wervelt de hete lucht rond de gerechten.        |
|  Grill, groot              | Grillstanden:<br>1 = zwak<br>2 = gemiddeld<br>3 = sterk | Voor het grillen van platte stukken, zoals steaks, worstjes of toast, en voor het gratineren.<br>Het hele oppervlak onder het grillelement wordt heet.   |
|  Grill, klein            | Grillstanden:<br>1 = zwak<br>2 = gemiddeld<br>3 = sterk | Voor het grillen van kleine hoeveelheden steaks, worstjes of toast en om te gratineren.<br>Het middelste oppervlak onder het grillelement wordt heet.  |
|  Pizzastand              | 30-275 °C   | Voor het bereiden van pizza's en gerechten die veel warmte van onderen nodig hebben.<br>Het onderste verwarmingselement en het ronde verwarmingselement aan de achterwand zijn ingeschakeld.         |
|  Langzaam garen          | 70-120 °C   | Voor het langzaam garen van aangebraden, zachte stukken vlees in open vormen.<br>De warmte komt bij een lage temperatuur gelijkmatig van boven en van onderen.                                       |
|  Onderwarmte             | 30-250 °C   | Voor de bereiding au bain-marie en om na te bakken.<br>De warmte komt van onderen.   |
|  Ontdooien               | 30-60 °C  | Voor het ontdooien van diepvriesgerechten  |
|  Warmhouden              | 60-100 °C   | Voor het warmhouden van bereide gerechten.   |
|  Servies voorverwarmen   | 30-70 °C  | Voor het opwarmen van servies.   |

## Voorgestelde waarden

Bij elke verwarmingsmethode geeft het apparaat een voorgestelde temperatuur of stand weer. U kunt deze overnemen of in het betreffende bereik veranderen.

## Meer informatie

In de meeste gevallen biedt het apparaat u aanwijzingen en meer informatie over de zojuist uitgevoerde actie.

Tip op het veld **i**. De aanwijzing wordt enkele seconden op het display weergegeven. Bij langere aanwijzingen bladert u met de bedieningsring tot het einde.

Vele aanwijzingen verschijnen automatisch, bijv. ter bevestiging of als oproep of waarschuwing.

## Functies voor de binnenruimte

Enkele functies voor de binnenruimte vergemakkelijken het gebruik van uw apparaat. Zo wordt bijv. de binnenruimte volledig verlicht en een koelventilator beschermt het apparaat tegen oververhitting.

### Apparaatdeur openen

Wanneer u tijdens het gebruik de apparaatdeur opent, wordt de werking stopgezet. Bij het sluiten van de deur wordt de werking voortgezet.

### Verlichting van de binnenruimte

Wanneer u de apparaatdeur opent, schakelt de binnenruimteverlichting in. Blijft de deur langer dan ca. 15 minuten open, dan schakelt de verlichting weer uit.

Bij de meeste functies schakelt de binnenruimteverlichting in zodra de werking wordt gestart. Wanneer de werking beëindigd is, schakelt de verlichting uit.

**Aanwijzing:** In de basisinstellingen kunt u vastleggen dat de binnenruimteverlichting bij gebruik niet inschakelt. → "Basisinstellingen" op pagina 20

### Koelventilator

De koelventilator wordt zo nodig in- en uitgeschakeld. De warme lucht ontsnapt via de deur.

### Attentie!

De ventilatiesleuven niet afdekken. Anders raakt het apparaat oververhit.

De koelventilator loopt een bepaalde tijd na, zodat de binnenruimte na gebruik sneller afkoelt.

**Aanwijzing:** U kunt in de basisinstellingen instellen hoelang de koelventilator naloopt.



→ "Basisinstellingen" op pagina 20

## Toebehoren

Bij uw apparaat horen verschillende toebehoren. Hier is krijgt u een overzicht over de meegeleverde toebehoren en de manier waarop ze worden gebruikt.

### Meegeleverde toebehoren

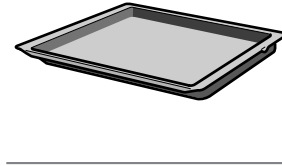
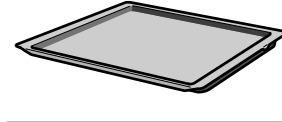
Uw apparaat is voorzien van de volgende toebehoren:

|  |  |
|--|--|
|    | <p><b>Rooster</b><br/>Voor servies, gebak- en ovenschalen.<br/>Voor braad- en grillstukken en diepvriesgerechten.</p>  |
|    | <p><b>Braadslede</b><br/>Voor vochtig gebak, taarten, diepvriesgerechten en grote braadstukken.<br/>Hij kan ook worden gebruikt om het vet op te vangen, als u direct op het rooster grilt.</p>                      |
|    | <p><b>Bakplaat</b><br/>Voor plaatgebak en klein gebak.</p>   |
|  | <p><b>Braadthermometer</b><br/>Maakt het mogelijk het eindresultaat exact op uw wensen af te stellen.<br/>In het betreffende hoofdstuk kunt u lezen hoe deze te gebruiken.<br/>→ "Braadthermometer" op pagina 17</p> |

Gebruik alleen originele toebehoren. Deze zijn speciaal op uw apparaat afgestemd.

Toebehoren kunt u nabestellen bij de servicedienst, in de vakhandel of via het internet.

**Aanwijzing:** Wanneer de toebehoren heet worden, kunnen ze vervormen. Dit heeft geen invloed op de werking. De vervorming verdwijnt weer nadat ze zijn afgekoeld.

### Accessoires inschuiven

De binnenruimte heeft 5 inschuifhoogtes. De inschuifhoogtes worden van beneden naar boven geteld.

In de binnenruimte is de bovenste inschuifhoogte bij veel apparaten voorzien van een grillsymbool.

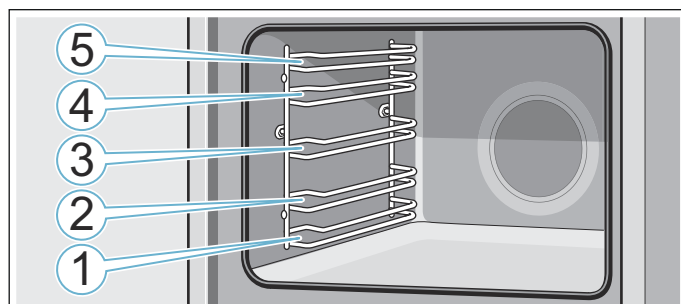

De accessoires altijd inschuiven tussen de beide geleidestangen van een inschuifhoogte.

De accessoires kunnen tot ongeveer halverwege naar buiten worden getrokken zonder dat ze kantelen.

### Aanwijzingen

- Let erop dat u de accessoires altijd op de juiste manier in de binnenruimte plaatst.
- Schuif de accessoires altijd volledig in de binnenruimte, zodat ze de apparaatdeur niet raken.

### Vergrendelingsfunctie

De toebehoren kunnen tot ongeveer halverwege naar buiten worden getrokken, tot ze inklikken. De vergrendelingsfunctie voorkomt dat de toebehoren kantelen wanneer ze worden verwijderd. De toebehoren dienen op de juiste wijze in de binnenruimte te worden geschoven, zodat de kantelbeveiliging goed werkt.

Let er bij het inschuiven van het rooster op dat de ontgrendelnok **a** zich aan de achterkant bevindt en naar beneden wijst. De open kant moet naar de apparaatdeur en de kromming naar beneden wijzen.

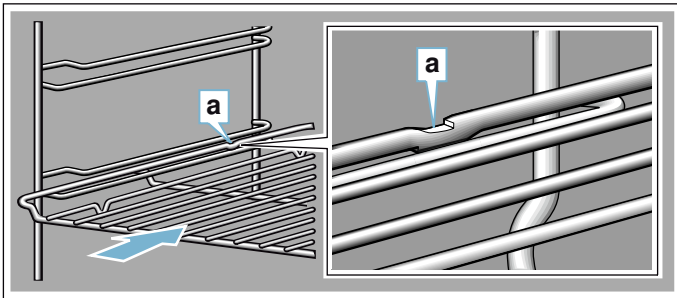

Let er bij het inschuiven van platen op dat de ontgrendelnok **a** zich aan de achterkant bevindt en naar beneden wijst. De schuine kant van de toebehoren **b** moet van voren naar de apparaatdeur wijzen.

Voorbeeld in de afbeelding: braadslede

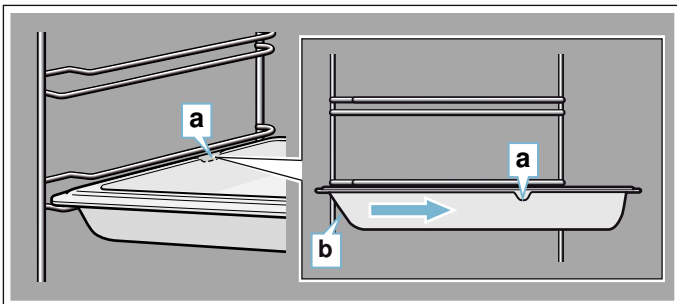

### Toebehoren combineren

U kunt het rooster gelijktijdig met de braadslede inschuiven, om afdruipe vloeistof op te vangen.

Let er bij het plaatsen van het rooster op dat beide afstandhouders **a** op de achterste rand staan. Bij het inschuiven van de braadslede bevindt het rooster zich boven de bovenste geleidestang van de inschuifhoogte.

Voorbeeld in de afbeelding: braadslede

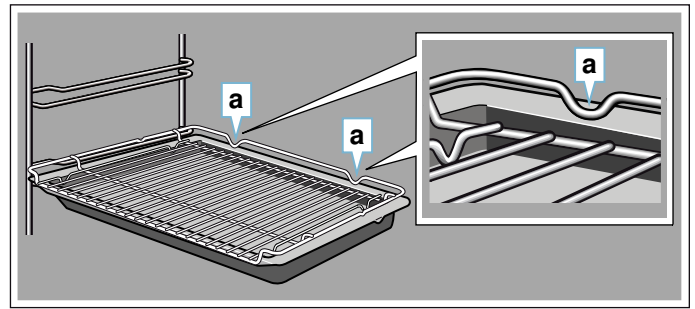

### Extra toebehoren

Extra toebehoren kunt u kopen bij de servicedienst, in speciaalzaken of via het internet. U vindt een uitgebreid aanbod voor uw apparaat in onze folders of op internet.

De beschikbaarheid en de mogelijkheid om online te bestellen is per land verschillend. U kunt dit nakijken in uw verkoopdocumenten.

**Aanwijzing:** Niet alle extra toebehoren passen bij elk apparaat. Geef bij de aankoop altijd de precieze aanduiding (E-nr.) van uw apparaat op.

→ "Servicedienst" op pagina 32

#### Speciale accessoires

##### Rooster

Voor servies, gebak- en ovenschalen en voor braad- en grillstukken.

##### Universeel pan, pyrolysebestendig

Voor vochtig gebak, taarten, diepvriesgerechten en grote braadstukken.

Hij kan ook worden gebruikt om het vet op te vangen, als u direct op het rooster grilt.

##### Bakplaat, pyrolysebestendig

Voor plaatgebak en klein gebak.

##### Inzetrooster

Voor vlees, gevogelte en vis.

Om in de braadslede te plaatsen en afdruipe vet en vleessap op te vangen.

##### Grote braadpan met inzetrooster

Voor het klaarmaken van grote hoeveelheden.

##### Deksel voor de grote braadpan

De deksel maakt van de grote braadpan een professionele pan.

##### Pizzaplaat

Voor pizza's en groot, rond gebak.

##### Grillplaat, pyrolysebestendig

Om te grillen, in plaats van het rooster, of als bescherming tegen spetters. Alleen gebruiken in de braadslede.

##### Baksteen, pyrolysebestendig

Voor zelfgemaakt brood, broodjes en pizza's die een knapperige bodem moeten hebben.

De baksteen moet tot de aanbevolen temperatuur worden voorverwarmd.

**Glazen braadpan (5,1 liter)**

Voor stoofgerechten en ovenschotels.

Bij uitstek geschikt voor de verwarmingsmethode "Gerechten".

**Glazen schaal**

Voor grote braadstukken, vochtig gebak en ovenschotels.

**Glazen braadslede**

Voor ovenschotels, groentegerechten en gebak.

**Uittreksysteem enkelvoudig, pyrolysebestendig**

Met de uitschuifbare rails op hoogte 2 kunt u de accessoires verder naar buiten trekken, zonder dat ze kantelen.

**Uittreksysteem 2-voudig, pyrolysebestendig**

Met de uitschuifbare rails op hoogte 2 en 3 kunt u de accessoires verder naar buiten trekken, zonder dat ze kantelen.

**Uittreksysteem 3-voudig, pyrolysebestendig**

Met de uitschuifbare rails op hoogte 1, 2 en 3 kunt u de accessoires verder naar buiten trekken, zonder dat ze kantelen.

**Decorlijsten**

Voor het afdekken van vakbodems van meubels en de grondplaat van het apparaat.

## Voor het eerste gebruik

Voordat u uw nieuwe apparaat kunt gebruiken moet u enkele instellingen uitvoeren: Reinig daarnaast de binnenruimte en de toebehoren.

**Eerste gebruik**

Na de stroomaansluiting of een stroomonderbreking verschijnen op het display de instellingen voor het eerste gebruik. Het kan enkele seconden duren tot de melding verschijnt.

**Aanwijzing:** U kunt deze instellingen op elk moment weer in de basisinstellingen wijzigen.

→ "Basisinstellingen" op pagina 20

**Met Home Connect**

U kunt de eerste instellingen op het apparaat of via Home Connect met uw mobiele toestel uitvoeren.

1. Tip op het tekstveld "Met Home Connect".
2. Volg de aanwijzingen in het hoofdstuk Home Connect op. → "Home Connect" op pagina 21

**Op het apparaat**

Voer de volgende eerste instellingen uit op het apparaat:

**Taal instellen**

Als eerste verschijnt de taal. De taal "Deutsch" is standaard ingesteld.

1. Met de bedieningsring de gewenste taal instellen.
2. Om te bevestigen op het volgende tekstveld tippen. De volgende instelling verschijnt.

**Tijd instellen**

De tijd start bij "12:00 uur".

1. Op het tekstveld op "Tijd" tippen.
2. Met de bedieningsring de tijd instellen.
3. Om te bevestigen op het tekstveld "Instellingen afsluiten" tippen.

Op het display verschijnt een melding dat het eerste gebruik is afgesloten

**Binnenruimte en toebehoren reinigen**

Voordat u voor het eerst gerechten klaarmaakt met het apparaat dient u de binnenruimte en de toebehoren te reinigen.

**Binnenruimte reinigen**

Om de geur van het nieuwe te verwijderen, warmt u de lege, gesloten binnenruimte op.

Let erop dat zich geen verpakkingsresten, zoals korreltjes piepschuim, in de binnenruimte bevinden. Neem voor het opwarmen de gladde oppervlakken in de binnenruimte af met een zachte, vochtige doek. Zorg ervoor dat de keuken geventileerd is zolang het apparaat opwarmt.

Voer de opgegeven instellingen uit. In het volgende hoofdstuk kunt u lezen hoe u een verwarmingsmethode en temperatuur instelt. → "Apparaat bedienen" op pagina 14

| Instellingen       |   |
|--------------------|---|
| Verwarmingsmethode | Boven- en onderwarmte  |
| Temperatuur        | 240 °C  |
| Tijdsduur          | 1 uur   |

Schakel het apparaat na de opgegeven tijdsduur uit met de toets on/off .

Wanneer de binnenruimte afgekoeld is, reinigt u de gladde oppervlakken met zeepsop en een schoonmaakdoekje.

**Toebehoren reinigen**

Reinig de toebehoren grondig met zeepsop en een schoonmaakdoekje of een zachte borstel.



## Apparaat bedienen

U heeft de bedieningselementen en hun werking al leren kennen. Nu leggen we uit hoe u het apparaat instelt. U komt te weten wat er bij het in- en uitschakelen gebeurt en hoe u de functies instelt.

### Apparaat in- en uitschakelen

Uw apparaat moet eerst ingeschakeld worden voordat u iets kunt instellen.

**Aanwijzing:** Het kinderslot en de kookwekker kunnen ook worden ingesteld als het apparaat uitgeschakeld is. Sommige indicaties en aanwijzingen op het display, bijv. voor de restwarmte in de binnenruimte, blijven ook zichtbaar wanneer het apparaat uitgeschakeld is.

Schakel het apparaat uit wanneer u het niet gebruikt. Wanneer er langere tijd niets is ingesteld, schakelt het apparaat automatisch uit.

### Apparaat inschakelen

Met de toets on/off  schakelt u het apparaat in.

Op het display verschijnt het Bosch-logo en vervolgens de keuzelijst met de verwarmingsmethoden.

**Aanwijzing:** U kunt in de basisinstellingen vastleggen welke functie er na het inschakelen moet verschijnen. → "Basisinstellingen" op pagina 20

### Apparaat uitschakelen

Met de toets on/off  schakelt u het apparaat uit.

Een eventueel lopende functie wordt afgebroken.

Op het display verschijnt de tijd of eventueel de restwarmte-indicatie.

**Aanwijzing:** U kunt in de basisinstellingen vastleggen of de tijd wel of niet wordt weergegeven als het apparaat uitgeschakeld is. → "Basisinstellingen" op pagina 20

### In werking stellen

U moet altijd starten met de toets start/stop .

Na de start verschijnt op het display naast de instellingen een tijdsindicatie. Bovendien verschijnen de ringlijn en de opwarmlijn.

### Werking stopzetten

Met de toets start/stop  kunt u de werking ook onderbreken en weer door laten lopen.

Wanneer u de toets start/stop  ca. 3 seconden lang indrukt, wordt de werking helemaal afgebroken en worden alle instellingen teruggezet.

**Aanwijzing:** Nadat de werking onderbroken of afgebroken is, kan de koelventilator verder lopen.

### Functie instellen.

Nadat het apparaat is ingeschakeld verschijnt de voorgestelde functie die is ingesteld.

Wilt u een andere functie instellen, doe dit dan met behulp van het menu. De precieze beschrijvingen van de afzonderlijke functies vindt u in de betreffende hoofdstukken.

In principe geldt:

1. Tip op het betreffende tekstveld. De functie staat in de focus.
2. Met de bedieningsring veranderen wat in de focus staat.
3. Zo nodig andere instellingen uitvoeren. Hiervoor op het betreffende tekstveld tippen en met de bedieningsring de waarde veranderen.
4. Starten met de toets start/stop . De werking start.

### Verwarmingsmethode en temperatuur instellen

Is de functie Verwarmingsmethoden niet geselecteerd, tip dan in het menu op het tekstveld "Verwarmingsmethoden". De keuzelijst van de verwarmingsmethoden verschijnt in de touch-displays.

Voorbeeld in de afbeelding: hetelucht Eco  bij 195 °C.

1. Op het tekstveld met de gewenste verwarmingsmethode tippen. Eventueel met de bedieningsring in de keuzelijst bladeren.



De temperatuur staat wit in de focus.

2. Met de bedieningsring de temperatuur instellen.



3. Starten met de toets start/stop . De tijd op het display geeft aan hoelang het apparaat al in werking is.

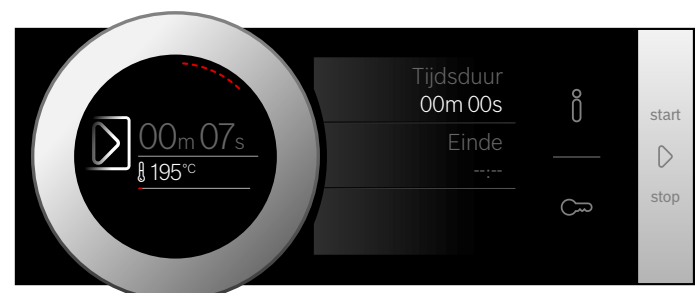

Het apparaat begint op te warmen.

Wanneer het gerecht klaar is, schakelt u het apparaat uit met de toets on/off .

**Aanwijzing:** U kunt op het apparaat ook de tijdsduur en het einde van de werking instellen. → "Tijdfuncties" op pagina 15

### Wijzigen

Na de start blijft de temperatuur in de focus. Wanneer u de bedieningsring beweegt, wordt de temperatuur direct veranderd en overgenomen.



Om de verwarmingstijd te veranderen onderbreekt u eerst het gebruik met de toets start/stop  en tikt u op het tekstveld van de verwarmingsmethode. De keuzelijst verschijnt. Tip op de gewenste verwarmingsmethode. Op het display verschijnt de bijbehorende voorgestelde temperatuur.

**Aanwijzing:** Verandert u de verwarmingsmethode, dan worden ook de andere instellingen teruggezet.

### Snel voorverwarmen

Met de functie Snel voorverwarmen kunt bij enkele verwarmingsmethoden de opwarmtijd verkorten.

Geschikte verwarmingsmethoden voor het snel voorverwarmen zijn:

-  4D hetelucht
-  Boven- en onderwarmte

Om een gelijkmatig resultaat te krijgen, plaatst u het gerecht en de accessoires pas in de binnenruimte wanneer het snel voorverwarmen beëindigd is.

### Instellen

Let erop dat u een geschikte verwarmingsmethode en een ingestelde temperatuur van minstens 100 °C. kiest. Anders kan de functie Snel voorverwarmen niet worden geactiveerd.

1. Verwarmingsmethode en temperatuur instellen.
2. Op het tekstveld "Snel voorverwarmen" tippen. In het tekstveld staat "aan". Op het display verschijnt een aanwijzing ter bevestiging.

Wanneer het snel voorverwarmen is beëindigd, klinkt een signaal en er verschijnt een aanwijzing op het display. In het tekstveld staat "uit". Plaats het gerecht in de binnenruimte.



**Aanwijzing:** De functie Tijdsduur start tegelijk met het snel voorverwarmen. Stel pas een tijdsduur in wanneer het snel voorverwarmen beëindigd is.

### Afbreken

Om het snel voorverwarmen te beëindigen tikt u opnieuw op het tekstveld "Snel voorverwarmen". In het tekstveld staat "uit".

## Tijdfuncties

Uw apparaat beschikt over verschillende tijdfuncties.

| Tijdfunctie  | Gebruik   |
|--|---|
|  Tijdsduur  | Na afloop van een ingestelde tijdsduur eindigt de werking automatisch.  |
|  Einde      | Voer een tijdsduur en een gewenste eindtijd in. Het apparaat start automatisch, zodat de werking op het gewenste tijdstip beëindigd is.   |
|  Kookwekker | De kookwekker functioneert als een eierwekker. Hij loopt onafhankelijk van de werking van het apparaat en andere tijdfuncties. Na afloop van de ingestelde tijd schakelt het apparaat niet automatisch in of uit. |

U kunt tijdsduur en einde na het instellen van een functie via de touch-displays oproepen. De kookwekker heeft een eigen veld  en kan op elk moment worden ingesteld.

Na afloop van een tijdsduur of wekkertijd klinkt een signaal. U kunt het signaal voortijdig beëindigen door op een veld of touch-display te tippen.

**Aanwijzing:** In de basisinstellingen kunt u instellen hoelang een signaal klinkt. → "Basisinstellingen" op pagina 20

### Tijdsduur instellen

U kunt voor uw gerecht op het apparaat de bereidingsduur instellen. Zo wordt de bereidingsduur niet ongewild overschreden en u hoeft andere werkzaamheden niet te onderbreken om het gebruik te beëindigen.

### Instellen

Afhankelijk van de richting waarin u de bedieningsring eerst draait, begint de tijdsduur bij een voorgestelde waarde: links 10 minuten, rechts 30 minuten.

De tijdsduur kan tot een uur in stappen van een minuut worden ingesteld, daarna in stappen van 5 minuten.

U kunt maximaal 23 uur en 59 minuten instellen.

Voorbeeld in de afbeelding: het is 10:00 uur, tijdsduur 45 minuten.

1. Functie en temperatuur of stand instellen.
2. Tip voor de start op het tekstveld "Tijdsduur". Op het display staat de tijdsduur wit in de focus.
3. Met de bedieningsring de tijdsduur instellen. De eindtijd wordt automatisch berekend.



- Starten met de toets start/stop ▷.  
De tijdsduur loopt af.

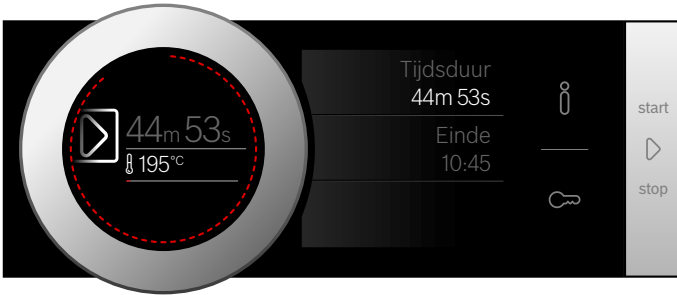

Het apparaat begint op te warmen.

Wanneer de tijdsduur beëindigd is, klinkt er een signaal. Het apparaat warmt niet meer op. Op het display staat de tijdsduur 00m 00s.

U kunt via het tekstveld "Tijdsduur" opnieuw een tijdsduur instellen of met de toets start/stop ▷ de werking voortzetten zonder tijdsduur.

Wanneer het gerecht klaar is, schakelt u het apparaat met de toets on/off Ⓛ uit.

### Wijzigen en afbreken

Om de tijdsduur te veranderen tikt u op het tekstveld "Tijdsduur". De tijdsduur staat in de focus en kan met de bedieningsring worden gewijzigd. De wijziging wordt direct overgenomen.

Wilt u de tijdsduur afbreken, zet hem dan weer helemaal terug op nul. Nadat de wijziging is overgenomen wordt de werking zonder tijdsduur voortgezet.

### Einde instellen

U kunt het tijdstip waarop de tijdsduur afloopt op een later tijdstip zetten. U kunt het gerecht bijv. 's morgens in de binnenruimte plaatsen en zo instellen dat het 's middags klaar is.

### Aanwijzingen

- Let erop dat levensmiddelen niet te lang in de binnenruimte staan en bederven.
- Stel geen einde meer in wanneer de werking al gestart is. Het bereidingsresultaat zou dan niet meer kloppen.

### Instellen

Het einde van de tijdsduur kan maximaal 23 uur en 59 minuten worden uitgesteld.

Voorbeeld in de afbeelding: het is 10:00 uur, de ingestelde tijdsduur is 45 minuten en het gerecht moet om 12:00 uur klaar zijn.

- Functie en temperatuur of stand instellen.
- Tijdsduur instellen.

- Tip voor de start op het tekstveld "Einde".  
Op het display staat de berekende eindtijd wit in de focus.
- Met de bedieningsring de eindtijd op een later tijdstip zetten.



- Starten met de toets start/stop ▷.  
Op het display staat het tijdstip waarop het apparaat start.

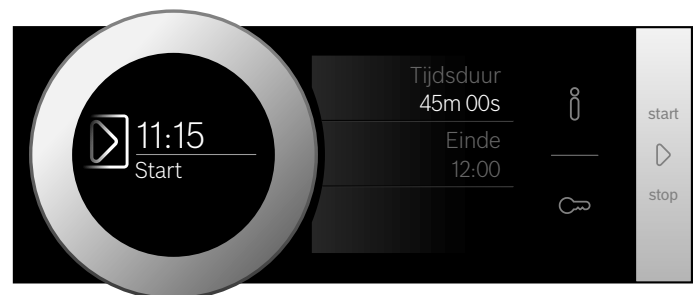

Het apparaat bevindt zich in de wachtstand. Wanneer het apparaat start, loopt op het display de tijdsduur af.

Wanneer de tijdsduur beëindigd is, klinkt er een signaal. Het apparaat warmt niet meer op. Op het display staat de tijdsduur 00m 00s.

U kunt via het tekstveld "Tijdsduur" opnieuw een tijdsduur instellen of met de toets start/stop ▷ de werking voortzetten zonder tijdsduur.

Wanneer het gerecht klaar is, schakelt u het apparaat met de toets on/off Ⓛ uit.

### Wijzigen en afbreken

Na de start kan de eindtijd niet meer veranderd worden.

Wilt u tijdsduur en einde wissen, onderbreek de werking dan met de toets start/stop ▷. U kunt de werking dan zonder tijdsduur en einde voortzetten.

## Kookwekker instellen

De wekker loopt parallel met de andere instellingen. U kunt hem op elk moment instellen, ook wanneer het apparaat uitgeschakeld is. Hij heeft een eigen signaal. Zo hoort u of de wekker of een tijdsduur afgelopen is.

### Instellen

De wekkertijd begint altijd bij nul minuten.

Hoe hoger de waarde, des te groter worden de tijdstappen bij het instellen.

U kunt maximaal 24 uur instellen.

1. Tip op het veld .  
Het symbool is rood verlicht. Op het display staat de wekkertijd wit in de focus.
2. Met de bedieningsring de wekkertijd instellen.
3. Met veld starten.

**Aanwijzing:** Na enkele seconden start de wekker ook automatisch.

De wekkertijd loopt af.

De wekker blijft zichtbaar op het display wanneer het apparaat uitgeschakeld is: Wanneer het apparaat in werking is, staan de instellingen van de actieve functie op de voorgrond. Wanneer u op het veld tikt, wordt de wekkertijd enkele seconden weergegeven.

Wanneer de wekkertijd beëindigd is, klinkt er een signaal en verschijnt er een aanwijzing op het display. Het symbool is niet meer verlicht.

**Tip:** Geldt de ingestelde wekkertijd voor de looptijd van het apparaat, gebruik dan de tijdsduur. De tijd is zichtbaar op de voorgrond en het apparaat gaat automatisch uit.

### Wijzigen en afbreken

Om de wekkertijd te veranderen tikt u op het veld . De wekkertijd staat wit in de focus en kan met de bedieningsring worden veranderd.

Wilt u de wekkertijd afbreken, zet de wekkertijd dan weer helemaal op terug. Als de verandering is overgenomen is het symbool niet meer verlicht.

## Braadthermometer

Met de braadthermometer kunt u het eindresultaat exact op uw wensen afstellen. Hij meet de temperatuur binnen in het gerecht. Zodra de ingestelde temperatuur is bereikt, schakelt het apparaat automatisch uit.

### Verwarmingsmethoden

Niet alle verwarmingsmethoden zijn geschikt voor gebruik met de braadthermometer.

Wanneer u de braadthermometer in de binnenruimte heeft gestoken staan u de volgende verwarmingsmethoden ter beschikking.

|  |                           |
|--|---------------------------|
|  | 4D hetelucht              |
|  | Boven- en onderwarmte     |
|  | Hetelucht Eco             |
|  | Boven- en onderwarmte Eco |
|  | Circulatiegrillen         |
|  | Pizzastand                |

### Aanwijzingen

- De braadthermometer meet de temperatuur binnen in het gerecht tussen 30 °C en 99 °C..
- Gebruik uitsluitend de meegeleverde braadthermometer. Deze kunt u als accessoire bij de klantenservice bestellen.
- Verwijder de braadthermometer na gebruik altijd uit de binnenruimte. Bewaar deze nooit in de binnenruimte.

### **Waarschuwing – Kans op een elektrische schok!**

Bij gebruik van een verkeerde braadthermometer kan de isolatie beschadigd raken. Gebruik alleen de braadthermometer die bestemd is voor het toestel.

### Temperatuur van de binnenruimte

Stel de temperatuur niet hoger in dan 250°C, zodat de braadthermometer niet beschadigd raakt.

De ingestelde temperatuur van de binnenruimte moet minstens 10°C hoger zijn dan de ingestelde kerntemperatuur.

## De braadthermometer in het gerecht steken

Steek de braadthermometer in het gerecht voordat u het in de binnenruimte plaatst.

De braadthermometer heeft drie meetpunten. Zorg ervoor dat het middelste meetpunt in het gerecht steekt.

**Vlees:** bij grotere stukken steekt u de thermometer van boven schuin tot de aanslag in het vlees.

Bij kleinere stukken steekt u hem aan de zijkant in, op de dikste plaats.

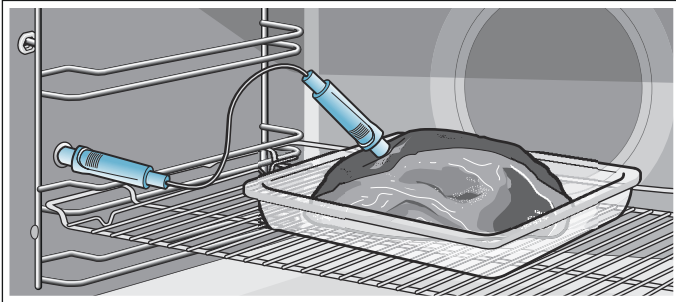

**Gevogelte:** steek de braadthermometer in door de dikste plaats van de borst van het gevogelte tot de aanslag. Steek de braadthermometer schuin of in de lengte in het gevogelte, afhankelijk van de vorm. Draai het gevogelte vervolgens en leg het met de borstzijde naar beneden op het rooster.

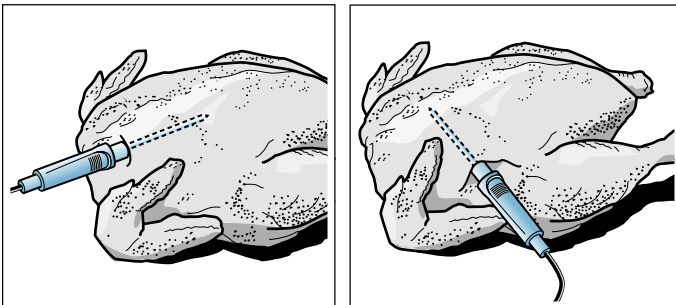

**Vis:** steek de braadthermometer in achter de kop, in de richting van de middelste graten tot de aanslag. Hele vis met behulp van een halve aardappel in de "zwemstand" op het rooster plaatsen.

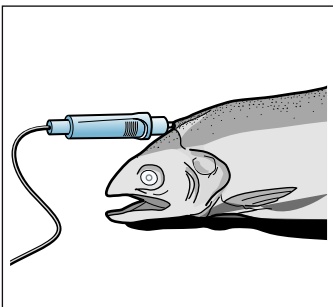

**Product keren:** Wilt u het product keren, verwijder de braadthermometer dan niet. Controleer na het keren van het product of de braadthermometer goed geplaatst is.

Verwijder u de braadthermometer tijdens het gebruik, dan worden alle instellingen teruggezet en moeten vervolgens opnieuw worden uitgevoerd.

### Attentie!

Zorg ervoor dat het snoer van de braadthermometer niet ingeklemd raakt.

Om te voorkomen dat de braadthermometer beschadigd raakt door een te intensieve hitte, moet de afstand tussen grillelement en braadthermometer enkele centimeters bedragen. Het vlees kan tijdens de bereiding uitzetten.

## Kerntemperatuur instellen

De braadthermometer moet in de bus links in de binnenruimte zijn gestoken.

1. Tip op het tekstveld met de gewenste verwarmingsmethode.  
Op het display staat de voorgestelde waarde bij de temperatuur van de binnenruimte wit in de focus.
2. Met de bedieningsring de temperatuur van de binnenruimte instellen.
3. Tip op het tekstveld "Kerntemperatuur".  
Op het display staat de voorgestelde waarde bij de kerntemperatuur wit in de focus.
4. Met de bedieningsring de kerntemperatuur instellen.
5. Starten met de toets start/stop  $\triangleright$ .  
De tijd op het display geeft aan hoelang het apparaat al in werking is.  
Het apparaat begint op te warmen.

Op het display staat de kerntemperatuur wit in de focus, links de actuele en rechts de ingestelde temperatuur, bijv. "15 | 80°C". De opwarmlijn geeft ook de kerntemperatuur aan.

Als de ingestelde kerntemperatuur in het product bereikt is, klinkt er een signaal. Het apparaat warmt niet meer op. Op het display is de actuele kerntemperatuur gelijk aan de ingestelde, bijv. "80 | 80°C". Het aflopen van de tijd wordt onderbroken.

Schakel het apparaat uit met de toets on/off  $\odot$  en neem de thermometer uit de bus.

### ⚠ Waarschuwing – Risico van verbranding!

Binnenruimte, toebehoren en braadthermometer worden zeer heet. Neem hete toebehoren en de braadthermometer altijd met behulp van een pannenvlap uit de binnenruimte.

### Wijzigen

Na de start staat de kerntemperatuur in de focus. Wanneer u de bedieningsring beweegt, wordt de kerntemperatuur direct veranderd en overgenomen.

Wilt u de temperatuur van de binnenruimte wijzigen, tip dan eerst op het tekstveld "Temperatuur".

Om de verwarmingstijd te veranderen dient u de werking eerst met de toets start/stop  $\triangleright$  te onderbreken.

**Aanwijzing:** Verandert u de verwarmingsmethode, dan worden ook de andere instellingen teruggezet.

### Afbreken

Wilt u het proces afbreken, neem dan de braadthermometer uit de bus en het vlees. Met de toets start/stop  $\triangleright$  kunt u de werking zonder braadthermometer voortzetten.



## Kerntemperaturen van verschillende levensmiddelen

Gebruik geen diepvriesproducten. De opgaven in de tabel zijn richtwaarden. Ze zijn afhankelijk van de kwaliteit en de aard van de levensmiddelen.

Uitgebreide opgaven over de verwarmingsmethode en temperatuur vindt u aan het einde van de gebruiksaanwijzing. → "Voor u in onze kookstudio uitgetest." op pagina 35

| Levensmiddelen                             | Kerntemperatuur in °C |
|--|-----------------------|
| <b>Gevogelte</b>                           |                       |
| Kip  | 80-85                 |
| Kipfilet                                   | 75-80                 |
| Eend                                       | 80-85                 |
| Eendenborst, rosé                          | 55-60                 |
| Kalkoen                                    | 80-85                 |
| Kalkoenfilet                               | 80-85                 |
| Gans                                       | 80-90                 |
| <b>Varkensvlees</b>                        |                       |
| Varkensnek                                 | 85-90                 |
| Varkensfilet, rosé                         | 62-70                 |
| Varkensrug, doorbakken                     | 72-80                 |
| <b>Rundvlees</b>                           |                       |
| Rosbief of rundvlees, kort gebakken        | 45-52                 |
| Rosbief of runderfilet, rosé               | 55-62                 |
| Rosbief of runderfilet, doorbakken         | 65-75                 |
| <b>Kalfsvlees</b>                          |                       |
| Gebraden kalfsvlees of schouderstuk, mager | 75-80                 |
| Gebraden kalfsvlees, schouder              | 75-80                 |
| Kalfsschenkel                              | 85-90                 |
| <b>Lamsvlees</b>                           |                       |
| Lamsbout, rosé                             | 60-65                 |
| Lamsbout, doorbakken                       | 70-80                 |
| Lamsrug, rosé                              | 55-60                 |
| <b>Vis</b>                                 |                       |
| Vis, heel                                  | 65-70                 |
| Visfilet                                   | 60-65                 |
| <b>Diversen</b>                            |                       |
| Gebraden gehakt, alle soorten              | 80-90                 |

## Kinderslot

Om te voorkomen dat kinderen het apparaat per ongeluk inschakelen of instellingen wijzigen, is het voorzien van een kinderslot.



Het bedieningsveld wordt geblokkeerd en er kan niets worden ingesteld. Het apparaat kan alleen met de toets on/off  worden uitgeschakeld.

### Activeren en deactiveren

U kunt het kinderslot activeren of deactiveren terwijl het apparaat uitgeschakeld is.

Druk ca. 4 seconden lang op het veld .

Op het display verschijnt een aanwijzing ter bevestiging.

Wanneer het apparaat ingeschakeld is, is het veld  rood verlicht. Is het apparaat uitgeschakeld, dan is het veld  niet verlicht.

## Basisinstellingen

Er zijn verschillende instellingen beschikbaar om uw apparaat optimaal en eenvoudig te kunnen bedienen. U kunt nu deze instellingen naar wens wijzigen:

### Basisinstellingen wijzigen

Het apparaat moet ingeschakeld zijn.



1. Tip op het veld **menu**.  
De keuzelijst met de functies verschijnt.
2. Tip op het tekstveld "Basisinstellingen".  
In de touch-displays verschijnen de instellingen.
3. Tip op het tekstveld met de gewenste instelling.  
De rode balk aan de zijkant van het tekstveld laat zien welke instelling is gekozen.  
Op het display staat de bijbehorende waarde.
4. De waarde naar wens met de bedieningsring wijzigen.
5. Tip op het tekstveld van de volgende instelling.  
De bijbehorende waarde verschijnt op het display en kan met de bedieningsring worden gewijzigd.
6. De instellingen doorlopen en naar wens wijzigen met de bedieningsring.  
Om te bladeren in de instellingen op het tekstveld "Andere instellingen" tippen.
7. Ter bevestiging op het veld **menu** tippen.  
Er wordt gevraagd of de wijzigingen opgeslagen moeten worden.
8. Tip op het tekstveld "Opslaan".  
Op het display verschijnt een melding dat de instellingen zijn opgeslagen.

### Afbreken

Wilt u de instellingen niet opslaan, tip dan op het veld **menu** en vervolgens op het tekstveld "Niet opslaan". Er verschijnt een melding op het display dat de eerste instellingen niet opgeslagen zijn. Wanneer u het apparaat niet gebruikt, schakel het dan met de toets on/off  uit.

### Lijst met basisinstellingen

Afhankelijk van de uitvoering van uw apparaat zijn niet alle basisinstellingen beschikbaar.

| Instelling           | Keuze   |
|----------------------|---|
| Taal                 | Andere talen mogelijk   |
| Tijd                 | Tijd in 24 h formaat  |
| Home Connect         | WiFi in- en uitschakelen <br>→ "Home Connect" op pagina 21 |
| Fabrieksinstellingen | Terugzetten<br>Niet terugzetten*  |
| Geluidssignaal       | Korte duur (30 sec.)<br>Gemiddelde duur (1 min.)*<br>Gemiddelde duur (5 min.)   |
| Geluidsvolume        | Schaal met 5 standen  |
| Toetssignaal         | Ingeschakeld<br>Uitgeschakeld* (geluid bij on/off  blijft) |
| Displayhelderheid    | 5 standen   |

|                        |  |
|------------------------|--|
| Tijdsindicatie         | Uit<br>Digitaal*<br>Analoog  |
| Verlichting            | In gebruik uit<br>In gebruik aan*  |
| Kinderslot             | Alleen toetsblokkering*<br>Deurvergending en toetsblokkering   |
| Werking na inschakelen | Hoofdmenu<br>Verwarmingsmethoden*<br>Assist  |
| Nachtverduistering     | Uitgeschakeld*<br>Ingeschakeld   |
| Merklogo               | Indicaties*<br>Niet weergeven.   |
| Ventilator-nalooptijd  | Aanbevolen*<br>Minimaal  |
| Uittreksysteem         | Niet achteraf aangebracht* (bij rekjes en 1-voudig uittreksysteem)<br>Achteraf aangebracht (bij 2- en 3-voudig uittreksysteem) |
| Sabbatinstelling       | Ingeschakeld<br>Uitgeschakeld*   |

\* Fabrieksinstelling (afhankelijk van het apparaattype kunnen de fabrieksinstellingen afwijken)

**Aanwijzing:** Wijzigingen aan de instellingen van de taal, het toetssignaal en de display-helderheid hebben direct effect. Alle andere gaan pas in nadat de instellingen zijn opgeslagen.

### Stroomuitval

De door u gewijzigde instellingen blijven ook na een stroomuitval behouden.

Alleen de instellingen voor het eerste gebruik moet u bij een langere stroomonderbreking opnieuw uitvoeren. Het apparaat kan een korte stroomonderbreking overbruggen.

### Tijd wijzigen

Wilt u de tijd aanpassen, bijv. veranderen van zomer- in wintertijd, wijzig dan de basisinstelling.

Het apparaat moet ingeschakeld zijn.

1. Tip op het veld **menu**.  
Op het display de te kiezen functies.
2. Tip op het tekstveld "Basisinstellingen".  
In de touch-displays verschijnen de instellingen.
3. Tip op het tekstveld "Tijd".  
Op het display verschijnt de tijd.
4. Met de bedieningsring de tijd wijzigen.
5. Ter bevestiging op het veld **menu** tippen.  
Er wordt gevraagd of de wijzigingen opgeslagen moeten worden.
6. Tip op het tekstveld "Opslaan".  
Op het display verschijnt een melding dat de instellingen zijn opgeslagen.

## Sabbatinstelling

Met de sabbatinstelling kunt u een tijdsduur tot 74 uur instellen. De gerechten in de oven blijven warm, zonder dat u deze hoeft in of uit te schakelen.

### Sabbatinstelling starten

Voordat u de sabbatinstelling kunt gebruiken, dient u deze in de basisinstelling te activeren.

→ "Basisinstellingen" op pagina 20

Is de basisinstelling aangepast, dan wordt de sabbatinstelling bij de verwarmingsmethoden als laatste weergegeven.

Het apparaat warmt op met boven- en onderwarmte. Er kan een temperatuur tussen 85 °C en 140 °C worden ingesteld.

De functie Verwarmingsmethoden moet gekozen zijn. De keuzelijst van de verwarmingsmethoden verschijnt in de touch-displays.

1. Tip op het tekstveld "Sabbatinstelling".  
Op het display staat de voorgestelde waarde voor de temperatuur wit in de focus.
2. Met de bedieningsring de gewenste temperatuur instellen.
3. Tip voor de start op het tekstveld "Tijdsduur".  
Op het display staat de voorgestelde waarde voor de tijdsduur wit in de focus.
4. Met de bedieningsring de gewenste tijdsduur instellen.  
**Aanwijzing:** De eindtijd wordt automatisch berekend maar kan niet worden uitgesteld.
5. Starten met de toets start/stop .  
De tijdsduur loopt af op het display.  
Het apparaat begint op te warmen.



Wanneer de tijdsduur van de sabbatinstelling beëindigd is, klinkt er een signaal. Het apparaat warmt niet meer op. Op het display staat de tijdsduur 00m 00s.

Schakel het apparaat met de toets on/off  uit.

**Aanwijzing:** Wanneer u de apparaatdeur opent, wordt de werking niet onderbroken.

### Wijzigen en afbreken

Na de start kunnen de instellingen niet meer worden gewijzigd.

Wilt u de sabbatinstelling afbreken, schakel het apparaat dan met de toets on/off  uit. Met de toets start/stop  kunt u de werking niet meer stopzetten.

## Home Connect

Dit apparaat is voorzien van wifi en kan via een mobiel eindapparaat op afstand worden bediend.

Wordt het apparaat niet verbonden met het thuisnetwerk, dan functioneert het als een oven zonder netwerkaansluiting en kan het nog steeds via het display worden bediend.

### Aanwijzingen

- Houd u aan de veiligheidsinstructies in deze gebruiksaanwijzing. Zorg ervoor dat deze ook worden nageleefd wanneer u niet thuis bent en u het apparaat bedient via de Home Connect app. Houd u ook aan de aanwijzingen in de Home Connect app. → "Belangrijke veiligheidsvoorschriften" op pagina 5
- De directe bediening van het apparaat heeft altijd voorrang. In deze tijd is de bediening via de Home Connect app niet mogelijk.

### Instellen

Om instellingen via Home Connect te kunnen uitvoeren, moet de Home Connect app op uw mobiele eindapparaat geïnstalleerd en geconfigureerd zijn.

Zie hiervoor de meegeleverde documentatie van Home Connect.

Om de instellingen uit te voeren, volgt u de stappen die de app aangeeft.

Voor het configureren moet de app geopend zijn.

### Handmatige aanmelding bij het thuisnetwerk

#### Aanwijzingen

- U heeft een router met WPS functionaliteit nodig.
  - U kunt de Home Connect Assistent starten tijdens de eerste ingebruikname of via het hoofdmenu.
1. Tip op het veld **menu**.
  2. Tip op het tekstveld "Connect Assistent".  
Apparaat gereed voor het tot stand brengen van de automatische netwerkverbinding.



- WPS toets op de router indrukken.  
Wacht tot er op het display "Netwerkverbinding geslaagd" staat.



- Tip op "Met app verbinden".



Apparaat gereed voor de verbinding met app.

- App op het mobiele eindapparaat starten en de aanwijzingen voor de automatische netwerkaanmelding opvolgen.  
De aanmeldingsprocedure is afgesloten wanneer "Met app verbinden geslaagd" op het display staat.



### Handmatige aanmelding bij het thuisnetwerk

**Aanwijzing:** U kunt de Home Connect Assistent starten tijdens de eerste ingebruikname of via het menu.

- Tip op het veld **menu**.
- Tip op het tekstveld "Connect Assistent".
- Tip op het tekstveld "Handmatig verbinden".



Apparaat gereed voor het uitvoeren van de handmatige netwerkverbinding.  
Op het display staan de SSID en de sleutel (key) van het overnetwerk.



- Mobiel eindapparaat in het overnetwerk met de SSID "HomeConnect" aanmelden met de sleutel "HomeConnect".



Wachten tot "Netwerkverbinding geslaagd" op het display staat.



- Tip op "Met app verbinden".



Apparaat gereed voor de verbinding met app.

6. App op het mobiele eindapparaat starten en de aanwijzingen voor de handmatige netwerkaanmelding opvolgen.

De aanmeldingsprocedure is afgesloten wanneer “Met app verbinden geslaagd” op het display staat.



## Starten op afstand

Wilt u een ovenfunctie starten via uw mobiele eindapparaat, dan moet Starten op afstand worden geactiveerd.

### Aanwijzingen

- Het tekstveld “Starten op afstand” is alleen te zien wanneer de Home Connect Assistent met succes is afgesloten.
- Houd er rekening mee dat enkele functies niet op afstand gestart kunnen worden.

1. Tip op het veld **menu**.
  2. Tip op het tekstveld “Starten op afstand”.
- Op het display verschijnt 



In de volgende situaties wordt het starten op afstand automatisch gedeactiveerd:

- Ovendeur openen 15 min. na het activeren van Starten op afstand.
  - Ovendeur openen 15 min. nadat de ovenfunctie beëindigd is.
  - 24 uur na het activeren van Starten op afstand.
- Wanneer u de ovenfunctie direct aan het apparaat start, wordt automatisch Starten op afstand geactiveerd. Hiermee kunt u wijzigingen op uw mobiele apparaat uitvoeren of een nieuw programma starten.

## Home Connect instellingen

U kunt Home Connect op elk moment aan uw wensen aanpassen.

**Aanwijzing:** Tip in de Home Connect instellingen op het veld  om het netwerk en de apparaatinformatie weer te geven.

## WiFi

Is Wifi geactiveerd, dan kunt u gebruikmaken van de Home Connect functionaliteit.

**Aanwijzing:** Bij de functie Gereed voor bedrijf heeft uw apparaat binnen het netwerk max 3 W nodig.

1. Tip op het veld **menu**.
2. Tip op het tekstveld “Basisinstellingen”.
3. Tip op het tekstveld “Home Connect”.
4. Tip op het tekstveld “Wifi” om de radiomodule in of uit te schakelen.



## Van het netwerk losmaken

U kunt uw oven op elk moment scheiden van het netwerk.

**Aanwijzing:** Wanneer uw oven gescheiden is van het netwerk, kan hij niet via Home Connect worden bediend.

1. Tip op het veld **menu**.
2. Tip op het tekstveld “Basisinstellingen”.
3. Tip op het tekstveld “Home Connect”.
4. Tip op het tekstveld “Van het netwerk scheiden”.



## Netwerk verbinden

1. Tip op het veld **menu**.
2. Tip op het tekstveld “Basisinstellingen”.
3. Tip op het tekstveld “Home Connect”.
4. Tip op het tekstveld “Netwerk verbinden”.
5. Op het tekstveld “Handmatig verbinden” of “Automatisch verbinden” tippen.
6. Aanwijzingen in het hoofdstuk “Handmatige aanmelding bij het thuisnetwerk” of “Automatische aanmelding bij het thuisnetwerk” opvolgen.



## Met app verbinden

Wanneer de Home Connect app op uw mobiele eindapparaat is geïnstalleerd, kunt u het verbinden met uw oven.

**Aanwijzing:** Het apparaat moet verbonden zijn met het netwerk.

1. Tip op het veld **menu**.
2. Tip op het tekstveld "Basisinstellingen".
3. Tip op het tekstveld "Home Connect".
4. Tip op het tekstveld "Met app verbinden".



## Afstandsbediening

U kunt met de Home Connect app gemakkelijk toegang krijgen tot de functies van uw oven.

### Aanwijzingen

- De bediening direct aan het apparaat heeft altijd voorrang. Gedurende deze tijd is de bediening via de Home Connect app niet mogelijk.
- Bij levering is de afstandsbediening geactiveerd.
- Is de afstandsbediening gedeactiveerd, dan worden in de Home Connect app alleen de bedrijfstoestanden van de oven weergegeven.
- De afstandsbediening wordt automatisch geactiveerd bij activering van Starten op afstand.

1. Tip op het veld **menu**.
2. Tip op het tekstveld "Basisinstellingen".
3. Tip op het tekstveld "Home Connect".
4. Tip op het tekstveld "Bediening op afstand" om de bediening via de Home Connect app in of uit te schakelen.



## Aanwijzing voor gegevensbeveiliging

Wanneer het apparaat voor de eerste keer wordt verbonden met een WLAN-netwerk dat op het internet is aangesloten, geeft het de volgende gegevenscategorieën door aan de Home Connect server (eerste registratie):

- Eenduidige identificatie van het apparaat (bestaande uit apparaatsleutels en het MAC adres van de gewijzigde Wi-Fi communicatiemodule).
- Veiligheidscertificaat van de Wi-Fi communicatiemodule (voor de informatietechnische beveiliging van de verbinding).
- De actuele software- en hardwareversie van uw huishoudelijke apparaat.
- Status van een eventuele eerdere reset naar de fabrieksinstellingen.

Bij de eerste registratie wordt het gebruik van de Home Connect functionaliteiten voorbereid. Deze registratie dient pas te worden uitgevoerd op het moment dat u voor het eerst van de Home Connect functionaliteiten gebruik wilt maken.

**Aanwijzing:** Houd er rekening mee dat de Home Connect functionaliteiten alleen kunnen worden gebruikt in verbinding met de Home Connect app. Informatie over gegevensbeveiliging kan in de Home Connect app worden opgevraagd.

## Conformiteitsverklaring

Hierbij verklaart Robert Bosch Hausgeräte GmbH dat het apparaat met Home Connect functionaliteit voldoet aan de fundamentele vereisten en de overige toepasselijke bepalingen van de richtlijn 1999/5/EG.

Een uitvoerige R&TTE conformiteitsverklaring vindt u op het internet onder [www.bosch-home.com](http://www.bosch-home.com) op de productpagina van uw apparaat bij de aanvullende documenten.



## Schoonmaakmiddelen

Wanneer uw apparaat goed wordt onderhouden en schoongemaakt blijft het er lang mooi uitzien en goed functioneren. Hier leggen we uit hoe u het apparaat goed onderhoudt en schoonmaakt.

### Geschikte schoonmaakmiddelen

Let op de opgaven in de tabellen om te voorkomen dat de verschillende oppervlakken door verkeerde schoonmaakmiddelen worden beschadigd. Afhankelijk van het apparaattype zijn bij uw apparaat niet alle voorzieningen beschikbaar.

#### Attentie!

#### Oppervlakteschade

Gebruik geen

- scherpe of schurende schoonmaakmiddelen,
- sterk alcoholhoudende schoonmaakmiddelen,
- harde schuur- of schoonmaaksponsjes,
- hogedrukreiniger of stoomreiniger of
- speciale schoonmaakmiddelen voor de warmtereiniging.

Was nieuwe vaatdoekjes voor gebruik grondig uit.

**Tip:** Bijzonder aanbevelenswaardige schoonmaak- en verzorgingsmiddelen kunt u kopen bij de servicedienst. Houd u aan de betreffende aanwijzingen van de fabrikant.

#### Waarschuwing – Risico van verbranding!

Het toestel wordt zeer heet. Nooit de hete vlakken in de binnenruimte of verwarmingselementen aanraken. Het apparaat altijd laten afkoelen. Zorg ervoor dat er geen kinderen in de buurt zijn.

| Bereik                        | Schoonmaken  |
|-------------------------------|--|
| <b>Buitenzijde apparaat</b>   |  |
| Voorzijde van roestvrij staal | Warm zeepsop:<br>Met een schoonmaakdoekje reinigen en met een zachte doek nadrogen.<br>Kalk, vet, zetmeel en eiwitvlekken onmiddellijk verwijderen. Onder zulke vlekken kan corrosie ontstaan.<br>Bij de servicedienst of in de vakhandel zijn speciale schoonmaakmiddelen voor roestvrij staal verkrijgbaar die geschikt zijn voor warme oppervlakken. Het schoonmaakmiddel heel dun opbrengen met een zachte doek. |
| Knststof                      | Warm zeepsop:<br>Met een schoonmaakdoekje reinigen en met een zachte doek nadrogen.<br>Geen glasreiniger of schraper gebruiken.  |
| Gelakte oppervlakken          | Warm zeepsop:<br>Met een schoonmaakdoekje reinigen en met een zachte doek nadrogen.  |
| Bedieningspaneel              | Warm zeepsop:<br>Met een schoonmaakdoekje reinigen en met een zachte doek nadrogen.<br>Geen glasreiniger of schraper gebruiken.  |

|                    |   |
|--------------------|---|
| Ruiten van de deur | Warm zeepsop:<br>Met een schoonmaakdoekje reinigen en met een zachte doek nadrogen.<br>Geen schraper of schuursponsjes van roestvrij staal gebruiken.   |
| Deurgreep          | Warm zeepsop:<br>Met een schoonmaakdoekje reinigen en met een zachte doek nadrogen.<br>Als er ontkalkingsmiddel op de deurgreep komt, direct afnemen. Anders ontstaan er mogelijk vlekken die niet meer verwijderd kunnen worden. |

#### Binnenzijde apparaat

|   |  |
|---|--|
| Emailen vlakken                             | Warm zeepsop of water met azijn:<br>Met een schoonmaakdoekje reinigen en met een zachte doek nadrogen.<br>Ingebrande voedselresten met een vochtige doek en zeepsop losweken. Bij sterke vervuiling een schuursponsje van roestvrij staal of ovenreiniger gebruiken.<br>De binnenruimte na het schoonmaken open laten om te drogen.<br>Het beste de reinigingsfunctie gebruiken.<br>→ "Reinigingsfunctie" op pagina 26<br><b>Aanwijzing:</b> Door voedselresten kan een witte aanslag ontstaan. Dit is een normaal verschijnsel en de werking wordt hierdoor niet beïnvloed. Zo nodig verwijderen met citroenzuur. |
| Glazen kapje van de binnenruimteverlichting | Warm zeepsop:<br>Met een schoonmaakdoekje reinigen en met een zachte doek nadrogen.<br>Bij sterke vervuiling ovenspray gebruiken.  |
| Deurafscherming van roestvrij staal         | Reinigingsmiddelen voor roestvrij staal:<br>Neem de aanwijzingen van de fabrikant in acht.<br>Geen schoonmaakmiddelen voor roestvrij staal gebruiken.<br>Deurafscherming afnemen om hem schoon te maken.   |
| Rekjes                                      | Warm zeepsop:<br>Laten weken en reinigen met een schoonmaakdoekje of borstel.  |
| Uittreksysteem                              | Warm zeepsop:<br>Met een schoonmaakdoekje of borstel schoonmaken.<br>Verwijder het smeervet niet van de uitschuifrails. U kunt ze het beste reinigen wanneer ze ingeschoven zijn. Niet afwassen in de vaatwasmachine.  |
| Toebehoren                                  | Warm zeepsop:<br>Laten weken en reinigen met een schoonmaakdoekje of borstel.<br>Bij sterke vervuiling een schuursponsje van roestvrij staal gebruiken.  |
| Braadthermometer                            | Warm zeepsop:<br>Met een schoonmaakdoekje of borstel schoonmaken.<br>Niet afwassen in de vaatwasmachine.   |

### Aanwijzingen

- Geringe kleurverschillen op de voorzijde van het apparaat ontstaan door gebruik van verschillende materialen, zoals glas, kunststof en metaal.
- Donkere plekken bij de ruiten van de deur, lijkend op vegen, zijn lichtreflexen van de verlichting van de binnenuimte.
- Het email wordt ingebrand op zeer hoge temperaturen. Hierdoor kunnen er kleine kleurverschillen ontstaan. Dit is normaal en heeft geen nadelige invloed op de werking. De smalle randen van de bakplaten kunnen niet volledig worden geëmailleerd. Ze kunnen daarom ruw zijn. De bescherming tegen corrosie blijft hierbij intact.

### Apparaat schoon houden

Om te voorkomen dat er hardnekkig vuil ontstaat, dient u het apparaat altijd schoon te houden en vuil direct te verwijderen.

### Tips

- De binnenruimte na gebruik altijd schoonmaken. Zo kan er geen vuil inbranden.
- Verwijder kalk-, vet-, zetmeel- en eiwitvlekken altijd onmiddellijk.
- Voor het bereiden van zeer vochtig gebak de braadslede gebruiken.
- Gebruik geschikt gerei om te braden, bijv. een braadpan.

## Reinigingsfunctie

Met de reinigingsfunctie "Ovenreiniging" kan de binnenruimte moeiteloos worden gereinigd. De binnenruimte wordt tot een zeer hoge temperatuur opgewarmd. Resten van het bakken, braden en grillen verbranden.

U kunt drie reinigingsstanden kiezen.

| Stand | Reinigingsgraad | Tijdsduur          |
|-------|-----------------|--------------------|
| 1     | licht           | ca. 1 uur, 15 min. |
| 2     | gemiddeld       | ca. 1 uur, 30 min. |
| 3     | intensief       | ca. 2 uur          |

Hoe sterker en ouder de verontreiniging, des te hoger de reinigingsstand moet zijn. Het is voldoende wanneer u de binnenruimte om de twee tot drie maanden reinigt. Zo nodig kunt u het ook vaker doen. Voor het reinigen zijn ca. 2,5-4,7 kilowattuur nodig.

### Aanwijzingen

- Voor uw veiligheid vergrendelt de apparaatdeur vanaf een bepaalde temperatuur automatisch. Hij kan pas weer worden geopend wanneer het vergrendelingsymbool  van het display verdwenen is.
- De verlichting van de binnenruimte is tijdens de reiniging niet aan.

### Waarschuwing

#### Gevaar voor verbranding!

- De binnenruimte wordt zeer heet tijdens het reinigen. Nooit de apparaatdeur openen. Het apparaat laten afkoelen. Zorg ervoor dat er geen kinderen in de buurt zijn.
-  De buitenkant van het apparaat wordt zeer heet tijdens het reinigen. Nooit de apparaatdeur aanraken. Het apparaat laten afkoelen. Zorg ervoor dat er geen kinderen in de buurt zijn.

### Voor de reiniging

Bij de reiniging kunt u een accessoire meereinigen, zoals de braadslede of de bakplaat. Verwijder grove verontreiniging altijd voor de reiniging. Plaats de toebehoren op hoogte 2.

Maak de binnendeur van het apparaat en de randvlakken van de binnenruimte bij de deurdichting schoon. De dichting niet schuren, niet afnemen!

**Aanwijzing:** De meegeleverde, geëmailleerde toebehoren kunt u bij gebruik van de reinigingsfunctie meereinigen. Roosters kunnen niet worden meegereinigd. De roosters zijn niet geschikt voor de reinigingsfunctie en verkleuren. Andere toebehoren die geschikt zijn voor gebruik met de reinigingsfunctie vindt u in de tabel voor de extra toebehoren.

→ "Toebehoren" op pagina 11

**⚠ Waarschuwing****Risico van brand!**

- Losse voedselresten, vet en vleessap kunnen tijdens de reiniging vlam vatten. Verwijder voordat de reiniging start altijd de grove verontreiniging uit de binnenruimte en van de toebehoren.
- De buitenkant van het apparaat wordt zeer heet tijdens het reinigen. Nooit brandbare voorwerpen, zoals bijv. droogdoeken, aan de deurgreep hangen. De voorzijde van het apparaat vrij houden. Zorg ervoor dat er geen kinderen in de buurt zijn.

**⚠ Waarschuwing – Ernstig gezondheidsrisico!**

De buitenkant van het apparaat wordt zeer heet tijdens het reinigen. De antiaanbaklaag van bakplaten en vormen wordt aangetast en er ontstaan giftige gassen. Bij gebruik van de reinigingsfunctie nooit platen en vormen met een antiaanbaklaag meereinigen. Alleen geëmailleerde toebehoren meereinigen.

**Reinigingsfunctie instellen**

Let erop dat u alvorens de reinigingsfunctie in te stellen alle aanwijzingen voor de voorbereiding opvolgt.

De tijdsduur voor elke reinigingsstand staat vast en kan niet meer veranderd worden.

1. Tip op het veld **menu**.  
De keuzelijst met de functies verschijnt.
2. Op het tekstveld op “Ovenreiniging” tippen.  
Op het display staat de reinigingsstand wit in de focus.
3. Met de bedieningsring de reinigingsstand instellen.  
De eindtijd wordt automatisch berekend.
4. Starten met de toets start/stop .  
De tijdsduur loopt af op het display. De opwarmlijn verschijnt niet bij de reinigingsfunctie.  
De reinigingsfunctie start.

Zorg ervoor dat de keuken geventileerd wordt zolang de reiniging loopt.

Kort na de start vergrendelt de apparaatdeur. Op het display verschijnt een aanwijzing en het symbool  verschijnt.

Wanneer de reiniging beëindigd is, klinkt er een signaal. Op het display staat de tijdsduur 00m 00s. Schakel het apparaat met de toets on/off  uit.

De apparaatdeur kan pas weer worden geopend wanneer het vergrendelingssymbool  verdwenen is.



**De eindtijd op een later tijdstip zetten**

U kunt de eindtijd uitstellen. Voor de start op het tekstveld “Einde” tippen en met de bedieningsring de eindtijd uitstellen.

Na de start gaat het apparaat in de wachtstand. De eindtijd kan niet meer worden gewijzigd.

**Wijzigen en afbreken**

Na de start kan de reinigingsstand niet meer veranderd worden.

Wilt u de reinigingsfunctie afbreken, schakel het apparaat dan met de toets on/off  uit. Met de toets start/stop  kunt u de werking niet meer stopzetten.

De apparaatdeur blijft vergrendeld tot het vergrendelingssymbool  van het display verdwenen is.

**Na de reiniging**

Is de binnenruimte afgekoeld, neem dan met een vochtig doekje de achtergebleven as af die zich in de binnenruimte en bij de apparaatdeur bevindt.

**Aanwijzing:** Als gevolg van een te grote verontreiniging kan er een witte aanslag ontstaan op de emailen oppervlakken. Het zijn resten van levensmiddelen en deze kunnen geen kwaad. De werking wordt hierdoor niet beïnvloed. U kunt de voedselresten zo nodig met citroenzuur verwijderen.

## Rekjes

Wanneer uw apparaat goed wordt onderhouden en schoongemaakt blijft het er lang mooi uitzien en goed functioneren. Hier leggen wij u uit hoe u de rekjes kunt verwijderen en schoonmaken.

### Rekjes verwijderen en bevestigen

#### **Waarschuwing – Risico van verbranding!**

De rekjes worden heel heet. Nooit de hete rekjes aanraken. Het apparaat altijd laten afkoelen. Zorg ervoor dat er geen kinderen in de buurt zijn.

#### Rekjes verwijderen

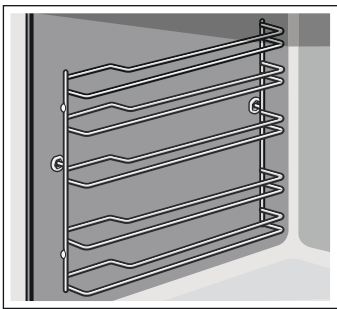

1. Het rekje aan de voorkant een beetje optillen **a** en verwijderen **b** (Afb. **1**).
2. Vervolgens het hele rekje naar voren trekken en uitnemen (Afb. **2**).

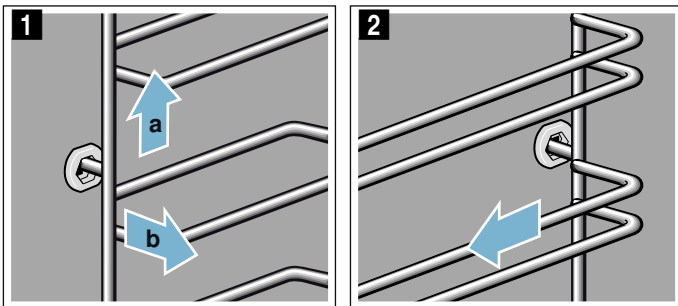

Maak de rekjes schoon met zeepsop en een schoonmaaksponsje. Gebruik bij hardnekkig vuil een borstel.

#### Rekjes ophangen

De rekjes passen alleen links of rechts. Let er bij beide rekjes op dat de gebogen stangen zich aan de voorkant bevinden.

1. Het rekje eerst in het midden van de achterste bus steken **a**, tot het aansluit op de wand van de binnenruimte, en naar achteren drukken **b** (Afb. **1**).
2. Het rekje vervolgens in de voorste bus steken **c**, tot het ook hier aansluit op de wand van de binnenruimte, en naar beneden drukken **d** (Afb. **2**).

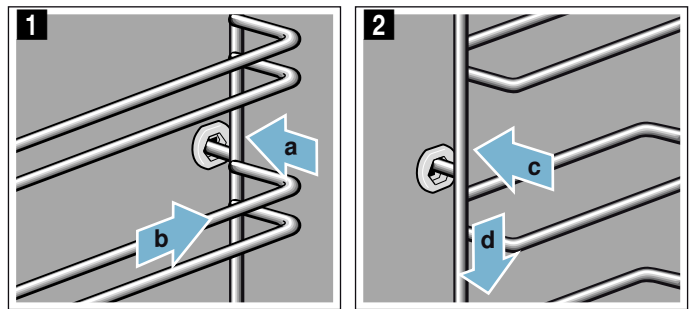

## Apparaatdeur

Wanneer uw apparaat goed wordt onderhouden en schoongemaakt blijft het er lang mooi uitzien en goed functioneren. Hier leggen wij u uit hoe u de apparaatdeur kunt verwijderen en schoonmaken.

### Apparaatdeur verwijderen en inbrengen

Om de deurruiten schoon te maken en te demonteren, kunt u de apparaatdeur verwijderen.

De scharnieren van de apparaatdeur zijn alle voorzien van een blokkeerhendel.

Wanneer de blokkeerhendels zijn dichtgeklapt (Afb. **1**), is de apparaatdeur beveiligd. Hij kan niet worden verwijderd.

Wanneer de blokkeerhendels voor het verwijderen van de apparaatdeur opengeklapt zijn (Afb. **2**), zijn de scharnieren beveiligd. Ze kunnen niet dichtklappen.

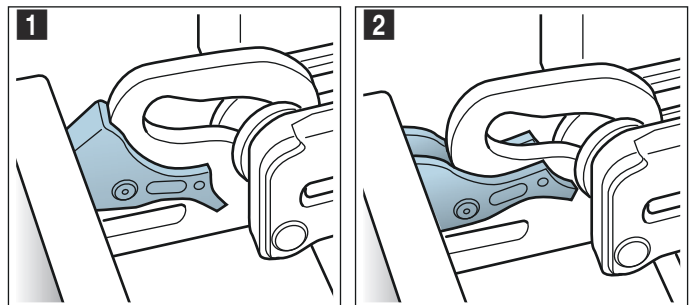

#### **Waarschuwing**

##### **Risico van letsel!**

- Wanneer de scharnieren niet beveiligd zijn, kunnen ze met grote kracht dichtklappen. Let erop dat de blokkeerhendels altijd helemaal dichtgeklapt zijn, of bij het verwijderen van de apparaatdeur helemaal opengeklapt.
- Bij het openen en sluiten van de apparaatdeur bewegen de scharnieren zich en kunnen ze klem komen te zitten. Kom niet met uw handen bij de scharnieren.



## Apparaatdeur verwijderen

1. Apparaatdeur in de richting van het apparaat helemaal open drukken.
2. Beide blokkeerhendels links en rechts openklappen (Afb. **1**).
3. Apparaatdeur sluiten tot de aanslag **a**. Met beide handen links en rechts vastpakken **b** en iets naar boven trekken (Afb. **2**).

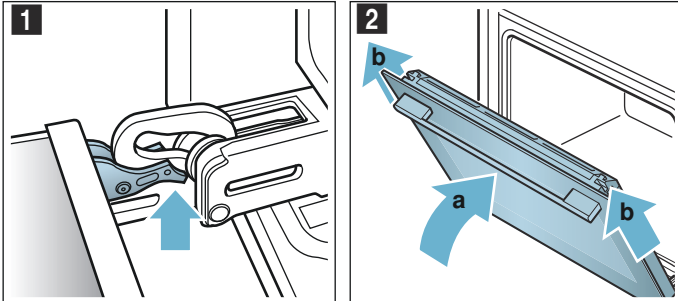

## Apparaatdeur inbrengen

De apparaatdeur in de omgekeerde volgorde weer inbrengen.

1. Let er bij het inbrengen van de apparaatdeur op dat beide scharnieren recht in de opening worden geleid (Afb. **1**).  
Leg beide scharnieren tegen de onderkant van de buitenste ruit en gebruik deze bij de geleiding. Let erop dat de scharnieren in de juiste opening worden geschoven. Dit moet gemakkelijk gaan, zonder merkbare weerstand. Voelt u weerstand, controleer dan of de scharnieren in de juiste opening zijn geschoven.

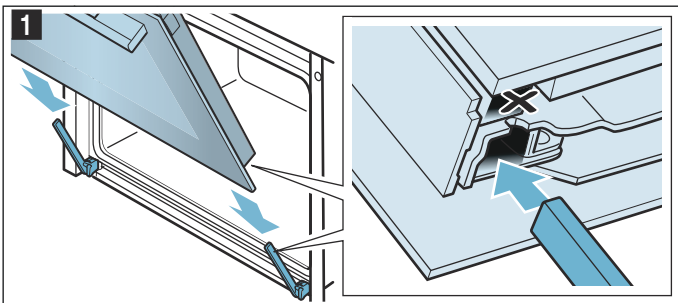

2. Apparaatdeur helemaal open. Beide blokkeerhendels weer dichtklappen (Afb. **2**).

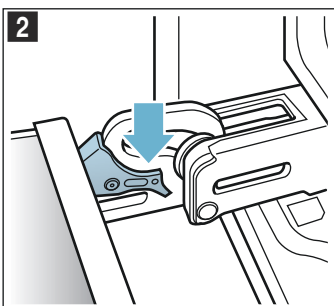

3. Deur van de binnenruimte sluiten.

## Deurafscherming afnemen

De roestvrijstalen inlegger in de deurafscherming kan verkleuren. Om de deur grondig schoon te maken kunt u de afscherming verwijderen.

1. Apparaatdeur een beetje openen.
2. Links en rechts op de afscherming drukken (Afb. **1**).
3. Afscherming afnemen (Afb. **2**).  
Apparaatdeur voorzichtig sluiten.

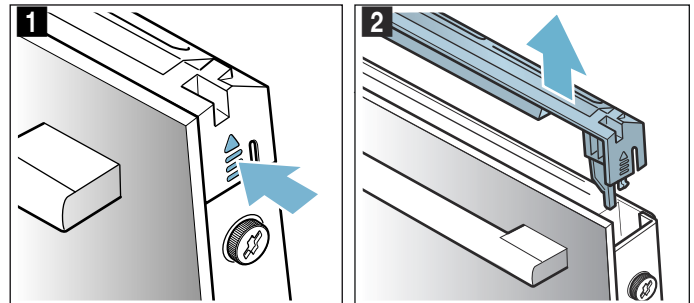

**Aanwijzing:** De roestvrijstalen inlegger in de afscherming schoonmaken met een middel voor roestvrij staal. De rest van de deurafscherming schoonmaken met warm zeepsop en een zachte doek.

4. Apparaatdeur weer een beetje openen. De afscherming plaatsen en aandrukken tot hij hoorbaar vergrendelt (Afb. **3**).

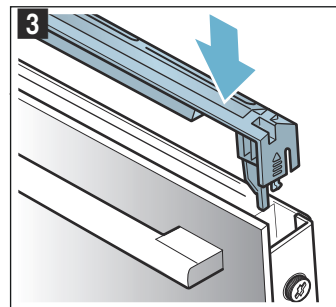

5. Apparaatdeur sluiten.

## Deurruiten verwijderen en inbrengen

Om ze gemakkelijker schoon te maken kunt u de ruiten van de apparaatdeur afnemen.

### Van het apparaat verwijderen

1. Apparaatdeur een beetje openen.
2. Links en rechts op de afscherming drukken (Afb. **1**).
3. Afscherming afnemen (Afb. **2**).

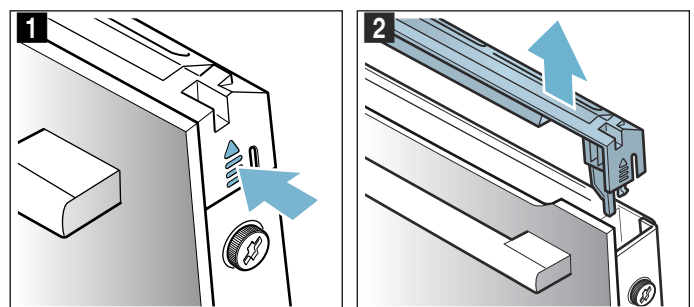

4. De schroeven links en rechts van de apparaatdeur losdraaien en verwijderen (Afb. 3).
5. Klem er voordat u de deur weer sluit, een samengevouwen vaatdoek tussen (Afb. 4). De ruit aan de voorkant er naar boven uittrekken en met de deurgreep naar beneden op een egaal oppervlak leggen.

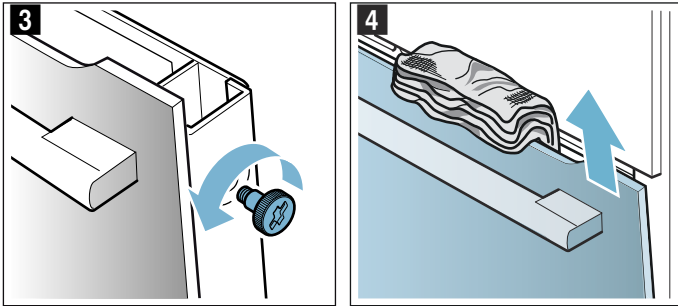

6. De beide houders van de middelste ruit naar boven drukken, niet afnemen (Afb. 5). Houd de ruit met één hand vast. De ruit uitnemen.

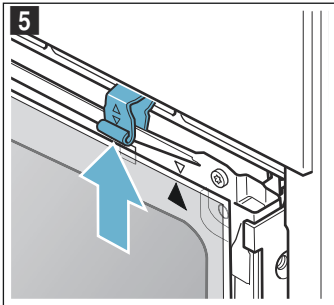

Reinig de ruiten met glasreiniger en een zachte doek.

**⚠ Waarschuwing**  
**Risico van letsel!**

- Wanneer er krassen op het glas van de apparaatdeur zitten, kan dit springen. Geen schraper, scherpe of schurende schoonmaakmiddelen gebruiken.
- Bij het openen en sluiten van de apparaatdeur bewegen de scharnieren zich en kunnen ze klem komen te zitten. Kom niet met uw handen bij de scharnieren.

**Inbrengen in het apparaat**

Let er bij het inbouwen van de middelste ruit op dat de pijl zich rechtsboven op de ruit bevindt en overeenstemt met de pijl op de plaat.

1. Middelste ruit onder in de houder inbrengen (Afb. 1) en aan de bovenkant aandrukken.
2. Beide houders naar beneden drukken (Afb. 2).

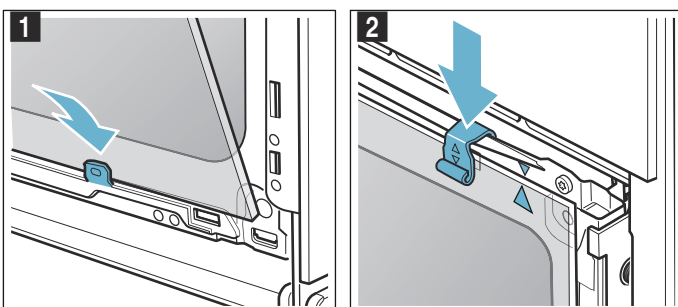

3. Voorste ruit onder in de houders leiden (Afb. 3).
4. Voorste ruit sluiten tot de beide bovenste haken zich tegenover de opening bevinden (Afb. 4).

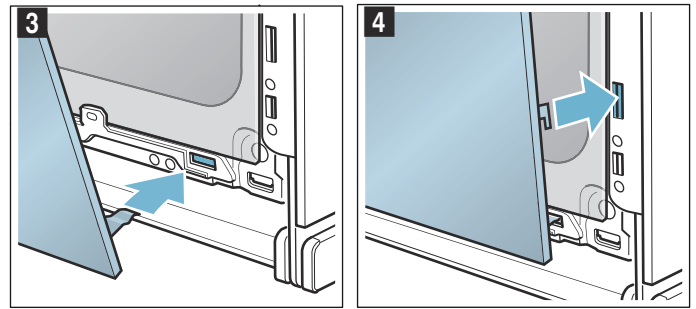

5. Tegen de onderkant van de voorste ruit drukken tot hij hoorbaar vergrendelt (Afb. 5).
6. Apparaatdeur weer een beetje openen en vaatdoek verwijderen.
7. De beide schroeven links en rechts weer vastdraaien.
8. De afscherming plaatsen en aandrukken tot hij hoorbaar vergrendelt (Afb. 6).

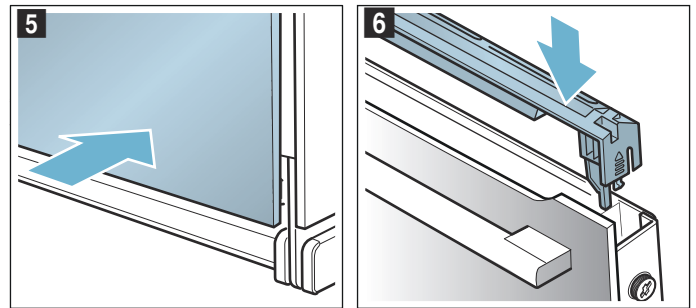

9. Apparaatdeur sluiten.

**Attentie!**

Gebruik de binnenruimte pas weer wanneer de ruiten naar behoren zijn ingezet.





## Wat te doen bij storingen?

Storingen worden vaak veroorzaakt door een kleinigheid. Probeer voordat u contact opneemt met de servicedienst de storing zelf op te lossen met behulp van de tabel.

### Storingen zelf verhelpen

Technische storingen aan het apparaat kunt u vaak heel gemakkelijk zelf verhelpen.

Lukt een gerecht niet optimaal, dan vindt u aan het einde van de gebruiksaanwijzing vele tips en aanwijzingen voor de bereiding. → "Voor u in onze kookstudio uitgetest." op pagina 35

| Storing  | Mogelijke oorzaak  | Oplossing / aanwijzing   |
|--|--|--|
| Apparaat werkt niet  | Zekering defect  | Controleer de zekering in de meterkast.  |
|  | Stroomuitval   | Controleer of het keukenlicht of andere keukenapparaten functioneren.  |
| Op het display staat "Sprache Deutsch".  | Stroomuitval   | Stel de taal en de tijd opnieuw in.  |
| Als het apparaat uitgeschakeld is, verschijnt de actuele tijd niet.  | Basisinstelling gewijzigd.   | Wijzig de basisinstelling van de tijdsindicatie  |
| De apparaatdeur kan niet worden geopend.   | Apparaatdeur is vergrendeld met het kinderslot.                              | Deactiveer het kinderslot door ca. 4 seconden lang op het veld  te drukken.<br>De vergrendeling kan in de basisinstellingen worden uitgeschakeld.   |
| Apparaatdeur kan niet worden geopend, op het display is het symbool  verlicht | Apparaatdeur is vergrendeld door de reinigingsfunctie.                       | Wacht totdat de binnenruimte is afgekoeld en het symbool  verdwenen is.   |
| Apparaat warmt niet op, op het display is het symbool  niet meer verlicht.    | De demonstratiemodus is geactiveerd in de basisinstellingen.                 | Ontkoppel het apparaat even van het net (zekering in de meterkast uitschakelen) en deactiveer de demonstratiemodus vervolgens binnen 3 minuten in de basisinstellingen.  |
| Het apparaat start niet en op het display verschijnt "Binnenruimte te heet"  | De binnenruimte is te heet voor het gekozen gerecht of de verwarmingsmethode | Binnenruimte laten afkoelen en opnieuw starten   |
| De bedieningsring is uit het lager op het bedieningspaneel gevallen.   | De bedieningsring is per ongeluk ontgrendeld.                                | De bedieningsring is afneembaar. Leg de bedieningsring eenvoudig weer in het lager op het bedieningspaneel en druk hem erin, zodat hij vergrendelt en weer normaal kan worden gedraaid.  |
| De bedieningsring kan niet gemakkelijk meer worden gedraaid.   | Er zit vuil onder de bedieningsring.   | De bedieningsring is afneembaar. Om hem te ontgrendelen trekt u hem eenvoudig uit het lager. Of u drukt op de buitenste rand van de ring, zodat hij kantelt en gemakkelijk kan worden opgepakt.<br>De bedieningsring en het lager op het apparaat voorzichtig reinigen met zeepsop en een schoonmaakdoekje. Met een zachte doek nadrogen. Gebruik hiervoor geen scherpe of schurende middelen. Niet laten weken of in de vaatwasmachine doen.<br>Neem de bedieningsring niet te vaak af, zodat het lager stabiel blijft. |
| Home Connect functioneert niet correct.  |  | Ga naar <a href="http://www.home-connect.com">www.home-connect.com</a>   |

**⚠ Waarschuwing – Kans op een elektrische schok!**  
Ondeskundige reparaties zijn gevaarlijk. Reparaties en de vervanging van beschadigde aansluitleidingen mogen uitsluitend worden uitgevoerd door technici die zijn geïnstrueerd door de klantenservice. Is het apparaat defect, haal dan de stekker uit het stopcontact of schakel de zekering in de meterkast uit. Contact opnemen met de klantenservice.

### Foutmeldingen op het display

Verschijnt er op het display een foutmelding met "D" of "E", bijv. D0111 of E0111, schakel het apparaat dan met de toets on/off  uit en weer in.

Betreft het een eenmalige storing, dan verdwijnt de indicatie. Verschijnt de foutmelding opnieuw, neem dan contact op met de servicedienst en geef hierbij exact aan wat de foutmelding is.

### Maximale gebruiksduur

Heeft u de instellingen van uw apparaat meerdere uren niet gewijzigd, dan wordt het opwarmen automatisch stopgezet. Zo wordt voorkomen dat het apparaat ongewild blijft werken.

Het tijdstip waarop de maximale gebruiksduur wordt bereikt, is afhankelijk van de functie-instellingen.

#### Maximale gebruiksduur bereikt

Op het display verschijnt een melding dat de maximale gebruiksduur is bereikt.

Om de werking voort te zetten tikt u op een willekeurig veld of draait u aan de bedieningsring.

Wanneer u het apparaat niet gebruikt, schakel het dan met de toets on/off  uit.

**Tip:** Om te voorkomen dat het apparaat niet ongewenst uitschakelt, bijv. bij zeer lange bereidingstijden, kunt u een tijdsduur instellen. Het apparaat warmt op totdat de ingestelde tijdsduur is afgelopen.

## Lamp voor de binnenruimte aan het plafond vervangen

Als de lamp voor de binnenruimte is uitgevallen, moet deze worden vervangen. Temperatuurbestendige 230 V-halogenelampen, 40 watt, kunt u krijgen bij de servicedienst of uw speciaalzaak.

Houd de halogeenlamp vast met een droge doek. Hierdoor wordt de levensduur van de lamp verlengd. Gebruik uitsluitend originele lampen.

### ⚠ Waarschuwing – Kans op een elektrische schok!

Bij vervanging van de lamp in de binnenruimte staan de contacten van de lampfitting onder stroom. Trek voordat u tot vervanging overgaat de netstekker uit het stopcontact trekken of schakel de zekering in de meterkast uit.

### ⚠ Waarschuwing – Risico van verbranding!

Het toestel wordt zeer heet. Nooit de hete vlakken in de binnenruimte of verwarmingselementen aanraken. Het apparaat altijd laten afkoelen. Zorg ervoor dat er geen kinderen in de buurt zijn.

1. Leg een theedoek in de onverwarmde binnenruimte, om schade te voorkomen.
2. Glazen afscherming er naar links uitdraaien (Afb. **1**).
3. Lamp eruit trekken - niet draaien (Afb. **2**).  
Nieuwe lamp inbrengen, hierbij op de stand van de pinnen letten. De lamp stevig aandrukken.

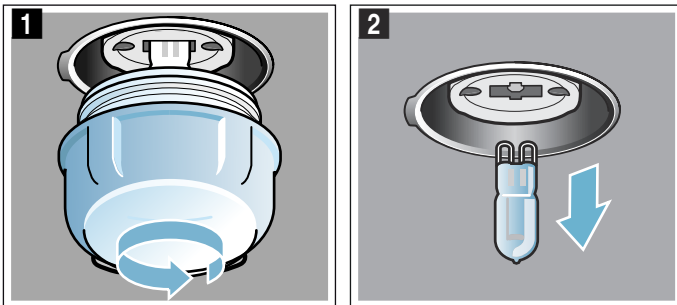

4. Glazen afscherming er weer inschroeven.
5. Theedoek eruit nemen en de zekering inschakelen.

## Glazen kapje

Als het glazen kapje van de halogeenlamp beschadigd is, moet dit worden vervangen. Een nieuw glazen kapje kunt u krijgen bij de servicedienst. Vermeld a.u.b. het productnummer (E-nr.) en het fabricagenummer (FD-nr.) van uw apparaat.

## Servicedienst

Wanneer uw apparaat gerepareerd moet worden, staat onze servicedienst voor u klaar. Wij vinden altijd een passende oplossing, ook om een onnodig bezoek van medewerkers van de servicedienst te voorkomen.

### E-nummer en FD-nummer

Geef aan de servicedienst altijd het volledige productnummer (E-nr.) en het fabricagenummer (FD-nr.) van uw apparaat op, zodat wij u goed van dienst kunnen zijn. Het typeplaatje met de nummers vindt u wanneer u de apparaatdeur opendoet. Is uw apparaat voorzien van de stoomfunctie, dan vindt u het typeplaatje rechts achter het paneel.

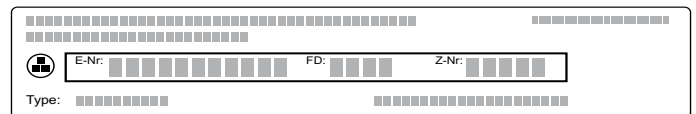

Om niet te lang te hoeven zoeken wanneer u de servicedienst nodig heeft, kunt u hier de gegevens van uw apparaat en het telefoonnummer van de servicedienst invullen.

| E-nr. | FD-nr. |
|-------|--------|
|       |        |

| Servicedienst  |
|---|
|   |

Houd er rekening mee dat een bezoek van medewerkers van de servicedienst in het geval van een verkeerde bediening ook tijdens de garantieperiode kosten met zich meebrengt.

De contactgegevens in alle landen vindt u in de bijgesloten lijst met Servicedienstadressen.

### Verzoek om reparatie en advies bij storingen

NL 088 424 4010

B 070 222 141

Vertrouw op de competentie van de fabrikant. Dan bent u ervan verzekerd dat de reparatie wordt uitgevoerd door ervaren technici die gebruikmaken van de originele reserveonderdelen voor uw apparaat.

## Gerechten

Met de functie "Assist" kunt u de meest uiteenlopende gerechten bereiden. Het apparaat kiest de optimale instellingen voor u.

Om goede resultaten te bereiken, mag de binnenruimte niet te heet zijn voor de gekozen gerechten. Is dit wel het geval, dan krijgt u een aanwijzing op het display. Laat de binnenruimte afkoelen en start nogmaals.

### Aanwijzingen bij de instellingen

- Het bereidingsresultaat is afhankelijk van de kwaliteit van de levensmiddelen en de grootte en de aard van de vormen. Gebruik voor een optimaal bereidingsresultaat alleen ongeschonden levensmiddelen en vlees op koelkasttemperatuur. Gebruik bij diepvriesgerechten alleen levensmiddelen die direct uit de diepvries komen.
- Bij enkele gerechten wordt een temperatuur, verwarmingsmethode en bereidingstijd voorgesteld. U kunt de temperatuur en bereidingstijd aanpassen aan uw behoeften
- Bij andere gerechten wordt u gevraagd het gewicht in te voeren. Voer altijd het totale gewicht in, tenzij het apparaat iets anders aangeeft. Hier regelt het apparaat de tijd- en temperatuurinstellingen voor u. Het is niet mogelijk gewichten in te stellen buiten het betreffende gewichtsbereik.
- Bij vleesgerechten waarbij het apparaat de temperatuurkeuze voor u regelt, kunnen temperaturen tot 300 °C worden bereikt. Let er daarom op dat u vormen gebruikt die voldoende hittebestendig zijn.
- U krijgt bijv. aanwijzingen over de vorm, de inschuifhoogte of het toevoegen van vloeistof aan vlees. Vele gerechten moeten tijdens de bereiding bijv. worden gekeerd of omgeroerd. Dit wordt kort na de start weergegeven op het display. U wordt hier op het juiste tijdstip door een signaal aan herinnerd.
- Aan het einde van de gebruiksaanwijzing vindt u aanwijzingen voor geschikte vormen en tips en trucs voor de bereiding. → "Voor u in onze kookstudio uitgetest." op pagina 35

### Braadthermometer

Bij enkele gerechten kunt u ook de braadthermometer gebruiken. Zodra u de braadthermometer in het apparaat heeft gestoken, krijgt u bijbehorende gerechten te zien. U kunt de temperatuur van de binnenruimte en de kerntemperatuur wijzigen.

→ "Braadthermometer" op pagina 17

### Gerecht kiezen

De gerechten zijn op dezelfde manier opgebouwd:

- Categorie
- Voedingswaarde
- Gerecht

In de volgende tabellen staan de categorieën met de bijbehorende etenswaar vermeld. Achter alle etenswaren vindt u een of meerdere gerechten.

| Categorieën            | Etenswaar  |
|------------------------|--|
| Gebak, brood           | Gebak  |
|                        | Klein gebak                                      |
|                        | Koekjes  |
|                        | Brood en broodjes                                |
| Ovenschotels, soufflés | Hartig gebak, pizza, quiche                      |
|                        | Ovenschotel, hartig, vers, gegaarde ingrediënten |
|                        | Lasagne, vers                                    |
|                        | Aardappelgratin, rauwe ingrediënten, 4 cm hoog   |
| Diepvriesproducten     | Ovenschotel, zoet, vers                          |
|                        | Soufflé in portievormen                          |
|                        | Pizza  |
|                        | Broodjes   |
| Gevogelte              | Ovenschotels                                     |
|                        | Aardappelproducten                               |
|                        | Vlees, gevogelte                                 |
| Vlees                  | Kip  |
|                        | Eend, gans                                       |
|                        | Kalkoen  |
|                        | Varkensvlees                                     |
|                        | Rundvlees  |
|                        | Kalfsvlees                                       |
|                        | Lamsvlees  |
| Wildbraad              |  |
| Vis                    | Vleesgerechten                                   |
|                        | Vis  |
| Groente                | Eenpansgerecht met groente                       |
|                        | Groente gegratineerd                             |
|                        | Gebakken aardappels, gehalveerd                  |
|                        | Aardappels in de oven, heel                      |



## Baksensor

Uw apparaat beschikt over een baksensor. Deze wordt automatisch geactiveerd, zodra u gebak uit de volgende categorieën van de keuzelijst kiest.

| Categorie           | Gerechten                   | Gerechten            |
|---------------------|-----------------------------|----------------------|
| Gebak, brood, pizza | Gebak                       | Gebak in vormen      |
|                     |                             | Gebak op de plaat    |
|                     |                             | Zwitserse wähe/taart |
|                     | Klein gebak                 | Bladerdeeggebak      |
|                     |                             | Muffins              |
|                     |                             | Gistdeeggebak        |
|                     | Brood, broodjes             | Broodjes             |
|                     |                             | Brood                |
|                     |                             | Plat rond brood      |
|                     | Hartig gebak, pizza, quiche | Hartig gebak, quiche |
|                     |                             | Pizza                |
|                     |                             | Flammkuchen          |
| Diepvriesproducten  | Aardappelproducten          | Aardappelproducten   |

De rest wordt door het apparaat geregeld. Het bakproces verloopt vervolgens volledig automatisch, u hoeft verder niets in te stellen. Zodra het gebak klaar is, gaat het apparaat vanzelf uit. Er klinkt een signaal. De tijdsduur komt ongeveer overeen met het recept van uw gerecht en wordt niet weergegeven. De baksensor kan alleen worden gestart als de oven afgekoeld is.

Alle overige gebakcategorieën worden niet door de sensor geregeld. Hier krijgt u een gebruikelijke instelling met aanpassingsmogelijkheden aangeboden.

Geschikt zijn donkere metalen bakvormen. Gebruik geen bakvormen van silicone of accessoires die silicone bevatten. De baksensor raakt dan beschadigd.

Zolang op het display "Deur niet openen" wordt weergegeven, is de baksensor actief. De apparaatdeur niet openen, omdat de instellingen dan worden afgebroken. Het apparaat gaat door met opwarmen en u kunt de voorgestelde tijd aanpassen. U dient zelf toezicht te houden op de voortgang.

## Gerecht instellen

U wordt volledig door het instelproces van het door u gekozen gerecht geleid.

Met behulp van de bedieningsring kunt u in de afzonderlijke niveaus bladeren.

1. Tip op het veld **menu**.  
De keuzelijst met de functies verschijnt.
2. Tip op het tekstveld "Assist".  
De categorieën worden weergegeven.
3. Tip op de gewenste categorie.  
De bij de categorie behorende gerechten worden weergegeven.
4. Tip op het gewenste gerecht.  
De afzonderlijke gerechten worden weergegeven.

5. Tip op het gewenste gerecht.  
Op het display verschijnen de bijbehorende instellingen. Bij veel gerechten kunt u de instellingen aanpassen aan uw wensen.  
Bij sommige gerechten moet u in de plaats hiervan het gewicht instellen.

**Tip:** Via het tekstveld "Tip" krijgt u aanwijzingen voor de accessoires en de inschuifhoogte.

6. Starten met de toets start/stop ▷.

De tijdsduur loopt af op het display. Het apparaat begint op te warmen.

Wanneer de tijdsduur beëindigd is, klinkt er een signaal. Het apparaat warmt niet meer op.

Wanneer het gerecht klaar is, schakelt u het apparaat uit met de toets on/off ⓪.

## Nagaren

Nadat de tijdsduur afgelopen is, kunt u indien u nog niet tevreden bent met het bereidingsresultaat bij enkele gerechten nagaren.

Op het display verschijnt de vraag of u wilt nagaren. Wilt u nagaren, tip dan op het tekstveld "Nagaren". Er wordt een tijdsduur voorgesteld die u kunt veranderen. Starten met de toets start/stop ▷.

**Aanwijzing:** U kunt zo vaak nagaren als u wilt.

Bent u tevreden met het resultaat, tip dan op het tekstveld "Beëindigen".

Schakel het apparaat met de toets on/off ⓪ uit.

## De eindtijd op een later tijdstip zetten

Bij enkele gerechten kunt u de eindtijd op een later tijdstip zetten. Voor de start op het tekstveld "Einde" tippen en met de bedieningsring de eindtijd uitstellen.

Na de start gaat het apparaat in de wachtstand. De eindtijd kan niet meer worden gewijzigd.

## Wijzigen en afbreken

Na de start kunnen de instellingen niet meer worden gewijzigd.

Wilt u het proces afbreken, schakel het apparaat dan met de toets on/off ⓪ uit. Met de toets start/stop ▷ kunt u de werking niet meer stopzetten.

## Voor u in onze kookstudio uitgetest.

U vindt hier een keur aan gerechten en de daarbij behorende optimale instellingen. Wij laten u zien welke verwarmingsmethode en temperatuur het meest geschikt zijn voor uw gerecht. U krijgt informatie over de juiste toebehoren en de hoogte waarop ze ingeschoven dienen te worden. U krijgt tips over vormen en de bereiding.

**Aanwijzing:** Bij het bereiden van levensmiddelen kan veel waterdamp in de binnenruimte ontstaan. Uw apparaat is heel energie-efficiënt en geeft tijdens de werking slechts weinig warmte naar buiten af. Op grond van de hoge temperatuurverschillen tussen de binnenruimte en de buitenste delen van het apparaat kan er condenswater op de deur, het bedieningspaneel of nabijgelegen meubelfronten neerslaan. Dit is een normaal natuurkundig verschijnsel. Door voorverwarmen of de deur voorzichtig te openen, kan het condensaat worden gereduceerd.

### Geen vormen van silicone gebruiken

Voor een optimaal kookresultaat raden wij u aan donkere bakvormen van metaal te gebruiken.

#### Attentie!

Gebruik geen bakvormen van silicone, accessoires die silicone bevatten of folie. De baksensor kan dan beschadigd raken.

Ook wanneer de baksensor niet wordt gebruikt, kan hij beschadigd raken.

Uitzondering: wanneer er een braadthermometer is meegeleverd, kan deze worden gebruikt.

### Gebak en klein gebak

Uw apparaat biedt talrijke verwarmingsmethoden voor het bakken van gebak en klein gebak. In de insteltablets vindt u optimale instellingen voor vele gerechten.

Neem ook de aanwijzingen in de paragraaf over het rijzen van het deeg in acht.

Gebruik alleen originele toebehoren van uw apparaat. Dit is optimaal op de binnenruimte en de functies afgestemd.

#### Inschuihoogtes

Gebruik de aangegeven inschuihoogtes.

#### Bakken op één niveau

Gebruik de volgende inschuihoogtes voor het bakken op één niveau:

- hoog gebak: hoogte 2
- vlak gebak: hoogte 3

Wanneer u de verwarmingsmethode 4D-hetelucht gebruikt, kunt u kiezen tussen hoogte 1, 2, 3 en 4.

#### Bakken op meerdere niveaus

Gebruik 4D-hetelucht. Bakplaten of vormen die gelijktijdig in de oven worden geplaatst, hoeven niet op hetzelfde moment klaar te zijn.

Bakken op twee niveaus:

- Braadslede: hoogte 3  
Bakplaat: hoogte 1
- Vormen op het rooster  
eerste rooster: hoogte 3  
tweede rooster: hoogte 1

Bakken op drie niveaus:

- Bakplaat: hoogte 5  
Braadslede: hoogte 3  
Bakplaat: hoogte 1

Bakken op vier niveaus:

- 4 roosters met bakpapier  
eerste rooster: hoogte 5  
tweede rooster: hoogte 3  
derde rooster: hoogte 2  
vierde rooster: hoogte 1

Door de gerechten gelijktijdig te bereiden, kunt u tot 45 procent energie sparen. Plaats de vormen naast elkaar of verspringend boven elkaar in de binnenruimte.

#### Toebehoren

Let erop dat u altijd geschikte toebehoren gebruikt en dit er goed om inschuift.

#### Rooster

Het rooster met de open kant naar de deur van de binnenruimte en met de welving naar beneden inschuiven. Plaats de vormen altijd op het rooster.

#### Braadslede of braadpan

De braadslede of de bakplaat er voorzichtig tot de aanslag inschuiven, met de afgeschuinde kant naar de deur van het apparaat.

Gebruik bij vochtig gebak de braadslede, zodat bij overlopend vocht de binnenruimte niet vuil wordt.

#### Bakvormen

Het meest geschikt zijn donkere metalen bakvormen.

Lichte vormen, keramische vormen en vormen van glas verlengen de baktijd en het gebak bruint niet gelijkmatig. Wanneer u met deze vormen wilt bakken en boven- en onderwarmte wilt gebruiken, schuift u de vorm er op hoogte 1 in.

#### Bakpapier

Gebruik alleen bakpapier dat geschikt is voor de gekozen temperatuur. Knip het bakpapier altijd zodanig af dat het goed past.

#### Aanbevolen instelwaarden

In de tabel vindt u voor diverse soorten gebak de optimale verwarmingsmethode. Temperatuur en tijdsduur zijn afhankelijk van de hoeveelheid en de kwaliteit van het deeg. Daarom zijn er instelbereiken aangegeven. Probeer het eerst met de lagere waarden. Bij een lage temperatuur wordt het gerecht gelijkmatiger bruin. Stel de oven indien nodig de volgende keer hoger in.

**Aanwijzing:** De baktijden kunnen niet door hogere temperaturen worden ingekort. Gebak of klein gebak zou dan alleen van buiten gaar, maar van binnen niet goed doorbakken zijn.



De instelwaarden gelden voor producten die in de onverwarmde binnenruimte worden geplaatst. Zo kunt u tot 20 procent energie sparen. De aangegeven baktijden worden enkele minuten korter wanneer u voorverwarmt.





























Voor bepaalde gerechten is het nodig om voor te verwarmen, dit staat in de tabel aangegeven. Plaats uw gerecht en de accessoires pas na het voorverwarmen in de binnenruimte.

Wilt u volgens eigen recept bakken, ga dan te werk volgens de beschrijving van soortgelijk gebak in de tabel. Bijkomende informatie vindt u onder de tips voor het bakken na de instel tabel.

Niet gebruikte accessoires verwijderen uit de binnenruimte. Zo krijgt u een optimaal bakresultaat en spaart u tot 20 procent energie.

Gebruikte verwarmingsmethoden:

-  4D hetelucht
-  Boven- en onderwarmte
-  Pizzastand

| Gerecht  | Accessoires/vormen      | Inschuif-<br>hoogte | Verwar-<br>mings-<br>methode  | Tempera-<br>tuur in °C | Duur in<br>min. |
|--|-------------------------|---------------------|---|------------------------|-----------------|
| <b>Gebak in vormen</b>                                   |                         |                     |   |                        |                 |
| Cake, eenvoudig  | Krans/rechthoekige vorm | 2                   |    | 150-170                | 50-70           |
| Cake, eenvoudig, 2 niveaus                               | Krans/rechthoekige vorm | 3+1                 |    | 140-160                | 60-80           |
| Cake, fijn   | Krans/rechthoekige vorm | 2                   |    | 150-170                | 60-80           |
| Vruchtentaart van roerdeeg, fijn                         | Tulband-/springvorm     | 2                   |    | 160-180                | 40-60           |
| Taartbodem van roerdeeg                                  | Taartbodemvorm          | 3                   |    | 160-180                | 20-30           |
| Vruchten- of kwarktaart met bodem van zand-<br>taartdeeg | Springvorm Ø 26 cm      | 2                   |    | 170-190                | 60-80           |
| Zwitserse vruchtentaart                                  | Pizzaplaat              | 3                   |    | 170-190                | 45-55           |
| Taart  | Taartvorm, zwart metaal | 3                   |   | 190-210                | 25-40           |
| Gistdeegtulband  | Tulbandvorm             | 2                   |  | 150-170                | 50-70           |
| Gistgebak  | Springvorm Ø 28 cm      | 2                   |  | 160-170                | 20-30           |
| Biscuitbodem, 2 eieren                                   | Taartbodemvorm          | 3                   |  | 150-170*               | 20-30           |
| Biscuittaart, 3 eieren                                   | Springvorm Ø 26 cm      | 2                   |  | 160-170*               | 25-35           |
| Biscuittaart, 6 eieren                                   | Springvorm Ø 28 cm      | 2                   |  | 150-170*               | 30-50           |
| <b>Gebak op de plaat</b>                                 |                         |                     |   |                        |                 |
| Cake met bedekking                                       | Bakplaat                | 3                   |  | 160-180                | 20-40           |
| Cake, 2 niveaus  | Braadslede + bakplaat   | 3+1                 |  | 140-160                | 30-50           |
| Zandtaartdeeggebak met droge bedekking                   | Bakplaat                | 3                   |  | 170-190                | 25-35           |
| Zandtaartdeeggebak met droge bedekking,<br>2 niveaus     | Braadslede + bakplaat   | 3+1                 |  | 160-170                | 35-45           |
| Zandtaartdeeggebak met vochtige bedekking                | Braadslede              | 3                   |  | 160-180                | 55-65           |
| Zwitserse vruchtentaart                                  | Braadslede              | 3                   |  | 170-190                | 45-55           |
| Gistdeeggebak met droge bedekking                        | Braadslede              | 3                   |  | 160-180                | 15-20           |
| Gistdeeggebak met droge bedekking,<br>2 niveaus          | Braadslede + bakplaat   | 3+1                 |  | 150-170                | 20-30           |
| Gistdeeggebak met vochtige bedekking                     | Braadslede              | 3                   |  | 180-200                | 30-40           |
| Gistdeeggebak met vochtige bedekking,<br>2 niveaus       | Braadslede + bakplaat   | 3+1                 |  | 150-170                | 45-60           |
| Broodvlecht, gistdeegkrans                               | Bakplaat                | 2                   |  | 160-170                | 25-35           |
| Biscuitrol   | Bakplaat                | 3                   |  | 180-200*               | 8-15            |
| Kerststol van 500 g bloem                                | Bakplaat                | 2                   |  | 150-170                | 45-60           |
| Strudel, zoet  | Braadslede              | 2                   |  | 170-180                | 50-60           |
| Strudel, diepvries                                       | Braadslede              | 3                   |  | 200-220                | 35-45           |

\* voorverwarmen

\*\* 5 min. voorverwarmen, niet de snelverwarmingsfunctie gebruiken

| Gerecht                          | Accessoires/vormen     | Inschui-<br>hoogte | Verwar-<br>mings-<br>methode | Tempera-<br>tuur in °C | Duur in<br>min. |
|----------------------------------|------------------------|--------------------|------------------------------|------------------------|-----------------|
| <b>Klein gebak</b>               |                        |                    |                              |                        |                 |
| Small cakes                      | Bakplaat               | 3                  | ☐                            | 160**                  | 20-30           |
| Small cakes                      | Bakplaat               | 3                  | ☉                            | 150**                  | 25-35           |
| Small cakes, 2 niveaus           | Braadslede + bakplaat  | 3+1                | ☉                            | 150**                  | 25-35           |
| Small cakes, 3 niveaus           | Bakplaten + braadslede | 5+3+1              | ☉                            | 140**                  | 35-45           |
| Muffins                          | Muffinplaat            | 3                  | ☐                            | 170-190                | 15-20           |
| Muffins, 2 niveaus               | Muffinplaten           | 3+1                | ☉                            | 160-180*               | 15-30           |
| Klein gebak van gistdeeg         | Bakplaat               | 3                  | ☐                            | 160-180                | 25-35           |
| Klein gistdeeggebak, 2 niveaus   | Braadslede + bakplaat  | 3+1                | ☉                            | 150-170                | 25-40           |
| Bladerdeeggebak                  | Bakplaat               | 3                  | ☉                            | 170-190*               | 20-35           |
| Bladerdeeggebak, 2 niveaus       | Braadslede + bakplaat  | 3+1                | ☉                            | 170-190*               | 20-45           |
| Bladerdeeggebak, 3 niveaus       | Bakplaten + braadslede | 5+3+1              | ☉                            | 170-190*               | 20-45           |
| Bladerdeeggebak, vlak, 4 niveaus | 4 roosters             | 5+3+2+1            | ☉                            | 180-200*               | 20-35           |
| Deeg van bijv. soesjes           | Bakplaat               | 3                  | ☐                            | 200-220                | 30-40           |
| Soezendeeggebak, 2 niveaus       | Braadslede + bakplaat  | 3+1                | ☉                            | 190-210                | 35-45           |
| Plunderdeeggebak                 | Bakplaat               | 3                  | ☉                            | 160-180                | 20-30           |

### Koekjes

|                        |                        |       |   |           |         |
|------------------------|------------------------|-------|---|-----------|---------|
| Sprits                 | Bakplaat               | 3     | ☐ | 140-150** | 25-40   |
| Sprits                 | Bakplaat               | 3     | ☉ | 140-150** | 25-40   |
| Sprits, 2 niveaus      | Braadslede + bakplaat  | 3+1   | ☉ | 140-150** | 30-40   |
| Sprits, 3 niveaus      | Bakplaten + braadslede | 5+3+1 | ☉ | 130-140** | 35-55   |
| Koekjes                | Bakplaat               | 3     | ☉ | 140-160   | 15-30   |
| Koekjes, 2 niveaus     | Braadslede + bakplaat  | 3+1   | ☉ | 140-160   | 15-30   |
| Koekjes, 3 niveaus     | Bakplaten + braadslede | 5+3+1 | ☉ | 140-160   | 15-30   |
| Schuimgebak            | Bakplaat               | 3     | ☉ | 80-90*    | 120-150 |
| Schuimgebak, 2 niveaus | Braadslede + bakplaat  | 3+1   | ☉ | 80-90*    | 120-180 |
| Makronen               | Bakplaat               | 3     | ☉ | 90-110    | 20-40   |
| Makronen, 2 niveaus    | Braadslede + bakplaat  | 3+1   | ☉ | 90-110    | 25-45   |
| Makronen, 3 niveaus    | Bakplaten + braadslede | 5+3+1 | ☉ | 90-110    | 30-45   |

\* voorverwarmen

\*\* 5 min. voorverwarmen, niet de snelverwarmingsfunctie gebruiken

### Tips voor gebak en klein gebak

|   |  |
|---|--|
| U wilt vaststellen, of het gebak doorgebakken is.               | Steek met een houten prikker op de hoogste plaats in het gebak. Wanneer er geen deeg meer aan de prikker zit, is het gebak klaar.  |
| Het gebak zakt in.  | Gebruik de volgende keer minder vloeistof. Of stel de temperatuur 10 °C lager in en verleng de baktijd. Let op de aangegeven ingrediënten en bereidingsaanwijzingen in het recept. |
| Het gebak is in het midden hoog gerozen en lager bij de randen. | Vet alleen de bodem van de springvorm in. Na het bakken maakt u het gebak voorzichtig los met een mes.   |
| Het sap van de vruchten stroomt over.                           | Gebruik de volgende keer de braadslede.  |
| Klein gebak plakt bij het bakken aan elkaar.                    | Tussen de gebakstukken dient een afstand van ca. 2cm te zijn. Zo is er voldoende plaats om het gebak goed te laten rijzen en helemaal bruin te laten worden.                       |
| Het gebak is te droog.  | Stel de temperatuur 10 °C hoger in en verkort de baktijd.  |
| Het gebak is over het geheel te licht.                          | Zijn de inschuihoogte en de toebehoren juist, verhoog dan evt. de temperatuur of houd een langere baktijd aan.   |
| Het gebak is aan de bovenkant te licht, maar onder te donker.   | Plaats het gebak de volgende keer één niveau hoger.  |
| Het gebak is aan de bovenkant te donker, maar onder te licht.   | Plaats het gebak de volgende keer één niveau lager. Kies een lagere temperatuur en verleng de baktijd.   |

|  |   |
|--|---|
| Het gebak wordt te donker aan de achterkant.   | Zet de bakvorm niet direct tegen de achterwand maar midden op de toebehoren.  |
| Het gebak is over het geheel te donker.  | Kies de volgende keer een lagere temperatuur en verleng evt. de baktijd.  |
| Het gebak is ongelijkmatig bruin geworden.   | Kies een wat lagere temperatuur.<br>Ook bakpapier dat uitsteekt kan de luchtcirculatie beïnvloeden. Knip het bakpapier altijd zodanig af dat het goed past.<br>Let erop dat de bakvorm niet direct voor de openingen in de achterwand van de binnenruimte staat.<br>Bij het bakken van klein gebak moet u indien mogelijk gelijke groottes en diktes aanhouden. |
| U hebt op meerdere niveaus gebakken. Op de bovenste plaat is het gebak donkerder dan op de onderste. | Kies voor het bakken op meerdere niveaus altijd 4D-hetelucht. Bakplaten of vormen die gelijktijdig in de oven worden geplaatst, hoeven niet op hetzelfde moment klaar te zijn.  |
| Het gebak ziet er goed uit, maar is binnen niet goed doorgebakken.                                   | Bak iets langer bij een wat lagere temperatuur en voeg evt. minder vloeistof toe. Bij gebak met een vochtige bovenkant bakt u eerst de bodem voor. Bestrooi het met amandelen of paneermeel en doe dan de bovenlaag erop.   |
| Het gebak laat niet los wanneer u het uit de vorm wilt storten.                                      | Laat het gebak na het bakken nog 5 tot 10 minuten afkoelen. Als het er nog steeds niet uit komt, maakt u de rand voorzichtig los met een mes. Stort het gebak opnieuw en bedek de vorm meerdere keren met een natte, koude doek. Vet de vorm de volgende keer in en bestrooi hem met paneermeel.  |

## Brood en broodjes

Uw apparaat biedt talrijke verwarmingsmethoden voor het bakken van brood en broodjes. In de insteltablellen vindt u optimale instellingen voor vele gerechten.

Neem ook de aanwijzingen in de paragraaf over het rijzen van het deeg in acht.

Gebruik alleen originele toebehoren van uw apparaat. Dit is optimaal op de binnenruimte en de functies afgestemd.

### Inschuiфhoogtes

Gebruik de aangegeven inschuiфhoogtes.

#### Bakken op één niveau

Gebruik de volgende inschuiфhoogtes voor het bakken op één niveau:

- hoog gebak: hoogte 2
- vlak gebak: hoogte 3

Wanneer u de verwarmingsmethode 4D-hetelucht gebruikt, kunt u kiezen tussen hoogte 1, 2, 3 en 4.

#### Bakken op twee niveaus

Gebruik 4Dhetelucht. Bakplaten of vormen die gelijktijdig in de oven worden geplaatst, hoeven niet op hetzelfde moment klaar te zijn.

- Braadslede: hoogte 3  
Bakplaat: hoogte 1
- Vormen op het rooster  
eerste rooster: hoogte 3  
tweede rooster: hoogte 1

Door de gerechten gelijktijdig te bereiden, kunt u tot 45 procent energie sparen. Plaats de vormen naast elkaar of verspringend boven elkaar in de binnenruimte.

### Toebehoren

Let erop dat u altijd geschikte toebehoren gebruikt en dit er goed om inschuift.

#### Rooster

Het rooster met de open kant naar de deur van de binnenruimte en met de welving naar beneden inschuiven. Plaats de vormen altijd op het rooster.

### Braadslede of braadpan

De braadslede of de bakplaat er voorzichtig tot de aanslag inschuiven, met de afgeschuinde kant naar de deur van het apparaat.

#### Bakvormen

Het meest geschikt zijn donkere metalen bakvormen.

Lichte vormen, keramische vormen en vormen van glas verlengen de baktijd en het gebak bruint niet gelijkmatig. Wanneer u met deze vormen wilt bakken en boven- en onderwarmte wilt gebruiken, schuift u de vorm er op hoogte 1 in.

#### Bakpapier

Gebruik alleen bakpapier dat geschikt is voor de gekozen temperatuur. Knip het bakpapier altijd zodanig af dat het goed past.

### Diepvriesproducten

Gebruik geen sterk met ijs bedekte diepvriesproducten. Verwijder het ijs van het gerecht.

Diepvriesproducten zijn ten dele ongelijkmatig vorgebakken. De ongelijkmatige bruine kleur blijft ook na het bakken bestaan.

### Aanbevolen instelwaarden

In de tabel vindt u voor diverse broden en broodjes de optimale verwarmingsmethode. Temperatuur en tijdsduur zijn afhankelijk van de hoeveelheid en de kwaliteit van het deeg. Daarom zijn er instelbereiken aangegeven. Probeer het eerst met de lagere waarden. Bij een lage temperatuur wordt het gerecht gelijkmatiger bruin. Stel de oven indien nodig de volgende keer hoger in.

**Aanwijzing:** De baktijden kunnen niet door hogere temperaturen worden ingekort. Het brood of de broodjes zouden alleen van buiten gaar, maar van binnen niet goed doorgebakken zijn.

De instelwaarden gelden voor producten die in de onverwarmde binnenruimte worden geplaatst. Zo kunt u tot 20 procent energie sparen. De aangegeven baktijden worden enkele minuten korter wanneer u voorverwarmt.



Voor bepaalde gerechten is het nodig om voor te verwarmen, dit staat in de tabel aangegeven. Plaats uw gerecht en de accessoires pas na het voorverwarmen in de binnenruimte. Sommige gerechten lukken het best wanneer ze in meerdere stappen worden gebakken. Deze zijn in de tabel aangegeven.

De instelwaarden voor brooddeeg gelden zowel voor deeg op de bakplaat als voor deeg in een rechthoekige vorm.





Wilt u volgens eigen recept bakken, ga dan te werk volgens de beschrijving van soortgelijk gebak in de tabel.















Niet gebruikte accessoires verwijderen uit de binnenruimte. Zo krijgt u een optimaal bakresultaat en spaart u tot 20 procent energie.

**Attentie!**

Nooit water in de hete binnenruimte gieten of vormen met water op de bodem van de oven plaatsen. Door de verandering van temperatuur kan schade aan het email ontstaan.

Gebruikte verwarmingsmethoden:

-  4D hetelucht
-  Boven- en onderwarmte
-  Circulatiegrillen
-  Grill, groot
-  Pizzastand

| Gerecht                                       | Accessoires                     | Inschuif-<br>hoogte | Verwar-<br>mingsme-<br>thode  | Temperatuur<br>in °C | Grillsta-<br>nd | Duur in<br>min. |
|---|---------------------------------|---------------------|---|----------------------|-----------------|-----------------|
| <b>Brood</b>                                  |                                 |                     |   |                      |                 |                 |
| Wit brood, 750 g                              | Braadslede of rechthoekige vorm | 2                   |    | 210-220*             | -               | 10-15           |
|   |                                 |                     |   | 180-190              | -               | 25-35           |
| Gemengd brood, 1,5 kg                         | Braadslede of rechthoekige vorm | 2                   |    | 210-220*             | -               | 10-15           |
|   |                                 |                     |   | 180-190              | -               | 40-50           |
| Volkorenbrood, 1 kg                           | Braadslede                      | 2                   |    | 210-220*             | -               | 10-15           |
|   |                                 |                     |   | 180-190              | -               | 40-50           |
| Plat rond brood                               | Braadslede                      | 3                   |  | 250-270              | -               | 20-25           |
| <b>Broodjes</b>                               |                                 |                     |   |                      |                 |                 |
| Afbakbroodje of -stokbrood, voorgebak-<br>ken | Braadslede                      | 3                   |  | 180-200              | -               | 10-15           |
| Broodjes, zoet, vers                          | Bakplaat                        | 3                   |  | 170-190*             | -               | 15-20           |
| Broodjes, zoet, vers, 2 niveaus               | Braadslede + bakplaat           | 3+1                 |  | 150-170*             | -               | 20-30           |
| Broodjes, vers                                | Bakplaat                        | 3                   |  | 180-200              | -               | 20-30           |
| Baguette, voorgebakken, gekoeld               | Braadslede                      | 3                   |  | 180-200              | -               | 20-30           |
| <b>Broodjes, diepvries</b>                    |                                 |                     |   |                      |                 |                 |
| Afbakbroodje of -stokbrood, voorgebak-<br>ken | Braadslede                      | 3                   |  | 180-200              | -               | 10-15           |
| Pretzels, ongebakken                          | Braadslede                      | 3                   |  | 180-200              | -               | 20-25           |
| Croissant, ongebakken                         | Braadslede                      | 3                   |  | 170-190              | -               | 30-35           |
| <b>Toast</b>                                  |                                 |                     |   |                      |                 |                 |
| Toast grillen, 4 stuks                        | Rooster                         | 3                   |  | 190-210              | -               | 10-15           |
| Toast grillen, 12 stuks                       | Rooster                         | 3                   |  | 230-250              | -               | 10-15           |
| Toast roosteren (niet voorverwarmen)          | Rooster                         | 5                   |  | -                    | 3               | 4-6             |

\* voorverwarmen

**Pizza, quiche en hartig gebak**

Uw apparaat biedt talrijke verwarmingsmethoden voor het bakken pizza, quiche en hartig gebak. In de insteltablets vindt u optimale instellingen voor vele gerechten.

Neem ook de aanwijzingen in de paragraaf over het rijzen van het deeg in acht.

Gebruik alleen originele toebehoren van uw apparaat. Dit is optimaal op de binnenruimte en de functies afgestemd.

## Inschuihoogtes

Gebruik de aangegeven inschuihoogtes.

### Bakken op één niveau

Gebruik de volgende inschuihoogtes voor het bakken op één niveau:

- hoog gebak: hoogte 2
- vlak gebak: hoogte 3

Wanneer u de verwarmingsmethode 4D-hetelucht gebruikt, kunt u kiezen tussen hoogte 1, 2, 3 en 4.

### Bakken op meerdere niveaus

Gebruik 4Dhetelucht. Bakplaten of vormen die gelijktijdig in de oven worden geplaatst, hoeven niet op hetzelfde moment klaar te zijn.

Bakken op twee niveaus:

- Braadslede: hoogte 3  
Bakplaat: hoogte 1
- Vormen op het rooster  
eerste rooster: hoogte 3  
tweede rooster: hoogte 1

Bakken op vier niveaus:

- 4 roosters met bakpapier  
eerste rooster: hoogte 5  
tweede rooster: hoogte 3  
derde rooster: hoogte 2  
vierde rooster: hoogte 1

Door de gerechten gelijktijdig te bereiden, kunt u tot 45 procent energie sparen. Plaats de vormen naast elkaar of verspringend boven elkaar in de binnenruimte.

## Toebehoren

Let erop dat u altijd geschikte toebehoren gebruikt en dit er goed om inschuift.

### Rooster

Het rooster met de open kant naar de deur van de binnenruimte en met de welving naar beneden inschuiven. Plaats de vormen altijd op het rooster.

### Braadslede of braadpan

De braadslede of de bakplaat er voorzichtig tot de aanslag inschuiven, met de afgeschuinde kant naar de deur van het apparaat.

Gebruik de braadslede bij dik belegde pizza's.

### Bakvormen

Het meest geschikt zijn donkere metalen bakvormen.

Lichte vormen, keramische vormen en vormen van glas verlengen de baktijd en het gebak bruint niet

gelijktijdig. Wanneer u met deze vormen wilt bakken en boven- en onderwarmte wilt gebruiken, schuift u de vorm er op hoogte 1 in.

### Bakpapier

Gebruik alleen bakpapier dat geschikt is voor de gekozen temperatuur. Knip het bakpapier altijd zodanig af dat het goed past.

## Diepvriesproducten

Gebruik geen sterk met ijs bedekte diepvriesproducten. Verwijder het ijs van het gerecht.

Diepvriesproducten zijn ten dele ongelijktijdig vorgebakken. De ongelijktijdige bruine kleur blijft ook na het bakken bestaan.

## Aanbevolen instelwaarden

In de tabel vindt u voor diverse gerechten de optimale verwarmingsmethode. Temperatuur en tijdsduur zijn afhankelijk van de hoeveelheid en de kwaliteit van het deeg. Daarom zijn er instelbereiken aangegeven. Probeer het eerst met de lagere waarden. Bij een lage temperatuur wordt het gerecht gelijkmatiger bruin. Stel de oven indien nodig de volgende keer hoger in.

**Aanwijzing:** De baktijden kunnen niet door hogere temperaturen worden ingekort. Het gerecht zou alleen van buiten gaar, maar van binnen niet goed doorgebakken zijn.



De instelwaarden gelden voor producten die in de onverwarmde binnenruimte worden geplaatst. Zo kunt u tot 20 procent energie sparen. De aangegeven baktijden worden enkele minuten korter wanneer u voorverwarmt.





Voor bepaalde gerechten is het nodig om voor te verwarmen, dit staat in de tabel aangegeven. Plaats uw gerecht en de accessoires pas na het voorverwarmen in de binnenruimte.

Wilt u volgens eigen recept bakken, ga dan te werk volgens de beschrijving van soortgelijk gebak in de tabel.

Niet gebruikte accessoires verwijderen uit de binnenruimte. Zo krijgt u een optimaal bakresultaat en spaart u tot 20 procent energie.

Gebruikte verwarmingsmethoden:

-  4D hetelucht
-  Boven- en onderwarmte
-  Pizzastand

| Gerecht                  | Accessoires           | Inschui-<br>hoogte | Verwar-<br>mings-<br>methode  | Tempera-<br>tuur in °C | Duur in<br>min. |
|--------------------------|-----------------------|--------------------|---|------------------------|-----------------|
| <b>Pizza</b>             |                       |                    |   |                        |                 |
| Pizza, vers              | Bakplaat              | 3                  |  | 200-220                | 25-35           |
| Pizza, vers              | Bakplaat              | 3                  |  | 200-220                | 25-35           |
| Pizza, vers, 2 niveaus   | Braadslede + bakplaat | 3+1                |  | 180-200                | 35-45           |
| Pizza, vers, dunne bodem | Pizzaplaat            | 2                  |  | 220-230                | 20-30           |
| Pizza, diepvries         | Rooster               | 3                  |  | 190-210                | 10-15           |
| * voorverwarmen          |                       |                    |   |                        |                 |

| Gerecht                          | Accessoires             | Inschui-<br>hoogte | Verwar-<br>mings-<br>methode | Tempera-<br>tuur in °C | Duur in<br>min. |
|----------------------------------|-------------------------|--------------------|------------------------------|------------------------|-----------------|
| <b>Pizza, diepvries</b>          |                         |                    |                              |                        |                 |
| Pizza met dunne bodem 1 stuks    | Rooster                 | 3                  |                              | 190-210                | 15-20           |
| Pizza met dunne bodem 2 stuks    | Braadslede + rooster    | 3+1                |                              | 190-210                | 20-25           |
| Pizza met dikke bodem 1 stuk     | Rooster                 | 3                  |                              | 180-200                | 20-25           |
| Pizza met dikke bodem 2 stuks    | Braadslede + rooster    | 3+1                |                              | 190-210                | 20-30           |
| Pizza-baguette                   | Rooster                 | 3                  |                              | 200-220                | 15-20           |
| Minipizza's                      | Braadslede              | 3                  |                              | 180-200                | 15-20           |
| Minipizza's, Ø 7 cm, 4 niveaus   | 4 roosters              | 5+3+2+1            |                              | 180-200*               | 20-30           |
| <b>Hartig gebak &amp; quiche</b> |                         |                    |                              |                        |                 |
| Hartig gebak in vormen           | Springvorm Ø 28 cm      | 2                  |                              | 170-190                | 55-65           |
| Quiche                           | Taartvorm, zwart metaal | 3                  |                              | 190-210                | 30-40           |
| Flammkuchen                      | Braadslede              | 3                  |                              | 260-280*               | 10-15           |
| Pierogi                          | Ovenschaal              | 2                  |                              | 190-200                | 30-45           |
| Empanada                         | Braadslede              | 3                  |                              | 180-190                | 30-45           |
| Börek                            | Braadslede              | 1                  |                              | 200-220*               | 20-30           |
| * voorverwarmen                  |                         |                    |                              |                        |                 |

## Ovenschotel en soufflé

Uw apparaat biedt talrijke verwarmingsmethoden voor het bakken van ovenschotels en soufflé. In de insteltabellen vindt u optimale instellingen voor vele gerechten.

Gebruik alleen originele toebehoren van uw apparaat. Dit is optimaal op de binnenruimte en de functies afgestemd.

### Inschuihoogtes

Gebruik altijd de aangegeven inschuihoogtes.

U kunt op een niveau in vormen of met de braadslede bakken.

- Vormen op het rooster: hoogte 2
- Braadslede: hoogte 3

Soufflés kunt u ook in waterbad in de braadslede bakken. Plaats hiertoe de braadslede op hoogte 2.

Door de gerechten gelijktijdig te bereiden, kunt u tot 45 procent energie sparen. Plaats de vormen naast elkaar in de binnenruimte.

### Toebehoren

Let erop dat u altijd geschikte toebehoren gebruikt en dit er goed om inschuift.

#### Rooster

Het rooster met de open kant naar de deur van de binnenruimte en met de welving naar beneden inschuiven. Plaats de vormen altijd op het rooster.

#### Braadslede

De braadslede er voorzichtig tot de aanslag inschuiven, met de afgeschuinde kant naar de deur van het apparaat.

### Vormen

Gebruik voor ovenschotels en gegratineerde gerechten een platte, brede vorm. In een smalle, hoge vorm hebben de gerechten meer tijd nodig en worden donkerder aan de bovenkant.

### Aanbevolen instelwaarden

In de tabel vindt u voor diverse ovenschotels en soufflés de optimale verwarmingsmethode. Temperatuur en bereidingstijd zijn afhankelijk van de hoeveelheid en het recept. De bereidingstoestand van een ovenschotel is afhankelijk van de grootte van de vorm en de hoogte van het gerecht. Daarom zijn er instelbereiken aangegeven. Probeer het eerst met de lagere waarden. Bij een lage temperatuur wordt het gerecht gelijkmatiger bruin. Stel de oven indien nodig de volgende keer hoger in.

**Aanwijzing:** De bereidingstijden kunnen niet door hogere temperaturen worden ingekort. De ovenschotel of soufflé zou allen van buiten gaar zijn, maar van binnen rauw.

De instelwaarden gelden voor producten die in de onverwarmde binnenruimte worden geplaatst. Zo kunt u tot 20 procent energie sparen. De aangegeven bereidingstijden worden enkele minuten korter wanneer u voorverwarmt.

Indien u volgens eigen recept wilt bereiden dan oriënteert u zich aan soortgelijke gerechten in de tabel.

Niet gebruikte toebehoren verwijderen uit de binnenruimte. Zo krijgt u een optimaal bakresultaat en spaart u tot 20 procent energie.









nl Voor u in onze kookstudio uitgetest.

Gebruikte verwarmingsmethoden:

■  4D hetelucht

■  Boven- en onderwarmte

■  Pizzastand

| Ovenschotels & soufflés                                   | Toebehoren/vormen | Inschuif-<br>hoogte | Verwar-<br>mings-<br>methode  | Tempera-<br>tuur in °C | Duur in<br>min. |
|---|-------------------|---------------------|---|------------------------|-----------------|
| Ovenschotel, hartig, gegaarde ingrediënten                | Ovenschaal        | 2                   |  | 200-220                | 30-50           |
| Ovenschotel, zoet   | Ovenschaal        | 2                   |  | 170-190                | 40-60           |
| Lasagne, vers, 1 kg                                       | Ovenschaal        | 2                   |  | 160-180                | 50-60           |
| Lasagne, diepvries, 400 g                                 | Rooster           | 2                   |  | 190-210                | 30-35           |
| Aardappelgratin, rauwe ingrediënten, 4 cm hoog            | Ovenschaal        | 2                   |  | 160-190                | 50-70           |
| Aardappelgratin, rauwe ingrediënten, 4 cm hoog, 2 niveaus | Ovenschaal        | 3+1                 |  | 150-170                | 60-80           |
| Soufflé   | Ovenschaal        | 2                   |  | 160-180*               | 35-45           |
| Soufflé   | Portievormen      | 2                   |  | 170-190                | 65-75           |

## Gevogelte

Uw apparaat biedt talrijke verwarmingsmethoden voor het bereiden van gevogelte. In de insteltablets vindt u optimale instellingen voor enkele gerechten.

### Braden op het rooster

Het braden op het rooster is bijzonder geschikt voor groot gevogelte of meerdere stukken tegelijk.

Schuif de braadslede met het rooster in de aangegeven inschuifhoogte. Let erop dat het rooster goed op de braadslede ligt. → "Toebehoren" op pagina 11

Giet afhankelijk van de grootte en het soort gevogelte tot ½ liter water in de braadslede. Afdruipend vet wordt opgevangen. Uit dit braadvocht kunt u een saus bereiden. Bovendien ontstaat zo minder rook en blijft de binnenruimte schoner.

### Braden in vormen

Gebruik alleen vormen die geschikt zijn voor de bakoven. Controleer of de vorm in de binnenruimte past.

Glazen vormen zijn het meest geschikt. Zet hete vormen van glas op een droge onderzetter. Is de ondergrond nat of koud, dan kan het glas knappen.

Glanzende braadsledes van edelstaal of aluminium reflecteren de warmte als een spiegel en zijn daardoor niet zo geschikt. Het gevogelte gaart langzamer en wordt minder bruin. Houd een hogere temperatuur en/of langere bereidingstijd aan.

Houd u aan de aanwijzingen van de fabrikant van de braadvorm.

### Open vorm

Gebruik voor het braden van gevogelte het beste een hoge vorm. Plaats de vorm op het rooster. Wanneer u geen geschikte vorm heeft, gebruikt u de braadslede.

### Gesloten vorm

De binnenruimte blijft bij de bereiding in een gesloten vorm veel schoner. Let erop dat het deksel voor de pan past en goed sluit. Plaats de vorm op het rooster.

Bij het openen van het deksel na het garen, kan zeer hete stoom ontwijken. Til het deksel van achteren op, zodat de hete stoom van het lichaam af naar buiten gaat.

Gevogelte kan ook in een gesloten braadslede knapperig worden. Gebruik hiervoor een braadslede met glazen deksel en stel een hogere temperatuur in.

## Grillen

Laat de deur van het apparaat tijdens het grillen gesloten. Nooit met een geopende apparaatdeur grillen.

Leg het vlees op het rooster. Plaats bovendien de universele braadslede met de schuine kant naar de apparaatdeur ten minste één inschuifhoogte eronder. Uitdruipend vet wordt zo opgevangen.

Neem indien mogelijk grillstukken van ongeveer dezelfde dikte en gewicht. Zo worden ze gelijkmatig bruin en blijven ze lekker mals. Leg de te grillen stukken vlees rechtstreeks op het rooster.

Keer de grillstukken met een grilltang. Wanneer u met een vork in het vlees prikt, verliest het sap en wordt het droog.

## Aanwijzingen

- Het grillelement wordt steeds weer in- en uitgeschakeld, dat is normaal. Hoe vaak dit gebeurt, is afhankelijk van de ingestelde grillstand.
- Bij het grillen kan rook ontstaan.

## Braadthermometer

Met de braadthermometer kunt u exact garen. Lees de belangrijke instructies voor het gebruik van de braadthermometer na in het betreffende hoofdstuk. U vindt daar gegevens over het insteken van de braadthermometer, de mogelijke verwarmingsmethoden en verdere informatie. → "Braadthermometer" op pagina 17

### Aanbevolen instelwaarden

In de tabel vindt u voor het gevogelte de optimale verwarmingsmethode. Temperatuur en tijdsduur zijn afhankelijk van de hoeveelheid, kwaliteit en temperatuur van het levensmiddel. Daarom zijn er instelbereiken aangegeven. Probeer het eerst met de lagere waarden. Stel de oven indien nodig de volgende keer hoger in.

De instelwaarden gelden voor ongevuld, braadklaar gevogelte op koelkasttemperatuur dat in de onverwarmde binnenruimte wordt geplaatst. Zo kunt u tot 20 procent energie sparen. De aangegeven bereidingstijden worden enkele minuten korter wanneer u voorverwarmt.

In de tabel vindt u gegevens voor gevogelte met voorgesteld gewicht. Wanneer u zwaarder gevogelte wilt bereiden, gebruik dan in elk geval de lage temperatuur. Bij meerdere stukken oriënteert u zich aan het zwaarste stuk om de bereidingsduur te bepalen. De afzonderlijke stukken dienen ongeveer even groot te zijn.

In het algemeen geldt: hoe groter het gevogelte, des te lager de temperatuur en des te langer de bereidingstijd.

Gevogelte na ca. 1/2 tot 2/3 van de aangegeven tijd keren.



**Aanwijzing:** Gebruik alleen bakpapier dat geschikt is voor de gekozen temperatuur. Knip het bakpapier altijd zodanig af dat het goed past.













### Tips

- Prik bij eind of gans het vel onder de vleugels in. Zo kan het vet weglopen.
- Snij bij eendenborst de huid in. Keer de eendenborst niet.
- Let er bij het keren van gevogelte op dat eerst de borstzijde resp. de huidzijde onder is.
- Gevogelte wordt bijzonder knapperig bruin als u het tegen het einde van de bereidingstijd bestrijkt met boter, zout water of sinaasappelsap.

Niet gebruikte toebehoren verwijderen uit de binnenruimte. Zo krijgt u een optimaal bakresultaat en spaart u tot 20 procent energie.

Gebruikte verwarmingsmethoden:

-  Boven- en onderwarmte
-  Circulatiegrillen
-  Grill, groot
-  Pizzastand

| Gerecht                         | Accessoires/vormen | Inschuif-<br>hoogte | Verwar-<br>mings-<br>methode  | Tempera-<br>tuur in °C | Grillst<br>and | Duur in<br>min. |
|---------------------------------|--------------------|---------------------|---|------------------------|----------------|-----------------|
| <b>Kip</b>                      |                    |                     |   |                        |                |                 |
| Kip, 1 kg                       | Rooster            | 2                   |  | 200-220                | -              | 60-70           |
| Kipfilet, à 150 g (grillen)     | Rooster            | 4                   |  | -                      | 3*             | 15-20           |
| Kleine kipdelen, à 250 g        | Rooster            | 3                   |  | 220-230                | -              | 30-35           |
| Kipsticks, nuggets, diepvries   | Braadslede         | 3                   |  | 190-210                | -              | 20-25           |
| Poularde, 1,5 kg                | Rooster            | 2                   |  | 200-220                | -              | 70-90           |
| <b>Eend &amp; gans</b>          |                    |                     |   |                        |                |                 |
| Eend, 2 kg                      | Rooster            | 1                   |  | 180-200                | -              | 90-110          |
| Eendenborst, à 300 g            | Rooster            | 3                   |  | 230-250                | -              | 25-30           |
| Gans, 3 kg                      | Rooster            | 2                   |  | 160-180                | -              | 120-150         |
| Ganzenbouten, à 350 g           | Rooster            | 2                   |  | 210-230                | -              | 40-50           |
| <b>Kalkoen</b>                  |                    |                     |   |                        |                |                 |
| Kalkoen, 2,5 kg                 | Rooster            | 2                   |  | 180-200                | -              | 70-90           |
| Kalkoenfilet, zonder been, 1 kg | Gesloten vorm      | 2                   |  | 240-260                | -              | 80-100          |
| Kalkoendij, met been, 1 kg      | Rooster            | 2                   |  | 180-200                | -              | 80-100          |

\* 5 min voorverwarmen

### Vlees

Uw apparaat biedt talrijke verwarmingsmethoden voor het bereiden van vlees. In de insteltablellen vindt u optimale instellingen voor vele gerechten.

### Braden en stoven

Bestrijk mager vlees naar wens met vet of leg er reepjes spek op.

Snij een zwaard kruisgewijs in. Let er bij het keren van braadvlees op dat eerst de zwaard onder is.

Als het braadvlees klaar is, moet het nog 10 minuten in de uitgeschakelde, gesloten binnenruimte blijven liggen. Zo kan het vleessap zich beter verdelen. Wikkel het braadvlees evt. in aluminiumfolie. Bij de opgegeven bereidingstijd is de aanbevolen rusttijd niet inbegrepen.



## Braden op het rooster

Op het rooster wordt vlees van alle kanten bijzonder knapperig.

Giet afhankelijk van de grootte en het soort vlees tot ½ liter water in de braadslede. Afdruiwend vet en vleessap wordt opgevangen. Uit dit braadvocht kunt u een saus bereiden. Bovendien ontstaat zo minder rook en blijft de binnenruimte schoner.

Schuif de braadslede met het rooster in de aangegeven inschuifhoogte. Let erop dat het rooster goed op de braadslede ligt. → "Toebehoren" op pagina 11

## Braden en stoven in een vorm

Het braden en stoven in een vorm is comfortabeler. U kunt het braadvlees met de vorm eenvoudiger uit de binnenruimte nemen en de saus direct in de vorm bereiden.

Gebruik alleen vormen die geschikt zijn voor de werking oven. Controleer of de vorm in de binnenruimte past.

Glazen vormen zijn het meest geschikt. Zet hete vormen van glas op een droge onderzetter. Is de ondergrond nat of koud, dan kan het glas knappen.

Voeg aan mager vlees een beetje vloeistof toe. In glazen vormen moet de bodem van de vorm ca. ½ cm hoog bedekt zijn.

De hoeveelheid vloeistof is afhankelijk van het soort vlees en het materiaal van de vormen en of u een deksel gebruikt. Wanneer u vlees in geëmailleerde of donkere braadvormen klaarmaakt, is er wat meer vloeistof nodig dan in glazen vormen.

Tijdens het braden verdampst de vloeistof in de vorm. Voeg zo nodig voorzichtig wat vloeistof toe.

Glanzende braadsledes van edelstaal of aluminium reflecteren de warmte als een spiegel en zijn daardoor niet zo geschikt. Het vlees gaart langzamer en wordt minder bruin. Houd een hogere temperatuur en/of langere bereidingstijd aan.

Houd u aan de aanwijzingen van de fabrikant van de braadvorm.

### Open vorm

Gebruik voor het braden van vlees het beste een hoge vorm. Plaats de vorm op het rooster. Wanneer u geen geschikte vorm heeft, gebruikt u de braadslede.

### Gesloten vorm

De binnenruimte blijft bij de bereiding in een gesloten vorm veel schoner. Let erop dat het deksel voor de pan past en goed sluit. Plaats de vorm op het rooster.

De afstand tussen het vlees en het deksel moet minstens 3 cm bedragen. Het vlees kan tijdens het garen uitzetten.

Bij het openen van het deksel na het garen, kan zeer hete stoom ontwijken. Til het deksel van achteren op, zodat de hete stoom van het lichaam af naar buiten gaat.

Voor het stoven, braadt u het vlees naar wens eerst aan. Voeg er voor het braadsap water, wijn, azijn of iets dergelijks aan toe. De bodem van de vorm dient ca 1-2 cm bedekt te zijn.

Tijdens het braden verdampst de vloeistof in de vorm. Voeg zo nodig voorzichtig wat vloeistof toe.

Vlees kan ook in een gesloten braadslede knapperig worden. Gebruik hiervoor een braadslede met glazen deksel en stel een hogere temperatuur in.

## Grillen

Laat de deur van het apparaat tijdens het grillen gesloten. Nooit met een geopende apparaatdeur grillen.

Leg het vlees op het rooster. Plaats bovendien de universele braadslede met de schuine kant naar de apparaatdeur ten minste één inschuifhoogte eronder. Uitdruiwend vet wordt zo opgevangen.

Neem indien mogelijk grillstukken van ongeveer dezelfde dikte en gewicht. Zo worden ze gelijkmatig bruin en blijven ze lekker mals. Leg de te grillen stukken vlees rechtstreeks op het rooster.

Keer de grillstukken met een grilltang. Wanneer u met een vork in het vlees prikt, verliest het sap en wordt het droog.

Zout het vlees pas na het grillen. Zout onttrekt water aan het vlees.

## Aanwijzingen

- Het grillelement wordt steeds weer in- en uitgeschakeld, dat is normaal. Hoe vaak dit gebeurt, is afhankelijk van de ingestelde grillstand.
- Bij het grillen kan rook ontstaan.

## Braadthermometer

Met de braadthermometer kunt u exact garen. Lees de belangrijke instructies voor het gebruik van de braadthermometer na in het betreffende hoofdstuk. U vindt daar gegevens over het insteken van de braadthermometer, de mogelijke verwarmingsmethoden en verdere informatie. → "Braadthermometer" op pagina 17

## Aanbevolen instelwaarden

In de tabel vindt u voor talrijke vleesgerechten de optimale verwarmingsmethode. Temperatuur en tijdsduur zijn afhankelijk van de hoeveelheid, kwaliteit en temperatuur van het levensmiddel. Daarom zijn er instelbereiken aangegeven. Probeer het eerst met de lagere waarden. Stel de oven indien nodig de volgende keer hoger in.

De instelwaarden gelden voor vlees op koelkasttemperatuur dat in de onverwarmde binnenruimte wordt geplaatst. Zo kunt u tot 20 procent energie sparen. De aangegeven bereidingstijden worden enkele minuten korter wanneer u voorverwarmt.

In de tabel vindt u gegevens voor stukken braadvlees met voorgesteld gewicht. Wanneer u een zwaar stuk wilt braden, gebruik dan in elk geval de lage temperatuur. Bij meerdere stukken oriënteert u zich aan het zwaarste stuk om de bereidingsduur te bepalen. De afzonderlijke stukken dienen ongeveer even groot te zijn.

In het algemeen geldt: hoe groter het braadvlees, des te lager de temperatuur en des te langer de bereidingstijd.

Braadvlees en grillvlees na ca. ½ tot ⅔ van de aangegeven tijd keren.



















Indien u volgens eigen recept wilt bereiden dan oriënteert u zich aan soortgelijke gerechten.

Bijkomende informatie vindt u onder "Tips voor braden, stoven en grillen" na de insteltabel.

Niet gebruikte toebehoren verwijderen uit de binnenruimte. Zo krijgt u een optimaal bakresultaat en spaart u tot 20 procent energie.

Gebruikte verwarmingsmethoden:

-  Boven- en onderwarmte
-  Circulatiegrillen
-  Grill, groot

| Gerecht  | Accessoires/vormen | Inschui-<br>hoogte | Verwarmings-<br>methode   | Tempera-<br>tuur in °C | Grillst<br>and | Duur in<br>min. |
|--|--------------------|--------------------|---|------------------------|----------------|-----------------|
| <b>Varkensvlees</b>  |                    |                    |   |                        |                |                 |
| Gebraden varkensvlees zonder zwaard, bijv. halsstuk, 1,5 kg  | Open vorm          | 2                  |    | 180-190                | -              | 110-130         |
| Gebraden varkensvlees met zwaard, bijv. schouderstuk, 2 kg   | Rooster            | 2                  |    | 190-200                | -              | 130-140         |
| Gebraden varkenslende, 1,5 kg                                | Open vorm          | 2                  |    | 220-230                | -              | 70-80           |
| Varkenshaas, 400 g   | Rooster            | 3                  |    | 220-230                | -              | 20-25           |
| Casselrib met been, 1 kg (incl. een beetje toegevoegd water) | Gesloten vorm      | 2                  |    | 210-230                | -              | 70-90           |
| Varkenssteaks, 2 cm dik                                      | Rooster            | 5                  |    | -                      | 2              | 16-20           |
| Varkensmedaillons, 3 cm dik (5 min. voorverwarmen)           | Rooster            | 5                  |    | -                      | 3*             | 8-12            |
| <b>Rundvlees</b>   |                    |                    |   |                        |                |                 |
| Runderfilet, medium, 1 kg                                    | Rooster            | 2                  |    | 210-220                | -              | 40-50           |
| Gestooft rundvlees, 1,5 kg                                   | Gesloten vorm      | 2                  |    | 200-220                | -              | 130-160         |
| Rosbief, medium, 1,5 kg                                      | Rooster            | 2                  |  | 220-230                | -              | 60-70           |
| Steak, 3 cm dik, medium**                                    | Rooster            | 3                  |  | -                      | 3              | 15-20           |
| Burger, 3-4 cm hoog  | Rooster            | 4                  |  | -                      | 3              | 25-30           |
| <b>Kalfsvlees</b>  |                    |                    |   |                        |                |                 |
| Gebraden kalfsvlees, 1,5 kg                                  | Open vorm          | 2                  |  | 160-170                | -              | 100-120         |
| Kalfsschenkel, 1,5 kg  | Open vorm          | 2                  |  | 200-210                | -              | 100-120         |
| <b>Lamsvlees</b>   |                    |                    |   |                        |                |                 |
| Lamsbout zonder been, medium, 1,5 kg                         | Open vorm          | 2                  |  | 170-190                | -              | 50-80           |
| Lamszadel met been***  | Rooster            | 2                  |  | 180-190                | -              | 40-50           |
| Lamskotelet  | Rooster            | 3                  |  | -                      | 3              | 12-16           |
| <b>Worsten</b>   |                    |                    |   |                        |                |                 |
| Grillworsten   | Rooster            | 4                  |  | -                      | 3              | 10-15           |
| <b>Vleesgerechten</b>  |                    |                    |   |                        |                |                 |
| Gehaktbrood, 1 kg  | Open vorm          | 2                  |  | 170-180                | -              | 60-70           |

\* voorverwarmen

\*\* niet voorverwarmen

\*\*\* zonder keren

### Tips voor het braden, stoven en grillen

|  |   |
|--|---|
| De binnenruimte wordt erg vuil.  | Bereid het product in een gesloten braadslede of gebruik het grillrooster. Wanneer u het grillrooster gebruikt, behaalt u een optimaal braadresultaat. U kunt het grillrooster als speciaal toebehoren kopen. |
| Het braadvlees is te donker en de korst is op enkele plaatsen verbrand en/of het braadvlees is te droog. | Controleer de inschuihoogte en de temperatuur. Kies de volgende keer een lagere temperatuur en verkort evt. de braadtijd.   |
| De korst is te dun.  | Verhoog de temperatuur of schakel na afloop van de braadtijd de grill even in.  |
| Het braadvlees ziet er goed uit, maar de jus is aangebrand.  | Neem de volgende keer kleiner braadgerei en voeg evt. meer vloeistof toe.   |
| Het braadvlees ziet er goed uit, maar de jus is te licht en te waterig.                                  | Neem de volgende keer groter braadgerei en voeg evt. minder vloeistof toe.  |

|                                      |  |
|--------------------------------------|--|
| Bij het stoven brandt het vlees aan. | Het deksel moet goed op de braadvorm passen en goed sluiten.<br>Reduceer de temperatuur en voeg indien gewenst tijdens het stoven nog vloeistof toe. |
| Het grillproduct wordt te droog.     | Het vlees pas na het grillen zouten. Zout onttrekt water aan het vlees. Steek tijdens het keren niet in het grillproduct. Gebruik een grilltang.     |

## Vis

Uw apparaat biedt diverse verwarmingsmethoden voor het bereiden van vis. In de insteltabellen vindt u optimale instellingen voor vele gerechten.

Hele vis hoeft niet gekeerd te worden. Plaats de hele vis in de zwemstand, met de rugvin naar boven, in de binnenruimte. Een ingesneden aardappel of een kleine ovenvaste vorm in de buik van de vis zorgt voor stabiliteit.

U kunt herkennen dat de vis gaar is, wanneer de rugvin gemakkelijk loslaat.

### Braden en grillen op het rooster

Leg het vlees op het rooster. Plaats bovendien de universele braadslede met de schuine kant naar de apparaatdeur ten minste één inschuifhoogte eronder.

Giet afhankelijk van de grootte en de soort vis tot ½ liter water in de braadslede. Vrijkomende vloeistof wordt opgevangen. Er ontstaat zo minder rook en de binnenruimte blijft schoner.

Laat de deur van het apparaat tijdens het grillen gesloten. Nooit met een geopende apparaatdeur grillen.

Neem indien mogelijk grillstukken van ongeveer dezelfde dikte en gewicht. Zo worden ze gelijkmatig bruin en blijven ze lekker mals. Leg de te grillen stukken vlees rechtstreeks op het rooster.

Keer de grillstukken met een grilltang. Wanneer u met een vork in de vis prikt, verliest hij sap en wordt hij droog.

### Aanwijzingen

- Het grillelement wordt steeds weer in- en uitgeschakeld, dat is normaal. Hoe vaak dit gebeurt, is afhankelijk van de ingestelde grillstand.
- Bij het grillen kan rook ontstaan.

### Braden en stomen in een vorm

Gebruik alleen vormen die geschikt zijn voor de werking oven. Controleer of de vorm in de binnenruimte past.

Glazen vormen zijn het meest geschikt. Zet hete vormen van glas op een droge onderzetter. Is de ondergrond nat of koud, dan kan het glas knappen.

Glanzende braadsledes van edelstaal of aluminium reflecteren de warmte als een spiegel en zijn daardoor niet zo geschikt. De vis gaat langzamer en wordt minder bruin. Houd een hogere temperatuur en/of langere bereidingstijd aan.

Houd u aan de aanwijzingen van de fabrikant van de braadvorm.

### Open vorm

Gebruik voor het bereiden van hele vis het beste een hoge vorm. Plaats de vorm op het rooster. Wanneer u geen geschikte vorm heeft, gebruikt u de braadslede.

### Gesloten vorm

De binnenruimte blijft bij de bereiding in een gesloten vorm veel schoner. Let erop dat het deksel voor de pan past en goed sluit. Plaats de vorm op het rooster.

Doe voor het stomen twee tot drie eetlepels vloeistof en wat citroensap in de vorm.

Bij het openen van het deksel na het garen, kan zeer hete stoom ontwijken. Til het deksel van achteren op, zodat de hete stoom van het lichaam af naar buiten gaat.

Vis kan ook in een gesloten braadslede knapperig worden. Gebruik hiervoor een braadslede met glazen deksel en stel een hogere temperatuur in.

### Braadthermometer

Met de braadthermometer kunt u exact garen. Lees de belangrijke instructies voor het gebruik van de braadthermometer na in het betreffende hoofdstuk. U vindt daar gegevens over het insteken van de braadthermometer, de mogelijke verwarmingsmethoden en verdere informatie.  
→ "Braadthermometer" op pagina 17

### Aanbevolen instelwaarden

In de tabel vindt u voor visgerechten de optimale verwarmingsmethode. Temperatuur en tijdsduur zijn afhankelijk van de hoeveelheid, kwaliteit en temperatuur van het levensmiddel. Daarom zijn er instelbereiken aangegeven. Probeer het eerst met de lagere waarden. Stel de oven indien nodig de volgende keer hoger in.

De instelwaarden gelden voor vis op koelkasttemperatuur die in de onverwarmde binnenruimte wordt geplaatst. Zo kunt u tot 20 procent energie sparen. De aangegeven bereidingstijden worden enkele minuten korter wanneer u voorverwarmt.

In de tabel vindt u gegevens voor vis met voorgesteld gewicht. Wanneer u een zwaardere vis wilt bereiden, gebruik dan in elk geval de lage temperatuur. Bij meerdere vissen oriënteert u zich aan de zwaarste vis om de bereidingsduur te bepalen. De afzonderlijke vissen dienen ongeveer even groot te zijn.

In het algemeen geldt: hoe groter een vis, des te lager de temperatuur en des te langer de bereidingstijd.







Vis die niet in de zwemstand is na ca. ½ tot ⅔ van de aangegeven tijd keren.

**Aanwijzing:** Gebruik alleen bakpapier dat geschikt is voor de gekozen temperatuur. Knip het bakpapier altijd zodanig af dat het goed past.

Niet gebruikte toebehoren verwijderen uit de binnenruimte. Zo krijgt u een optimaal bakresultaat en spaart u tot 20 procent energie.

Gebruikte verwarmingsmethoden:

-  Boven- en onderwarmte
-  Circulatiegrillen
-  Grill, groot

| Gerecht  | Toebehoren/vormen | Inschui-<br>hoogte | Verwarmings-<br>methode   | Tempera-<br>tuur in °C | Grillst<br>and | Duur in<br>min. |
|--|-------------------|--------------------|---|------------------------|----------------|-----------------|
| <b>Vis</b>   |                   |                    |   |                        |                |                 |
| Vis, gegrild, heel 300 g, bijv. forel              | Rooster           | 2                  |  | 170-190                | -              | 20-30           |
| Vis, gegrild, heel 1,5 kg, bijv. zalm              | Rooster           | 2                  |  | 170-190                | -              | 30-40           |
| <b>Visfilets</b>                                   |                   |                    |   |                        |                |                 |
| Visfilet, ongepaneerd, gegrild                     | Rooster           | 4                  |  | -                      | 1*             | 15-25           |
| <b>Viskoteletten</b>                               |                   |                    |   |                        |                |                 |
| Viskotelet, 3 cm dik**                             | Rooster           | 4                  |  | -                      | 3              | 10-20           |
| <b>Vis, diepvries</b>                              |                   |                    |   |                        |                |                 |
| Visfilet, ongepaneerd                              | Gesloten vormen   | 2                  |  | 210-230                | -              | 20-30           |
| Visfilet, gegratineerd                             | Rooster           | 2                  |  | 200-220                | -              | 45-60           |
| Vissticks (tussentijds keren)                      | Braadslede        | 3                  |  | 200-220                | -              | 20-30           |
| * voorverwarmen                                    |                   |                    |   |                        |                |                 |
| ** Braadslede op inschuifhoogte 2 eronder plaatsen |                   |                    |   |                        |                |                 |

## Groente en bijgerechten

Hier vindt u gegevens voor het bereiden van gegrilde groente, aardappels en diepvries-aardappelproducten.

Niet gebruikte toebehoren verwijderen uit de binnenruimte. Zo krijgt u een optimaal kookresultaat en spaart u energie.

### Inschuifhoogtes

Gebruik de aangegeven inschuifhoogtes.

#### Bereiden op één niveau

Volg de opgaven in de tabel op.

#### Bereiden op twee niveaus

Gebruik 4Dhetelucht. Bakplaten die gelijktijdig in de oven worden geplaatst, hoeven niet op hetzelfde moment klaar te zijn.

- Braadslede: hoogte 3
- Bakplaat: hoogte 1

### Toebehoren

Let erop dat u altijd geschikte toebehoren gebruikt en dit er goed om inschuift.

#### Rooster

Het rooster met de open kant naar de deur van de binnenruimte en met de werving naar beneden inschuiven. Plaats de vormen altijd op het rooster.

#### Braadslede of braadpan

De braadslede of de bakplaat er voorzichtig tot de aanslag inschuiven, met de afgeschuinde kant naar de deur van het apparaat.

#### Bakpapier

Gebruik alleen bakpapier dat geschikt is voor de gekozen temperatuur. Knip het bakpapier altijd zodanig af dat het goed past.



### Aanbevolen instelwaarden



In de tabel vindt u voor diverse gerechten de optimale verwarmingsmethode. Temperatuur en tijdsduur zijn afhankelijk van de hoeveelheid, de vorm en de kwaliteit van de levensmiddelen. Daarom zijn er instelbereiken aangegeven. Probeer het eerst met de lagere waarden. Bij een lage temperatuur wordt het gerecht gelijkmatiger bruin. Stel de oven indien nodig de volgende keer hoger in.

De instelwaarden gelden voor producten die in de onverwarmde binnenruimte worden geplaatst. De aangegeven tijden worden enkele minuten korter wanneer u voorverwarmt.

Indien u volgens eigen recept wilt bereiden dan oriënteert u zich aan soortgelijke gerechten in de tabel.

Gebruikte verwarmingsmethoden:

-  4D hetelucht
-  Grill, groot
-  Pizzastand

| Gerecht                         | Toebehoren | Inschui-<br>hoogte | Verwarmings-<br>methode   | Tempera-<br>tuur in °C | Grillst<br>and | Duur in<br>min. |
|---------------------------------|------------|--------------------|---|------------------------|----------------|-----------------|
| <b>Groentegerechten</b>         |            |                    |   |                        |                |                 |
| Gegrilde groente                | Braadslede | 5                  |  | -                      | 3              | 10-15           |
| <b>Aardappels</b>               |            |                    |   |                        |                |                 |
| Gebakken aardappels, gehalveerd | Braadslede | 3                  |  | 160-180                | -              | 45-60           |

| Gerecht                              | Toebehoren            | Inschuif-<br>hoogte | Verwarmings-<br>methode | Tempera-<br>tuur in °C | Grillst<br>and | Duur in<br>min. |
|--------------------------------------|-----------------------|---------------------|-------------------------|------------------------|----------------|-----------------|
| <b>Aardappelproducten, diepvries</b> |                       |                     |                         |                        |                |                 |
| Aardappel-rösti                      | Braadslede            | 3                   |                         | 200-220                | -              | 25-35           |
| Kartoffeltaschen, gevuld             | Braadslede            | 3                   |                         | 190-210                | -              | 20-30           |
| Aardappelkroketten                   | Braadslede            | 3                   |                         | 200-220                | -              | 25-35           |
| Frites                               | Braadslede            | 3                   |                         | 190-210                | -              | 25-35           |
| Frites, 2 niveaus                    | Braadslede + bakplaat | 3+1                 |                         | 190-210                | -              | 30-40           |

## Yoghurt

Met uw apparaat kunt u ook zelf yoghurt maken.

### Yoghurt maken

Neem de rekjes en toebehoren uit de binnenruimte. De binnenruimte moet leeg zijn.

1. 1 Liter melk (3,5 % vet) op de kookplaat op 90 °C verwarmen en tot 40 °C afkoelen.  
Bij houdbare melk is het verwarmen op 40 °C voldoende.

2. Hier 150g yoghurt (koelkasttemperatuur) door roeren.
3. Hiermee koppen of kleine potjes vullen en afdekken met vershoudfolie.
4. De koppen of potjes vervolgens op de bodem van de binnenruimte zetten en bereiden zoals aangegeven.
5. Na de bereiding de yoghurt in de koelkast laten afkoelen.

Gebruikte verwarmingsmethode:

- 4D hetelucht

| Gerecht | Toebehoren   | Inschuifhoogte          | Verwar-<br>mingsme-<br>thode | Tempera-<br>tuur in °C | Tijdsduur<br>in uren |
|---------|--------------|-------------------------|------------------------------|------------------------|----------------------|
| Yoghurt | Portievormen | Bodem binnen-<br>ruimte |                              | 40-45                  | 8-9                  |

## Eco-verwarmingsmethoden

Hetelucht Eco en boven- en onderwarmte Eco zijn intelligente verwarmingsmethoden voor het gezond bereiden van vlees, vis en gebak. Het apparaat regelt de energietoevoer in de binnenruimte optimaal. Het product wordt in fases bereid met behulp van restwarmte. Zo blijft het sappiger en wordt het minder bruin. Afhankelijk van de voorbereiding en het product kan er energie worden gespaard.

Plaats de gerechten in de onverwarmde, lege binnenruimte. Houd de deur van het apparaat tijdens de bereiding gesloten.

Niet gebruikte accessoires verwijderen uit de binnenruimte. Zo krijgt u een optimaal kookresultaat en spaart u energie.

Gebruik alleen de originele accessoires van uw apparaat. Deze zijn optimaal afgestemd op de binnenruimte en de functies.

De verwarmingsmethode Hetelucht Eco wordt gebruikt voor het vaststellen van de energie-efficiëntieklasse.

### Toebehoren

Let erop dat u altijd geschikte toebehoren gebruikt en dit er goed om inschuift.

### Rooster

Het rooster met de open kant naar de deur van de binnenruimte en met de welving naar beneden inschuiven. Plaats de vormen altijd op het rooster.

### Braadslede of braadpan

De braadslede of de bakplaat er voorzichtig tot de aanslag inschuiven, met de afgeschuinde kant naar de deur van het apparaat.

### Bakvormen en vormen

Het meest geschikt zijn donkere metalen bakvormen. Hierdoor kunt u tot 35 procent energie sparen.

Vormen van edelstaal of aluminium reflecteren de warmte als een spiegel. Niet-reflecterende vormen van email, hittebestendig glas of gecoat, drukgegoten aluminium is beter geschikt.

Lichte vormen, keramische vormen of vormen van glas verlengen de baktijd en het gebak bruint niet gelijkmatig.

### Bakpapier

Gebruik alleen bakpapier dat geschikt is voor de gekozen temperatuur. Knip het bakpapier altijd zodanig af dat het goed past.



### Aanbevolen instelwaarden





























Hier vindt u gegevens voor verschillende gerechten. Temperatuur en tijdsduur zijn afhankelijk van de hoeveelheid en de kwaliteit van het deeg. Daarom zijn er instelbereiken aangegeven. Probeer het eerst met de lagere waarden. Bij een lage temperatuur wordt het gerecht gelijkmatiger bruin. Stel de oven indien nodig de volgende keer hoger in.

**Aanwijzing:** De baktijden kunnen niet door hogere temperaturen worden ingekort. Gebak of klein gebak zou dan alleen van buiten gaar, maar van binnen niet goed doorgebakken zijn.



Gebruikte verwarmingsmethoden:

-  Hetelucht Eco
-  Boven- en onderwarmte Eco

| Gerecht   | Accessoires/vormen      | Inschuif-<br>hoogte | Verwar-<br>mings-<br>methode  | Tempera-<br>tuur in °C | Duur in<br>min. |
|---|-------------------------|---------------------|---|------------------------|-----------------|
| <b>Gebak in vormen</b>                                      |                         |                     |   |                        |                 |
| Cake in de vorm   | Krans/rechthoekige vorm | 2                   |    | 140-160                | 60-80           |
| Taartbodem van roerdeeg                                     | Taartbodemvorm          | 2                   |    | 150-170                | 20-30           |
| Biscuitbodem, 2 eieren                                      | Taartbodemvorm          | 2                   |    | 150-170                | 20-30           |
| Biscuittaart, 3 eieren                                      | Springvorm Ø 26 cm      | 2                   |    | 160-170                | 30-45           |
| Biscuittaart, 6 eieren                                      | Springvorm Ø 28 cm      | 2                   |    | 150-160                | 50-60           |
| Gistdeegtulband   | Tulbandvorm             | 2                   |    | 150-170                | 50-70           |
| <b>Gebak op de plaat</b>                                    |                         |                     |   |                        |                 |
| Cake met droge bedekking                                    | Bakplaat                | 3                   |    | 150-170                | 25-40           |
| Zandtaartdeeggebak met droge bedekking                      | Bakplaat                | 3                   |    | 170-180                | 25-35           |
| Biscuitrol  | Bakplaat                | 3                   |    | 180-190                | 15-20           |
| Broodvlecht, gistdeegkrans                                  | Bakplaat                | 3                   |    | 160-170                | 25-35           |
| Gistdeeggebak met droge bedekking                           | Bakplaat                | 3                   |    | 160-180                | 15-20           |
| <b>Klein gebak</b>  |                         |                     |   |                        |                 |
| Muffins   | Muffinplaat             | 2                   |   | 160-180                | 15-25           |
| Small cakes   | Bakplaat                | 3                   |  | 150-160                | 25-35           |
| Bladerdeeggebak   | Bakplaat                | 3                   |  | 170-190                | 20-35           |
| Branddeeggebak, bijv. soesjes                               | Bakplaat                | 3                   |  | 200-220                | 35-45           |
| Koekjes   | Bakplaat                | 3                   |  | 140-160                | 15-30           |
| Sprits  | Bakplaat                | 3                   |  | 140-150                | 25-35           |
| Klein gebak van gistdeeg                                    | Bakplaat                | 3                   |  | 160-180                | 25-35           |
| <b>Brood &amp; broodjes</b>                                 |                         |                     |   |                        |                 |
| Gemengd brood, 1,5 kg                                       | Langwerpige bakvorm     | 2                   |  | 200-210                | 35-45           |
| Plat rond brood   | Braadslede              | 3                   |  | 250-275                | 15-20           |
| Broodjes, zoet, vers  | Bakplaat                | 3                   |  | 170-190                | 15-20           |
| Broodjes, vers  | Bakplaat                | 3                   |  | 180-200                | 20-30           |
| <b>Vlees</b>  |                         |                     |   |                        |                 |
| Gebraden varkensvlees zonder zwoerd, bijv. halsstuk, 1,5 kg | Open vorm               | 2                   |  | 180-190                | 120-140         |
| Gestoofd rundvlees, 1,5 kg                                  | Gesloten vorm           | 2                   |  | 200-220                | 140-160         |
| Gebraden kalfsvlees, 1,5 kg                                 | Open vorm               | 2                   |  | 170-180                | 110-130         |
| <b>Vis</b>  |                         |                     |   |                        |                 |
| Vis, gestoofd, heel 300 g, bijv. forel                      | Gesloten vorm           | 2                   |  | 190-210                | 25-35           |
| Vis, gestoofd, heel 1,5 kg, bijv. zalm                      | Gesloten vorm           | 2                   |  | 190-210                | 45-55           |
| Visfilet, ongepaneerd, gestoofd                             | Gesloten vorm           | 2                   |  | 190-210                | 15-25           |

## Acrylamide in levensmiddelen

Acrylamide ontstaat vooral bij met hoge verhitte klaargemaakte graan- en aardappelproducten, zoals

bijv. patates frites, aardappelchips, toast, broodjes, brood of fijne bakwaren (koekjes, taaitaai, speculaas).

### Tips voor een acrylamidearme bereiding van gerechten

|             |   |
|-------------|---|
| Algemeen    | <ul style="list-style-type: none"> <li>■ Zo kort mogelijke bereidingstijden aanhouden.</li> <li>■ Gerechten goudgeel, niet te donker laten worden.</li> <li>■ Grote, dikke gerechten bevatten minder acrylamide.</li> </ul> |
| Bakken      | Met boven- en onderwarmte, max. 200 °C.<br>Met hete lucht max. 180 °C.  |
| Koekjes     | Met boven- en onderwarmte, max. 190 °C.<br>Met hete lucht max. 170 °C.<br>Ei of eigeel vermindert de vorming van acrylamide.  |
| Oven-frites | Gelijkmatig en in één laag over de plaat verdelen. Minstens 400g per plaat bakken, zodat de aardappels niet uitdrogen.  |

## Langzaam garen

Langzaam garen is garen bij lage temperatuur. Het wordt daarom ook garen bij lage temperatuur genoemd.

Het langzaam garen is ideaal voor alle fijne stukken vlees (bijv. malse delen van het rund, kalf, varken, lam en gevogelte), die rosé of à point (medium) gegaard moeten worden. Het vlees blijft zeer sappig, mals en zacht.

U heeft veel speelruimte bij de menuplanning, want langzaam gegaard vlees kan probleemloos worden warmgehouden. Tijdens het garen hoeft u het vlees niet te keren. Houd de deur van het apparaat gesloten om een gelijkmatig bereidingsklimaat te krijgen.

Gebruik uitsluitend vers en hygiënisch perfect vlees zonder bot. Verwijder pezen en vetranden zorgvuldig. Vet ontwikkelt bij het langzaam garen een sterke eigen smaak. U kunt ook gekruid of gemarineerd vlees gebruiken. Gebruik geen ontdooid vlees.

Het vlees kan direct na het langzaam garen in stukken worden gesneden. Het hoeft niet te rusten. Door de speciale bereidingsmethode ziet het vlees er rosé uit maar het is niet rauw of niet gaar genoeg.

**Aanwijzing:** Een starttijdvoorkeuze met eindtijd is bij de verwarmingsmethode langzaam garen niet mogelijk.

## Vormen

Gebruik een vlakke vorm, bijv. een serveerplaat van porselein of glas. Plaats de vorm voor het voorverwarmen ook in de binnenruimte.

Plaats de open vorm altijd op hoogte 2 op het rooster.

Bijkomende informatie vindt u onder "Tips voor langzaam garen", na de insteltabel.

Uw apparaat beschikt over de verwarmingsmethode langzaam garen. Start de werking alleen wanneer de binnenruimte geheel is afgekoeld. Laat de binnenruimte met de vorm ca. 15 minuten goed doorwarmen.







Braad het vlees op de kookplaat even zeer heet en lang genoeg aan alle kanten, ook de uiteinden. Doe het onmiddellijk in de voorverwarmde vorm. De vorm met het vlees weer in de binnenruimte plaatsen en langzaam garen.

## Aanbevolen instelwaarden

De temperatuur en de tijdsduur voor langzaam garen zijn afhankelijk van de grootte, dikte en kwaliteit van het vlees. Daarom zijn er instelbereiken aangegeven.

Gebruikte verwarmingsmethode:

-  Langzaam garen

| Gerecht                                   | Vormen      | Inschui-<br>hoogte | Verwar-<br>mings-<br>methode  | Aanbraad-<br>duur in min. | Tempera-<br>tuur in °C | Duur in<br>min. |
|---|-------------|--------------------|---|---------------------------|------------------------|-----------------|
| <b>Gevogelte</b>                          |             |                    |   |                           |                        |                 |
| Eendenborst, 400 g                        | Open vormen | 2                  |  | 6-8                       | 90*                    | 45-60           |
| Kipfilet, à 200 g                         | Open vormen | 2                  |  | 5-7                       | 90*                    | 30-60           |
| Kalkoenfilet, zonder been, 1 kg           | Open vormen | 2                  |  | 8-10                      | 90*                    | 150-210         |
| <b>Varkensvlees</b>                       |             |                    |   |                           |                        |                 |
| Gebraden varkenslende, 5-6 cm dik, 1,5 kg | Open vormen | 2                  |  | 8-10                      | 80*                    | 210-240         |
| Varkenshaas, heel                         | Open vormen | 2                  |  | 6-8                       | 80*                    | 90-120          |
| Varkensmedaillons, 4 cm dik               | Open vormen | 2                  |  | 5-7                       | 80*                    | 90-120          |
| * voorverwarmen                           |             |                    |   |                           |                        |                 |

| Gerecht  | Vormen      | Inschui-<br>hoogte | Verwar-<br>mings-<br>methode | Aanbraad-<br>duur in min. | Tempera-<br>tuur in °C | Duur in<br>min. |
|--|-------------|--------------------|------------------------------|---------------------------|------------------------|-----------------|
| <b>Rundvlees</b>                                 |             |                    |                              |                           |                        |                 |
| Gebraden rundvlees (heupstuk) 6-7 cm dik, 1,5 kg | Open vormen | 2                  |                              | 8-10                      | 80*                    | 210-270         |
| Runderfilet, heel, 1 kg                          | Open vormen | 2                  |                              | 4-6                       | 80*                    | 150-210         |
| Rosbief, 5-6 cm dik                              | Open vormen | 2                  |                              | 6-8                       | 80*                    | 210-270         |
| Rundermedaillons/rumpsteak, 4 cm dik             | Open vormen | 2                  |                              | 5-7                       | 80*                    | 30-60           |
| <b>Kalfsvlees</b>                                |             |                    |                              |                           |                        |                 |
| Gebraden kalfsvlees, 4-5 cm dik, 1,5 kg          | Open vormen | 2                  |                              | 8-10                      | 80*                    | 210-240         |
| Gebraden kalfsvlees, 10-15 cm dik, 1,5 kg        | Open vormen | 2                  |                              | 8-10                      | 80*                    | 210-240         |
| Kalfsfilet, heel, 800 g                          | Open vormen | 2                  |                              | 5-7                       | 80*                    | 120-150         |
| Kalfsmedaillons, 4 cm dik                        | Open vormen | 2                  |                              | 5-7                       | 80*                    | 45-90           |
| <b>Lamsvlees</b>                                 |             |                    |                              |                           |                        |                 |
| Lamszadels, zonder been, à 200 g                 | Open vormen | 2                  |                              | 5-7                       | 80*                    | 120-180         |
| Lamsbout zonder been, medium, 1 kg ingebonden    | Open vormen | 2                  |                              | 6-8                       | 80*                    | 180-240         |
| * voorverwarmen                                  |             |                    |                              |                           |                        |                 |

### Tips voor het langzaam garen

|   |  |
|---|--|
| Eendenborst langzaam garen.   | Leg de eendenborst koud in de pan en braad eerst de huidzijde aan. Na het langzaam garen gedurende 3 tot 5 minuten knapperig grillen.    |
| Het langzaam gegaarde vlees is niet zo heet als vlees dat op de gebruikelijke manier is gebraden. | Om ervoor te zorgen dat het gebraden vlees niet te snel afkoelt, kunt u de borden van te voren opwarmen en de sauzen zeer heet opdienen. |

### Drogen

Met 4D-hetelucht kunt u uitstekend drogen. Bij deze soort conservering worden aromastoffen door het onttrekken van water geconcentreerd.

Gebruik uitsluitend fruit, groente en kruiden zonder gebreken en was deze grondig. Bedek de braadslede en het rooster met bak- of perkamentpapier. Laat de vruchten goed afdruipe en maak ze droog.

Snij ze eventueel in even grote stukken of dunnen plakjes. Leg ongeschild fruit op de schaal met de snijvlakken naar boven. Let erop dat zowel fruit als paddenstoelen niet op elkaar liggen.

Rasp de groente en blancheer het vervolgens. Laat de geblancheerde groente afdruipe en verdeel het gelijkmatig over het rooster.

Droog kruiden met de steel. Leg de kruiden gelijkmatig in kleine hoopjes op het rooster.

Gebruik de volgende inschuifhoogtes voor het drogen:

- 1 rooster: hoogte 3
- 2 roosters: hoogte 3+1

Fruit en groente met veel vocht enkele malen keren. Het gedroogde gerecht direct na het drogen losmaken van het papier.

### Aanbevolen instelwaarden





In de tabel vindt u de instellingen voor het drogen van verschillende levensmiddelen. Temperatuur en tijdsduur zijn afhankelijk van de soort, vochtigheid, rijpheid en dikte van de te drogen levensmiddelen. Hoe langer u de te drogen levensmiddelen laat drogen, des te beter zijn ze geconserveerd. Hoe dunner men snijdt, des te sneller is het einde van de droogtijd bereikt en des te aromatischer blijft het gedroogde levensmiddel. Daarom zijn er instelbereiken aangegeven.

Indien u nog meer levensmiddelen wilt drogen, dan oriënteert u zich aan soortgelijke levensmiddelen in de tabel.

nl Voor u in onze kookstudio uitgetest.

Gebruikte verwarmingsmethode:

-  4D hetelucht

| Fruit, groente en kruiden                              | Toebehoren   | Verwarmingsmethode  | Temperatuur in °C | Tijdsduur in uren |
|--|--------------|---|-------------------|-------------------|
| Pitvruchten (appelringen, 3 mm dik, per rooster 200 g) | 1-2 roosters |  | 80                | 5-9               |
| Steenvruchten (pruimen)                                | 1-2 roosters |  | 80                | 8-10              |
| Wortelgewassen (wortelen), geraspt, geblancheerd       | 1-2 roosters |  | 80                | 5-8               |
| Paddestoelen in plakjes                                | 1-2 roosters |  | 60                | 6-9               |
| Kruiden, schoongemaakt                                 | 1-2 roosters |  | 60                | 2-6               |

## Inmaken

In uw apparaat kunt u fruit en groente inmaken.

### **Waarschuwing – Risico van letsel!**

Wanneer de levensmiddelen niet goed zijn ingekookt, kunnen de inmaakpotten barsten. Volg de aanwijzingen voor het inkoken.

### **Potten**

Gebruik uitsluitend schone en onbeschadigde weckflessen. Gebruik uitsluitend hittebestendige, schone en onbeschadigde rubber afdichtringen. Klemmen en veren van tevoren controleren.

Gebruik bij een inmaakproces alleen weckflessen van gelijke grootte en met dezelfde levensmiddelen. In de binnenruimte kunt u de inhoud van maximaal zes weckflessen met ½, 1 of 1½ liter tegelijkertijd inmaken. Gebruik geen grotere of hogere potten. De deksels zouden kunnen springen.

De weckflessen mogen tijdens het inkoken in de binnenruimte niet met elkaar in contact komen.

### **Fruit en groente voorbereiden**

Gebruik uitsluitend fruit en groente zonder gebreken. Was het grondig.

Fruit resp. groente afhankelijk van de soort, schillen, pitten verwijderen en kleinmaken en in weckflessen tot ca. 2 cm onder de rand vullen.

### **Fruit**

De vruchten in de weckflessen met hete, afgeschuimde suikeroplossing vullen (ca. 400 ml voor 1-literfles). Op één liter water:

- ca. 250 g suiker bij zoet fruit
- ca. 500 g suiker bij zuur fruit

### **Groente**

De groente in de weckflessen vullen met heet, afgekookt water.

De glazen randen schoonmaken. Leg op elke pot een natte rubberen ring en een deksel. Sluit de potten af met klemmen. Plaats de glazen potten zó in de braadslede dat ze elkaar niet raken. 500 ml heet water (ca. 80 °C) in de braadslede gieten. Instellen zoals aangegeven in de tabel.

## Inmaken beëindigen

### **Fruit**

Na enige tijd stijgen er met korte tussenpozen belletjes op. Apparaat uitschakelen, zodra alle weckflessen belletjes vormen. Haal de weckflessen na de aangegeven nawarmtijd uit de binnenruimte.

### **Groente**

Na enige tijd stijgen er met korte tussenpozen belletjes op. Zodra alle weckflessen borrelen, de temperatuur op 120 °C reduceren en de flessen zoals aangegeven in de tabel in de gesloten binnenruimte verder laten borrelen. Schakel na afloop van deze tijd het apparaat uit en maak zoals in de tabel aangegeven nog enkele minuten gebruik van de nawarmte.





Haal de flessen na het inmaken uit de binnenruimte en plaats ze op een schone doek. Zet de hete potten niet op een koude of natte ondergrond, ze zouden anders kunnen knappen. Dek de weckflessen af om ze tegen tocht te beschermen. Klemmen pas verwijderen wanneer de glazen koud zijn.

### **Aanbevolen instelwaarden**

De aangegeven tijden in de insteltabel zijn richtwaarden voor het inmaken van fruit en groente. Deze kunnen worden beïnvloed door de omgevingstemperatuur, het aantal potten, de hoeveelheid, de temperatuur en de kwaliteit van de inhoud. De gegevens hebben betrekking op ronde potten van 1 liter. Controleer voor u om- of uitschakelt of de potten werkelijk borrelen. Het borrelen begint na ca. 30-60 minuten.

Gebruikte verwarmingsmethode:

-  4D hetelucht

| Inmaken                                   | Vormen               | Inschuif-<br>hoogte | Verwar-<br>mings-<br>methode  | Tempera-<br>tuur in °C | Duur in min.                |
|---|----------------------|---------------------|---|------------------------|-----------------------------|
| Groente, bijv. wortelen                   | Inmaakpotten 1 liter | 1                   |  | 160-170                | tot aan het borrelen:30-40  |
|   |                      |                     |   | 120                    | vanaf het borrelen: 30-40   |
|   |                      |                     |   | -                      | Nawarmen: 30                |
| Groente, bijv. komkommer                  | Inmaakpotten 1 liter | 1                   |  | 160-170                | tot aan het borrelen: 30-40 |
|   |                      |                     |   | -                      | Nawarmen: 30                |
| Steenvruchten, bijv. kersen, prui-<br>men | Inmaakpotten 1 liter | 1                   |  | 160-170                | tot aan het borrelen:30-40  |
|   |                      |                     |   | -                      | Nawarmen:35                 |
| Pitvruchten, bijv. appels, aardbeien      | Inmaakpotten 1 liter | 1                   |  | 160-170                | tot aan het borrelen:30-40  |
|   |                      |                     |   | -                      | Nawarmen: 25                |

## Deeg laten rijzen

U kunt in het apparaat gistdeeg duidelijk sneller laten rijzen dan bij kamertemperatuur. Gebruik de verwarmingsmethode boven- en onderwarmte. Start de werking alleen wanneer de binnenruimte geheel is afgekoeld.

Laat gistdeeg altijd twee maal rijzen. Let op de gegevens in de insteltabellen voor het 1e en 2e rijzen (gaarheid van het deeg en afzonderlijke gaarheid).

### Gaarheid van deeg

Instellen zoals aangegeven in de tabel. en het apparaat verwarmen. Zet de deegkom op het rooster.

Open tijdens het gisten de apparaatdeur niet omdat er anders vochtigheid ontwijkt. Het deeg met een vochtige doek afdekken.

### Afzonderlijke gaarheid

Plaats het gebak op de inschuifhoogte die in de tabel is aangegeven.





Wanneer u wilt voorverwarmen vindt de afzonderlijke gaarheid buiten het apparaat op een warme plek plaats.

### Aanbevolen instelwaarden

Temperatuur en duur van het gisten zijn afhankelijk van de soort en hoeveelheid van de ingrediënten. Daarom zijn de opgaven in de insteltabel richtwaarden.

Gebruikte verwarmingsmethode:

-  Boven- en onderwarmte

| Gerecht                    | Toebehoren/vormen | Inschuif-<br>hoogte | Verwar-<br>mings-<br>methode  | Stap                   | Tempera-<br>tuur in °C | Duur in<br>min. |
|----------------------------|-------------------|---------------------|---|------------------------|------------------------|-----------------|
| Gistdeeg, licht            | Kom               | 2                   |  | Gaarheid van deeg      | 35-40                  | 25-30           |
|                            | Bakplaat          | 2                   |  | Afzonderlijke gaarheid | 35-40                  | 10-20           |
| Gistdeeg, zwaar en vetrijk | Kom               | 2                   |  | Gaarheid van deeg      | 35-40                  | 20-40           |
|                            | Bakplaat          | 2                   |  | Afzonderlijke gaarheid | 35-40                  | 15-25           |

## Ontdooien

De verwarmingsmethode ontdooien is geschikt voor het ontdooien van diepvries fruit, groente en gebak. Gevogelte, vlees en vis het beste in de koelkast ontdooien.

Gebruik de volgende inschuifhoogtes voor het ontdooien:

- 1 rooster: hoogte 2
- 2 roosters: hoogte 3+1

### Aanbevolen instelwaarden

De tijdgegevens in de tabel zijn richtwaarden. Ze zijn afhankelijk van de kwaliteit, vriestemperatuur (-18 °C) en de aard van de levensmiddelen. Er zijn tijdintervallen aangegeven. Stel eerst de kortste tijd in en verleng deze zo nodig.

**Tip:** Vlak bevroren of geportioneerde stukken ontdooien sneller dan wanneer zij als blok werden bevroren.



**nl** Voor u in onze kookstudio uitgetest.



Diepvrieslevensmiddelen uit de verpakking halen en in een geschikte vorm op het rooster plaatsen.

De gerechten tussentijds een tot twee keer omroeren of keren. Grote stukken moet u herhaaldelijk keren. Indien nodig de gerechten tussendoor uit elkaar halen of al ontdooide stukken uit de binnenruimte nemen.

Laat de ontdooide gerechten nog 10 tot 30 minuten in het uitgeschakelde apparaat rusten, zodat de temperatuur zich aanpast.

Gebruikte verwarmingsmethode:

-  Ontdooien

| Gerecht                   | Toebehoren | Inschuif-<br>hoogte | Verwar-<br>mings-<br>methode  | Tempera-<br>tuur in °C | Duur in<br>min. |
|---------------------------|------------|---------------------|---|------------------------|-----------------|
| <b>Brood, broodjes</b>    |            |                     |   |                        |                 |
| Brood & broodjes algemeen | Bakplaat   | 2                   |  | 50                     | 40-70           |
| <b>Gebak</b>              |            |                     |   |                        |                 |
| Gebak, vochtig            | Bakplaat   | 2                   |  | 50                     | 70-90           |
| Gebak, droog              | Bakplaat   | 2                   |  | 60                     | 60-75           |

## Warmhouden

U kunt gegaarde gerechten met de verwarmingsmethode boven- en onderwarmte warm houden. Zo voorkomt u condensvorming en hoeft u de binnenruimte niet af te nemen.

Houd de gegaarde gerechten nooit langer dan twee uur warm. Let erop dat sommige gerechten tijdens het warm houden verder garen. Dek de gerechten evt. af.

## Testgerechten

Deze tabellen zijn gemaakt voor onderzoeksinstituten om het controleren en testen van het apparaat te vergemakkelijken.

Volgens EN 60350-1:2013 resp. IEC 60350-1:2011.

### Bakken

Bakplaten of vormen die gelijktijdig in de oven worden geplaatst, hoeven niet op hetzelfde moment klaar te zijn.

Inschuifhoogtes bij het bakken op twee niveaus:

- Braadslede: hoogte 3  
Bakplaat: hoogte 1
- Vormen op het rooster  
eerste rooster: hoogte 3  
tweede rooster: hoogte 1

Inschuifhoogtes bij het bakken op drie niveaus

- Bakplaat: hoogte 5
- Braadslede: hoogte 3
- Bakplaat: hoogte 1

### Bedekte appeltaart

Bedekte appeltaart op een niveau: donkere springvormen diagonaal naast elkaar plaatsen.

Bedekte appeltaart op twee niveaus: donkere springvormen diagonaal boven elkaar plaatsen.

Gebak in springvormen van blank metaal: met boven- en onderwarmte op één niveau bakken. Gebruik de braadslede in plaats van het rooster en plaats hier de springvorm in.



### Waterbiscuit















Waterbiscuit op twee niveaus: donkere springvormen diagonaal boven elkaar op de roosters plaatsen.

### Aanwijzingen

- De instelwaarden gelden voor producten die in de onverwarmde binnenruimte worden geplaatst.
- Neem de aanwijzingen voor het voorverwarmen in de tabellen in acht. De instelwaarden gelden zonder snel voorverwarmen.
- Gebruik bij het bakken eerst de laagste opgegeven temperatuur.

Gebruikte verwarmingsmethoden:

-  4D hetelucht
-  Boven- en onderwarmte
-  Pizzastand



| Gerecht  | Accessoires                 | Inschuif-<br>hoogte | Verwarmings-<br>methode   | Tempera-<br>tuur in °C | Duur in<br>min. |
|--|-----------------------------|---------------------|---|------------------------|-----------------|
| <b>Bakken</b>  |                             |                     |   |                        |                 |
| Sprits   | Bakplaat                    | 3                   |  | 140-150*               | 25-40           |
| Sprits   | Bakplaat                    | 3                   |  | 140-150*               | 25-40           |
| Sprits, 2 niveaus  | Braadslede + bakplaat       | 3+1                 |  | 140-150*               | 30-40           |
| Sprits, 3 niveaus  | Bakplaten + braadslede      | 5+3+1               |  | 130-140*               | 35-55           |
| Small cakes  | Bakplaat                    | 3                   |  | 160*                   | 20-30           |
| Small cakes  | Bakplaat                    | 3                   |  | 150*                   | 25-35           |
| Small cakes, 2 niveaus   | Braadslede + bakplaat       | 3+1                 |  | 150*                   | 25-35           |
| Small cakes, 3 niveaus   | Bakplaten + braadslede      | 5+3+1               |  | 140*                   | 35-45           |
| Waterbiscuit   | Springvorm Ø 26 cm          | 2                   |  | 160-170**              | 25-35           |
| Waterbiscuit   | Springvorm Ø 26 cm          | 2                   |  | 160-170**              | 30-40           |
| Waterbiscuit, 2 niveaus  | Springvorm Ø 26 cm          | 3+1                 |  | 150-170**              | 30-50           |
| Bedekte appeltaart   | 2x Zwarte bakvormen Ø 20 cm | 2                   |  | 170-180                | 60-80           |
| Bedekte appeltaart   | 2x Zwarte bakvormen Ø 20 cm | 2                   |  | 180-200                | 60-80           |
| Bedekte appeltaart, 2 niveaus                                    | 2x Zwarte bakvormen Ø 20 cm | 3+1                 |  | 170-190                | 70-90           |
| * 5 min. voorverwarmen, niet de snelverwarmingsfunctie gebruiken |                             |                     |   |                        |                 |
| ** voorverwarmen, niet de snelverwarmingsfunctie gebruiken       |                             |                     |   |                        |                 |

### Grillen

Plaats ook de braadslede. De vloeistof wordt opgevangen en de binnenruimte blijft schoner.

Gebruikte verwarmingsmethode:

-  Grill, groot

| Gerecht                            | Toebehoren | Inschuif-<br>hoogte | Verwarmings-<br>methode   | Grillst<br>and | Duur in<br>min. |
|------------------------------------|------------|---------------------|---|----------------|-----------------|
| <b>Grillen</b>                     |            |                     |   |                |                 |
| Toast roosteren*                   | Rooster    | 5                   |  | 3              | 4-6             |
| Beefburger, 12 stuks**             | Rooster    | 4                   |  | 3              | 25-30           |
| * niet voorverwarmen               |            |                     |   |                |                 |
| ** na 2/3 van de totale tijd keren |            |                     |   |                |                 |



**Robert Bosch Hausgeräte GmbH**

Carl-Wery-Straße 34  
81739 München, GERMANY

**[www.bosch-home.com](http://www.bosch-home.com)**



9001250719  
960927