



Register your new Bosch now:
www.bosch-home.com/welcome



Çamaşır kurutma makinesi
WTWH7560TR



BOSCH

tr Kullanım ve kurulum kılavuzu

Yeni amařır kurutma makineniz

Bosch markası yeni bir amařır kurutma makinesine karar kıldınız.

Lütfen amařır kurutma makinenizin sağladığı avantajları okumak için birkaç dakika zaman ayırınız.

Bosch markasının yüksek kalite standardını karşılamak için, fabrikamızdan çıkan her amařır kurutma makinesinin işler ve kusursuz durumda olup olmadığı kontrol edilmiştir.

Ürünlerimize, aksesuarlara, yedek parçalara ve servislerimize yönelik daha fazla bilgiyi internet sitemiz www.bosch-home.com üzerinden elde edebilirsiniz veya Müşteri Hizmetleri merkezimizle irtibata geçebilirsiniz.

Farklı modellerin kullanma ve kurma kılavuzunu tarif eder, ilgili bölümlerde farklılara dikkat çekilir.



amařır kurutma makinenizi, Kullanım ve Kurulum kılavuzlarını okuduktan sonra çalıştırınız!

EEE Yönetmeliğine Uygundur

Kullanım Süresi: 10 YIL (Ürünün fonksiyonunu yerine getirebilmesi için gerekli yedek para bulundurma süresi)

Garanti Şartları

- Malın ayıplı olduğunun anlaşılması durumunda tüketici, 6502 sayılı Tüketicinin Korunması Hakkında Kanunun 11 inci maddesinde yer alan;
 - **Sözleşmeden dönme**
 - **Satış bedelinden indirim isteme,**
 - **Ücretsiz onarılmasını isteme,**

- **Satılanın ayıpsız bir misli ile değiştirilmesini isteme,** haklarından birini kullanabilir.

- **Tüketicinin bu haklarından ücretsiz onarım hakkını** seçmesi durumunda satıcı; işçilik masrafı, değiştirilen para bedeli ya da başka herhangi bir ad altında hiçbir ücret talep etmeksizin malın onarımını yapmak veya yaptırmakla yükümlüdür. Tüketici ücretsiz onarım hakkını üretici veya ithalatçıya karşı da kullanılabilir. Satıcı, üretici ve ithalatçı tüketicinin bu hakkını kullanmasından müteselsilen sorumludur.
- Tüketicinin, **ücretsiz onarım hakkını** kullanması halinde malın;
 - Garanti süresi içinde tekrar arızalanması,
 - Tamiri için gereken azami sürenin aşılması,
 - Tamirinin mümkün olmadığını, yetkili servis istasyonu, satıcı, üretici veya ithalatçı tarafından bir raporla belirlenmesi durumlarında;
- **tüketici malın bedel iadesini, ayıp oranında bedel indirimini veya imkan varsa malın ayıpsız misli ile değiştirilmesini** satıcıdan talep edilir. Satıcı, **tüketicinin talebini reddedemez.** Bu talebin yerine getirilmemesi durumunda satıcı, üretici ve ithalatçı müteselsilen sorumludur.
- Malın kullanım kılavuzunda yer alan hususlara aykırı kullanılmasından kaynaklanan arızalar garanti kapsamı dışındadır.
- Tüketici, garantiden doğan haklarının kullanılması ile ilgili olarak çıkabilecek uyuşmazlıklarda yerleşim yerinin bulunduğu veya tüketici işleminin yapıldığı yerdeki **Tüketici Hakem Heyetine veya Tüketici Mahkemesine** başvurabilir.

Görüntüleme kuralları

⚠ Uyarı!

Bu sembol kombinasyonu ve işaret sözcüğü muhtemel bir tehlike durumuna işaret etmektedir. Göz ardı edilmesi ölüme veya yaralanmalara sebep olabilir.

Dikkat!

Bu işaret sözcüğü muhtemel bir tehlike durumuna işaret etmektedir. Göz ardı edilmesi durumunda mal ve/veya çevre zararına sebep olabilir.

Uyarı / ipucu

Cihaz kullanımına ilişkin uyarılar / faydalı bilgiler.

1. 2. 3. / a) b) c)

İşlem adımları sayılarla veya rakamlarla gösterilir.

■ / -

Listeler bir kutucuk veya bir satırbaşı ile ifade edilir.

İçindekiler

	Kullanım amacı	5		
	Güvenlik talimatları	6		
	Çocuklar/insanlar/hayvanlar	6		
	Kurulum	7		
	İşlem	9		
	Temizlik/Bakım	11		
	Tasarruf bilgileri	12		
	Cihazın kurulması ve bağlanması	13		
	Teslimat kapsamı	13		
	Cihazın kurulması	13		
	Cihazın bağlanması	15		
	İlk kullanımdan önce	16		
	Cihaz ayarları	16		
	Çocuk emniyeti	16		
	Ayar modunun etkinleştirilmesi	16		
	Ayar modunun sonlandırılması	17		
	Kısa kılavuz	18		
	Cihazı tanıma	19		
	Cihaza genel bakış	19		
	Kumanda bölümü	20		
	Ekran	21		
	Programlara genel bakış	22		
	Program ayarları	24		
	Çamaşırlar	26		
	Çamaşırların hazırlanması	26		
	Çamaşırların ayrılması	26		
	Cihazın kullanılması	27		
	Çamaşırların yerleştirilmesi ve cihazın açılması	27		
	Programın ayarlanması	28		
	Programın başlatılması	28		
	Program akışı	28		
	Programın değiştirilmesi veya çamaşır ekleme	28		
	Programın iptal edilmesi	29		
	Program sonu	29		
	Çamaşırların çıkarılması ve cihazın kapatılması	29		
	Yoğuşma suyu haznesinin boşaltılması	29		
	Tiftiklerin giderilmesi	30		
	Home Connect	31		
	Ev ağı ile otomatik bağlantı kurulması	32		
	Ev ağı ile manuel bağlantı kurulması	32		
	Home Connect uygulaması ile bağlantı kurulması	33		
	Wi-Fi'nin açılması ve kapatılması	34		
	Ağ ayarlarının sıfırlanması	35		
	Yazılım güncellemesi	36		
	Veri güvenliğine dair uyarılar	36		
	Uygunluk beyanı	37		
	Yün sepetiyle kurutma	37		
	Yün sepeti	37		
	Yün sepetinin sabitlemesi	37		
	Kullanım örnekleri	38		
	Ünitenin yerleştirilmesi ve programın başlatılması	39		
	Yoğuşma suyunun boşaltılması	40		
	Temizlik ve bakım	43		
	Cihazın temizlenmesi	43		
	Nem sensörünün temizlenmesi	44		
	Yoğuşma suyu haznesindeki süzgecin temizlenmesi	44		

	Ekrandaki bilgiler	45
	Cihaza ilişkin yardım	46
	Cihazın taşınması	48
	Tüketim değerleri	50
	Tüketim değerleri tablosu	50
	Pamuklu kumaşlar için en verimli program	50
	Teknik veriler	51
	İmha	51
	Müşteri Hizmetleri	52

Kullanım amacı

- Cihaz, kişisel ve evsel kullanım amacıyla tasarlanmıştır.
- Bu cihazı donma ihtimali olan yerlerde ve/veya dış etkilere açık mekanlarda kurmayınız ve çalıştırmayınız. Eğer kalan su donarsa cihaza zarar verme riski mevcuttur. Hortumlar donarsa kırılabilir veya patlayabilir.
- Bu cihaz sadece, suyla yıkanmış ve tamburlu makinede kurutulmaya uygun (çamaşır üzerindeki etikete bakınız) çamaşırların kurutulması ve havalandırılması için kullanılmalıdır. Cihazı, bunun dışında amaçlarla kullanmak kullanım amacının dışına çıkmak sayılır ve yasaktır.
- Bu cihaz denizden yüksekliği en fazla 4000 metre olan yerlerle kullanılmak üzere tasarlanmıştır.

Cihazı açmadan önce:

Cihaz üzerinde görünür bir hasar olup olmadığını kontrol ediniz. Eğer hasarlı ise cihazı çalıştırmayınız. Bir problem ortaya çıkarsa lütfen yetkili satıcınızla veya müşteri hizmetlerimizle iletişime geçiniz.

Bu cihaz ile birlikte verilen çalıştırma ve kurulum talimatlarını ve diğer tüm bilgileri okuyunuz ve uygulayınız.

Tüm dokümanları sonraki kullanımlar veya ürünü sonradan kullanacak kişiler için saklayınız.

Güvenlik talimatları

Aşağıdaki güvenlik bilgileri ve uyarıları sizi yaralanmalardan korumak ve çevrenizde malzeme hasarını önlemek için verilmiştir.

Yine de gereken önlemlerin alınması ve cihazı kurarken, bakımını yaparken, temizlerken ve çalıştırırken gereken özenin gösterilmesi önemlidir.

Çocuklar/insanlar/hayvanlar

Uyarı **Ölüm tehlikesi!**

Çocuklar ve cihazın kullanımı ile ilgili riskleri kestiremeyecek olan kişiler kendilerini yaralayabilir veya hayati tehlike içeren bir durumda bulabilirler. Lütfen aşağıdakilere dikkat edin:

- Cihaz, kontrol altında oldukları sürece veya cihazın güvenli kullanımı ile ilgili bilgi almaları ve cihazın kullanımı ile ilgili potansiyel riskleri anlamaları halinde 8 yaşın üstündeki çocuklar ve düşük fiziksel, algısal ve zeka kapasitesine sahip kişiler tarafından kullanılabilir.
- Çocuklar cihazla oynamamalıdır.

- Çocukların bu cihazı denetimsiz şekilde temizlemelerine veya bakımını yapmalarına izin vermeyin.
- 3 yaşın altındaki çocukları ve hayvanları bu cihazdan uzak tutunuz.
- Çocuklar veya risklerin farkında olmayan kişilerin yakında olması durumunda cihazı gözetimsiz bırakmayın.

Uyarı **Ölüm tehlikesi!**

Çocuklar kendilerini cihazların içerisinde kilitleyebilir ve hayati tehlike altında bulabilirler.

- Cihazı bir kapının arkasında bırakmayın, çünkü bu cihazın kapağını engelleyebilir veya tamamen açılmasını engelleyebilir.
- Bir cihaz kullanım ömrünün sonuna geldiğinde, şebeke kablosunu atmadan **önce** şebeke fişini prizden çekin ve cihazın kapağını imha edin.

Uyarı **Boğulma tehlikesi!**

Eğer paket/plastik film veya paket parçaları ile oynamalarına izin verilirse çocuklar bunların içinde sıkışabilir veya kafalarını sokabilir ve boğulabilirler. Paketi, plastik filmi ve paketleme parçalarını çocuklardan uzak tutun.

⚠ Uyarı**Zehirlenme tehlikesi!**

Deterjanlar ve bakım ürünleri yutulmaları durumunda zehirlenmeye neden olabilir. Bunları yanlışlıkla yutmanız durumunda doktora başvurun. Deterjan ve bakım ürünlerini çocukların ulaşamayacağı yerlerde muhafaza ediniz.

⚠ Uyarı**Göz/cilt tahrişi!**

Deterjanlar veya bakım ürünleri ile temas edilmesi göz/deri iritasyonuna neden olabilir. Deterjanın veya bakım ürününün gözlerinize veya teninize değmesi durumunda dikkatlice durulayın. Deterjan ve bakım ürünlerini çocukların ulaşamayacağı yerlerde muhafaza edin.

Kurulum**⚠ Uyarı****Elektrik çarpması/yangın/ malzeme hasarı/cihaz hasar riski!**

Cihaz doğru bir şekilde kurulmazsa, tehlikeli durumlara neden olabilir. Aşağıdakilerden emin olunuz:

- Güç prizinizdeki şebeke voltajı cihaz üzerindeki nominal voltaja eşittir (tanımlama plakası). Bağlı olan yükler ve gereken sigorta koruması tanımlama plakasında gösterilmiştir.

- Cihaz sadece ulusal standartlara uygun ve topraklanmış bir elektrik kaynağından, bir alternatif akım kaynağına bağlanmalıdır.
- Elektrik fişi ve topraklanmış priz eşleşir ve topraklama sistemi doğru bir şekilde kurulmuştur.
- Kablonun kesit alanı yeterince büyüktür.
- Şebeke prizine her zaman ulaşılabilir.
- Eğer bir artık akım devre kesici kullanılıyorsa, sadece aşağıdaki işaret bulunani kullanın: . Bu işaretin bulunması, geçerli tüm düzenlemeleri karşıladığından emin olmanın tek yoludur.

⚠ Uyarı**Elektrik çarpması/yangın/ malzeme hasarı/cihaz hasar riski!**

Eğer cihazın şebeke kablosu değiştirilmişse veya hasar görmüşse, bu elektrik çarpmasına, kısa devreye veya aşırı ısınma nedeniyle yangına neden olabilir. Şebeke kablosu bükülmemeli, ezilmemeli veya değiştirilmemelidir ve herhangi bir ısı kaynağı ile temas etmemelidir.

Uyarı

Yangın/malzeme hasarı/cihaz hasar riski!

Uzatma kordonlarının veya çoklu prizlerin kullanılması aşırı ısınma veya kısa devre nedeniyle yangına sebep olabilir.

Cihazı doğrudan uygun şekilde kurulmuş topraklanmış bir prize bağlayın. Uzatma kabloları, çoklu prizler veya çok yönlü kaplinler kullanmayın.

Uyarı

Yaralanma/malzeme hasarı/cihaz hasar riski!

- Çalışırken cihaz titreşebilir veya hareket edebilir, potansiyel olarak yaralanma veya malzeme hasarına sebep olabilir. Cihazı temiz, düz ve tek parça bir yüzey üzerine koyun ve bir su terazisi kullanarak ayaktaki vidalar ile hizalayın.

- Bu cihazın bir çamaşır makinesine yanlış bir şekilde yerleştirilmesi (istiflenmesi) yaralanma, malzeme hasarı ve/veya cihazda hasara neden olabilir. Eğer bu cihaz bir çamaşır makinesi üzerine konacaksa, çamaşır makinesi en az cihaz kadar genişliğe ve derinliğe sahip olmalıdır ve yerine mevcutsa uygun bir bağlantı seti ile sabitlenmelidir. Cihaz bu bağlantı seti ile SABİTLENMELİDİR. Cihazın başka bir şekilde istiflenmesi yasaktır.
- Kaldırmak veya taşımak için cihazın dışarı çıkan herhangi bir parçasını kullanırsanız (örn. cihazın kapağı), bu parçalar kırılabilir ve yaralanmaya neden olabilir. Cihazı taşımak için cihazın dışarı çıkan parçalarını kullanmayın.

Uyarı

Yaralanma tehlikesi!

- Cihaz çok ağırdır. Kaldırılması yaralanmaya neden olabilir. Cihazı kendi başınıza kaldırmayın.
- Cihaz ellerinizi kesebileceğiniz keskin kenarlara sahiptir. Cihazı keskin kenarlarından tutmayın. Taşımak için koruyucu eldiven giyin.

- Eğer hortumlar ve şebeke kabloları doğru şekilde döşenmezse, takılarak düşmeye ve yaralanmalara neden olabilir. Hortumları ve kabloları takılma riski oluşturmayacak şekilde döşeyin.

İşlem

Uyarı

Patlama/yanğın riski!

Solvent, yağ, parafin, parafin çıkarıcı, boya, gres veya leke çıkarıcı ile temas eden çamaşırlar makinede kurutulduklarında ateş alabilir ve hatta cihazın patlamasına neden olabilir. Lütfen aşağıdakilere dikkat edin:

- Makinede kurutmadan önce çamaşırları derinlemesine ılık su ile durulayın.
- Çamaşırlar ilk olarak yıkanmamışsa bunları kurutmak üzere makineye koymayın.
- Çamaşırları temizlemek için endüstriyel temizlik maddeleri kullanılmışsa cihazı kullanmayın.

Uyarı

Patlama/yanğın riski!

- Toz filtresinde artık malzeme kalmışsa, kurutma işlemi devam ederken bu ateşlenebilir ve hatta makinenin yanmasına veya patlamasına neden olabilir. Cihaz çamaşır kurutma için kullanıldıktan sonra her seferinde toz filtresini temizleyin.
- Kurutma devam ederken bazı cisimler ateş alabilir veya cihazın yanmasına veya patlamasına neden olabilir. Çamaşırların ceplerindeki çakmak ve kibritleri çıkarın.
- Eğer cihaz çevresindeki havada kömür tozu veya ince toz varsa, bu bir patlamaya neden olabilir. Çalışma sırasında cihaz çevresindeki alanın temiz tutulduğundan emin olun.

Uyarı

Yangın/malzeme hasarı/cihaz hasar riski!

Kurutma çevrimi tamamlanmadan önce program sona erdirilirse, bu çamaşırın yeterince soğumasını engelleyebilir ve çamaşırın ateşlenmesine veya malzeme hasarına veya cihazın hasar görmesine neden olabilir.

- Kurutma çevriminin son kısmında, tamburdaki çamaşır ısıtılmaz (soğutma çevrimi). Bu değişmeyeceği bir sıcaklıkta kalmasını sağlamak içindir.
- Kurutma çevrimi bitmeden önce siz tüm parçaları tamburdan çıkarana ve bunları yayana kadar cihazı kapatmayın (ısıyı yok etmek için).

⚠ Uyarı

Zehirlenme/malzeme hasarı riski!

Yoğuşma suyu içmek için uygun değildir ve tiftik ile kirlenmiş olabilir. Kirli yoğuşma suyu sağlık için tehlikeli olabilir ve malzeme hasarına neden olabilir. İçmeyin veya yeniden kullanmayın.

⚠ Uyarı

Zehirlenme tehlikesi!

Solvent içeren temizlik maddeleri zehirli duman çıkarabilir, örn. temizlik solventi. Solvent içeren temizlik malzemeleri kullanmayınız.

⚠ Uyarı

Yaralanma tehlikesi!

- Açıkken cihazın kapağı üzerine ağırlığınızı verirsiniz veya otursanız, cihaz devriliyor yaralanmaya neden olabilir. Kapağı açıkken ağırlığınızı cihaz üzerine vermeyin.

- Cihaz üzerine tırmanırsanız, tezgahı kırılabilir ve yaralanmaya neden olabilir. Cihazın üzerine çıkmayınız.
- Halen dönerken tambura dokunmanız halinde, ellerinizde yaralanma riski oluşur. Tamburun dönmesi tamamen durana kadar bekleyin.

Dikkat!

Malzeme hasarı/cihaz hasarı

- Eğer cihaz içerisindeki çamaşır miktarı maksimum yük kapasitesini geçerse, doğru çalışmayabilir veya malzeme hasarı ya da cihaz hasarına neden olabilir. Maksimum çamaşır kapasitesi yükü üzerine çıkmayın. Programların herbiri için maksimum yük kapasitesine uyduğunuzdan emin olun. → Sayfa 22
- Cihazı bir toz filtresi olmadan çalıştırıyorsanız veya toz filtresi bozuksa, bu cihazın hasar görmesine neden olabilir. Cihazı bir toz filtresi olmadan veya toz filtresinin bozuk olduğu durumlarda çalıştırmayın.
- Saç veya tiftik gibi hafif cisimler cihaz çalışırken hava girişinden emilebilir. Bunları cihazdan uzak tutunuz.

- Köpük ve sünger cihazda kurutulursa deforme olabilir veya eriyebilir. Köpük veya sünger içeren çamaşırları cihazda kurutmayın.
- Eğer cihaza yanlış miktarda deterjan veya temizleme maddesi koyarsanız, bu malzeme hasarına veya cihazın hasar görmesine neden olabilir. Deterjanları/bakım ürünlerini/temizlik maddelerini ve yumuşatıcıları üreticisinin talimatlarına uygun şekilde kullanın.
- Eğer cihaz fazla ısınır, cihaz doğru çalışmayabilir ve bu malzeme hasarı veya cihaz hasarı ile sonuçlanabilir. Cihaz çalışırken hava girişinde kesinlikle bir engel olmadığından ve cihaz çevresindeki alanın yeterince havalandırılmış olduğundan emin olun.
- Elektrik fişini asla ıslak ellerle tutmayın.
- Şebeke kablosu prizden çıkarılırken her zaman şebeke kablosunu değil prizi tutun, aksi takdirde şebeke kablosu hasar görebilir.
- Cihaz veya özelliklerinde teknik değişiklikler yapmayın.
- Cihaz üzerinde onarımlar veya diğer çalışmalar sadece müşteri hizmetleri veya bir elektrik teknisyeni tarafından gerçekleştirilmelidir. Bu şebeke kablosunun değiştirilmesi için de geçerlidir (gerektiğinde).
- Yedek şebeke kabloları müşteri hizmetlerinden sipariş edilebilir.

⚠ Uyarı

Zehirlenme tehlikesi!

Solvent içeren temizlik maddeleri zehirli duman çıkarabilir, örn. temizlik solventi. Solvent içeren temizlik malzemeleri kullanmayınız.

⚠ Uyarı

Elektrik çarpması/malzeme hasarı/cihaz hasar riski!

Eğer cihaz içerisine nem girerse, bu kısa devre yapmasına neden olabilir. Cihazınızı temizlemek için basınçlı bir yıkama veya buharlı temizleyici kullanmayınız.

Temizlik/Bakım

⚠ Uyarı

Ölüm tehlikesi!

Cihaz elektrik gücü ile çalışır. Elektrikli parçalara dokunulması durumunda elektrik çarpması tehlikesi vardır. Lütfen aşağıdakilere dikkat edin:

- Cihazı kapatınız. Cihazın fişini prizden çıkarın (fişi çekin).

Uyarı

Yaralanma/malzeme hasarı/ cihaz hasar riski!

Farklı markalarda yedek parça ve aksesuarların kullanılması tehlikelidir ve yaralanma, malzeme hasarı veya cihazın hasar görmesi ile sonuçlanabilir.

Güvenlik nedenlerinden dolayı, sadece orijinal parça ve aksesuar kullanın.

Dikkat!

Malzeme hasarı/cihaz hasarı

Temizleme maddeleri ve çamaşır ön işlem maddeleri (örneğin leke çıkarıcılar, ön yıkama spreyleri vb.) cihazın dış yüzeyine temas ederse cihaza zarar verebilirler. Lütfen aşağıdakilere dikkat edin:

- Bu maddelerin cihaz yüzeylerine temas etmesine izin vermeyin.
- Cihazı sadece su ve yumuşak nemli bir bezle temizleyin.
- Deterjan, sprej veya diğer artıkları hemen temizleyin.



Tasarruf bilgileri

- Kurutma işleminden önce sıkma işlemi yapınız. Nispeten daha kuru çamaşırlar sayesinde program süresi kısalmış ve enerji tüketimi azalmış.
- Cihazı, program için izin verilen maksimum dolmaktan fazla doldurmayın.

Bilgi: Maksimum yük miktarının aşılması program süresini uzatır ve enerji tüketimini artırır.

- Cihazı havalandırılan bir odada çalıştırınız ve cihazın hava girişini açık tutunuz, böylece hava alışverişi sağlanabilir.
- Cihazdaki tiftikleri düzenli aralıklarla temizleyiniz. Cihazın tiftiklerle kirlenmesi program süresini uzatır ve enerji tüketimini artırır.
- Cihaz, program başlatma işleminden önce ve program sonundan sonra uzun süre kullanılmazsa otomatik olarak enerji tasarrufu moduna geçer. Birkaç dakika sonra ekran ve gösterge lambaları söner ve **Başlat/Beklet**  yanıp söner. Cihazı yeniden kullandığınızda, yani örneğin kapağını açtığınızda veya kapattığınızda enerji tasarrufu modundan çıkarsınız.
- Cihaz enerji tasarrufu modunda uzun süre kullanılmazsa otomatik olarak cihaz kapatılır.

Bilgi: Cihazdaki Wi-Fi özelliği açıksa cihaz enerji tasarrufu modunda otomatik olarak kapatılmaz.



Cihazın kurulması ve bağlanması

Teslimat kapsamı

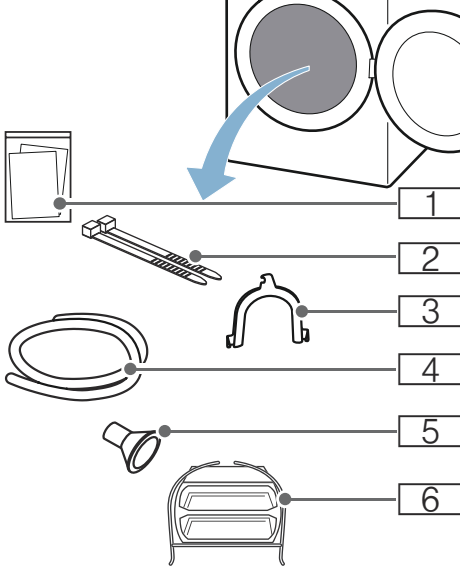

- 1 Eşlik eden belgeler (örneğin kullanım ve kurulum kılavuzu)
- 2 Sabitleme malzemesi
- 3 Tahliye hortumunun sabitlenmesi için dirsek
- 4 Tahliye hortumu
- 5 Bağlantı adaptörü
- 6 Yün sepeti

1. Ambalaj malzemesini ve koruyucu örtüleri cihazdan tamamen sökünüz.
2. Kapağı açınız.
3. Tüm aksesuarları tamburdan alınız. Şimdi cihazı kurabilir ve bağlayabilirsiniz.

Dikkat!

Maddi hasarlar ve cihaz hasarları

Tamburda kalan ve cihaz çalışırken orada olmaması gereken cisimler maddi hasarlara ve cihazda hasarlara neden olabilir.

Hem bu cisimleri hem de tüm aksesuarları tamburdan çıkarınız.

Cihazın kurulması

⚠ Uyarı

Ölüm tehlikesi!

Çocuklar kendilerini cihazların içerisinde kilitleyebilir ve hayati tehlike altında bulabilirler.

- Cihazı bir kapının arkasında bırakmayın, çünkü bu cihazın kapağını engelleyebilir veya tamamen açılmasını engelleyebilir.
- Bir cihaz kullanım ömrünün sonuna geldiğinde, şebeke kablosunu atmadan **önce** şebeke fişini prizden çekin ve cihazın kapağını imha edin.

⚠ Uyarı

Patlama/yangın riski!

Eğer cihaz çevresindeki havada kömür tozu veya ince toz varsa, bu bir patlamaya neden olabilir.

Çalışma sırasında cihaz çevresindeki alanın temiz tutulduğundan emin olun.

⚠ Uyarı

Yaralanma/malzeme hasarı/cihaz hasar riski!

- Çalışırken cihaz titreşebilir veya hareket edebilir, potansiyel olarak yaralanma veya malzeme hasarına sebep olabilir. Cihazı temiz, düz ve tek parça bir yüzeye koyun ve bir su terazisi kullanılarak ayaktaki vidalar ile hizalayın.

tr Cihazın kurulması ve bağlanması

- Bu cihazın bir çamaşır makinesine yanlış bir şekilde yerleştirilmesi (istiflenmesi) yaralanma, malzeme hasarı ve/veya cihazda hasara neden olabilir. Eğer bu cihaz bir çamaşır makinesi üzerine konacaksa, çamaşır makinesi en az cihaz kadar genişliğe ve derinliğe sahip olmalıdır ve yerine mevcutsa uygun bir bağlantı seti ile sabitlenmelidir. Cihaz bu bağlantı seti ile SABİTLENMELİDİR. Cihazın başka bir şekilde istiflenmesi yasaktır.
- Kaldırmak veya taşımak için cihazın dışarı çıkan herhangi bir parçasını kullanırsanız (örn. cihazın kapağı), bu parçalar kırılabilir ve yaralanmaya neden olabilir. Cihazı taşımak için cihazın dışarı çıkan parçalarını kullanmayın.



Uyarı

Yaralanma tehlikesi!

- Cihaz çok ağırdır. Kaldırılması yaralanmaya neden olabilir. Cihazı kendi başınıza kaldırmayın.
- Cihaz ellerinizi kesebileceğiniz keskin kenarlara sahiptir. Cihazı keskin kenarlarından tutmayın. Taşımak için koruyucu eldiven giyin.

Dikkat!

Malzeme hasarı/cihaz hasarı

Eğer cihaz fazla ısınırsa, cihaz doğru çalışmayabilir ve bu malzeme hasarı veya cihaz hasarı ile sonuçlanabilir. Cihaz çalışırken hava girişinde kesinlikle bir engel olmadığından ve cihaz çevresindeki alanın yeterince havalandırılmış olduğundan emin olun.

Cihazı aşağıdaki gibi kurunuz:

1. Cihazı temiz, düz ve sağlam bir zemine yerleştiriniz.
2. Cihazın hizasını bir su terazisi ile kontrol ediniz.

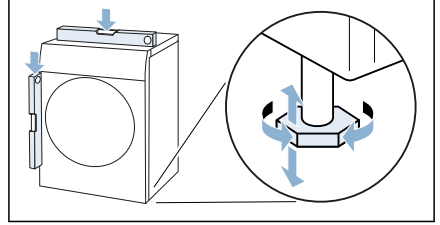

3. Gerekliyse cihaz ayaklarını çevirerek cihazı yeniden hizalayınız. Artık cihazı bağlayabilirsiniz.

Bilgiler

- Makinenin tüm ayakları sağlam şekilde zemin üzerinde durmalıdır.
- Cihaz yanlış hizalanmışsa gürültüler, titreşimler ve düzensiz tambur çalışması ortaya çıkabilir, ayrıca kalan su cihazdan dışarı akabilir.

Cihazın bağlanması

⚠ Uyarı

Elektrik çarpması/yangın/malzeme hasarı/cihaz hasar riski!

Cihaz doğru bir şekilde kurulmazsa, tehlikeli durumlara neden olabilir. Aşağıdakilerden emin olunuz:

- Güç prizinizdeki şebeke voltajı cihaz üzerindeki nominal voltaja eşittir (tanımlama plakası). Bağlı olan yükler ve gereken sigorta koruması tanımlama plakasında gösterilmiştir.
- Cihaz sadece ulusal standartlara uygun ve topraklanmış bir elektrik kaynağından, bir alternatif akım kaynağına bağlanmalıdır.
- Elektrik fişi ve topraklanmış priz eşleşir ve topraklama sistemi doğru bir şekilde kurulmuştur.
- Kablonun kesit alanı yeterince büyüktür.
- Şebeke prizine her zaman ulaşılabilir.
- Eğer bir artık akım devre kesici kullanılıyorsa, sadece aşağıdaki işaret bulunanı kullanın: . Bu işaretin bulunması, geçerli tüm düzenlemeleri karşıladığından emin olmanın tek yoludur.

⚠ Uyarı

Elektrik çarpması/yangın/malzeme hasarı/cihaz hasar riski!

Eğer cihazın şebeke kablosu değiştirilmişse veya hasar görmüşse, bu elektrik çarpmasına, kısa devreye veya aşırı ısınma nedeniyle yangına neden olabilir.

Şebeke kablosu bükülmemeli, ezilmemeli veya değiştirilmemelidir ve herhangi bir ısı kaynağı ile temas etmemelidir.

⚠ Uyarı

Yangın/malzeme hasarı/cihaz hasar riski!

Uzatma kordonlarının veya çoklu prizlerin kullanılması aşırı ısınma veya kısa devre nedeniyle yangına sebep olabilir.

Cihazı doğrudan uygun şekilde kurulmuş topraklanmış bir prize bağlayın. Uzatma kabloları, çoklu prizler veya çok yollu kaplinler kullanmayın.

⚠ Uyarı

Yaralanma tehlikesi!

Eğer hortumlar ve şebeke kabloları doğru şekilde döşenmezse, takılarak düşmeye ve yaralanmalara neden olabilir.

Hortumları ve kabloları takılma riski oluşturmayacak şekilde döşeyin.

Cihazı aşağıdaki gibi bağlayınız:

1. Yoğuşma suyu tahliyesini değiştiriniz.
→ Sayfa 40

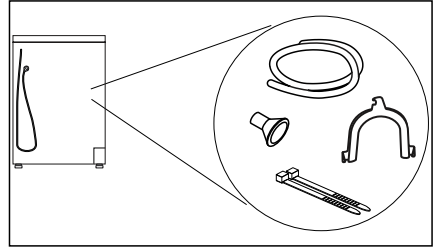

2. Cihazın fişini ilgili prize takınız.
 3. Fişin yerine sıkıca oturup oturmadığını kontrol ediniz.
- Cihazınız artık çalışmaya hazırdır.

Dikkat!

Maddi hasarlar ve cihaz hasarları

Cihaz soğutma maddesi içerir ve taşıma işleminden hemen sonra çalıştırılması durumunda cihaz zarar görebilir. Cihazı çalıştırmadan önce iki saat aynı yerde durmasını bekleyiniz.

Bilgi: Şüpheli durumlarda cihazın bağlantısını yapmak için uzman personelden yardım isteyiniz.

İlk kullanımdan önce

Cihazı açmadan önce:

Cihaz üzerinde görünür bir hasar olup olmadığını kontrol ediniz. Eğer hasarlı ise cihazı çalıştırmayınız. Bir problem ortaya çıkarsa lütfen yetkili satıcınızla veya müşteri hizmetlerimizle iletişime geçiniz.

Bilgi: Usulüne uygun biçimde kurulduktan ve bağlandıktan sonra cihaz çalışmaya hazırdır. Başka bir önlem gerekli değildir.



Cihaz ayarları

Çocuk emniyeti

Çocuk emniyetini etkinleştirerek kumanda panelinin istenmeden kullanılmasını engelleyebilirsiniz.

Çocuk emniyetinin devreye alınması / devreden çıkarılması:

- **Çocuk güvenliği // Çocuk kilidi 3 sn. basınız** tuşunu 3 saniye basılı tutunuz.

Bilgi: Çocuk emniyeti cihaz kapatıldıktan sonra da etkin kalır. Açtıktan sonra kumanda panelini kullanabilmeniz için çocuk emniyetini devre dışı bırakmalısınız.

Ayar modunun etkinleştirilmesi

Aşağıdaki ayarları yapmak için önce ayar modunu etkinleştirmeniz gereklidir. Burada program seçme düğmesi atamaları aşağıdaki gibidir:

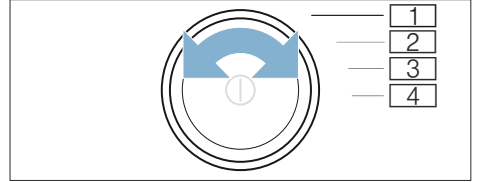

- 1 **Ayar modunun** etkinleştirilmesi
- 2 **Ayar modunun** etkinleştirilmesi ve **Uyarı sinyallerinin** ses şiddeti
- 3 **Tuş sinyallerinin**ses şiddeti
- 4 **Otomatik kapatma**

1. Cihazı çalıştırınız.

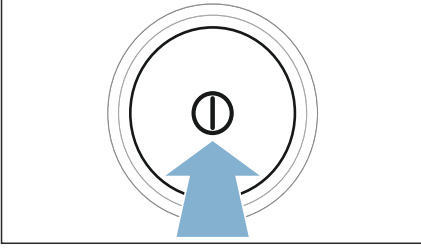

2. Program seçme düğmesini 1 konumuna çeviriniz.
 3. **Hassas ayar** tuşuna basınız ve eşzamanlı olarak program seçme düğmesini 2 konumuna çeviriniz.
 4. **Hassas ayar** tuşunu serbest bırakınız.
- Ayar modu etkinleştirilir.

Sinyal sesi şiddetinin değiştirilmesi

Uyarı sinyalleri için sinyal ses şiddetini (örn. program sonu) ve tuş sinyallerini döner düğmenin aşağıdaki pozisyonları ile değiştirebilirsiniz:

- 2: Uyarı sinyalleri için ses şiddeti
- 3: Tuş sinyalleri için ses şiddeti

1. Ayar modunu etkinleştiriniz.
2. Program seçme düğmesini istediğiniz konuma çeviriniz.
3. **Sürelili Sonlandırma +** veya **-** ile istediğiniz ses şiddetini ayarlayabilirsiniz (0=kapalı ile 4=çok yüksek arası).

Cihazı otomatik kapatma özelliğinin açılması/kapatılması

Cihaz uzun süre kullanılmazsa program başlatma işleminden önce ve program sonundan sonra enerji tasarrufu için otomatik kapanır.Ⓛ tuşuna basarak her istendiğinde cihazı yeniden açmak mümkündür.

Cihazın otomatik olarak kapatılması özelliğini aşağıdaki gibi açabilir veya kapatabilirsiniz:

1. Ayar modunu etkinleştiriniz.
2. Program seçme düğmesini 4 konumuna çeviriniz.
3. **Sürelili Sonlandırma +** veya **-** tuşuyla cihazın otomatik kapatma özelliğini açabilir (On) veya kapatabilirsiniz (Off).

Bilgi: Cihazdaki Wi-Fi özelliği açıksa cihaz enerji tasarrufu modunda otomatik olarak kapatılmaz.

Ayar modunun sonlandırılması

Tüm ayarları yaptıktan sonra cihazı kapatmak için Ⓛ tuşuna basınız.

Seçilen ayarlar kaydedilir ve cihaz yeniden açıldığında etkili olur.



Kısa kılavuz

1

Programı başlatmadan önce:

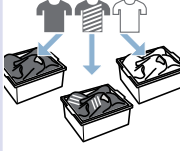
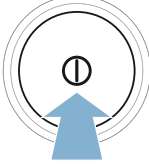
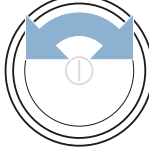

⇒  ⇒  ⇒ 

Çamaşırları ayırınız.

Cihazı çalıştırınız.

Program seçiniz.

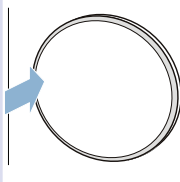
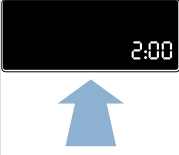
2

⇒  ⇒  ⇒  ⇒ 

Kapağı açınız ve çamaşırları yerleştiriniz.

Cihazın kapağını kapatınız.

İhtiyaç durumunda: Program ayarlarını değiştiriniz.

Programı başlatınız.

3

Program sona erdikten sonra:

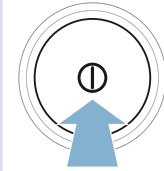
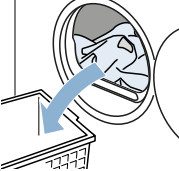
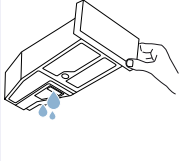
⇒  ⇒  ⇒ 

Cihazı kapatınız.

Kapağı açınız ve çamaşırları çıkarınız.

Yoğuşma suyu haznesini boşaltınız.

4

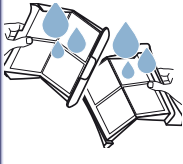

Tiftikleri gideriniz.

Cihazı tanıma

Cihaza genel bakış

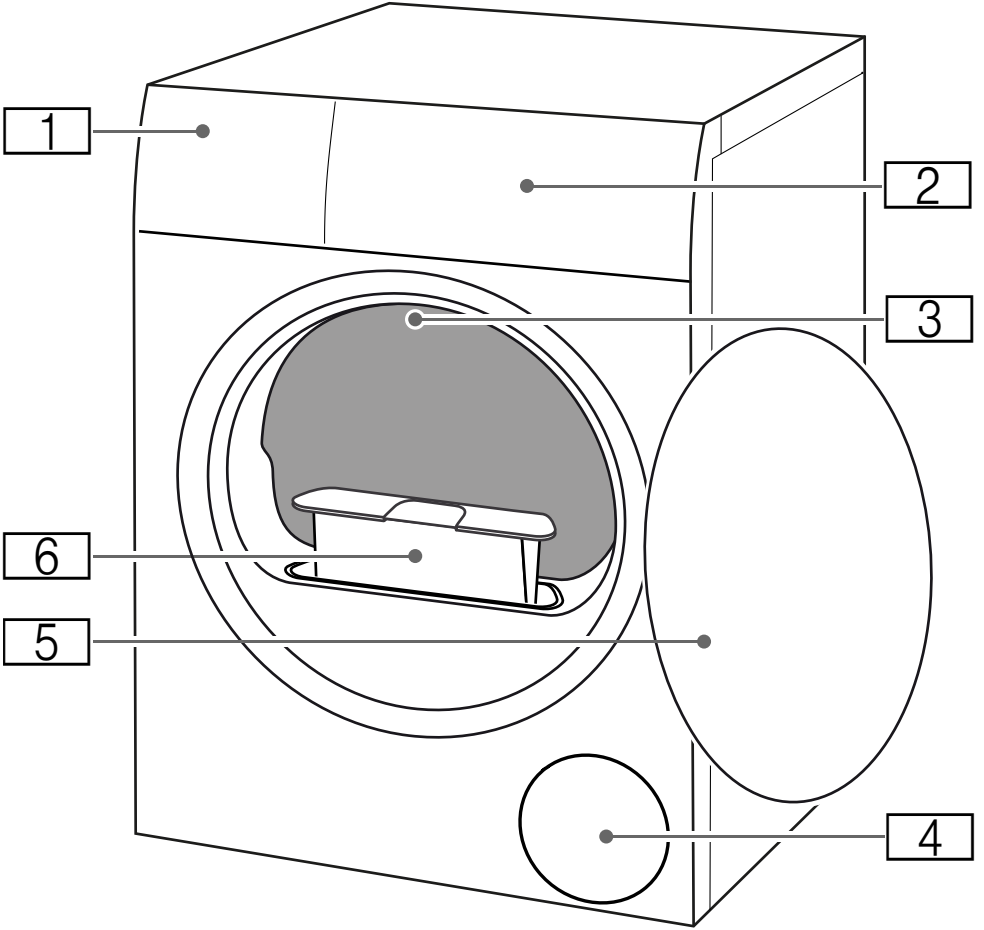

- 1 Yoğuşma suyu haznesi
- 2 Panel
- 3 Tambur iç aydınlatması (cihaz donanımına göre)
- 4 Hava girişi
- 5 Kapak
- 6 Tiftik filtresi

Kumanda bölümü

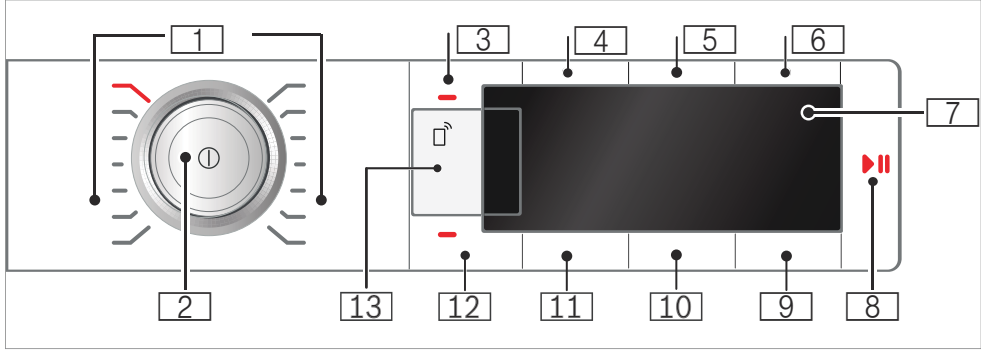







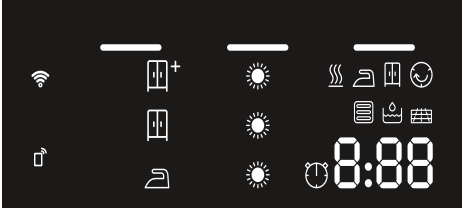







- 1 **Programlar** → Sayfa 22
- 2 **Program seçme düğmesi**
 - Basmak: Cihaz açılır/kapatılır
 - Döndürmek: Program ayarlanır
- 3 **Çocuk emniyeti**

Ayarlanmış fonksiyonların istenmeden değiştirilmesine karşı önlem.
Devreye alma/devreden çıkarma için:→ Sayfa 16
- 4 **Kırıksıklık Önleme 60 dak.**
- 5 **Kırıksıklık Önleme 120 dak.**
- 6 **Hassas kurutma**
- 7 **Ekran**

Ayarlar ve bilgiler göstergesi
- 8 **▶|| kullanım amacı:**
 - Bir programın başlatılması
 - Programa ara verilmesi, örneğin çamaşır eklemek için
 - Programın iptal edilmesi
- 9 **Kalan süre**
- 10 **Kurutma düzeyi**
- 11 **Kurutma hedefi**
- 12 **Sinyal**
- 13 **Uzaktan çalıştırma ve Home Connect ayarları**→ Sayfa 31

Ekran













-  **Yoğuşma suyu haznesinin boşaltılması** → Sayfa 29
-  **Tiftiklerin giderilmesi**
→ Sayfa 30
-  **Isı eşanjörü** otomatik olarak temizlenir
-  **Program ilerlemesi:**
Kurutma
Ütü Kuruluşunda
Dolaba yerleştirilecek kurulukta
-  Kırışıklık Önleme
-  - P - Beklet
-  - E - Program sonu
-  **Kurutma hedefleri:**
Ütü Kuruluşunda
Dolap Kuruluşunda
Dolap kuruluşunda artı
-  **Kurutma düzeyi** seçildi
-  **Uzaktan çalıştırma** seçildi
-  **Kapalı:** Wi-Fi kapatıldı ve cihaz artık ev ağına bağlı değil
-  **Yanıp sönüyor:** Cihaz ev ağı için bir bağlantı oluşturmayı deniyor
-  **Yanıyor:** Wi-Fi etkin ve cihaz ev ağına bağlı
-  **Sürelili program** seçildi
- 1:27** Saat ve dakika cinsinden tahmini **program süresi**
- 3 saat** Kalan zaman süresi seçildiğinde saat cinsinden **gecikme süresi**

Programlara genel bakış

Program	maksimum dolun miktarı
Program ismi Programın kısa açıklaması ya da hangi kumaşlar için uygun olduğu.	Çamaşırların kuru ağırlığına göre maksimum dolun miktarı
Pamuklular Dayanıklı kumaşlar, ısıya karşı dayanıklı pamuklu veya keten kumaşlar.	9 kg
Sentetikler Sentetik veya karışık dokuma kumaşlar.	3,5 kg
Mix Pamuklu ve sentetik kumaşlardan oluşan karışık çamaşırlar.	3 kg
Hassas Yıkabilir, hassas kumaşlar, örneğin saten, sentetik veya karışık malzemeli kumaşlar.	2 kg
Yünlüler Sepette kurutma Yünlü veya yün içeren kumaşlar; ayakkabılar / spor ve günlük ayakkabılar; yıkanabilir, sentetik elyaftan üretilmiş oyuncak hayvanlar.	Sepet içinde yünlüler/oyuncak hayvanlar için yükleme miktarı: 1 sepet dolusu Sepet içinde ayakkabılar için maksimum yükleme miktarı: 1 çift
Bilgiler <ul style="list-style-type: none"> ■ Tekstilleri sadece yünlü sepeti → Sayfa 37 ile kurutunuz. ■ Deri veya deri parçalar içeren ayakkabıları makinede kurutmayınız. ■ Oyuncak hayvanların dolgu maddeleri de kurutucuya uygun olmalıdır. 	
sürelî (soğuk) Yünlüler ve ipek dışındaki tüm kumaşlar için sürelî program. Çok az giyilmiş çamaşırların tazelenmesi veya havalandırılması için.	3 kg
Bilgi: Program süresini ayarlayabilirsiniz. → "Program ayarları", Sayfa 24	
sürelî (sıcak) Yünlüler ve ipek hariç tüm kumaş türleri için sürelî program. Ön kurutma yapılmış veya hafif nemli çamaşırlar için ve çok katmanlı, kalın çamaşırlar için uygundur.	3 kg
Bilgi: Sürelî programda çamaşırlarda kalan nem otomatik olarak algılanmaz. Eğer çamaşır kurutma işleminden sonra çok nemliyse programı tekrarlayınız ve gerekirse program süresini uzatınız. → "Program ayarları", Sayfa 24	

Gömlek/Bluz	1,5 kg
Pamuk, keten, sentetik veya karışık kumaşlardan gömlekler/bluzlar.	
Bilgi: Kurutma sonrasında çamaşırları ütöleyiniz veya asınız. Kalan nem böylelikle her tarafa eşit dağılır.	
Yorgan	2,5 kg
Sentetik elyaf kumaşlar, yastıklar, yorganlar veya yatak örtüleri.	
Bilgi: Büyük parçaları tek başına kurutunuz. Bakım etiketini dikkate alınız.	
Kuş tüyü	1,5 kg
Kuş tüyü tekstiller, yastıklar, yorganlar veya yatak örtüleri.	
Bilgi: Büyük parçaları tek başına kurutunuz.	
Sport/Fitness	1,5 kg
Fonksiyonel elyaflardan ve sentetik malzemeden üretilen ve hızlı kuruyan giysiler.	
Havlü	6 kg
Dayanıklı, pamuklu havlular ve bornozlar.	
Süper kısa 40'	2 kg
Sentetikler ve hafif pamuklular.	
AllergyPlus & Baby	4 kg
Dayanıklı kumaşlar.	
Bilgi: Özellikle yüksek hijyenik gereksinimler için uygundur.	

P+ Program ayarları

Tuşlar	Göstergeler	Açıklamalar ve uyarılar
Bilgi: Her programda tüm tuşlar ve fonksiyonları seçilemeyebilir.		
Remote Start 		<p>Remote Start  ile uzaktan çalıştırma için Home Connect uygulaması üzerinden cihaza onay verebilir veya Home Connect ayarlarına geri dönebilirsiniz.</p> <p>Kısa süre basarsanız uzaktan çalıştırma için Home Connect uygulaması üzerinden cihaza onay verebilirsiniz. Uzaktan çalıştırma, seçildikten sonra 24 saat boyunca etkin kalır ve programı Home Connect uygulaması üzerinden başlatmazsınız bu sürenin ardından devreden çıkar. Güvenlik nedeniyle cihaz üzerindeki her kumanda işleminde örneğin kapak açıldığında veya başka bir program seçildiğinde uzaktan çalıştırma tuşu devre dışı kalır.</p> <p>Bilgiler</p> <ul style="list-style-type: none"> Uzaktan çalıştırmanın etkinleştirilebilmesi için cihaz kapağı kapalı olmalıdır. Çocuk emniyetini seçtiyseniz uzaktan çalıştırmayı etkinleştiremezsiniz. <p>En az 3 saniye boyunca basılı tutarsanız Home Connect ayarlarına → <i>Sayfa 3</i> ulaşabilirsiniz.</p>
Kolay ütüleme 60 dk Kolay ütüleme 120 dk		Tambur çamaşırlarla beraber kurutma işleminden sonra düzenli aralıklarla döner, bunu düzenli aralıklarla yaparak kırışmayı engeller. Otomatik kırışik önleme fonksiyonunu her programdan sonra 60 dakika (Kolay ütüleme 60 dk tuşuyla) veya 120 dakika (Kolay ütüleme 120 dk tuşuyla) uzatabilirsiniz.
Hassas		Hassas kumaşlar için düşük sıcaklık, örneğin poliakril veya elastan için kurutma süresi uzatılabilir.
Bitiş sinyali		Bitiş sinyali tuşuyla program sonundan sonra bir sinyal sesinin olup olmayacağını belirleyebilirsiniz. Ayar seçilmişse tuşun göstergesi lambası yanar ve sinyal sesi etkinleştirilir.
 Kurutma seviyesi :		İstedığınız kurutma düzeyine uygun bir kurutma hedefi seçiniz. Bir kurutma hedefi seçtiyseniz bu hedef seçilen program için cihaz kapatılsa bile hafızada tutulur. İstisna: Yünlüler için ayarlar hafızada tutulmaz.
Dolap Kuruluşunda  artı 		Zor kuruyan, çok katmanlı, kalın çamaşırlar.
Dolap Kuruluşunda  		Normal, tek katlı çamaşırlar.
Ütü Kuruluşunda  		Kurutma sonrasında nemli kalması gereken ve ütölemek veya asmak için uygun, normal, tek katmanlı çamaşırlar.

Hassas ayar

Eğer çamaşırlar kurutma işleminden sonra size göre hâlâ nemliyse kurutma hedefi için kurutma derecesini uyarlayabilir ve kademeleri ☀ ile ☀☀☀☀☀ arasında arttırabilirsiniz. Bu durum sıcaklığı aynı tutup program süresini uzatır.

Program için kurutma düzeyini ayarladıysanız bu program ayarı cihaz kapatıldıktan sonra da hafızada tutulur.

Sürelili Sonlandırma

1-24

Programı başlatmadan önce program sonunu (kalan zaman) saatlik adımlarla (h=saat) maksimum 24h olarak önceden seçebilirsiniz:

1. Program seçiniz.
Seçilen program için program süresi, örneğin **1:45** (saat:dakika) olarak görüntülenir.
2. İstlenen saat sayısı görünene kadar **Sürelili Sonlandırma** tuşuna birden çok defa basınız.
Bilgi: **Sürelili Sonlandırma +** tuşuyla ayar değerleri arttırılır ve **Sürelili Sonlandırma -** tuşuyla azaltılır.
3. **Başlat/Beklet** >00 tuşuna basınız.
Zaman ön seçimi devreye sokulur.
Program başlatılmadan önce seçilen saat sayısı, örneğin **8** ekranda gösterilir ve kurutma programı başlayana kadar geriye sayım yapılır. Sonra program süresi görüntülenir.

Bilgi: Program süresi, kalan süreye dahildir.

örn.
🕒 0:40

Sürelili programlar için kurutma süresi, 10 dakikalık adımlarla maksimum 3 saat 30 dakikaya kadar uzatılabilir.



Çamaşırlar

Çamaşırların hazırlanması



Uyarı

Patlama/yanğın riski!

Kurutma devam ederken bazı cisimler ateş alabilir veya cihazın yanmasına veya patlamasına neden olabilir. Çamaşırların ceplerindeki çakmak ve kibritleri çıkarın.

Dikkat!

Tamburda ve kumaşlarda hasar

Çamaşırların ceplerinde cisimler bırakırsanız çalışma sırasında tambur ve çamaşırlar hasar görebilir. Metal parçalar gibi her türlü cismi çamaşırların ceplerinden çıkartınız.

Çamaşırları aşağıda tarif edildiği gibi hazırlayınız:

- Kumaş kemerleri, önlük bağlarını vb. birbirine bağlayınız veya bir çamaşır torbası kullanınız.
- Fermuarları, kancaları, kopçaları kapatınız ve düğmeleri ilikleyiniz. Örneğin kılıflar gibi büyük çamaşır parçalarının düğmelerini ilikleyiniz.
- Örneğin bebek çorapları gibi çok küçük kumaşları her zaman örneğin havlular gibi büyük çamaşır parçaları ile birlikte kurutunuz.
- Tek çamaşır parçaları için bir süreli program kullanınız.
- Tişörtler ve triko çamaşırlar gibi dokuma kumaşlar ilk kurutmada çoğu kez çeker. Korumucu bir program kullanınız.
- Sentetik çamaşırları aşırı kurutmayınız. Bu durum çamaşırların daha fazla kırışmasına yol açar.

- Örneğin çamaşır kolası veya yumuşatıcı gibi bazı deterjanlar ve bakım ürünleri nem sensörüne tortu bırakan partiküller içerir. Bu da sensörün fonksiyonunu ve böylelikle kurutma sonucunu olumsuz etkileyebilir.

Bilgiler

- Kurutulacak çamaşırların yıkanması sırasında deterjan ve bakım ürünü miktarını üretici verilerine göre ayarlayınız.
- Nem sensörünü düzenli olarak temizleyiniz → Sayfa 44.

Çamaşırların ayrılması

Bilgi: Çamaşırları cihaza teker teker yerleştiriniz. Çamaşırların birbirine dolanmasını engelleyiniz, bu iyi bir kurutma sonucu elde etmenizi engeller.

Dikkat!

Kurutma makinesinde veya kumaşlarda maddi hasar

Kurutma makinesi için uygun olmayan çamaşırlar kurutma sırasında cihaza ve çamaşırlara hasar verebilir. Çamaşırları kurutmadan önce bakım etiketindeki verilere göre ayırınız:

- Kurutma makinesine uygun
- Normal sıcaklıkta kurutma
- Düşük sıcaklıkta kurutma
- Kurutma makinesinde kurutulmaz

Kurutulacak çamaşırları ayırma sırasında aşağıdakilere dikkat ediniz:

- Sadece aynı yapıdaki ve kumaş türündeki çamaşırları birlikte kurutunuz, ancak bu şekilde eşit bir kurutma sonucu elde edebilirsiniz. İnce, kalın veya çok katmanlı kumaşları birlikte kurutursanız bunlar farklı düzeyde kurur.

- Kurutma programını kumaş tanımına uygun olarak ayarlayınız.
→ "Programlara genel bakış", Sayfa 22
→ "Yün sepetiyle kurutma", Sayfa 37

Bilgi: Eğer çamaşırlar kurutma işleminden sonra size göre hâlâ nemliyse yeniden kurutma için bir süreli program seçebilirsiniz.

Dikkat!

Cihazda veya kumaşlarda maddi hasar

Aşağıdaki kumaşları cihazda **kurutmayınız:**

- Deterjanla, mumla veya yağ ile kirlenmiş olan çamaşırlar.
- Yıkanmamış kumaşlar.
- Hava geçirmeyen kumaşlar, örneğin kauçuklanmış çamaşırlar.
- Hassas kumaşlar, örneğin ipek, sentetik perdeler.



Cihazın kullanılması

Çamaşırların yerleştirilmesi ve cihazın açılması

Bilgi: Cihaz usulüne uygun biçimde kurulmalı ve bağlanmalıdır. → Sayfa 13

1. Çamaşırları hazırlayınız ve ayırınız.
2. Cihazı açmak için ① tuşuna basınız.

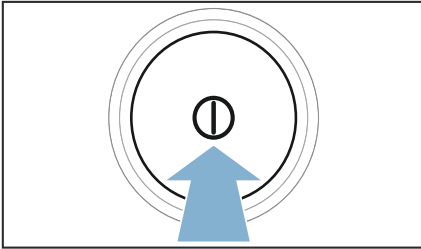

3. Kapağı açınız.
Tamburun tamamen boşaldığından emin olunuz. Gerekliyse boşaltınız.

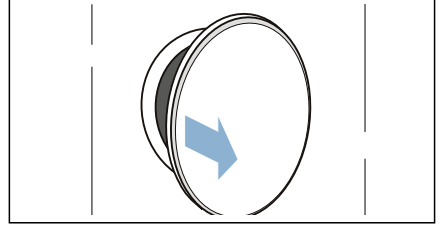

4. Çamaşırları birbirinden ayrılmış biçimde tambura yerleştiriniz.

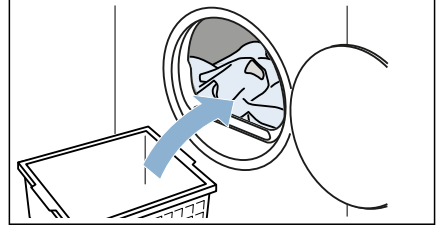

5. Cihazın kapağını kapatınız.

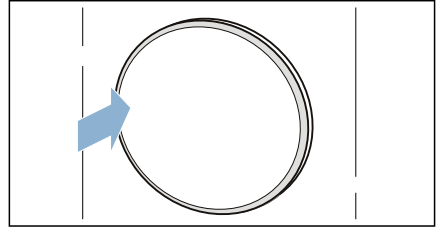

Dikkat!

Cihazda veya kumaşlarda maddi hasar oluşabilir.

Çamaşırların kapağa sıkışmamasına dikkat ediniz.

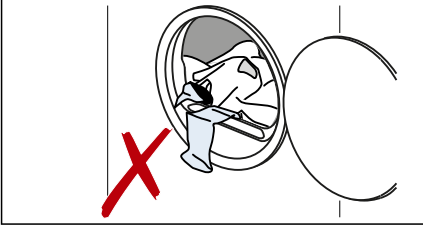

Bilgi: Cihaz tamburu açma, kapatma ve programı başlatma sonrasında aydınlatılır. Tambur iç aydınlatması kendiliğinden söner.

Programın ayarlanması

Bilgi: Çocuk emniyetini etkinleştirdiyse bir programı ayarlamadan önce çocuk emniyetini devre dışı bırakmalısınız. → Sayfa 16

1. İsteddiğiniz programı seçiniz.
→ "Programlara genel bakış", Sayfa 22
2. İsteddiğiniz programı ayarlayınız.

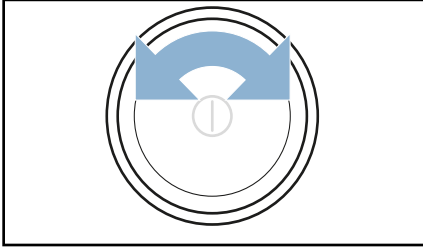

3. Ekranda program ayarları görünür. Program ayarlarını istediğiniz biçimde uyarlayabilirsiniz.
→ "Program ayarları", Sayfa 24

Programın başlatılması

Başlat/Beklet  tuşuna basınız.

Bilgi: Programın ayarının yanlışlıkla değiştirilmesini istemiyorsanız çocuk emniyetini etkinleştirebilirsiniz.
→ Sayfa 16



Program akışı

Program durumu ekranda gösterilir.

Bilgi: Bir programın seçilmesi durumunda azami dolum miktarı için tahmini kurutma süresi görüntülenir. Kurutma sırasında nem sensörü çamaşırlardaki kalan nemi tespit eder. Kalan neme göre program süresi ve kalan süre göstergesi devam eden işletimde otomatik olarak uyarlanır (süreli programlar hariç).

Programın değiştirilmesi veya çamaşır ekleme

Kurutma işlemi sırasında istediğiniz anda çamaşır ekleyip çıkarabilirsiniz ve programı değiştirebilir veya ayarlayabilirsiniz.

1. Kapağı açınız ve duraklama için **Başlat/Beklet**  tuşuna basınız.
2. Çamaşırları yerleştiriniz veya çıkarınız.
3. İsterseniz başka bir programı veya başka bir program ayarını seçebilirsiniz.
→ "Programlara genel bakış", Sayfa 22
→ "Program ayarları", Sayfa 24
4. Cihazın kapağını kapatınız.
5. **Başlat/Beklet**  tuşuna basınız.

Bilgi: Ekrandaki program süresi, dolum miktarına ve çamaşırlarda kalan neme göre güncellenir. Bir program veya yük değişikliğinden sonra gösterilen değerler değişebilir.

Programın iptal edilmesi

Kapağı açtığınızda veya **Başlat/Beklet**  tuşuna bastığınızda program duraklatılabilir.

Dikkat!

Yangın tehlikesi. Çamaşırlar alev alabilir.

Programı iptal ettiğinizde, ısının yok olması için tüm çamaşırları çıkartmanız ve kapağı açmanız gerekir.

Program sonu

Ekran-  - görünür.

Çamaşırların çıkarılması ve cihazın kapatılması

1. Çamaşırları çıkarınız.

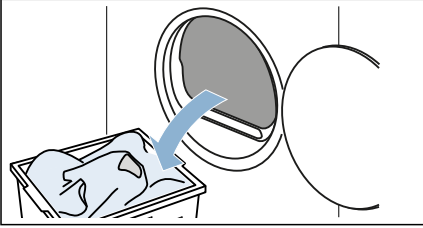

2. Cihazı kapatmak için  tuşuna basınız.

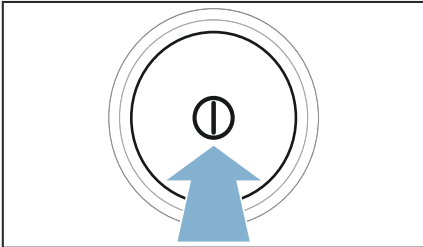

Yoğuşma suyu haznesinin boşaltılması

Cihazın yoğuşma suyu, fabrika ayarı uyarınca yoğuşma suyu haznesine iletilir.

Yoğuşma suyunu opsiyonel olarak bir tahliye hortumu üzerinden* atık su hattına iletebilirsiniz. Yoğuşma suyunu atık su hattına vererseniz yoğuşma suyu haznesi kurutma sırasında değil her kurutma sonrasında boşaltılmalıdır.

1. Yoğuşma suyu haznesini yatay düzlemde dışarı çekiniz.

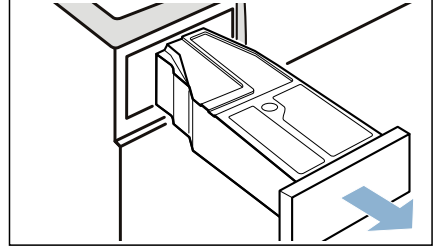

2. Yoğuşma suyunu boşaltınız.

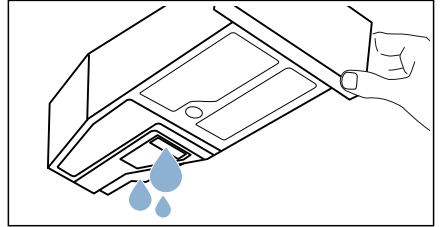

Dikkat!

Sağlığa zararlı olabilir veya maddi hasarlara neden olabilir

Yoğuşma suyu içme suyu değildir ve tiftiklerle kirlenmiş olabilir. Temiz olmayan yoğuşma suyu sağlığa zararlı olabilir ve maddi hasarlara neden olabilir. İçmeyiniz ve kullanmayınız.

* modele bağlı olarak

tr Cihazın kullanılması

- Yoğuşma suyu haznesini hissedilir biçimde yerine oturana kadar cihazın içine itiniz.

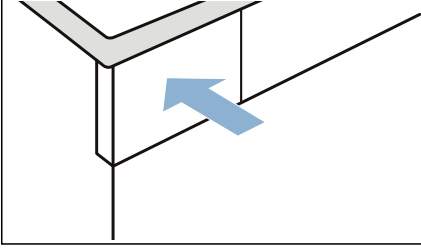

Bilgi: Yoğuşma suyu haznesindeki filtre, cihazınızın otomatik temizliği için kullanılacak yoğuşma suyunu filtreler. Filtre, yoğuşma suyunun boşaltılmasıyla temizlenir. Buna rağmen olası birikmelere karşı filtreyi düzenli aralıklarla kontrol ediniz ve gerekirse temizleyiniz.

→ "Yoğuşma suyu haznesindeki süzgecin temizlenmesi", Sayfa 44

Tiftiklerin giderilmesi

Bilgi: Kurutma sırasında çamaşırlardan çıkan tiftikler ve kıllar tiftik filtresinde birikir. Tıkalı veya kirli tiftik filtresi hava akışını azaltır ve cihaz tam performans ile çalışmaz. Kirli tiftik filtreleri akım tüketimini artırır ve kurutma süresini uzatır.

Tiftik filtresini her kurutma işleminden sonra temizleyiniz:

- Kapağı açınız ve tüm tiftikleri temizleyiniz.

- İkinci tiftik filtresini çıkarınız.

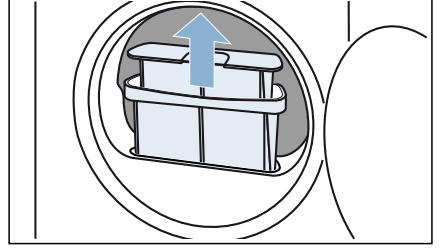

- Tiftik filtresinin ağzındaki tiftikleri alınız. Açık olan yuvaya tiftik düşmemesine dikkat ediniz.

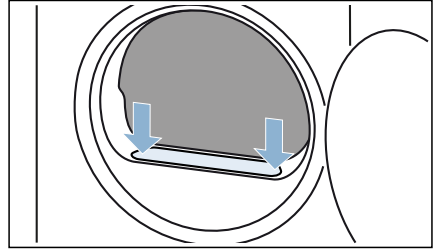

- İki parçalı tiftik filtresinin parçalarını birbirinden ayırınız.

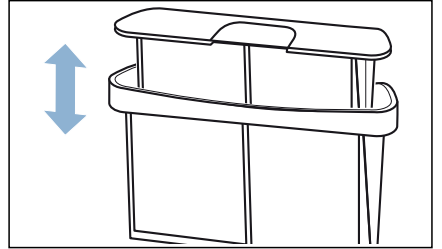

5. Her iki filtreyi de açınız.

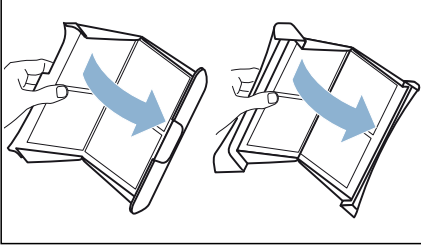

6. Her iki filtredeki tüm tiftikleri gideriniz.

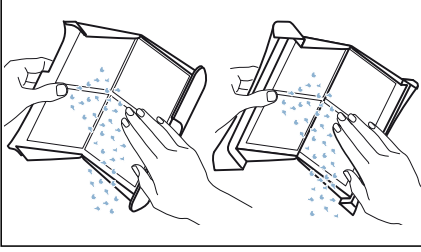

7. Tiftikleri musluktan akan sıcak su altında yıkayınız.

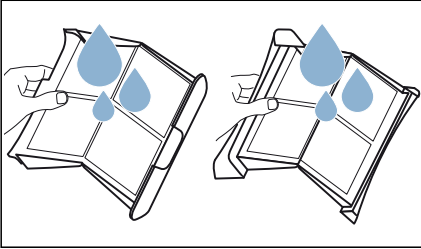

8. Tiftik filtrelerini kurutunuz, kapatınız ve yeniden yerine yerleştiriniz.

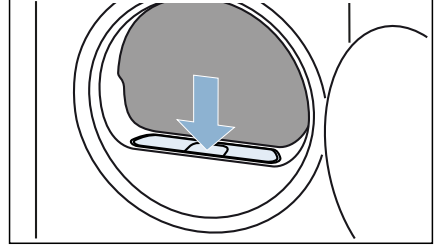

Dikkat! **Malzeme hasarı/cihaz hasarı**

Cihazı bir toz filtresi olmadan çalıştırıyorsanız veya toz filtresi bozursa, bu cihazın hasar görmesine neden olabilir. Cihazı bir toz filtresi olmadan veya toz filtresinin bozuk olduğu durumlarda çalıştırmayın.

Home Connect

Bu cihaz Wi-Fi uyumludur ve bir akıllı telefon veya tablet bilgisayar üzerinden uzaktan kumanda edilebilir.

Home Connect uygulaması üzerinden, akıllı telefonunuzu veya tablet bilgisayarınızı kullanarak bu cihazda aşağıdakileri yapabilirsiniz:

- Programları seçip başlatınız.
- Program ayarlarını yapınız.
- Program durumunu sorgulayınız.
- Cihaz ayarlarını değiştiriniz.
- Cihazı kapatınız.

Home Connect fonksiyonlarını kullanabilmeniz için önce akıllı telefonunuza veya tablet bilgisayarınıza Home Connect uygulamasını kurmalı, kaydolmalı, cihazınızı bir defalığına otomatik **veya** manuel olarak ev ağına bağlamalı ve bunun ardından

Home Connect uygulaması üzerinden cihazınıza bağlanmalısınız.

Uygulama hakkındaki bilgilere erişmek için Home Connect internet sayfamıza bakınız www.home-connect.com.

Home Connect fonksiyonunun kullanılabilirliği, ülkenizdeki Home Connect hizmetlerinin kullanılabilirliğine bağlıdır. Home Connect hizmetleri tüm ülkelerde sunulmaz. Buna ilişkin diğer bilgileri www.home-connect.com altında bulabilirsiniz.

Bilgiler

- Lütfen bu kullanım kılavuzundaki güvenlik uyarılarına uyunuz ve evde bulunmadığınız zamanlarda cihazı Home Connect uygulaması üzerinden kullanırken de bu kurallara uyulduğundan emin olunuz. Ayrıca Home Connect uygulamasındaki uyarıları da dikkate alınız.
- Cihaz kullanılıyorsa aynı anda Home Connect uygulaması üzerinden değişiklikler yapamazsınız. Ancak Home Connect uygulaması üzerinden cihazdaki uyarılamaları görebilirsiniz.

Ev ağı ile otomatik bağlantı kurulması

Eğer yönlendiricinizde WPS fonksiyonu varsa cihazı ev ağına otomatik olarak bağlayabilirsiniz.





Eğer yönlendiricinizde WPS fonksiyonu yoksa cihazı ev ağına manuel olarak bağlamanız gereklidir.

Cihazda Wi-Fi açılmış olmalıdır.

1. Cihazı çalıştırınız.

2. **Remote Start**  tuşuna basınız ve tuşu en az 3 saniye basılı tutunuz. Ekranda **Aut** (otomatik bağlantı) görünür.



3. Ağ bağlantısı oluşturmak için **Başlat/Beklet**  tuşuna basınız. Ekranda  yanıp söner. Cihaz bunun ardından ev ağına bağlanmayı dener.
4. Sonraki 2 dakika içinde ev ağı yönlendiricinizdeki WPS fonksiyonunu etkinleştiriniz. Cihaz ev ağına başarıyla bağlanmışsa ekranda **Con** (bağlandı) görünür ve  sürekli olarak yanar.
5. Home Connect ayarlarından çıkmak için kısa süre **Remote Start**  tuşuna basınız.

Bilgi: Bağlantı kurulamadıysa ekranda **Err** (hata) görünür. Cihazınızın ev ağı kapsama alanı içinde olup olmadığını kontrol ediniz. Otomatik bağlantı işlemini tekrarlayınız veya manuel bağlantı işlemi yürütünüz.

Ev ağı ile manuel bağlantı kurulması

Eğer cihazınızı otomatik olarak ev ağına bağladıysanız manuel bağlantı adımı atlayabilirsiniz.

Eğer yönlendiricinizde WPS fonksiyonu yoksa cihazı ev ağına manuel olarak bağlamanız gereklidir.

Cihazda Wi-Fi açılmış olmalıdır.



1. Cihazı çalıştırınız.

2. **Remote Start**  tuşuna basınız ve tuşu en az 3 saniye basılı tutunuz. Ekranda **Aut** (otomatik bağlantı) görünür.

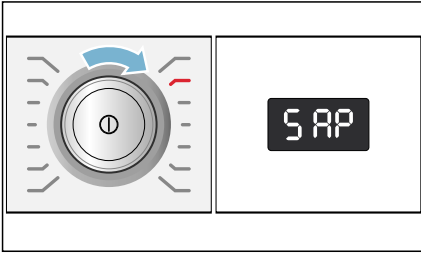

3. Program seçme düğmesini 2 konumuna çeviriniz. Ekranda **SAP** (manuel bağlantı) görünür.



4. Ağ bağlantısı oluşturmak için **Başlat/Beklet**  tuşuna basınız. Ekranda  yanıp söner.

Cihaz bu aşamada **HomeConnect** ağ adına (SSID) sahip kendi WLAN ağını kurar. Akıllı telefon veya tablet bilgisayar ile bu ağa erişebilirsiniz.

5. Akıllı telefonda veya tablet bilgisayarda WLAN ayarlarına gidiniz.
6. Akıllı telefonu veya tablet bilgisayarı **HomeConnect** ağına bağlayınız ve WLAN şifresini (Key) **HomeConnect** giriniz.

Bilgi: Bağlantının kurulması işlemi 60 saniyeye kadar sürebilir.

7. Bağlantıyı başarıyla kurduktan sonra Home Connect uygulamasını cep telefonunda veya tablet bilgisayarda açınız.

8. Home Connect uygulamasında **ev ağınızın** ağ adını (SSID) ve parolasını (Key) giriniz ve ardından **Ev cihazına aktar** seçeneğini belirleyiniz.

Cihaz ev ağına başarıyla bağlanmışsa ekranda **Çok** (bağlandı) görünür ve  sürekli olarak yanar.

9. Home Connect ayarlarından çıkmak için kısa süre **Remote Start**  tuşuna basınız.

Bilgiler

- Bağlantı kurulamadıysa ekranda **Err** (hata) görünür. Cihazınızın ev ağı kapsama alanı içinde olup olmadığını kontrol ediniz. Manuel bağlantı işlemi tekrarlayınız.
- Eğer akıllı telefonunuz veya tablet bilgisayarınız hâlâ **HomeConnect** ağına bağlıysa önce ev ağına bağlanmalısınız.

Home Connect uygulaması ile bağlantı kurulması

Cihazınız ev ağına bağlanmışsa Home Connect uygulamasına bağlanabilirsiniz.

1. Cihazı çalıştırınız.
2. **Remote Start**  tuşuna basınız ve tuşu en az 3 saniye basılı tutunuz. Ekranda **Aut** (otomatik bağlantı) görünür.

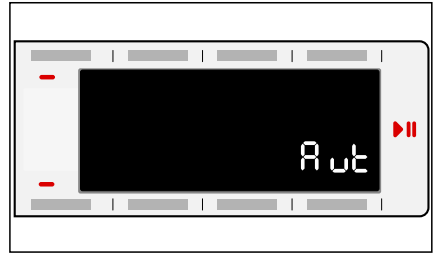

3. Program seçme düğmesini 3 konumuna çeviriniz. Ekranda **APP** (uygulama ile bağlantı) görünür.

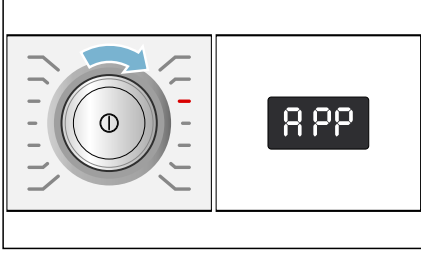

4. Başlat/Beklet **▶||** tuşuna basınız. Cihaz şimdi Home Connect uygulamanız ile bağlantı kurar.

5. Akıllı telefonda veya tablet bilgisayarda Home Connect uygulamasını açınız ve yeni cihazınızı eklemek için **Bağlan** seçeneğini seçiniz.

Bilgi: Eğer akıllı telefonunuz veya tablet bilgisayarınız hâlâ Home Connect ağına bağlıysa önce bu cihazları **ev ağına** bağlanmalısınız.

6. Cihazınız otomatik olarak gösterilmezse: Home Connect uygulaması içinde **Ev cihazını ara** seçeneğini ve ardından **Ev cihazına bağlan** seçeneğini seçiniz.
7. Cihazınızı bağlamak için Home Connect uygulamasındaki son adımları izleyiniz.

Eğer cihaz ev ağına başarıyla bağlandıysa ekranda **Çon** (bağlı) görünür.

8. Home Connect ayarlarından çıkmak için kısa süre **Remote Start** **□** tuşuna basınız.

Bilgi: Bağlantı kurulamadıysa ekranda **Err** (hata) görünür. Akıllı telefonunuzun veya tablet bilgisayarınızın ev ağı kapsama alanı içinde olup olmadığını kontrol ediniz. Home Connect uygulaması ile yeniden bağlantı kurunuz.

Wi-Fi'in açılması ve kapatılması

Cihazınızda artık Home Connect fonksiyonunu her zaman sürekli olarak açabilir veya kapatabilirsiniz.

1. Cihazı çalıştırınız.
2. **Remote Start** **□** tuşuna basınız ve tuşu en az 3 saniye basılı tutunuz. Ekranda **Aut** (otomatik bağlantı) görünür.

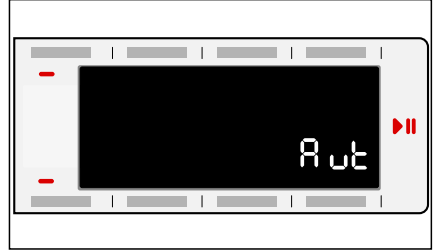

3. Program seçme düğmesini 4 konumuna çeviriniz. Ekranda **Con** (Wi-Fi fonksiyonu) görünür.

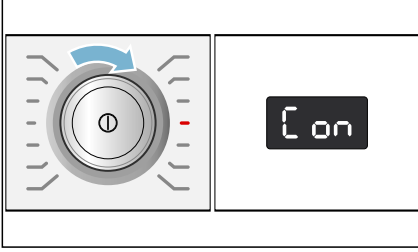

4. Başlat/Beklet **▶||** tuşuna basınız. Ekranda **on** (açıldı) gösteriliyorsa cihazdaki Wi-Fi fonksiyonu etkinleştirilmiştir. Ekranda **off** (kapatıldı) gösteriliyorsa Wi-Fi fonksiyonu etkin değildir.

5. Home Connect ayarlarından çıkmak için kısa süre **Remote Start** **□** tuşuna basınız.

Bilgiler

- Cihazda Wi-Fi özelliği kapatılmışsa ev ağıyla ve uygulama ile bağlantı kurulamaz.
- Cihazdaki Wi-Fi özelliği açıksa cihaz enerji tasarrufu modunda otomatik olarak kapatılmaz.
- Eğer cihazda Wi-Fi açıksa ve kapatılması gerekiyorsa tüm adımları yeniden yürütmeniz gerekecektir.

Ağ ayarlarının sıfırlanması

Ağ ayarlarını ve akıllı telefonunuz veya tablet bilgisayarınız ile olan bağlantıyı silebilirsiniz, bunun için ağ ayarlarını sıfırlamanız yeterlidir.

1. Cihazı çalıştırınız.

2. **Remote Start** **□** tuşuna basınız ve tuşu en az 3 saniye basılı tutunuz. Ekranda **Aut** (otomatik bağlantı) görünür.



3. Program seçme düğmesini 5 konumuna çeviriniz. Ekranda **rES** (ağ ayarlarını geri al) gösterilir.

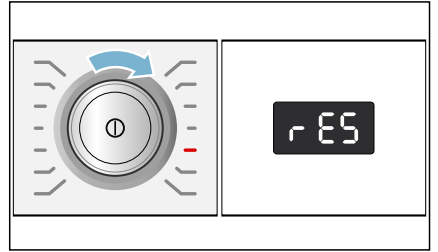

4. Başlat/Beklet **▶||** tuşuna basınız. Ekranda **YES** (Evet) görünür.

5. Onaylamak için Başlat/Beklet **▶||** tuşuna basınız.

Ekranda **End** (bitiş) görünür. Ağ ayarları artık sıfırlanmıştır. Cihazınız artık ev ağına veya Home Connect uygulamasına bağlı değildir.

6. Home Connect ayarlarından çıkmak için kısa süre **Remote Start** **□** tuşuna basınız.

Bilgiler

- Ağ ayarları eğer geri alınamazsa ekranda **Err** (hata) gösterilir.

- Cihazı yeniden Home Connect uygulaması üzerinden kullanmak isterseniz yeniden otomatik veya manuel olarak ev ağına ve Home Connect uygulamasına bağlanmalısınız.

Yazılım güncellemesi

Cihazınızdaki Home Connect yazılımını güncelleyebilirsiniz. Yeni bir güncelleme mevcut olduğunda ekranda **UPd** (Güncelleme) görünür.

Güncellemeyi doğrudan ekran üzerindeki uyarılar üzerinden veya manuel olarak kurunuz.

1. Cihazı çalıştırınız.
2. **Remote Start**  tuşuna basınız ve tuşu en az 3 saniye basılı tutunuz. Ekranda **Aut** (otomatik bağlantı) görünür.



3. Program seçme düğmesini 6 konumuna çeviriniz. Ekranda **UPd** (Güncelleme) görünür.

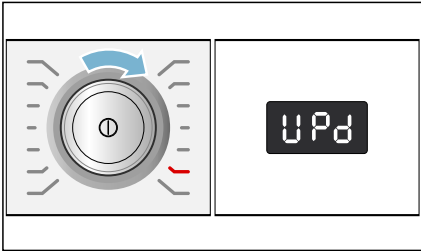

Başlat/Beklet  yanıp sönüyorsa bir yazılım güncellemesi mevcuttur.

4. Başlat/Beklet  tuşuna basınız. Ekranda **YES** (Evet) görünür.

5. Onaylamak için Başlat/Beklet  tuşuna basınız.

Bu durumda güncelleme kurulum ve birkaç dakika sürebilir. Güncelleme sırasında cihazı kapatmayınız.

6. Home Connect ayarlarından çıkmak için kısa süre **Remote Start**  tuşuna basınız.

Veri güvenliğine dair uyarılar

Cihazınızın internete bağlı bir WLAN ağına ilk defa bağlanmasıyla birlikte cihazınız aşağıdaki kategorilerdeki verileri Home Connect sunucusuna aktarır (ilk kayıt):

- Benzersiz cihaz tanıtıcısı (cihaz anahtarlarından ve monte edilen Wi-Fi iletişim modülünün MAC adresinden oluşur).
- Wi-Fi iletişim modülünün güvenlik sertifikası (bağlantının bilgilendirme açısından güvencesi için).
- Ev cihazınızın güncel yazılım ve donanım versiyonları.
- Fabrika ayarlarına olası bir geri alma durumuna dair bilgiler.

Bu ilk kayıt ile Home Connect fonksiyonlarının kullanımı için hazırlık yapılmış olur ve bu kayıt ancak Home Connect fonksiyonlarını ilk defa kullanmak istediğiniz anda gerekli olacaktır.

Bilgi: Home Connect fonksiyonlarının sadece Home Connect uygulamasıyla bağlantılı olarak kullanılabilmesine dikkat ediniz. Veri güvenliğine ilişkin bilgileri Home Connect uygulaması içinden çağırabilirsiniz.

Uygunluk beyanı

BSH Hausgeräte GmbH, Home Connect fonksiyonuna sahip cihazın 1999/5/EG yönergesinin temel gerekliliklerine ve diğer ilgili kurallarına uygun olduğunu taahhüt eder.

Daha ayrıntılı bir R&TTE uygunluk beyanını internette www.bosch-home.com altında bulunan, cihazınızın ürün sayfasındaki ek dokümanlarda bulabilirsiniz.



Yün sepetiyle kurutma

Yün sepeti

Bilgi: Yün sepeti, cihazınızda* veya aksesuar olarak Müşteri Hizmetleri üzerinden temin edilebilir.

Dikkat! Cihazda ve kumaşlarda maddi hasar

Cihazı hasarlı bir yün sepetiyle çalıştırırsanız cihazda ve kumaşlarda maddi hasarlar oluşabilir. Cihazı asla hasarlı bir yün sepetiyle çalıştırmayınız.

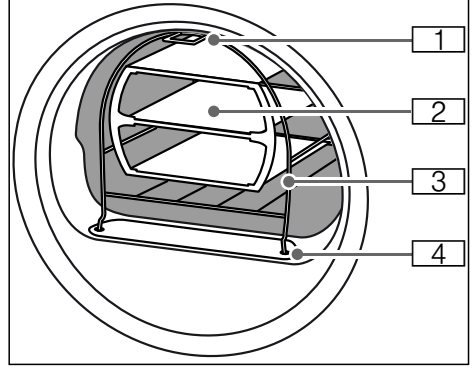

- 1 Cihaz ön panelinin üst kısmındaki kancaya sabitlemek için ayak
- 2 Yün sepeti için ünite
- 3 Yün sepeti
- 4 Tiftik filtresini sabitlemek için ayak

Yün sepetinin sabitlenmesi

1. Yün sepetinin ayaklarını tiftik filtresindeki deliklere sokunuz.

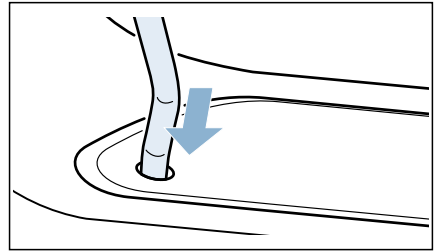

* modele bağlı olarak

tr Yün sepetiyle kurutma

2. Yün sepetini üst kancadan öne doğru eğiniz.

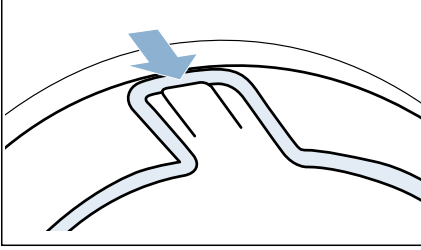

Şimdi yün sepeti ön panele sıkıca sabitlenmiş olmalıdır.

Kullanım örnekleri

■ Kumaşlar

Kumaşlar sıkılmalıdır. Kumaşları ünite içine gevşek biçimde yerleştiriniz, sıkıştırmayınız.
– Pantolon veya etek

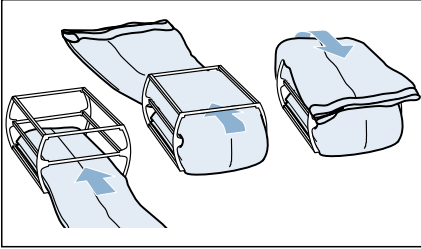

– Kazak

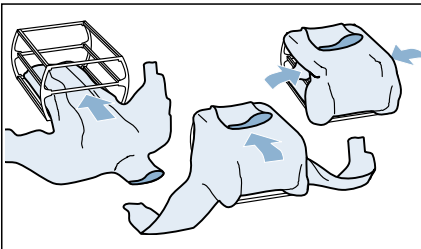

■ Spor ayakkabı

Spor ayakkabıları üniteye **yerleştirmeden** yün sepetine koyunuz. Ayakkabıların dillerini mümkün olduğunca dışarı çekiniz. İç tabanları veya topuk yastıklarını çıkarınız. Bir el havlusunu yuvarlayınız ve spor ayakkabıların altına yerleştiriniz, böylece eğik bir temas yüzeyi elde edersiniz. Spor ayakkabısını ökçesinden el havlusunun üzerine koyunuz.

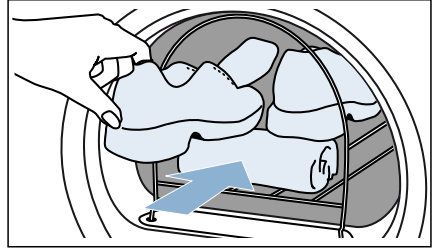

■ Peluş oyuncaklar

Peluş oyuncaklarınızı yün sepetinde ünite olmadan kurutunuz. Yün sepetine ancak dışarı çıkmayacak miktarda peluş oyuncak doldurunuz.

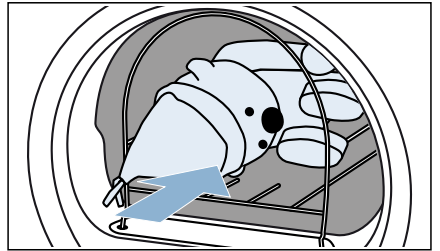

Ünitenin yerleştirilmesi ve programın başlatılması

1. Kumaşları, spor ayakkabılarını veya peluş oyuncakları üniteyle birlikte yün sepetine koyunuz.

Dikkat!

Kumaşlarda maddi hasar oluşabilir

Kumaşları yün sepetindeki göze yerleştirirken çamaşırların tambura değmediğinden emin olunuz.

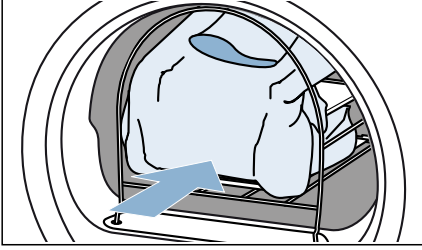

2. Yün sepeti programını veya süreli bir programı seçiniz.
→ "Programlara genel bakış",
Sayfa 22
3. Kurutma süresini ayarlayınız.
Aşağıdaki örnek tablosunda dolun miktarları ile birlikte yaklaşık ayarlanabilir kurutma süreleri listelenmiştir.

İnce yün kazak	yakl. 1:20 saat
Kalın yün kazak	yakl. 1:30 saat - 3:00 saat
Etek	yakl. 1:00 saat - 1:30 saat
Pantolon	yakl. 1:00 saat - 1:30 saat
Eldivenler	yakl. 30 dakika
Spor ayakkabı	yakl. 1:30 saat / havalandırma ile maks. 2:00 saat

Bilgi: Daha kalın veya çok katmanlı kumaşlarda kurutma hedefine erişmek için kurutma süresini uzatmanız gerekebilir.

4. Programı başlatınız.
5. Program sonunda çamaşırları boşaltınız ve cihazı kapatınız.



Yoğuşma suyunun boşaltılması

Kurutma sırasında cihazda yoğuşma suyu oluşur.

Cihazı çalıştırırken tahliye hortumu bağlı olmalıdır.

Tahliye hortumu kullanılmazsa cihazın yoğuşma suyu yoğuşma suyu haznesine akar. Bu durumda yoğuşma suyu haznesi her kurutma işlemi sonrasında ve ayrıca çok çabuk dolarsa kurutma işlemi sırasında da boşaltılmalıdır.

Tahliye hortumunu aşağıdaki gibi bağlayınız:

1. Aksesuarı tamburdan alınız.

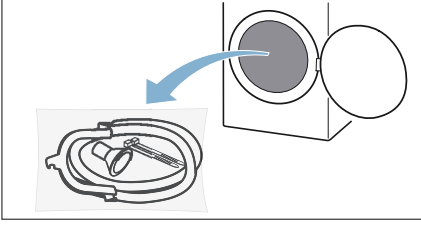

2. Tüm parçaları torbadan çıkarınız.

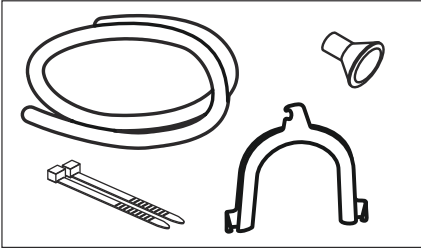

3. Yoğuşma suyu hortumunu bağlantı parçasından sökünüz.

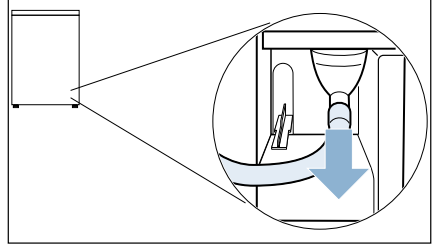

Bilgi: Cihaz teslimat durumundayken yoğuşma suyu hortumu bağlantı parçasında sabitlenmiştir.

4. Yoğuşma suyu hortumunu park pozisyonuna getiriniz.

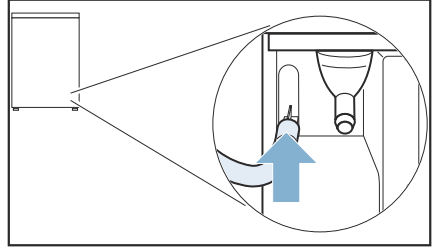

5. Tahliye hortumunu aksesuardan çıkarınız, serbest olan bağlantı parçasına sabitleyiniz ve dayanağa kadar itiniz.

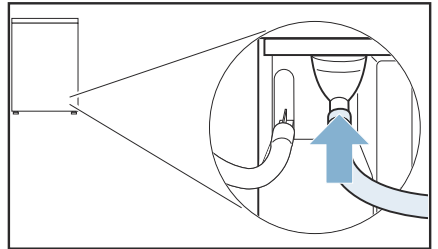

6. Tahliye hortumunun diğer tarafı, bağlantı durumuna göre kalan aksesuarlarla sabitlenmelidir.

Lavabo:

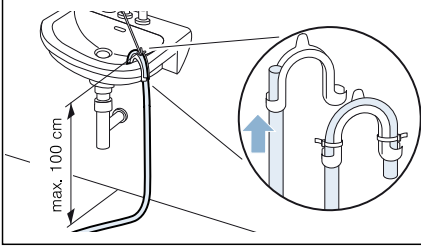

Sifon:

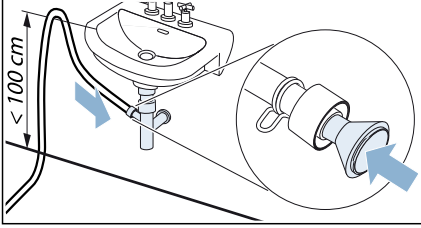

Bağlantı noktası bir hortum kelepçesiyle emniyete alınmalıdır (sabitleme aralığı 12-22 mm, yetkili satıcı).

Zemin tahliye deliği:

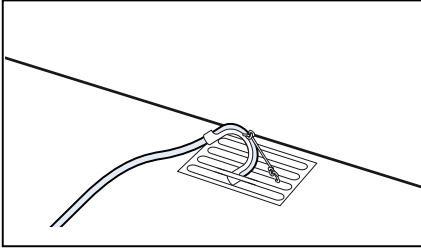

Dikkat!

Sızıntı veya taşan su nedeniyle maddi hasar.

Tahliye hortumunu kayıp dışarı düşmeye karşı emniyete alınız. Tahliye hortumunu katlamayınız. Kurma yüzeyi ve boşalma yeri arasındaki seviye farkının azami 100 cm olmasına dikkat ediniz.

Dikkat!

Taşan su cihaz tarafından geri emilebilir ve maddi zararlara neden olabilir.

Suyun yeterince hızlı akıp akmadığını kontrol ediniz. Tahliye hattı kapalı veya tıkalı olmamalıdır.

7. Yoğuşma suyu haznesini yatay olarak dışarı çekiniz ve içindekileri boşaltınız.

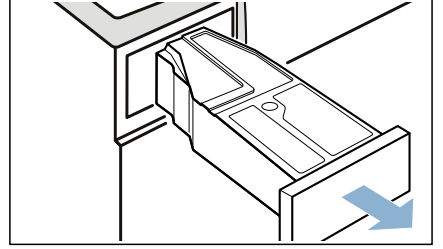

8. Yoğuşma suyu haznesini 180° aşağı tarafa döndürünüz ve yerleştirilen tapyı çıkartınız.

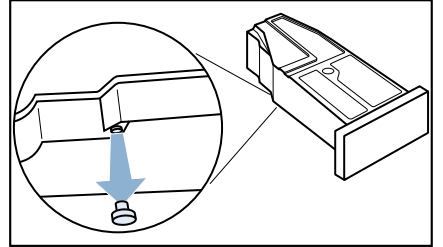

tr Yoğuşma suyunun boşaltılması

- 9.** Yoğuşma suyu haznesini yeniden 180° döndürünüz ve tıpayı yoğuşma suyu haznesinin üst tarafındaki boşluğa takınız.

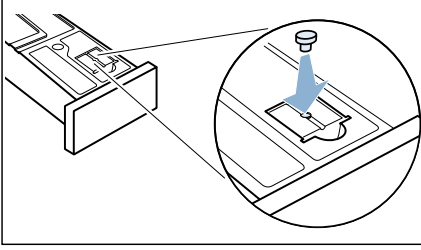

- 10.** Filtreyi yuvasından çıkarınız.

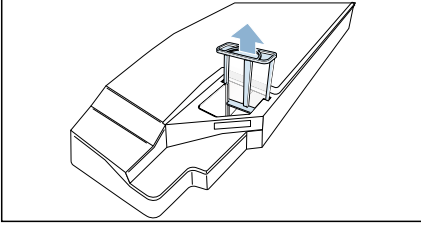

- 11.** Filtreyi yoğuşma suyu haznesindeki boşluğa yerleştiriniz.

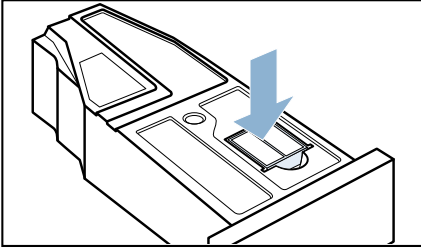

- 12.** Yoğuşma suyu haznesini yerine oturuncaya kadar içeri itiniz.

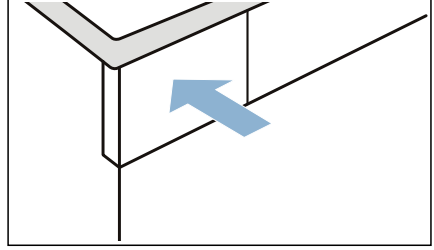

Yoğuşma suyu tahliye hortumuyla kanalizasyona veya bir lavaboya tahliye edilir.

Bilgi: Yoğuşma suyunu yeniden yoğuşma suyu haznesine boşaltmak istiyorsanız adımları ters sırayla yürütünüz.

Dikkat!

Maddi hasarlar ve cihaz hasarları

Yoğuşma suyunu eğer yoğuşma suyu haznesine iletiyorsanız sıvı bağlantı parçasından dışarı çıkabilir ve maddi hasarlara neden olabilir. Cihazı çalıştırmadan önce yoğuşma suyu hortumunu bağlantı parçasında sabitleyiniz.



Temizlik ve bakım

Cihazın temizlenmesi



Uyarı

Ölüm tehlikesi!

Cihaz elektrik gücü ile çalışır. Elektrikli parçalara dokunulması durumunda elektrik çarpması tehlikesi vardır. Lütfen aşağıdakilere dikkat edin:

- Cihazı kapatınız. Cihazın fişini prizden çıkarın (fişi çekin).
- Elektrik fişini asla ıslak ellerle tutmayın.
- Şebeke kablosu prizden çıkarılırken her zaman şebeke kablosunu değil prizi tutun, aksi takdirde şebeke kablosu hasar görebilir.
- Cihaz veya özelliklerinde teknik değişiklikler yapmayın.
- Cihaz üzerinde onarımlar veya diğer çalışmalar sadece müşteri hizmetleri veya bir elektrik teknisyeni tarafından gerçekleştirilmelidir. Bu şebeke kablosunun değiştirilmesi için de geçerlidir (gerektiğinde).
- Yedek şebeke kabloları müşteri hizmetlerinden sipariş edilebilir.



Uyarı

Zehirlenme tehlikesi!

Solvent içeren temizlik maddeleri zehirli duman çıkarabilir, örn. temizlik solventi. Solvent içeren temizlik malzemeleri kullanmayınız.



Uyarı

Elektrik çarpması/malzeme hasarı/ cihaz hasar riski!

Eğer cihaz içerisine nem girerse, bu kısa devre yapmasına neden olabilir. Cihazınızı temizlemek için basınçlı bir yıkama veya buharlı temizleyici kullanmayın.

Dikkat!

Malzeme hasarı/cihaz hasarı

Temizleme maddeleri ve çamaşır ön işlem maddeleri (örneğin leke çıkarıcılar, ön yıkama spreyleri vb.) cihazın dış yüzeyine temas ederse cihaza zarar verebilirler. Lütfen aşağıdakilere dikkat edin:

- Bu maddelerin cihaz yüzeylerine temas etmesine izin vermeyin.
- Cihazı sadece su ve yumuşak nemli bir bezle temizleyin.
- Deterjan, sprey veya diğer artıkları hemen temizleyin.

Nem sensörünün temizlenmesi

Bilgi: Nem sensörü çamaşırların nemlilik oranını ölçer. Uzun süre kullanımın ardından kireç, deterjan ve bakım ürünlerinin artıklarından oluşan, tortu biçiminde ince bir tabaka oluşabilir. Bu tortular düzenli olarak giderilmelidir, aksi takdirde kurutma sonucu bundan olumsuz etkilenebilir.

1. Kapağı açınız.

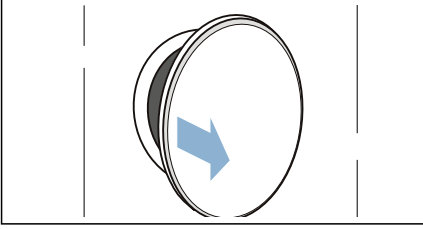

2. Nem sensörünü yüzeyi hafifçe pürüzlü olan bir süngerle temizleyiniz.

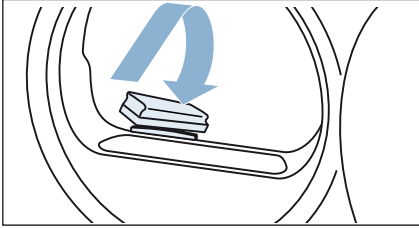

Dikkat!

Nem sensörü zarar görebilir.

Nem sensörü paslanmaz çeliktir. Sensörü aşındırıcı maddelerle ve çelik telle temizlemeyiniz.

Yoğuşma suyu haznesindeki süzgecin temizlenmesi

Bilgi: Yoğuşma suyu haznesindeki filtre, cihazın otomatik temizliğinde kullanılan yoğuşma suyunun temizlenmesi için kullanılır.

1. Yoğuşma suyu haznesini yatay düzlemde dışarı çekiniz.

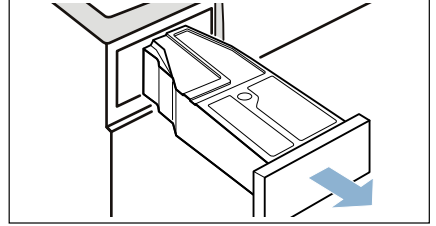

2. Yoğuşma suyunu boşaltınız.

3. Filtreyi çıkartınız.

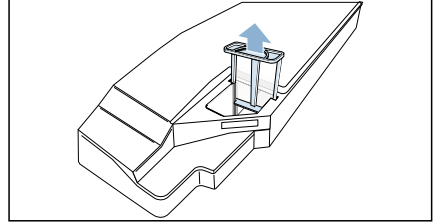

4. Filtreyi sıcak musluk suyunun altında temizleyiniz veya bulaşık makinesinde yıkayınız.

5. Filtreyi hissedilir biçimde yerine oturana kadar bastırınız.

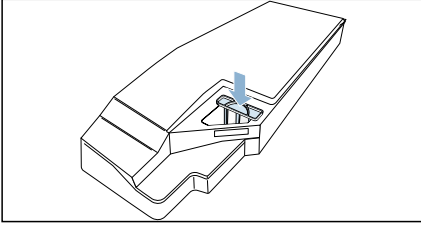

Dikkat!

Filtre olmazsa tiftikler cihazın içine ulaşabilir ve cihaza zarar verebilir.

Cihazı sadece filtre takılı durumdayken çalıştırınız.

6. Yoğuşma suyu haznesini hissedilir biçimde yerine oturana kadar bastırınız.



Ekrandaki bilgiler

Arızalar	Sebeup/Yardım
Ekran ☞ var ve kurutma iptal edildi.	<ul style="list-style-type: none"> Yoğuşma suyu haznesini boşaltınız ve yerine yerleştiriniz. → <i>Sayfa 29</i> Başlat/Beklet ▶ 00 tuşuna basınız. Opsiyonel tahliye hortumu takılmış ise tahliye hortumunda aşağıdakilere dikkat ediniz: bağlantı doğru mu → <i>Sayfa 40</i> katlanmadan yerleştirilmiş mi bloke veya tıkanmış mı, örneğin birikintiler yüzünden
☞ ekranda.	Tiftikleri gideriniz. → <i>Sayfa 30</i> Başlat/Beklet ▶ 00 tuşuna basınız.
☞ ekranda.	Hata yok. Isı eşanjörü otomatik olarak temizlenir. Gösterilen işlem sırasında yoğuşma suyu haznesini çekip çıkarmayınız.
Ev ağı ile bağlantı kurulamadı.	<ul style="list-style-type: none"> Wi-Fi kapalı. Ev ağına bağlanabilmek için Wi-Fi açılmalıdır. Ekranda ☞ görünmelidir. Wi-Fi açıldı ama ev ağı ile bağlantı kurulamadı. Ev ağının kullanılabilir olup olmadığını kontrol ediniz veya yeniden ev ağına bağlanınız.
Ekran söner ve Başlat/Beklet ▶ 00 yanıp söner.	Hata yok. Enerji tasarruf modu aktif .
* Cihaz donanımına göre veya mevcut aksesuarlara göre	

Bilgi: Cihazda bir arızayı kapatıp açarak kendiniz gideremiyorsanız müşteri hizmetlerine başvurunuz. → *Sayfa 52*



Cihaza ilişkin yardım

Arızalar	Nedeni/Çözümü
Cihaz çalışmıyor.	Elektrik fişini ve sigortaları kontrol ediniz.
Kırıksıklık oluşumu.	<ul style="list-style-type: none"> ■ Dolum miktarı aşıldı veya kumaş türü için yanlış program seçildi. Program tablosunda tüm gerekli bilgileri bulabilirsiniz. → <i>Sayfa 22</i> ■ Çamaşırları kurutma sonrasında hemen tamburdan çıkarınız. Kırıksıklar tambur içinde kalma nedeniyle oluşur.
Dışarı su akıyor.	Cihaz eğik konumda olabilir. Cihazın konumunu ayarlayınız. → <i>Sayfa 13</i>
Gösterilen program süresi, kurutma işlemi esnasında değişir.	Hata yok. Nem sensörü çamaşırlarda kalan nemi belirler ve program süresini buna göre ayarlar (sürelili programlar hariç).
Çamaşırlar doğru biçimde kurutulmamış veya hala çok nemli.	<ul style="list-style-type: none"> ■ Sıcak çamaşırlar genelde program sonunda olduklarından daha ıslak olarak algılanır. Çamaşırları serinin ve serinlemesini bekleyiniz. ■ Kurutma hedefini ayarlayınız veya kurutma derecesini yükseltiniz. Bu durum sıcaklığı aynı tutup kurutma süresini uzatır. ■ Hala nemli olan çamaşırlara yeniden kurutma yapmak için süreli program seçiniz. ■ Düşük dolum miktarı için süreli program seçiniz. ■ Programın azami çamaşır doldurma miktarını aşmayınız. → <i>Sayfa 22</i> ■ Tamburdaki nem sensörünü temizleyiniz. Nem sensöründe kireçten veya deterjanların ve bakım ürünlerinin artıklarından oluşan, tortu biçiminde ince bir tabaka oluşabilir ve sensörün fonksiyonunu olumsuz etkileyebilir. → <i>Sayfa 44</i> ■ Elektrik kesintisi, yoğunlaşma suyu haznesinin dolması veya maksimum kurutma süresinin aşılması nedeniyle kurutma iptal edildi. <p>Bilgi: Ayrıca çamaşırlara ilişkin ipuçlarına da dikkat ediniz. → <i>Sayfa 26</i></p>
Program çalışmaya başlamıyor	<p>Aşağıdakilerin yapıldığından emin olunuz:</p> <ul style="list-style-type: none"> ■ Cihaz kapısı kapatılmış. ■ Çocuk güvenliği // Çocuk kilidi 3 sn. basınız devre dışı bırakılmış ■ Başlat/Beklet  üzerine basılmış <p>Bilgi: Sürelili Sonlandırma ile ayarlanan bir program erteleme seçeneğidir; programı daha sonraki bir zamanda başlatır.</p>
Kurutma süresi çok uzun.	<ul style="list-style-type: none"> ■ Cihazda tiftik birikmiştir. Bu durum daha uzun bir kurutma süresine neden olur. Tiftikleri gideriniz. → <i>Sayfa 30</i> ■ Önü kapatılmış veya girişi engellenmiş bir hava girişi cihazın kurutma süresini uzatabilir. Hava girişini açık tutunuz. ■ Ortam sıcaklığı 15° C değerinden düşük veya 30° C değerinden düşükse kurutma süresi uzayabilir. ■ Odada yetersiz hava sirkülasyonu varsa kurutma süresi uzayabilir. Odayı yeterince havalandırınız.
Odadaki nem artar.	İlgili mekanı yeterli düzeyde havalandırınız.

Kurutma programı iptal edildi.	Eğer kurutma programı elektrik kesintisi nedeniyle iptal edilmişse programı yeniden başlatınız veya çamaşırları çıkartınız ve seriniz.
Kurutma sırasında alışılmadık sesler.	Isı eşanjörünün otomatik temizlemesi sırasında sesler duyulur. Bu, cihazda bir fonksiyon arızası anlamına gelmez.
Kurutmaya rağmen cihaz hâlâ soğuk.	Hata yok. Isı pompalı cihaz, düşük sıcaklıklarda verimli biçimde kurutma yapar.
Home Connect çalışmıyor.	<ul style="list-style-type: none"> ■ Home Connect problemlerinde www.home-connect.com içinde yardım bulabilirsiniz. ■ Home Connect fonksiyonlarının cihazınızda kullanılabilir olup olmaması, ülkenizde Home Connect servislerinin (örneğin uygulamanın hizmete sunulup sunulmaması) mevcut olup olmadığına bağlıdır. Home Connect servisi her ülkede kullanılmamaktadır, buna dair bilgiler için bkz. www.home-connect.com.
Tahliye hortumu cihaza bağlı olduğu halde yoğuşma suyu haznesinde kalan su mevcut.	Eğer opsiyonel tahliye hortumu* monte edilmişse cihazın kendi kendini temizleme fonksiyonu nedeniyle yoğuşma suyu kabında kalan su olacaktır.
* Cihaz donanımına göre veya mevcut aksesuarlara göre	

Bilgi: Cihazda bir arızayı kapatıp açarak kendiniz gideremiyorsanız müşteri hizmetlerine başvurunuz.→ *Sayfa 52*



Cihazın taşınması

⚠ Uyarı

Yaralanma/malzeme hasarı/yangın/ cihaz hasar riski!

Kaldırmak veya taşımak için cihazın dışarı çıkan herhangi bir parçasını kullanırsanız (örn. cihazın kapağı), bu parçalar kırılabilir ve yaralanmaya neden olabilir.

Cihazı taşımak için cihazın dışarı çıkan parçalarını kullanmayın.

⚠ Uyarı

Yaralanma tehlikesi!

- Cihaz çok ağırdır. Kaldırılması yaralanmaya neden olabilir. Cihazı kendi başınıza kaldırmayın.
- Cihaz ellerinizi kesebileceğiniz keskin kenarlara sahiptir. Cihazı keskin kenarlarından tutmayın. Taşımak için koruyucu eldiven giyin.

Cihazı taşımaya aşağıda tarif edildiği gibi hazırlayınız:

1. Yoğuşma suyu haznesini yatay olarak dışarı çekiniz ve içindekileri boşaltınız.

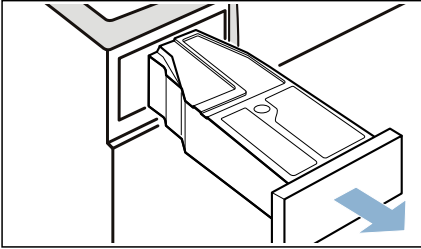

2. Yoğuşma suyu haznesini hissedilir biçimde yerine oturana kadar cihazın içine itiniz.

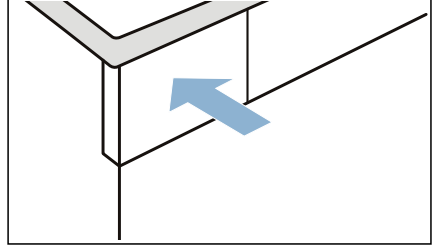

3. Cihazı açmak için  tuşuna basınız.

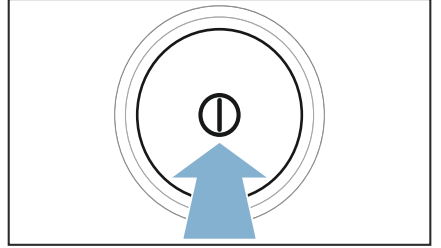

4. İsteddiğiniz programı seçiniz.

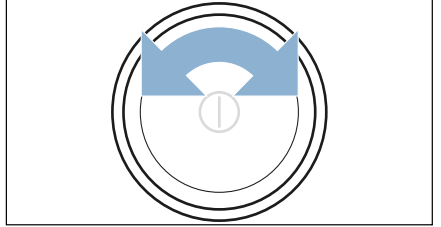

5. **Başlat/Beklet**  tuşuna basınız.
6. 5 dakika bekleyiniz. Yoğuşma suyu dışarı pompalanır.
7. Yoğuşma suyu haznesini yeniden boşaltınız.

8. Takılmışsa tahliye hortumunu lavabodan, sifondan veya giderden çıkarınız. → Sayfa 40

Dikkat!

Tahliye hortumunu kayıp dışarı düşmeye karşı cihaza emniyetli biçimde bağlayınız. Tahliye hortumunu katlamayınız.

9. Cihazı kapatınız.

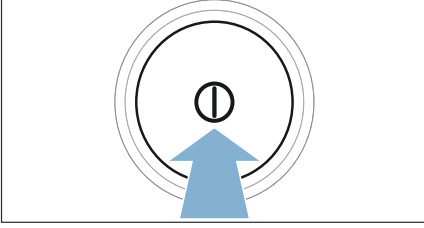

10. Cihazın fişini elektrik şebekesinden ayırınız.

Cihaz şimdi taşınmaya hazırdır.

Dikkat!

Maddi hasarlar ve cihaz hasarları



Su boşaltma yapılmasına rağmen cihazda her zaman biraz su kalır. Kalan su dışarı akabilir ve maddi hasarlara neden olabilir.

Cihazı bu nedenle dik olarak taşıyınız.



Tüketim değerleri

Tüketim değerleri tablosu

Program	Çamaşırların sıkılma işlemi sırasındaki devir sayısı (dev/dak olarak)	Süre** (dakika olarak)		Enerji tüketimi** (kWh olarak)	
Pamuklular		9 kg	4,5 kg	9 kg	4,5 kg
Dolap Kuruluşunda  *	1400	133	82	1,72	0,98
	1000	157	97	2,13	1,21
	800	181	112	2,48	1,41
Ütü Kuruluşunda  *	1400	98	61	1,22	0,69
	1000	123	76	1,62	0,92
	800	147	91	2,00	1,14
Sentetikler		3,5 kg		3,5 kg	
Dolap Kuruluşunda  *	800	50		0,55	
	600	64		0,69	

Geçerli EN61121 standartlarına göre cihazı kullanırken harici yoğunlaşma suyu tahliye hortumu bağlanmış olmalıdır. → Sayfa 40

* EN61121 numaralı Avrupa standardına göre yapılan test için program ayarı.

** Değerler kumaş türüne, kurutulacak çamaşırların yapısına, kumaşların ne kadar ıslak olduğuna, ayarlanan kurutma derecesine, doldurma miktarına ve ortam koşullarına bağlı olarak verilen değerlerden farklı olabilir.

Pamuklu kumaşlar için en verimli program

Aşağıdaki “Standart pamuklu programı” ( sembolü ile işaretlenmiştir) normal ıslaklıkta pamuklu çamaşırların kurutulması için uygundur ve kombine enerji tüketimi de göz önüne alındığında ıslak pamuklu çamaşırların kurutulması için en verimli programdır.

Güncel AB düzenlemesi 932/2012 uyarınca pamuklular için standart programlar			
Program + Kurutma hedefi	Dolum miktarı (kg olarak)	Enerji tüketimi (kWh olarak)	Program süresi (dakika olarak)
Pamuklular + Dolap Kuruluşunda  *	9/4,5	2,13/1,21	157/97

2010/30/AB direktifine göre test ve enerji etiketlendirmesi için program ayarları.



Teknik veriler

Ebatlar:

85 x 60 x 60 cm

(Yükseklik x Genişlik x Derinlik)

Ağırlık:

yaklaşık 57 kg

Maksimum doldurma miktarı:

9 kg

Bağlantı gerilimi:

220 - 240 V

Bağlantı gücü:

maks. 1000 W

Sigorta:

10 A

Tambur iç aydınlatması***Çevre sıcaklığı:**

5 - 35°C

Kapalı durumda güç tüketimi:

0,10 W

**Hazır durumda güç tüketimi
(kapatılmamış durum):**

0,10 W

**Ağ bağlantılı (Wi-Fi) çalışmaya hazır
olma durumunda güç tüketimi / süre:**

2,3 W / 2,3 Dak



İmha



Ambalajı ve cihazı çevreye zarar vermeyecek şekilde imha ediniz.

Bu cihaz, elektronik cihazlar ve elektronik eski cihazlar (waste electrical and electronic equipment – WEEE) ile ilgili, 2012/19/AB numaralı Avrupa direktifine uygun şekilde işaretlenmiştir.

Bu yönetmelik, tüm AB kapsamında geçerli eski cihazları geri alma ve değerlendirme işlemi için geçerli koşulları belirler.

Cihazın ısı eşanjörü hermetik olarak kapalı bir tertibat içinde florin eklenmiş sera gazı içerir.

Sera gazı:	R407C
Dolum miktarı (kg):	0,290
Toplam GWP (tCO ₂):	0,514

* Cihaz donanımına göre



Müşteri Hizmetleri

Eğer bir arızayı cihazı kapatıp yeniden açarak kendiniz gideremiyorsanız lütfen müşteri hizmetlerine başvurunuz.→ Ekteki müşteri hizmetleri dizini veya kapak sayfası

Gereksiz yere teknisyen ziyaretini önlemek için, daima uygun bir çözüm buluyoruz.

Yetkili servise lütfen cihazın ürün numarasını (E No.) ve cihazın imalat numarasını (FD) bildirin.

E-Nr. _____ FD _____

E No. Ürün numarası
FD İmalat numarası

Bu bilgileri *modele bağlı olarak bulabilirsiniz:

Kapağın* içinde/açık olan servis kapağının* içinde ve cihazın arka tarafında.

Üreticinin uzmanlığına güveniniz.

Bize başvurunuz. Böylelikle gerekli onarım çalışmalarının, orijinal yedek parçalara sahip, eğitilmiş servis teknisyenleri tarafından yapıldığından emin olabilirsiniz.





Arızalarda danışmanlık ve onarım siparişi

TR 444 6333 (Çağrı merkezini sabit hatlardan aramanın bedeli şehir içi ücretlendirme, Cep telefonlarından ise kullanılan tarifeye göre değişkenlik göstermektedir.)

Tüm ülkelere ait iletişim bilgilerini, ekteki müşteri hizmetleri dizininden bulabilirsiniz.

Robert Bosch Hausgeräte GmbH
Carl-Wery-Straße 34
81739 München, GERMANY



9001239159 (9610)