



Register your new Bosch now:  
[www.bosch-home.com/welcome](http://www.bosch-home.com/welcome)



**Ruhaszárítógép  
WTW85561BY**



**BOSCH**

**hu** Használati és felállítási útmutató

## Az Ön új ruhaszárítógépe

Ön úgy döntött, hogy Bosch márkájú ruhaszárítógépet vásárol.

Kérjük, szánjon néhány percet az olvasásra, és ismerkedjen meg ruhaszárítógépének előnyeivel.

A gyárunkból kikerülő minden ruhaszárítógépet gondosan ellenőrünk működés és kifogástalan állapot tekintetében, hogy megfeleljenek a Bosch márka magas minőségi színvonalának.

A termékeinkre, tartozékainkra, pótalkatrészeinkre és szolgáltatásainkra vonatkozó részletes információkat a [www.bosch-home.com](http://www.bosch-home.com) internetes oldalon talál, vagy forduljon a vevőszolgálati központunkhoz.

Amennyiben a használati és felállítási útmutató különböző modelleket ismertet, a különbségekre a megfelelő pontokon utalások találhatók.



A ruhaszárítógépet csak a jelen használati és felállítási útmutató elolvasása után helyezze üzembe!

## Alkalmazott szimbólumok és jelölések

### **Figyelmeztetés!**

Ez a szimbólum és figyelmeztetés egy lehetséges veszélyhelyzetre utal. Figyelmen kívül hagyása halálhoz vagy sérülésekhez vezethet.

### **Figyelem!**

Ez a figyelmeztetés egy lehetséges veszélyhelyzetre utal. Figyelmen kívül hagyása anyagi és/vagy környezeti károkhhoz vezethet.

### **Útmutatás / tipp**

Útmutatások a készülék optimális használatához / hasznos információk.

### **1. 2. 3. / a) b) c)**

A teendők lépéseit számok és betűk jelölik.

■ / -

A felsorolásokat négyzet vagy kötőjel jelöli.

# Tartalomjegyzék

 <b>Rendeltetészerű használat</b> . . . . 4	Program menete . . . . . 27
 <b>Biztonsági utasítások</b> . . . . . 5	Program módosítása vagy ruhanemű hozzáadása . . . . . 27
Gyermekek, felnőttek, háziállatok . . . . 5	A program megszakítása . . . . . 28
Beszerezés . . . . . 7	Program vége . . . . . 28
Használat . . . . . 9	A ruhanemű kivétele és a készülék kikapcsolása . . . . . 28
Tisztítás és karbantartás . . . . . 11	Kondenzvíztartály kiürítése . . . . . 28
 <b>Takarékossági tanácsok</b> . . . . . 12	Bolyhok eltávolítása . . . . . 29
 <b>Készülék elhelyezése és bekötése</b> . . . . . 13	 <b>Tisztítás és karbantartás</b> . . . . . 30
A csomagolás tartalma . . . . . 13	A készülék tisztítása . . . . . 30
A készülék felállítása . . . . . 13	A nedvességszenzor tisztítása . . . . . 31
A készülék csatlakoztatása . . . . . 14	Kondenzvíztartály szűrőjének tisztítása . . . . . 32
Az első használat előtt . . . . . 15	 <b>utasítások a kijelzőn</b> . . . . . 33
Opcionális tartozékok . . . . . 15	 <b>Súgó a készülékhez</b> . . . . . 33
 <b>Készülék beállításai</b> . . . . . 16	 <b>A készülék szállítása</b> . . . . . 35
Gyerekszár . . . . . 16	 <b>Fogyasztási értékek</b> . . . . . 37
Beállítási üzemmód bekapcsolása . . 16	Fogyasztási értékek táblázata . . . . . 37
Beállítási üzemmód befejezése . . . 17	Leghatékonyabb program pamuttextíliákhoz . . . . . 37
 <b>Rövid útmutató</b> . . . . . 18	 <b>Műszaki adatok</b> . . . . . 38
 <b>A készülék megismerése</b> . . . . . 19	 <b>Ártalmatlanítás</b> . . . . . 38
Készülék áttekintése . . . . . 19	 <b>Vevőszolgálat</b> . . . . . 39
Kezelőfelület . . . . . 20	
Kijelző . . . . . 21	
 <b>Programáttekintés</b> . . . . . 22	
 <b>Programbeállítások</b> . . . . . 23	
 <b>Ruhanemű</b> . . . . . 25	
Ruhanemű előkészítése . . . . . 25	
Ruhanemű szétválogatása . . . . . 25	
 <b>A készülék kezelése</b> . . . . . 26	
Ruhanemű betöltése és készülék bekapcsolása . . . . . 26	
Program beállítása . . . . . 27	
Program indítása . . . . . 27	



## Rendeltetésszerű használat

- A készülék kizárólag háztartási célú, saját felhasználásra készült.
- Ne helyezze üzembe és ne működtesse a készüléket kültéri körülmények között és/vagy fagynak kitett helyen. A készülékben maradt víz fagyása esetén fennáll a készülék károsodásának veszélye. A megfagyott tömlők eltörhetnek, szétrepedhetnek.
- A készülék kizárólag olyan háztartási mosnivaló szárítására és felfrissítésére használható, melyeket előzőleg vízben kimostak, és melyeket szárítógépben száríthatók (lásd a ruha kezelési címkéjét). A készülék egyéb céllal történő használata nem minősül rendeltetésszerű használatnak, illetve tilos.
- A készüléket max. 4000 méter tengerszint feletti magasságon történő használatra tervezték.

### **A készülék bekapcsolása előtt:**

Ellenőrizze, hogy nem látható-e sérülés a készüléken. Ha a készülék sérült, ne használja. Probléma esetén forduljon a forgalmazóhoz vagy vevőszolgálatunkhoz.

Olvassa el és kövesse a használati és telepítési útmutatót, valamint a készülékhez mellékelt egyéb tájékoztatókat.

Őrizze meg a dokumentumokat későbbi használatra, illetve az esetleges későbbi tulajdonosok számára.

## **Biztonsági utasítások**

Az alábbi biztonsági információk és figyelmeztetések célja, hogy megóvjuk Önt a sérülésektől, valamint megelőzzük az anyagi károkat.

Ennek ellenére fontos, hogy Ön is megtegye a szükséges óvintézkedéseket, és megfelelő óvatossággal járjon el a készülék üzembe helyezése, karbantartása, tisztítása és működtetése során.

### **Gyermekek, felnőttek, háziállatok**

#### **Figyelmeztetés Életveszély!**

A gyermekek és a készülék használatával járó kockázatokat felmérni nem képes személyek megsérülhetnek vagy életveszélyes helyzetbe kerülhetnek. Emiatt, kérjük, vegye figyelembe a következőket:

- A készüléket 8 évnél idősebb gyermekek, valamint testi, érzékszervi vagy szellemi fogyatékkal élő, illetve tapasztalat vagy ismeretek hiányában hozzá nem értő személyek csak felügyelet mellett vagy a készülék biztonságos használatára vonatkozó tájékoztatást követően használhatják, amennyiben megértették a készülék használatával járó kockázatokat.
- A gyermekek nem használhatják a készüléket játékszerként.
- A gyermekek csak felügyelet mellett végezhetik a készülék tisztítását vagy karbantartását.
- A készüléket tartsa a 3 éven aluli gyermekek és a háziállatok által nem elérhető helyen.
- Ne hagyja a készüléket felügyelet nélkül, ha a közelében gyermekek vagy a kockázatokat felmérni nem képes személyek tartózkodnak.

### **Figyelmeztetés** **Életveszély!**

A gyermekek bezárhatják magukat a készülékbe, ami életveszélyes helyzetet teremthet.

- Ne helyezze a készüléket ajtó mögé, mivel az eltakarhatja a készülék ajtaját vagy akadályozhatja annak teljes nyitását.
- Ha a készülék elérte élettartama végét, a hálózati kábel levágása **előtt** húzza ki a csatlakozót a hálózati aljzatból, majd törje el a készülék ajtajának zárját.

### **Figyelmeztetés** **Fulladásveszély!**

Ha a gyermekek játszanak a csomagolóanyaggal, a műanyag fóliával vagy a csomagolás egyéb részeivel, belegabalyodhatnak, vagy a fejükre húzhatják azokat, ami fulladást okoz.

A csomagolóanyagot, a műanyag fóliát és a csomagolás egyéb részeit tartsa a gyermekek által nem elérhető helyen.

### **Figyelmeztetés** **Mérgezés veszélye!**

A mosó- és öblítőszeres lenyelés esetén mérgezést okozhatnak.

Lenyelés esetén forduljon orvoshoz. A mosó- és öblítőszereseket tartsa a gyermekek által nem elérhető helyen.

### **Figyelmeztetés** **Szem- és bőrirritáció!**

A mosószeres és öblítők a szembe vagy bőrre kerülve irritációt okozhatnak. Ha a mosó- vagy öblítőszer szembe/bőrre került, alaposan öblítse ki/le azt. A mosó- és öblítőszereseket tartsa a gyermekek által nem elérhető helyen.

## Beszereles

### Figyelmeztetés

#### **Áramütés / anyagi kár / a készülék károsodásának veszélye!**

Ha a készülék üzembe helyezése nem megfelelő, az veszélyes helyzeteket teremthet. Ellenőrizze a következőket:

- A csatlakozóaljzat hálózati feszültsége megegyezik a készüléken (annak adattábláján) jelzett névleges feszültséggel. A csatlakoztatott terheléssel és a szükséges biztosítékkal kapcsolatos adatok az adattáblán vannak feltüntetve.
- A készülék csak váltakozó áramú áramforráshoz csatlakoztatható, megfelelően beszerelt, az adott országban elfogadott, földelt aljzat használatával.
- A hálózati csatlakozó és a földelt aljzat kompatibilisek, valamint a földelés megfelelő.
- A vezeték keresztmetszete megfelelő.
- A hálózati csatlakozó mindig hozzáférhető.

- Maradékáram-működtetésű megszakító használatakor olyan típust válasszon, amelyen szerepel a következő jelzés: . Ez a jelzés garantálja, hogy a berendezés minden vonatkozó szabályozásnak megfelel.

### Figyelmeztetés

#### **Áramütés / anyagi kár / a készülék károsodásának veszélye és tűzveszély!**

Ha a készülék hálózati kábelét módosították vagy megsérült, fennáll az áramütés és a rövidzárlat veszélye, illetve a túlmelegedés tüzet okozhat. A hálózati kábel ne legyen meghajolva, beszorulva vagy módosítva, és ne érjen hőforráshoz.

### Figyelmeztetés

#### **Anyagi kár / a készülék károsodásának veszélye és tűzveszély!**

Hosszabbító vagy elosztó használatakor egy esetleges túlmelegedés vagy rövidzárlat tüzet okozhat.

A készüléket közvetlenül egy megfelelően beszerelt, földelt aljzathoz csatlakoztassa. Ne használjon hosszabbítót, elosztót vagy többpólusú csatlakozót.

## **Figyelmeztetés**

### **Anyagi kár / a készülék károsodásának veszélye és sérülésveszély!**

- Működés közben a készülék rezeghet vagy elmozdulhat, ami sérülést vagy anyagi kárt okozhat.

A készüléket tiszta, egyenletes, szilárd felületre helyezze, majd becsavarozott lábak mellett, vízmérték segítségével szintezze.

- Ha nem megfelelően helyezi a készüléket a mosógépre, az sérülést, anyagi kárt és/ vagy a készülék károsodását okozhatja.

Ha a készüléket mosógépre kívánja helyezni, a mosógépnek legalább a készülékkel megegyező mélységűnek és szélességűnek kell lennie, valamint rögzíteni kell a megfelelő csatlakozókészlettel (ha van). → 15. oldal A készüléket **KÖTELEZŐEN** rögzíteni kell a csatlakozókészlettel. A készülék kizárólag ilyen módon helyezhető mosógép tetejére.

- Ha a készüléket a kiálló részeinél (pl. az ajtajánál) fogva emeli meg vagy mozdítja el, ezek a részek letörhetnek, és sérülést okozhatnak.  
Ne mozgassa a készüléket annak kiálló részeinél fogva.

## **Figyelmeztetés** **Sérülésveszély!**

- A készülék nehéz. Megemelése sérülést okozhat.  
Ne emelje meg egyedül a készüléket.
- A készülék éles peremei elvághatják a kezét. A készüléket ne az éles széleinél fogja meg. A készülék emelésekor viseljen védőkesztyűt.
- Ha a tömlők és a hálózati kábelek elvezetése nem megfelelő, fennáll a botlás veszélye, ami sérüléssel járhat.  
A tömlőket és a hálózati kábeleket úgy vezesse el, hogy ne okozzanak botlásveszélyt.



## Használat

### Figyelmeztetés

#### **Tűz- és robbanásveszély!**

Ha a ruhán oldószer, olaj, viasz, viaszeltávolító, festék, zsiradék vagy folteltávolító található, a gépben történő szárításkor az meggyulladhat, vagy akár a készülék robbanását is okozhatja. Emiatt kérjük, vegye figyelembe a következőket:

- A gépben történő szárítás előtt alaposan öblítse ki a ruhákat meleg vízzel és mosószerral.
- Kizárólag olyan ruhákat helyezzen a szárítógépbe, amelyeket előzőleg kimosott.
- Ne használja a készüléket olyan ruhákhoz, amelyeket ipari vegyi anyagokkal tisztítottak.

### Figyelmeztetés

#### **Tűz- és robbanásveszély!**

- Ha szöszök maradnak a boholyszűrőben, azok szárítás közben meggyulladhatnak, vagy akár tüzet, robbanást okozhatnak a készülékben. Ruhák szárítását követően mindig tisztítsa ki a boholyszűrőt.
- Bizonyos tárgyak szárítás közben meggyulladhatnak, vagy akár tüzet, robbanást okozhatnak a készülékben. Ne hagyjon öngyújtót vagy gyufát a ruhák zsebeiben.

- Ha a készülék környezetében szénpor vagy liszt száll a levegőben, az robbanást okozhat. Ügyeljen, hogy a készülék működése közben annak környezete tiszta legyen.

### Figyelmeztetés

#### **Anyagi kár / a készülék károsodásának veszélye és tűzveszély!**

Ha a programot a szárítási ciklus vége előtt leállítja, a ruhák nem hűlnek le megfelelően, és meggyulladhatnak, illetve anyagi kár keletkezhet, vagy a készülék károsodhat.

- A szárítási ciklus utolsó szakaszában a készülék már nem melegíti a dobban lévő ruhákat (lehűtési szakasz). Így biztosítható, hogy a ruhák olyan hőmérsékletűek lesznek, amely nem károsítja azokat.
- Csak akkor kapcsolja ki a készüléket a szárítási ciklus vége előtt, ha azonnal ki tudja venni a dobból, majd ki tudja teregetni a ruhákat (a hő távozása érdekében).

**⚠ Figyelmeztetés**  
**Mérgezés / anyagi kár veszélye!**

A kondenzvíz nem iható, és bolyhokkal szennyezett. A szennyezett kondenzvíz káros lehet az egészségre, illetve anyagi kárt okozhat. Ne igya meg, és ne használja fel.

**⚠ Figyelmeztetés**  
**Mérgezés veszélye!**

Az oldószert tartalmazó tisztítószerekből mérgező gőzök távoznak. Ne használjon oldószert tartalmazó tisztítószereket.

**⚠ Figyelmeztetés**  
**Sérülésveszély!**

- Ha a készülék nyitott ajtajára támaszkodik vagy ül, a készülék felborulhat, ami sérülést okozhat. Ne támaszkodjon a készülék nyitott ajtajára.
- Ha felmászik a készülékre, annak teteje eltörhet, ami sérüléssel járhat. Ne másszon fel a készülékre.
- Ha benyúl a még forgó dobba, a keze megsérülhet. Várja meg, amíg a dob forgása leáll.

**Figyelem!**  
**Anyagi kár / a készülék károsodásának veszélye**

- Ha a készülékbe helyezett ruhák mennyisége meghaladja a maximális töltetet, előfordulhat, hogy a készülék nem megfelelően működik, illetve anyagi kár keletkezhet, vagy a készülék károsodhat. Ne lépje túl a mosatlan ruhákhoz megadott maximális mennyiséget. Tartsa be a programokhoz megadott maximális ruhamennyiséget.  
→ 22. oldal
- Ha boholyszűrő nélkül működteti a készüléket, vagy ha a boholyszűrő hibás, az a készülék károsodását okozhatja. Ne működtesse a készüléket boholyszűrő nélkül vagy hibás boholyszűrővel.
- A készülék működése közben a könnyű tárgyakat (pl. haj, szőszök) beszippanthatja a levegőbemeneti nyílás. Ezeket tartsa távol a készüléktől.

- Ha habanyagot vagy habszivacsot szárít a készülékben, az eldeformálódhat vagy megolvadhat. Ne szárítson a készülékben habanyagot vagy habszivacsot tartalmazó ruhákat.
- Ha nem megfelelő mennyiségű mosószert vagy tisztítószert adagol a készülékbe, anyagi kár keletkezhet, vagy a készülék károsodhat. Mosó-, ápoló-, tisztító- és öblítőszer használatakor kövesse a gyártó utasításait.
- Ha a készülék túlmelegszik, előfordulhat, hogy nem megfelelően működik, illetve anyagi kár keletkezhet, vagy a készülék károsodhat. Ügyeljen, hogy a készülék működése közben ne takarja el a levegőbemeneti nyílást, és a készülék környezete megfelelően szellőzzön.
- Kapcsolja ki a készüléket. Válassza le a készüléket az áramforrásról (húzza ki a csatlakozódugót).
- Soha ne érjen vizes kézzel a hálózati csatlakozóhoz.
- Amikor kihúzza a hálózati kábelt az aljzatból, mindig a csatlakozódugót fogja és ne a hálózati kábelt, ellenkező esetben a kábel károsodhat.
- Ne végezzen műszaki átalakítást a készüléken vagy annak jellemzőin.
- A készüléken javításokat és egyéb műveleteket kizárólag a vevőszolgálat vagy villanyszerelő szakember végezhet. Ugyanez vonatkozik a hálózati kábel cseréjére (ha szükséges).
- Hálózati kábel vevőszolgálatunktól rendelhető.

### **Figyelmeztetés** **Mérgezés veszélye!**

Az oldószert tartalmazó tisztítószerekből mérgező gőzök távozhatnak. Ne használjon oldószert tartalmazó tisztítószereket.

### **Figyelmeztetés** **Áramütés / anyagi kár / a készülék károsodásának veszélye!**

A készülékbe jutó nedvesség rövidzárlatot okozhat. Ne tisztítsa a készüléket magasnyomású mosóval vagy gőztisztítóval.

## Tisztítás és karbantartás

### **Figyelmeztetés** **Életveszély!**

A készülék elektromos árammal működik. A feszültség alatt lévő alkatrészek megérintésekor fennáll az áramütés veszélye. Emiatt kérjük, vegye figyelembe a következőket:

## **Figyelmeztetés** **Anyagi kár / a készülék károsodásának veszélye és sérülésveszély!**

A más gyártótól származó pótalkatrész vagy tartozék használata veszélyes, és sérüléssel, anyagi kárral vagy a készülék károsodásával járhat. Biztonsági okokból kizárólag eredeti pótalkatrészeket és tartozékokat használjon.

## **Figyelem!** **Anyagi kár / a készülék károsodásának veszélye**

A tisztítószeres és a ruhák előkezelésére szolgáló szerek (pl. feltöltő, spray előmosáshoz stb.) a készülék felületeivel érintkezve kárt okozhatnak. Emiatt kérjük, vegye figyelembe a következőket:

- Ügyeljen, hogy ilyen szerek ne érintkezzenek a készülék felületeivel.
- A készüléket kizárólag vízzel és egy puha, nedves ruhával tisztítsa meg.
- Azonnal törölje le a mosószert, permetet és egyéb maradványokat.

## **Takarékossági tanácsok**

- Szárítás előtt centrifugálja ki a ruhaneműt. Szárazabb ruhanemű esetén lerövidül a programidő, így csökken az energiafogyasztás.
- A készüléket a programokhoz megadott maximális ruhamennyiséggel töltsen meg.

**Utasítás:** Ha túllépi a maximális betölthető mennyiséget, az meghosszabbítja a program időtartamát, és növeli az energiafelhasználást.

- A készüléket jól szellőző helyiségben üzemeltesse, és hagyja szabadon a készülék légbeömlő nyílását a légcserre biztosítása érdekében.
- Rendszeresen távolítsa el a bolyhokat a készülékből. A bolyhokkal szennyezett készülék hosszabb szárítási időt és nagyobb energiafogyasztást eredményez.
- Ha a program elindítása vagy vége után hosszabb ideig nem használja a készüléket, akkor az automatikusan energiatakarékos üzemmódba kapcsol. A kijelző és a jelzőlámpák néhány perc elteltével kiallszanak, és a **Start/Pause (Start/Szünet)**  villog. Az energiatakarékos üzemmód befejeződik, ha ismét működteti a készüléket, pl. kinyitja és becsukja az ajtaját.
- Ha az energiatakarékos üzemmódban lévő készüléket hosszabb ideig nem használja, akkor az automatikusan kikapcsol.

## Készülék elhelyezése és bekötése

### A csomagolás tartalma

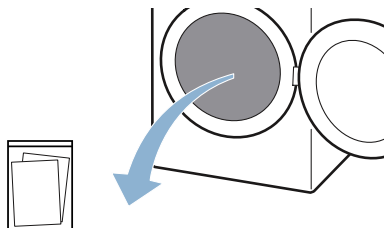

Kiegészítő mellékletek (pl. Használati és felállítási útmutató)

1. A csomagolóanyagot és a védőfóliákat maradéktalanul távolítsa el a készülékről.
2. Nyissa ki az ajtót.
3. Vegye ki az összes tartozékot a dobból.

Most elkezdheti a készülék elhelyezését és bekötését.

### **Figyelem!**

#### **Anyagi és készülékkárok**

A dobban maradó tárgyak, amelyek nem a készülék belsejében való üzemeltetéséhez alkalmasak, anyagi és készülékkárokat okozhatnak. Ezeket a tárgyakat, illetve az összes tartozékot vegye ki a dobból.

### A készülék felállítása

#### **Figyelmeztetés** **Életveszély!**

A gyermekek bezárhatják magukat a készülékbe, ami életveszélyes helyzetet teremthet.

- Ne helyezze a készüléket ajtó mögé, mivel az eltakarhatja a készülék ajtaját vagy akadályozhatja annak teljes nyitását.

- Ha a készülék elérte élettartama végét, a hálózati kábel levágása **előtt** húzza ki a csatlakozót a hálózati aljzatból, majd törje el a készülék ajtajának zárját.

#### **Figyelmeztetés** **Tűz- és robbanásveszély!**

Ha a készülék környezetében szénpor vagy liszt száll a levegőben, az robbanást okozhat.

Ügyeljen, hogy a készülék működése közben annak környezete tiszta legyen.

#### **Figyelmeztetés** **Anyagi kár / a készülék károsodásának veszélye és sérülésveszély!**

- Működés közben a készülék rezeghet vagy elmozdulhat, ami sérülést vagy anyagi kárt okozhat. A készüléket tiszta, egyenes, szilárd felületre helyezze, majd becsavarozott lábakkal, vízmérték segítségével szüntesse.
- Ha nem megfelelően helyezi a készüléket a mosógépre, az sérülést, anyagi kárt és/vagy a készülék károsodását okozhatja. Ha a készüléket mosógépre kívánja helyezni, a mosógépnek legalább a készülékkel megegyező mélységűnek és szélességűnek kell lennie, valamint rögzíteni kell a megfelelő csatlakozókészlettel (ha van). → 15. oldal A készüléket **KÖTELEZŐEN** rögzíteni kell a csatlakozókészlettel. A készülék kizárólag ilyen módon helyezhető mosógép tetejére.
- Ha a készüléket a kiálló részeinél (pl. az ajtajánál) fogva emeli meg vagy mozdítja el, ezek a részek letörhetnek, és sérülést okozhatnak. Ne mozgassa a készüléket annak kiálló részeinél fogva.

### **⚠ Figyelmeztetés** **Sérülésveszély!**

- A készülék nehéz. Megemlése sérülést okozhat.  
Ne emelje meg egyedül a készüléket.
- A készülék éles peremei elvághatják a kezét.  
A készüléket ne az éles széleinél fogja meg. A készülék emelésekor viseljen védőkesztyűt.

### **Figyelem!** **Anyagi kár / a készülék károsodásának veszélye**

Ha a készülék túlmelegszik, előfordulhat, hogy nem megfelelően működik, illetve anyagi kár keletkezhet, vagy a készülék károsodhat. Ügyeljen, hogy a készülék működése közben ne takarja el a levegőbemeneti nyílást, és a készülék környezete megfelelően szellőzzön.

### **A készülék felállítása:**

1. A készüléket tiszta, sík és szilárd felületre állítsa.
2. Ellenőrizze a készülék beállítását vízmértékkel.

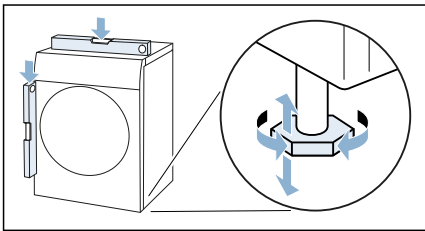

3. Szükség esetén igazítsa be újra a készüléket a készüléklábak csavarásával.

Most bekötheti a készüléket.

### **Utasítások**

- Minden készüléklábnak biztosan kell állnia a padlón.

- Nem megfelelően beigazított készülék esetén zajok, rezgés és nem egyenletes dobmozgás léphet fel, valamint maradék víz léphet ki a készülékből.

### **A készülék csatlakoztatása**

### **⚠ Figyelmeztetés** **Áramütés / anyagi kár / a készülék károsodásának veszélye!**

Ha a készülék üzembe helyezése nem megfelelő, az veszélyes helyzeteket teremthet. Ellenőrizze a következőket:

- A csatlakozóaljzat hálózati feszültsége megegyezik a készüléken (annak adattábláján) jelzett névleges feszültséggel. A csatlakoztatott terheléssel és a szükséges biztosítékkal kapcsolatos adatok az adattáblán vannak feltüntetve.
- A készülék csak váltakozó áramú áramforráshoz csatlakoztatható, megfelelően beszerelt, az adott országban elfogadott, földelt aljzat használatával.
- A hálózati csatlakozó és a földelt aljzat kompatibilisek, valamint a földelés megfelelő.
- A vezeték keresztmetszete megfelelő.
- A hálózati csatlakozó mindig hozzáférhető.
- Maradékáram-működtetésű megszakító használatkor olyan típust válasszon, amelyen szerepel a következő jelzés: . Ez a jelzés garantálja, hogy a berendezés minden vonatkozó szabályozásnak megfelelő.

**⚠ Figyelmeztetés****Áramütés / anyagi kár / a készülék károsodásának veszélye és tűzveszély!**

Ha a készülék hálózati kábelét módosították vagy az megsérült, fennáll az áramütés és a rövidzárlat veszélye, illetve a túlmelegedés tüzet okozhat.

A hálózati kábel ne legyen meghajolva, beszorulva vagy módosítva, és ne érjen hőforráshoz.

**⚠ Figyelmeztetés****Anyagi kár / a készülék károsodásának veszélye és tűzveszély!**

Hosszabbító vagy elosztó használatakor egy esetleges túlmelegedés vagy rövidzárlat tüzet okozhat.

A készüléket közvetlenül egy megfelelően beszerelt, földelt aljzathoz csatlakoztassa. Ne használjon hosszabbítót, elosztót vagy többpólusú csatlakozót.

**⚠ Figyelmeztetés****Sérülésveszély!**

Ha a tömlők és a hálózati kábelek elvezetése nem megfelelő, fennáll a botlás veszélye, ami sérüléssel járhat.

A tömlőket és a hálózati kábeleket úgy vezesse el, hogy ne okozzanak botlásveszélyt.

**A készülék bekötése:**

1. A készülék csatlakozódugóját dugja a megfelelő csatlakozóaljzatba.
2. Ellenőrizze, hogy a csatlakozódugó szilárdan rögzült-e.

A készülék most üzemkész.

**Utasítás:** Kétségek esetén a készülék bekötését végeztesse szakemberrel.

**Az első használat előtt****A készülék bekapcsolása előtt:**

Ellenőrizze, hogy nem látható-e sérülés a készüléken. Ha a készülék sérült, ne használja. Probléma esetén forduljon a forgalmazóhoz vagy vevőszolgálatunkhoz.

**Utasítás:** A szakszerű felállítást és csatlakoztatást követően a készülék üzembe helyezhető. Nincs szükség további lépésekre.

**Opcionális tartozékok**

Rendelje meg az opcionális tartozékokat\* a vevőszolgálatnál:

**■ Gyapjúkosár:**

A gyapjúkosár különálló gyapjútextíliák, sportcipők és plüssállatok szárításához használható.

– Rendelési szám: **WMZ20600.**

**■ Emelvény:**

A könnyebb betöltés és kipakolás érdekében a szárítógép megemelhető egy emelvény segítségével.

Az emelvény fiókjába beépített mosókosár ruhanemű szállítására alkalmas.

– Rendelési szám: **WMZ20500.**

**■ Összekötő készlet mosó-szárító egységhez:**

A szárítógép helytakarékosága okokból egy arra alkalmas, azonos mélységű és szélességű mosógépre állítható.

A szárítógép mosógéphez való rögzítéséhez kizárólag ez az összekötő készlet használható.

– Rendelési szám, kihúzható munkalappal: **WTZ11400**

– rendelési szám, kihúzható munkalap nélkül: **WTZ20410.**

\* a készülék kialakítása függvényében



## Készülék beállításai

### Gyerekszár

A gyerekszár bekapcsolásával megakadályozhatja a kezelőfelület véletlen használatát.

#### Gyerekszár be-/kikapcsolása:

- Tartsa nyomva a **child lock (Gyerekszár)** ∞ push 3 sec gombot 3 másodpercig.

**Utasítás:** A gyerekszár a készülék kikapcsolása után is aktív marad. Bekapcsolást követően a kezelőfelület használatához ki kell kapcsolnia a gyerekszárát.

### Beállítási üzemmód bekapcsolása

A következő beállítások megadásához először aktiválnia kell a beállítási üzemmódot. Itt a következő jelentések társíthatók a programválasztóhoz:

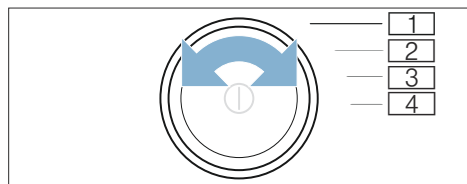

- 1 **Beállítási üzemmód** bekapcsolása
- 2 **Beállítási üzemmód** bekapcsolása és a **tájékoztató jelzések** hangerejének módosítása
- 3 **Gombjelzések** hangerősségének kiválasztása
- 4 **Automatikus kikapcsolás**

1. Kapcsolja be a készüléket.

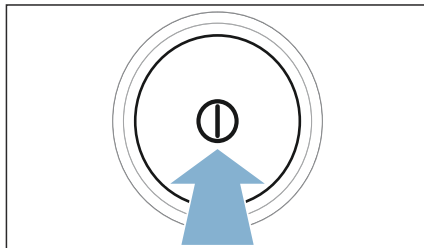

2. A programválasztót forgassa az 1. pozícióba.
3. Nyomja meg a **Fine adjust (Szárítási hőfok)** ☼\* gombot, és egyidejűleg fordítsa tovább a programválasztót a 2-es pozícióba.
4. Engedje el a **Fine adjust (Szárítási hőfok)** ☼\* gombot.

A beállítási mód bekapcsolása megtörtént.

### Hangjelzés-erősség módosítása

A tájékoztató jelzések (pl. program vége) és a gombjelzések hangereje a forgatóválasztó következő pozícióba állításával módosítható:

- 2: a tájékoztató jelzések hangereje
- 3: a gombjelzések hangereje

1. Kapcsolja be a beállítási üzemmódot.
2. A programválasztót forgassa a kívánt pozícióba.
3. A **Finished in (Késleltetett indítás)** ⊕ + vagy - gombbal állítsa be a kívánt hangerőt (0=ki – 4=nagyon hangos).



## A készülék automatikus be- és kikapcsolásának aktiválása

Ha a készüléket hosszabb ideig nem működtetik, akkor a program későbbi indítása előtt és a program vége után energiamegtakarítás céljából automatikusan kikapcsolhat. A ① gomb megnyomásával azonban bármikor visszakapcsolható.

A készülék automatikus kikapcsolását a következőképpen kapcsolhatja ki és be:

1. Kapcsolja be a beállítási üzemmódot.
2. A programválasztót forgassa a 4. pozícióba.
3. A **Finished in (Késleltetett indítás)** ①+ vagy - gombokkal kapcsolhatja be (On) vagy ki (Off) a készülék automatikus kikapcsolását.

## Beállítási üzemmód befejezése

Ha minden beállítást megadott, nyomja meg a ① gombot a készülék kikapcsolásához.



A kiválasztott beállításokat a készülék tárolja, és a következő bekapcsolásnál lesznek érvényesek.



## Rövid útmutató

**1**

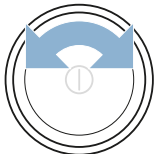
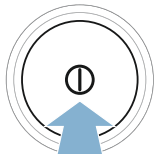
**A program indítása előtt:**





Válogassa szét a ruhaneműt.

Kapcsolja be a készüléket.

Válassza ki a programot.

**2**

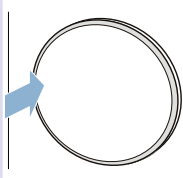
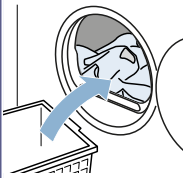

Nyissa ki az ajtót, és helyezze be a ruhaneműt.

Zárja be az ajtót.

Szükség esetén módosítsa a programbeállításokat.

Indítsa el a programot.

**3**

**A program befejezése után:**

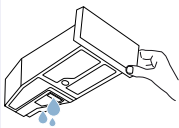
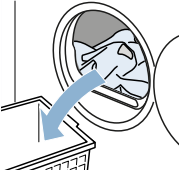
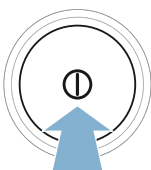

Kapcsolja ki a készüléket.

Nyissa ki az ajtót, és vegye ki a ruhaneműt.

Üritse ki a kondenzvíztartályt.

**4**



Távolítsa el a bolyhokat.

## A készülék megismerése

### Készülék áttekintése

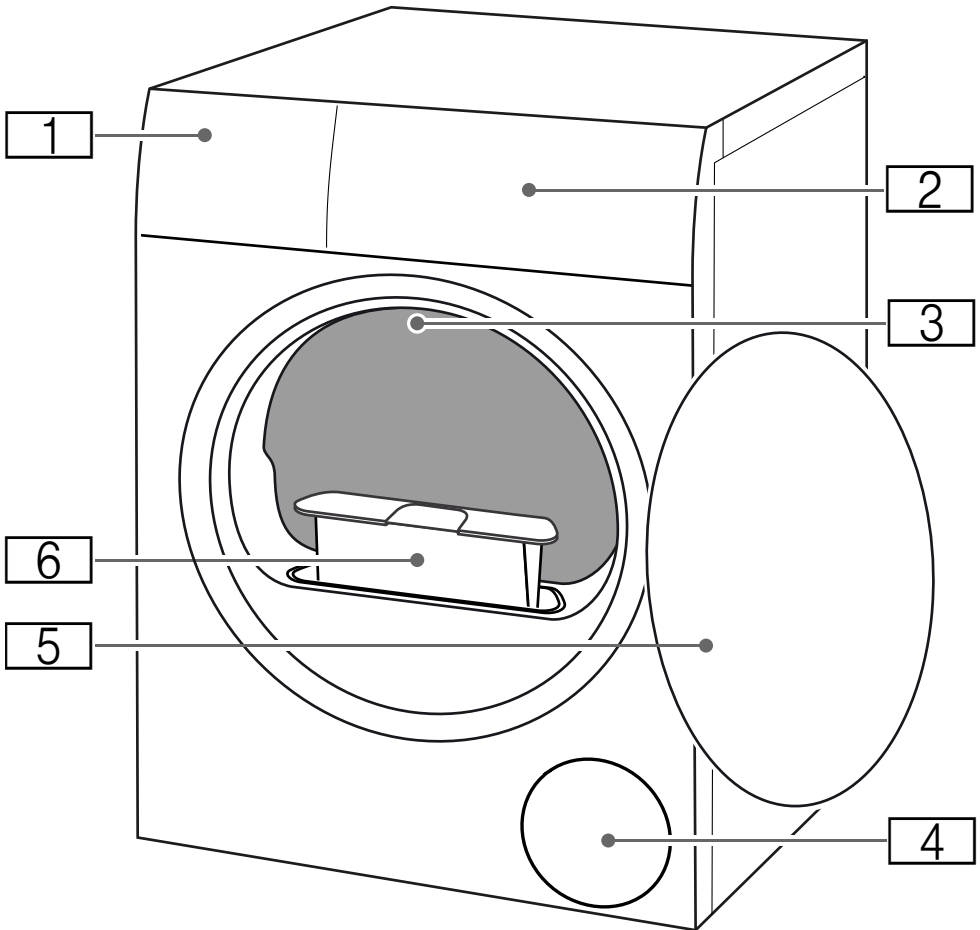

- 1 Kondenzvíztartály**
- 2 Kezelőfelület**
- 3 Dob belső világítása** (a készülék kialakításától függően)
- 4 Légbeömlő nyílás**
- 5 Ajtó**
- 6 Pihefogó**

## Kezelőfelület

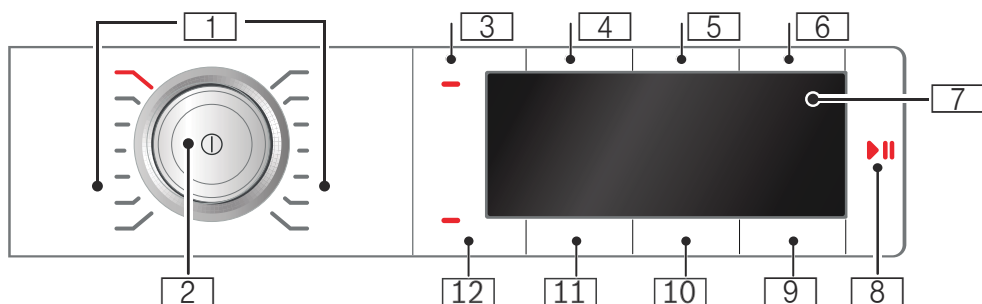

**1 Programok** → 22. oldal

**2 Programválasztó**

- Megnyomás: a készülék be- vagy kikapcsolása
- Elforgatás: program beállítása

**3 Gyerekzár**

a beállított funkciók véletlenszerű módosítása ellen.  
Bekapcsolás/kikapcsolás: → 16. oldal

**4 Gyűródésvédelem 60 perc**

**5 Gyűródésvédelem 120 perc**

**6 Kímélő szárítás**

**7 Kijelző**

Információk és beállítások kijelzése

**8**  a következőhöz:

- egy program elindításához
- egy program félbeszakításához, pl. ruha hozzáadásakor
- egy program megszakításához

**9 Késleltetett indítás**









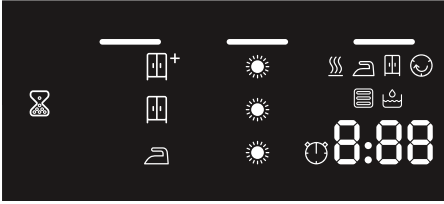



**10 Szárítási hőfok**

**11 Szárítási mód**









**12 Hangjelzés**







## Kijelző









-  **Kondenzvíztartály** kiürítése  
→ 29. oldal
-  **Pihék** eltávolítása  
→ 28. oldal
-  **Hőcserélő** automatikus tisztítása
- A program haladása:**
-  Szárítás
-  Szárítás vasaláshoz
-  Teljes szárítás
-  Gyűrődésvédelem
- P- Szünet
- Program vége
- Szárítási módok:**
-  Szárítás vasaláshoz
-  Teljes szárítás
-  Teljes szárítás plusz
-  **Szárítási fok** kiválasztva
-  **Időprogram** kiválasztva
- 1:27** A **program várható időtartama** órában és percben
- 3 h** **Programhalasztás** órában a késleltetett indítás idejének kiválasztásakor





















## Programáttekintés

Program	Maximális terhelés
<b>Programnév</b> A program rövid ismertetése, ill. annak leírása, hogy milyen textíliákhoz megfelelő.	<b>a maximális ruhamennyiség a száraz textíliák súlyát jelöli</b>
 <b>Cottons (Pamut)</b>  Strapabíró textíliák, kifőzhető pamut vagy vászon textíliák.	<b>9 kg</b>
<b>Easy-Care (Könnyen kezelhető)</b>  Műszálás vagy kevertszálás textíliák.	<b>3,5 kg</b>
<b>Mix (Vegyes)</b>  Vegyes ruhaneműkhöz pamutból és szintetikus anyagból.	<b>3 kg</b>
<b>Delicate (Finom ruhanemű)</b>  Kényes, mosható textíliák, pl. selyem, szatén vagy kevert szál.	<b>2 kg</b>
<b>Wool finish (Gyapjú vége)</b>  Gépben mosható gyapjú, illetve gyapjú tartalmú textíliák.	<b>0,5 kg</b>
<b>Utasítások</b> <ul style="list-style-type: none"> <li>■ A textíliák puhábbak lesznek, de a rendszer nem végez szárítást.</li> <li>■ A textíliákat a program befejeződése után vegye ki, és hagyja megszáradni.</li> </ul>	
<b>Timed program cold (Időprogram, hideg)</b>  Időprogram gyapjú és selyem kivételével minden textíliához. Keveset hordott ruhaneműk felfrissítéséhez vagy szellőztetéséhez.	<b>3 kg</b>
<b>Utasítás:</b> A program időtartamát módosíthatja. → "Programbeállítások" a(z) 23. Oldalon	
<b>Timed program warm (Időprogram, meleg)</b>  Időprogram minden textíliafajtához a selyem kivételével. Alkalmos előszárított vagy enyhén nedves ruhaneműhöz vagy többretegű, vastag ruhanemű utánszárítására.	<b>3 kg</b> <b>a kosárba max. betölthető gyapjú/plüssállat: 1 kosárnyi</b>
<b>Utasítások</b> <ul style="list-style-type: none"> <li>■ A gyapjút, sportcipőt és plüssállatokat kizárólag a gyapjúkosárral szárítsa.</li> <li>■ Az időprogram nem ismeri fel automatikusan a ruhanemű maradék nedvességtartalmát. Ha a ruhanemű szárítás után még túl nedves, ismételje meg a programot és szükség esetén növelje meg a program időtartamát.            → "Programbeállítások" a(z) 23. Oldalon</li> </ul>	<b>a kosárba max. betölthető cipő: 1 pár</b>
<b>Shirt/Blouses (Blúz/Ing)</b>  Pamutból, vászonból, műszálból vagy kevertszálás szövetből készült ingek/blúzok.	<b>1,5 kg</b>
<b>Utasítás:</b> Szárítás után vasalja ki vagy akassza fel a ruhaneműket. A maradék nedvesség ekkor egyenletesen oszlik el.	

<b>Duvel (Steppelt takaró)</b> 	<b>2,5 kg</b>
Műszállal töltött textíliák, fejpárnák, steppelt és ágytakarók. <b>Utasítás:</b> A nagy darabokat külön szárítsa. Vegye figyelembe a kezelési útmutatót.	
<b>Down (Pehelytollal töltött textíliák)</b> 	<b>1,5 kg</b>
Pehelytollal töltött textíliák, fejpárnák, ágytakarók és pehelypaplanok. <b>Utasítás:</b> A nagy darabokat külön szárítsa.	
<b>Sportswear</b> 	<b>1,5 kg</b>
Gyorsan száradó, funkcionális textil vagy műszálás ruházat.	
<b>Towels (Törülköző)</b> 	<b>6 kg</b>
Strapabíró pamut törülközők és fürdőköpenyek.	
<b>Super 40' (Extra rövid 40')</b> 	<b>1 kg</b>
Műszálás anyag és könnyű pamut.	
<b>Timed program warm 60 min (Időprogram, meleg 60 min)</b> 	<b>3 kg</b>
Időprogram minden textíliafajtához a selyem és a gyapjú kivételével. Alkalmas előszárított vagy enyhén nedves ruhaneműhöz vagy többretegű, vastag ruhanemű utánszárítására. <b>Utasítás:</b> Az időprogram nem ismeri fel automatikusan a ruhanemű maradék nedvességtartalmát. Ha a ruhanemű szárítás után még túl nedves, ismétlje meg a programot.	

## P+ Programbeállítások

Gombok	Kijelzések	Magyarázatok és megjegyzések		
<b>Utasítás:</b> Nem választható minden gomb és hozzá tartozó funkció minden program esetén.				
<b>Easy-Iron 60 min (Gyűrődésvédelem 60 min)</b> 		A szárítás befejeződése után a dob rendszeres időközönként megmozgatja a ruhaneműt a gyűrődések elkerülése érdekében. Az automatikus gyűrődésvédelmi funkció bármely program után meghosszabbítható 60 perccel ( <b>Easy-Iron 60 min (Gyűrődésvédelem 60 min)</b>  ) vagy 120 perccel ( <b>Easy-Iron 120 min (Gyűrődésvédelem 120 min)</b> 		
<b>Low Heat (Kímélő szárítás)</b> 		Csökkentett hőmérséklet kényes textíliákhoz, például poliakrilhoz vagy elasztánhoz, használatakor hosszabb lehet a szárítási idő.		
<b>end signal (Hangjelzés)</b> 		A end signal (Hangjelzés)  ) megnyomásával megadhatja, hogy a program befejeződése után legyen-e hallható egy hangjelzés. Ha kiválasztotta ezt a beállítást, a gomb jelzőlámpája világít, és a hangjelzés be van kapcsolva.		

 <b>Drying target (Szárítási mód)</b>  :	A kívánt szárítási fokozatnak megfelelően válassza ki a kívánt szárítási módot.
Teljes szárítás plusz 	Többretegű, vastag, nehezen száradó ruhaneműhöz.
Teljes szárítás 	Normál egyrétegű ruhaneműhöz.
Szárítás vasaláshoz 	Normál egyrétegű ruhaneműhöz, amely a szárítás után nedves marad, és vasalásra vagy felakasztásra alkalmas.
<b>Fine adjust (Szárítási hőfok)</b>      	<p>Ha a ruhaneműt szárítás után túl nedvesnek érzi, a szárítási módhoz beállíthat egy szárítási fokot, és azt  és  fokozat között állíthatja. Ez azonos hőmérséklet mellett meghosszabbítja a programidőt.</p> <p>Ha beállította a szárítási fokot egy programhoz, a programot a készülék kikapcsolás után is tárolja.</p>
<b>Finished in (Késleltetett indítás)</b> 	<p><b>A program indítása előtt</b> a program vége (késleltetett indítás időpontja) óránkénti lépésekben (h = óra), maximum 24 óráig előválasztható.</p> <ol style="list-style-type: none"> <li>Válassza ki a programot. A kiválasztott program programideje, pl. <b>1:45</b> (óra:perc) jelenik meg.</li> <li>Nyomja meg annyiszor a <b>Finished in (Késleltetett indítás)</b>  gombot, amíg a kijelzőn a kívánt számú óra nem látható. <b>Utasítás:</b> A <b>Finished in (Késleltetett indítás)</b>  + gombbal lehet a beállítási értékeket növelni, a <b>Finished in (Késleltetett indítás)</b>  - gombbal pedig csökkenteni.</li> <li>Nyomja meg a <b>Start/Pause (Start/Szünet)</b>  gombot. Az idő-előválasztás be van kapcsolva. A program indítása előtt a kiválasztott óraszám, pl. <b>8</b> jelenik meg a kijelzőn, és ez az érték csökken, amíg a szárítóprogram el nem kezdődik. Ezután a programidő jelenik meg.</li> </ol> <p><b>Utasítás:</b> A program időtartama szerepel a késleltetett indítás idejében.</p>
pl.   : <b>40</b>	Az <b>időprogramokhoz</b> rendelhető szárítási idő maximum 3 óra 30 percre hosszabbítható, 10 perces lépésekben.





## Ruhanemű

### Ruhanemű előkészítése

#### Figyelmeztetés

#### Tűz- és robbanásveszély!

Bizonyos tárgyak szárítás közben meggyulladhatnak, vagy akár tüzet, robbanást okozhatnak a készülékben. Ne hagyjon öngyújtót vagy gyufát a ruhák zsebeiben.

#### Figyelem!

#### A dob és a textíliák károsodása

A dob és a textíliák károsodhatnak működés közben, ha a ruhák zsebében maradnak bizonyos tárgyak. Minden tárgyat, pl. fémdarabokat, vegyen ki a ruhaneműk zsebeiből.

A ruhaneműt a következőképpen készítse elő:

- A szövetöveket, köténypántokat stb. kösse össze, vagy használjon mosózsákokat.
- A nagyon kicsi textíliákat, pl. babaharisnyát, mindig nagy ruhadarabokkal, pl. törölközőkkel együtt szárítsa.
- Egyes ruhadarabokhoz használjon időprogramot.
- A hurkolt textíliák (pl. pólók, trikók) az első szárításnál gyakran összemennek. Használjon kímélő programot.
- A könnyen kezelhető ruhaneműt ne szárítsa túl. A túlszáritás erősebb gyűrődést eredményez a ruhaneműn.
- Néhány mosó- és ápolószer, pl. keményítő vagy öblítő, a nedvességszenzoron esetleg lerakódó részecskéket tartalmaz. Ez ronthatja a szenzor működését, és ezáltal a szárítási eredményt.

#### Utasítások

- A mosó- és az ápolószert a szárítandó ruhanemű mosásakor a gyártó utasításai szerint adagolja.
- Tisztítsa rendszeresen a nedvességszenzort → 31. oldal .

### Ruhanemű szétválogatása

**Utastítás:** A ruhaneműket egyesével töltsse a készülékbe. A jó szárítási eredmény érdekében kerülje a ruhák összegabalyodását.

#### Figyelem!

#### Anyagi kár a szárítógépen vagy a textíliákon

A szárítóhoz nem megfelelő ruhanemű szárítása közben károsodhat a készülék és a ruhanemű is. A kezelési címkén megadott adatok szerint válogassa szét a ruhaneműt:

- Szárítógépben szárítható
- Szárítás normál hőmérsékleten
- Szárítás alacsony hőmérsékleten
- Nem szárítható szárítógépben

A szárítani kívánt ruhanemű válogatásánál ügyeljen a következőkre:

- Azonos szövetfajtájú és szerkezetű ruhaneműt szárítson egyszerre az egyenletes szárítási eredmény eléréséhez.  
Ha vékony, többrétegű és vastag textíliákat egyszerre helyez a szárítógépbe, akkor nem egyformán fognak megszáradni.
- A szárítóprogramok textíliákra vonatkozó leírásából induljon ki.  
→ "Programáttekintés"  
a(z) 22. Oldalon

**Utastítás:** Ha szárítás után túl nedvesnek érzi a ruhaneműt, választhat egy időprogramot az utószárításhoz.

### Figyelem!

### Anyagi kár a készüléken vagy a textíliákon

Az alábbi textíliákat **ne** szárítsa szárítógépben:

- Oldószerekkel, viasszal vagy zsírral szennyezett ruhaneműt.
- Mosatlan textíliát.
- Légmentesen záródó textíliát, pl. gumírozott ruhaneműt.
- Erzékeny textíliákat, pl. selymet, szintetikus függönyöket.



## A készülék kezelése

### Ruhanemű betöltése és készülék bekapcsolása

**Utasítás:** A készüléket szakszerűen kell felállítani és csatlakoztatni.

→ 13. oldal

1. Készítse elő és válogassa szét a ruhaneműket.
2. Nyomja meg a  gombot a készülék bekapcsolásához.

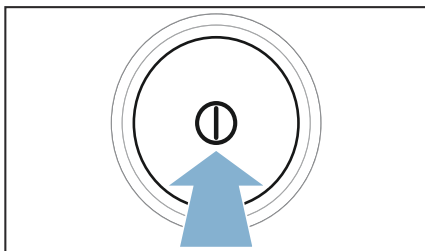

3. Nyissa ki az ajtót.  
Ellenőrizze, hogy a dob teljesen kiürült-e. Szükség esetén ürítse ki.

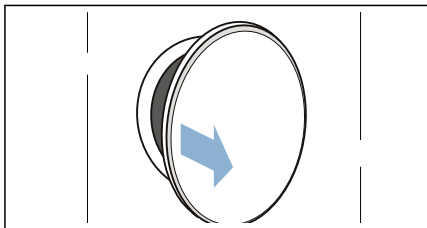

4. A ruhaneműket széthajtogatva helyezze a dobba.

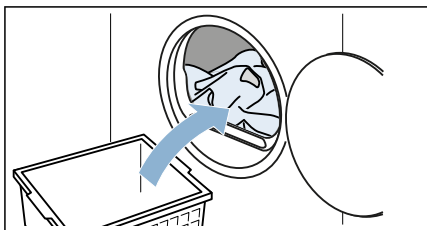

5. Zárja be az ajtót.

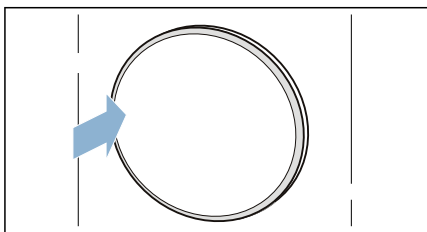

**Figyelem!**

**A készüléken vagy a textíliákon anyagi kár keletkezhet.**

Ügyeljen arra, hogy ne csípdjön be ruhanemű az ajtóba.

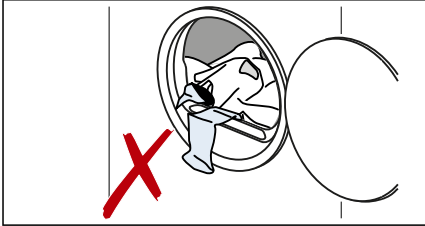

**Utasítás:** A készülék ajtajának kinyitása és becsukása után, valamint a program indítása után bekapcsol a dob világítása. A dob első világítása magától kialszik.

**Program beállítása**

**Utasítás:** Ha bekapcsolta a gyerekszárát, ki kell kapcsolnia azt, mielőtt egy program beállításait módosíthatná. → 16. oldal

1. Válassza ki a kívánt programot.  
→ "Programáttekintés"  
a(z) 22. Oldalon
2. Állítsa be a kívánt programot.

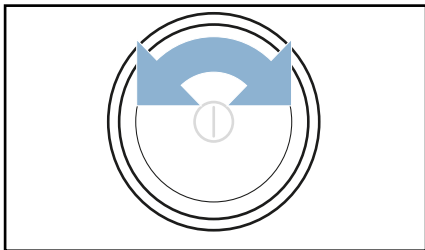

A kijelzőn megjelennek a programbeállítások.

3. Ha szükséges, módosítsa a programbeállításokat.  
→ "Programbeállítások"  
a(z) 23. Oldalon

**Program indítása**

Nyomja meg a **Start/Pause (Start/Szünet)**  gombot.

**Utasítás:** Ha biztosítani szeretné a programot a véletlen elállítás ellen, akkor kapcsolja be a gyerekszárát.  
→ 16. oldal



**Program menete**

A program állapota megjelenik a kijelzőn.

**Utasítás:** Egy program kiválasztásakor megjelenik a száradás várható időtartama maximális ruhamennyiségnél. Szárítás közben a nedvességszenzor határozza meg a ruhaneműben maradó nedvességet. A készülék automatikusan a megmaradó nedvességhez igazítja üzem közben a program időtartamát és a hátralévő idő kijelzését (az időprogramok kivételével).

**Program módosítása vagy ruhanemű hozzáadása**

Szárítás során bármikor kivehet vagy hozzáadhat ruhaneműt, valamint módosíthatja a programot.

1. Szünet beiktatásához nyissa ki az ajtót, vagy nyomja meg a **Start/Pause (Start/Szünet)**  gombot.
2. Adja hozzá vagy vegye ki a ruhaneműt.
3. Igény esetén válasszon másik programot vagy programbeállítást.  
→ "Programáttekintés"  
a(z) 22. Oldalon  
→ "Programbeállítások"  
a(z) 23. Oldalon
4. Zárja be az ajtót.
5. Nyomja meg a **Start/Pause (Start/Szünet)**  gombot.

**Utasítás:** A kijelzőn megjelenő programidő frissül a betölthető mennyiségtől és a ruhaneműben maradó nedvességtől függően. A kijelzett értékek megváltozhatnak a program vagy a betöltött mennyiség módosításánál.

## A program megszakítása

Bármikor megszakíthatja a programot, ha kinyitja az ajtót, vagy ha megnyomja a **Start/Pause (Start/Szünet)**  gombot.

### Figyelem!

**Tűzveszély. A ruhanemű meggyulladhat.**

Ha megszakítja a programot, akkor vegyen ki minden ruhadarabot és terítse ki úgy, hogy a meleg távozni tudjon.

## Program vége

A kijelzőn megjelenik a  - szimbólum.

## A ruhanemű kivétele és a készülék kikapcsolása

1. Vegye ki a ruhaneműket.

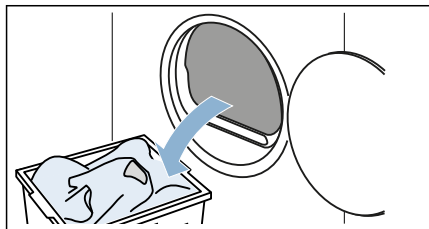

2. Nyomja meg a  gombot a készülék kikapcsolásához.

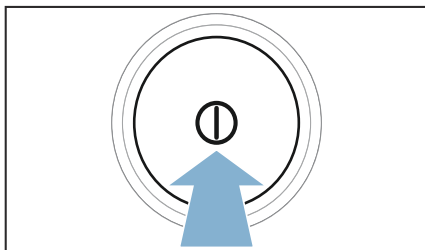

## Kondenzvíztartály kiürítése

A készülék kondenzvizének elvezetése gyári beállítás szerint a kondenzvíztartályba történik.

A kondenzvizet opcionálisan egy vízelvezető tömlőn keresztül\* leeresztheti a szennyvízbe. Ha a kondenzvizet a szennyvízbe ereszti le, akkor a kondenzvíztartályt nem kell a szárítás alatt, illetve minden szárítás után kiürítenie.

1. Vízszintesen húzza ki a kondenzvíztartályt.

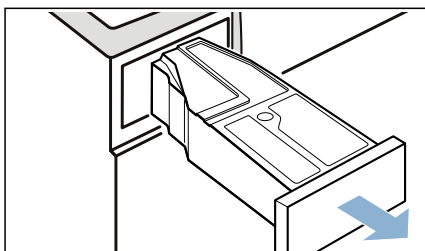

\* (amely modelltől függően benne van a csomagolásban),

## 2. Öntse ki a kondenzvizet.

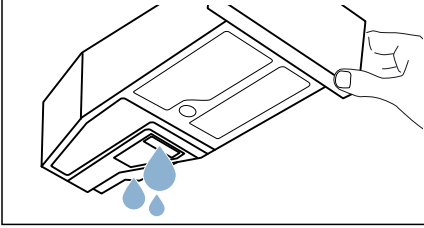

### Figyelem!

#### **Égészségkárosodás és anyagi kár veszélye**

A kondenzvíz nem ivóvíz, és pihével szennyezett lehet. A szennyezett kondenzvíz egészségkárosodáshoz és anyagi károkhoz vezethet. Ne igyon belőle és ne használja fel más célokra.

## 3. Tolja be újra a készülékbe a kondenzvíztartályt, amíg hallhatóan bepattan.

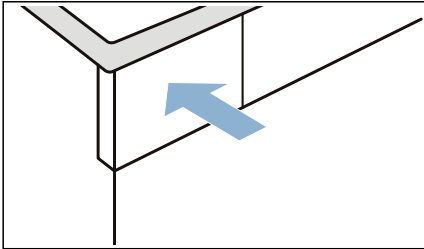

**Utasítás:** A kondenzvíztartály szűrője megsűri a kondenzvizet, amelyet a rendszer a készülék automatikus tisztításához használ fel. A szűrő a kondenzvíz kiürítésével tisztul. Ennek ellenére ellenőrizze rendszeresen, hogy nem maradt-e lerakódás a szűrőn, és adott esetben távolítsa el azt.

→ "Kondenzvíztartály szűrőjének tisztítása" a(z) 32. Oldalon

## Bolyhok eltávolítása

**Utasítás:** A pihefogó a szárítás során felfogja a ruhaneműből származó bolyhokat és hajsálakat. Az eldugult vagy beszennyeződött pihefogó csökkenti a légáramlást, ezáltal romlik a készülék teljesítőképessége. A szennyezett pihefogók növelik az áramfogyasztást, és meghosszabbítják a szárítási időt.

#### **Tisztítsa meg a pihefogót minden szárítás után:**

1. Nyissa ki az ajtót, és távolítsa el róla a szösszöket.
2. Húzza ki a két részből álló pihefogót.

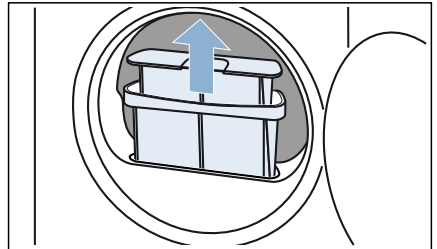

3. Távolítsa el a bolyhokat a pihefogó mélyedéséből. Ügyeljen arra, hogy ne hulljanak bolyhok a nyílásba.

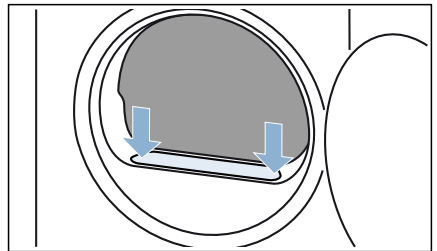

4. Húzza szét egymásból a szűrő két részét.

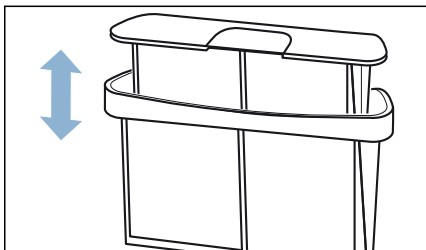

5. Hajtsa szét a szűrőket.

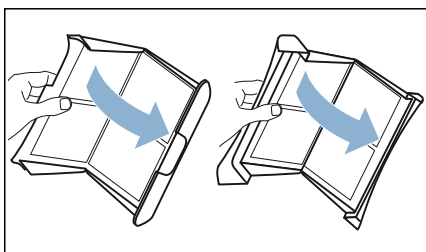

6. Távolítsa el mindkét szűrőből az összes bolyhot.

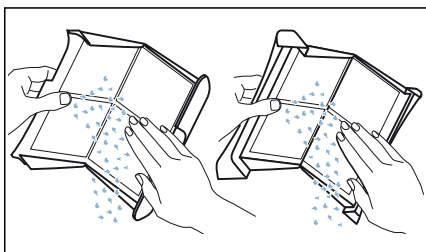

7. Folyó meleg vízzel öblítse le a bolyhokat.

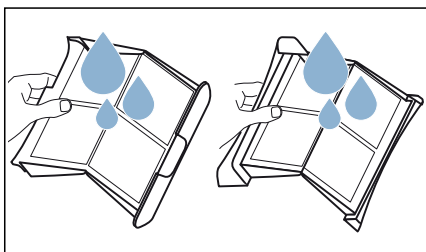

8. Szárítsa meg, hajtsa vissza és tegye vissza a pihefogókat.

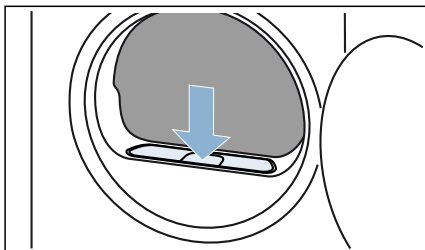

### Figyelem!

#### Anyagi kár / a készülék károsodásának veszélye

Ha bohólszűrő nélkül működteti a készüléket, vagy ha a bohólszűrő hibás, az a készülék károsodását okozhatja.

Ne működtesse a készüléket bohólszűrő nélkül vagy hibás bohólszűrővel.



## Tisztítás és karbantartás

### A készülék tisztítása



#### Figyelmeztetés Életveszély!

A készülék elektromos árammal működik. A feszültség alatt lévő alkatrészek megérintésekor fennáll az áramütés veszélye. Emiatt kérjük, vegye figyelembe a következőket:

- Kapcsolja ki a készüléket. Válassza le a készüléket az áramforrásról (húzza ki a csatlakozódugót).
- Soha ne érjen vizes kézzel a hálózati csatlakozóhoz.
- Amikor kihúzza a hálózati kábelt az aljzatból, mindig a csatlakozódugót fogja és ne a hálózati kábelt, ellenkező esetben a kábel károsodhat.

- Ne végezzen műszaki átalakítást a készüléken vagy annak jellemzőin.
- A készüléken javításokat és egyéb műveleteket kizárólag a vevőszolgálat vagy villanszerelő szakember végezhet. Ugyanez vonatkozik a hálózati kábel cseréjére (ha szükséges).
- Hálózati kábel vevőszolgálatunktól rendelhető.

### **⚠ Figyelmeztetés** **Mérgezés veszélye!**

Az oldószert tartalmazó tisztítószerkekből mérgező gőzök távoznak. Ne használjon oldószert tartalmazó tisztítószerkeket.

### **⚠ Figyelmeztetés** **Áramütés / anyagi kár / a készülék károsodásának veszélye!**

A készülékbe jutó nedvesség rövidzárlatot okozhat. Ne tisztítsa a készüléket magasnyomású mosóval vagy gőztisztítóval.

### **Figyelem!** **Anyagi kár / a készülék károsodásának veszélye**

A tisztítószerke és a ruhák előkezelésére szolgáló szerek (pl. folteltávolító, spray előmosáshoz stb.) a készülék felületeivel érintkezve kárt okozhatnak. Emiatt kérjük, vegye figyelembe a következőket:

- Ügyeljen, hogy ilyen szerek ne érintkezzenek a készülék felületeivel.
- A készüléket kizárólag vízzel és egy puha, nedves ruhával tisztítsa meg.
- Azonnal törölje le a mosószert, permetet és egyéb maradványokat.

## **A nedvességszenzor tisztítása**

**Utasítás:** A nedvességszenzor a ruhanemű nedvességét méri. Hosszú használat után a nedvességszenzoron vízkő vagy mosó- és ápolószerek maradványai rakódhatnak le vékonyan. Ezeket a lerakódásokat rendszeresen el

kell távolítani, különben ronthatják a szárítási eredményt.

1. Nyissa ki az ajtót.

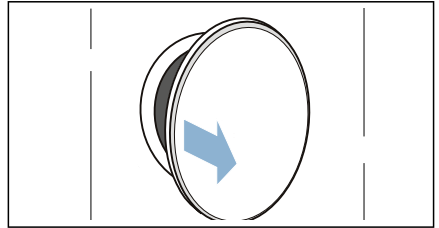

2. A nedvességszenzort sima felületű szivaccsal tisztítsa.

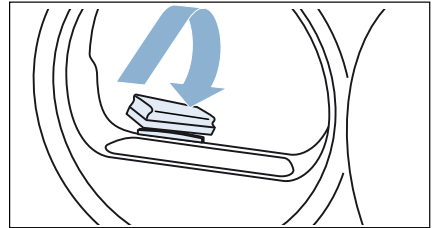

**Figyelem!**  
**A nedvességszenzor károsodhat.**  
A nedvességszenzor nemesacélból készült. Ne tisztítsa a szenzort súrolószerszettel és fém dörzsszivaccsal.

## Kondenzvíztartály szűrőjének tisztítása

**Utasítás:** A kondenzvíztartály szűrője a kondenzvíz megtisztítására szolgál, amelyet a rendszer a szárítógép automatikus tisztításához használ fel.

1. Húzza ki vízszintesen a kondenzvíztartályt.

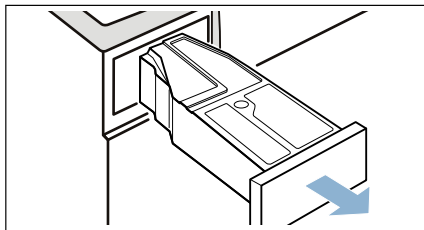

2. Öntse ki a kondenzvizet.
3. Vegye ki a szűrőt.

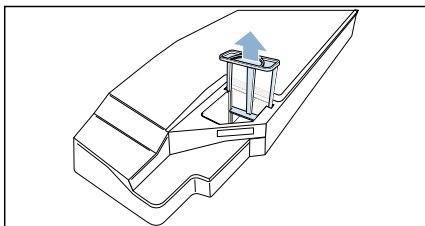

4. Tisztítsa meg a szűrőt folyó meleg vízzel vagy mosogatógépben.

5. Helyezze be a szűrőt úgy, hogy az hallhatóan bepattanjon.

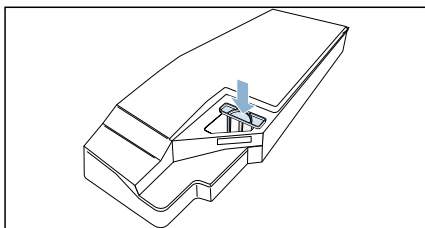

### Figyelem!







**A szűrő nélkül pihék kerülhetnek a készülékbe és károsíthatják azt.**

A készüléket csak behelyezett szűrővel működtesse.

6. Helyezze be a kondenzvíztartályt úgy, hogy az hallhatóan bepattanjon.



## utasítások a kijelzőn

Üzemzavar	Ok/Megoldás
 a kijelzőn, és a rendszer leállította a szárítást.	<ul style="list-style-type: none"> <li>■ Ürítse ki és helyezze vissza a kondenzvíztartályt. → 28. oldal</li> <li>■ Nyomja meg a Start/Pause (Start/Szünet)  gombot.</li> <li>■ Ha beszerelt választható vízelvezető tömlőt*, ellenőrizze, hogy a vízelvezető tömlő:                     <ul style="list-style-type: none"> <li>■ megfelelően van csatlakoztatva</li> <li>■ nem csavarodik vagy törik meg</li> <li>■ nincs eldugulva vagy nem található benne pl. lerakódások</li> </ul> </li> </ul>
 a kijelzőn.	Bolyhok eltávolítása. → 29. oldal Nyomja meg a Start/Pause (Start/Szünet)  gombot.
 a kijelzőn.	Nem hiba. A hőcserélő tisztítása automatikusan történik. A kondenzvíztartályt a kijelzett folyamat közben ne húzza ki.
A kijelző elsötétül és a Start/Pause (Start/Szünet)  villog.	Nem hiba. Be van kapcsolva az energiatakarékos üzemmód.
* a készülék kivételétől és a rendelkezésre álló tartozéktól függően	

**Utasítás:** Ha a készülék ki- és bekapcsolásával nem tudja saját kezűleg elhárítani a hibát, forduljon a vevőszolgálathoz. → 39. oldal

## Súgó a készülékhez

Üzemzavar	Ok/Megoldás
A készülék nem indul el.	<ul style="list-style-type: none"> <li>■ Ellenőrizze a csatlakozódugót és a biztosítékot.</li> <li>■ Ellenőrizze, hogy van-e kiválasztott program.</li> <li>■ Ellenőrizze, hogy a készülék ajtaja csukva van-e.</li> <li>■ Ellenőrizze, hogy a gyerekzár be van-e kapcsolva. Ha igen, kapcsolja ki a gyerekzárát. → 16. oldal</li> <li>■ Ellenőrizze, hogy kiválasztotta-e a késleltetett indítást. Ezzel késlelteti a kiválasztott program indítását.</li> </ul>
Gyűrődések.	<ul style="list-style-type: none"> <li>■ Túllépte a betölthető mennyiséget, vagy nem a textíliájához megfelelő programot választotta. A programtáblázat tartalmaz minden szükséges információt. → 22. oldal</li> <li>■ A ruhaneműt közvetlenül szárítás után vegye ki a dobból. Ha a ruhanemű a dobban marad, akkor meggyűrődik.</li> </ul>
Kifolyik a víz.	A készülék esetleg ferdén áll. Igazítsa meg a készüléket. → 13. oldal

A program kijelzett tartama a szárítási folyamat közben változik.	Nem hiba. A nedvességszenzor határozza meg a ruhaneműben maradó nedvességet, illetve állítja be a program időtartamát (az időprogramok kivételével).
A ruhanemű nem száradt meg megfelelően, vagy még túl nedves.	<ul style="list-style-type: none"> <li>■ A meleg ruhanemű a program befejeződése után nedvesebbnek érződik, mint amilyen valójában. Teregesse ki és hagyja lehűlni a ruhaneműt.</li> <li>■ Állítsa be a szárítási módot, vagy növelje a szárítási fokot. Ez azonos hőmérséklet mellett meghosszabbítja a szárítási időt.</li> <li>■ Válasszon egy időprogramot a még nedves ruhanemű további szárításához.</li> <li>■ Válasszon időprogramot egy kisebb betöltési mennyiséghez.</li> <li>■ Ne lépje túl egy program maximálisan betölthető ruhamennyiségét. → 22. oldal</li> <li>■ Tisztítsa meg a dobban található nedvességszenzort. A szenzoron vékony vízkőréteg vagy mosó- és ápolószerek maradványai rakódhatnak le, és ronthatják annak működését. → 31. oldal</li> <li>■ A rendszer leállította a szárítást áramkimaradás, megtelt kondenzvíztartály vagy a maximális szárítási idő túllépése miatt.</li> </ul> <p><b>Utasítás:</b> Vegye figyelembe a ruhaneműre vonatkozó tippeket is. → 25. oldal</p>
A szárítási idő túl hosszú.	<ul style="list-style-type: none"> <li>■ A készülék pihével szennyezett lehet. Ez hosszabb szárítási időt okozhat. Távolítsa el a pihéket. → 29. oldal</li> <li>■ Eitorlaszolt vagy szabadon nem hozzáférhető légbeömlő nyílás is meghosszabbíthatja a szárítási időt. Hagyja szabadon a légbeömlő nyílást.</li> <li>■ Ha a környezeti hőmérséklet 15 °C-nál alacsonyabb vagy 30 °C-nál magasabb, akkor hosszabb lehet a szárítási idő.</li> <li>■ Ha a helyiségben elégtelen a légkeringés, akkor hosszabb lehet a szárítási idő. Alaposan szellőztesse ki a helyiséget.</li> </ul>
A helyiség páratartalma megnő.	Alaposan szellőztesse ki a helyiséget.
A rendszer leállítja a szárítási programot.	Ha a szárítási program áramkimaradás miatt szakadt meg, akkor indítsa újra a programot, vagy vegye ki és teregesse ki a ruhaneműt.
Szokatlan zörejek szárítás közben.	A hőcserélő automatikus tisztítása zörejeket eredményez. Ez nem a készülék hibás működésére utal.
Szárítás ellenére a készülék hidegnek érződik.	Nem hiba. A hőszivattyús készülék hatékonyan, alacsony hőmérsékleten végzi a szárítást.
Víz marad a kondenzvíztartályban, pedig az elvezetőtömlő* csatlakoztatva van a készülékhez.	Ha az opcionális elvezetőtömlő fel van szerelve, akkor a készülék öntisztító funkciója miatt a kondenzvíztartályban maradék víz marad.
* a készülék kivételétől és a rendelkezésre álló tartozéktól függően	

**Utasítás:** Ha a készülék ki- és bekapcsolásával nem tudja saját kezűleg elhárítani a hibát, forduljon a vevőszolgálathoz. → 39. oldal



## A készülék szállítása

### ⚠ Figyelmeztetés

#### Anyagi kár / a készülék károsodásának veszélye és sérülésveszély!

Ha a készüléket a kiálló részeinél (pl. az ajtajánál) fogva emeli meg vagy mozdítja el, ezek a részek letörhetnek, és sérülést okozhatnak. Ne mozgassa a készüléket annak kiálló részeinél fogva.

### ⚠ Figyelmeztetés

#### Sérülésveszély!

- A készülék nehéz. Megemlése sérülést okozhat. Ne emelje meg egyedül a készüléket.
- A készülék éles peremei elvágthatják a kezét. A készüléket ne az éles széleinél fogja meg. A készülék emelésekor viseljen védőkesztyűt.

#### A készülék előkészítése szállításra:

1. Vízszintesen húzza ki a kondenzvíztartályt.

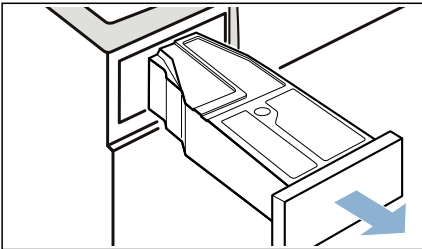

2. Ürítse ki a kondenzvíztartályt.

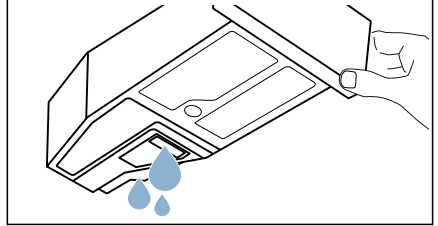

3. Tolja be újra a készülékbe a kondenzvíztartályt, amíg hallhatóan bepattan.

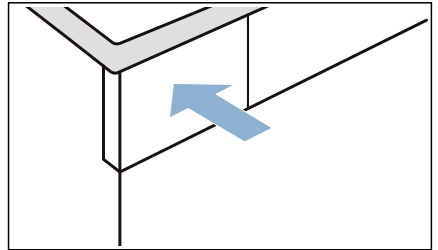

4. Nyomja meg a  gombot a készülék bekapcsolásához.

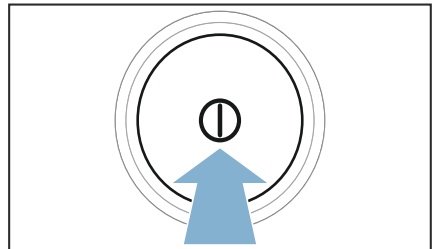

**hu** A készülék szállítása

5. Válasszon ki egy tetszőleges programot.

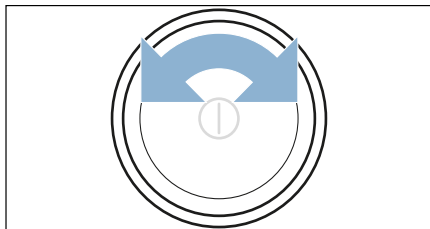

6. Nyomja meg a **Start/Pause (Start/Szünet)**  gombot.

7. Várjon 5 percig.

A rendszer leszivattyúzza a kondenzvizet.

8. Ürítse ki újra a kondenzvíztartályt.

9. Kapcsolja ki a készüléket.

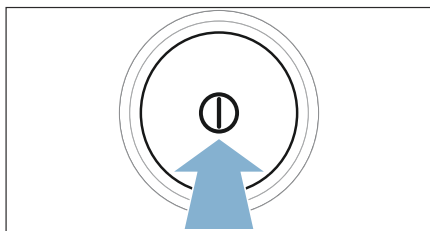

10. A készülék csatlakozódugóját húzza ki az elektromos hálózathoz.

A készülék most szállításra kész.







### **Figyelem!**

#### **Anyagi és készülékkárok**

- A készülékben a szivattyúzás ellenére mindig található valamennyi víz. A maradék víz kifolyhat, és anyagi kárt okozhat.  
A készüléket ezért állítva szállítsa.
- A készülék hűtőközeget tartalmaz, és megsérülhet, ha közvetlenül szállítás után üzemelteti.  
A készüléket üzembe helyezés előtt hagyja állni két órán át.

## Fogyasztási értékek

### Fogyasztási értékek táblázata

Program	A ruhanemű centrifugálásához használt fordulatszám (ford./perc)	Időtartam** (perc)		Energiafogyasztás** (kWh-ban)	
 <b>Cottons (Pamut)</b> 		<b>9 kg</b>	<b>4,5 kg</b>	<b>9 kg</b>	<b>4,5 kg</b>
Teljes szárítás  *	1400	204	126	1,91	1,06
	1000	226	131	2,12	1,20
	800	251	161	2,35	1,37
Szárítás vasaláshoz  *	1400	138	83	1,36	0,84
	1000	164	99	1,62	0,98
	800	190	115	1,88	1,17
<b>Easy-Care (Könnyen kezelhető)</b> 		<b>3,5 kg</b>		<b>3,5 kg</b>	
Teljes szárítás  *	800	55		0,51	
	600	71		0,66	

A EU-s energiafogyasztást jelölő címkéhez tartozó tesztet felváltva teljes és félig teli töltettel kell végrehajtani. Ezután a fél töltettel való tesztelés szükséges.



\* Programbeállítás az érvényes EN61121 szerinti vizsgálathoz.

\*\* Az értékek a textilfaajtától, a szárítandó ruhanemű összetételétől, a textilmaradék nedvességétől, a beállított szárítási foktól, a ruhamennyiségtől, valamint a környezeti feltételektől függően eltérhetnek a megadott értékektől.

### Leghatékonyabb program pamuttextiliákhoz

A következő „standard pamutprogram” ( szimbólummal jelölve) a normál nedvességű pamut ruhanemű szárítására alkalmas, és a kombinált energiafogyasztás tekintetében a nedves pamut ruhanemű szárításához a leghatékonyabb.

**Standard programok pamut ruhaneműhöz az aktuális 932/2012/EU rendeletnek megfelelően**

Program + szárítási mód	Betölthető mennyiség (kg-ban)	Energiafogyasztás (kWh-ban)	Programidő (percben)
 Cottons (Pamut) + Teljes szárítás 	9/4,5	2,12/1,20	226/131

Programbeállítás a 2010/30/EU irányelv szerint történő vizsgálathoz és energiafogyasztás címkézéséhez.



## Műszaki adatok

**Méretek:**

85 x 60 x 60 cm

(magasság x szélesség x mélység)

**Súly:**

kb. 57 kg

**Maximális ruhamennyiség:**

9 kg

**Csatlakozási feszültség:**

220–240 V

**Csatlakozási teljesítmény:**

max. 1000 W

**Biztosíték:**

10 A

**Belső dobvilágítás\*****Környezeti hőmérséklet:**

5–35 °C

**Energiafogyasztás kikapcsolt állapotban:**

0,10 W

**Energiafogyasztás készenléti állapotban (nem kikapcsolt állapotban):**

0,10 W



## Ártalmatlanítás



A csomagolást környezetbarát módon ártalmatlanítsa.

Ez a készülék az elektromos és elektronikus berendezések hulladékaira vonatkozó 2012/19/EU európai irányelvnek (waste electrical and electronic equipment – WEEE) megfelelő jelöléssel rendelkezik.

Az irányelv keretén belül szab a használt készülékek egész Európában érvényes visszavételének és hasznosításának.

A készülék hőcserélője külön hermetikusan lezárt fluorozott üvegházhatású gázt tartalmaz.

Üvegházhatású gáz:	R134a
Töltési mennyiség (kg):	0,220
Teljes GWP (tCO <sub>2</sub> ):	0,315

\* a készülék kivitelétől függően



## Vevőszolgálat

Ha a készülék ki- és bekapcsolásával nem tudja saját kezűleg elhárítani a hibát, forduljon a vevőszolgálatához. → Lásd a mellékelt vevőszolgálat-listát vagy a kihajtható oldalt.

Mindig megtaláljuk a megfelelő megoldást, hogy elkerülhető legyen a felesleges kiszállítás.

Adja meg a vevőszolgálatnak a készülék termékszámát (E-Nr.) és gyártási számát (FD).

E-Nr. \_\_\_\_\_ FD \_\_\_\_\_

E-Nr.      Termékszám  
FD        Gyártási szám

Ezek az adatok megtalálhatók  
\*modelltől függően:

az ajtó belső oldalán\*/a kinyitott  
szervizfedélen\* és a készülék  
hátoldalán.

### **Bízzon a gyártó hozzáértésében.**

Forduljon hozzánk. Ezzel biztosítja, hogy a javítást szakképzett szerelők végzik el az eredeti pótalkatrészekkel.



## **Tanácsadás és javítási megrendelés zavarok esetén**

H +361 489 5461

Az egyes országok vevőszolgálati elérhetőségei megtalálhatók a mellékelt vevőszolgálati jegyzékben.

Robert Bosch Hausgeräte GmbH  
Carl-Wery-Straße 34  
81739 München, GERMANY



9001226084 (9607)