



Register your new Bosch now:  
[www.bosch-home.com/welcome](http://www.bosch-home.com/welcome)



**Sušička bielizne  
WTW85530BY**



**BOSCH**

**sk** Návod na používanie a inštaláciu

## Vaša nová sušička bielizne

Rozhodli ste sa pre sušičku bielizne značky Bosch.

Venujte prosím niekoľko minút vášho času na prečítanie a zoznámenie sa s prednosťami vašej sušičky bielizne.

Na zabezpečenie vysokej kvality značky Bosch bola u každej sušičky bielizne, ktorá opúšťa náš závod, starostlivo preskúšaná jej funkčnosť a bezchybný stav.

Ďalšie informácie k našim výrobkom, príslušenstvu, náhradným dielcom a servisu nájdete na našej internetovej stránke [www.bosch-home.com](http://www.bosch-home.com) alebo sa obráťte na naše strediská zákazníckeho servisu.

Ak návod na použitie a inštaláciu opisuje rôzne modely, upozorňuje na príslušných miestach na rozdiely.



Uvedte sušičku bielizne do prevádzky až po prečítaní tohto návodu na použitie a inštaláciu!

## Pravidlá zobrazenia

### Varovanie!

Táto kombinácia symbolu a signálneho slova upozorňuje na možnú nebezpečnú situáciu. Následkom nerespektovania varovania môže byť smrť alebo poranenia.

### Pozor!

Toto signálne slovo upozorňuje na možnú nebezpečnú situáciu. Následkom nerespektovania môžu byť materiálne škody a/alebo škody na životnom prostredí.

### Upozornenie / tip

Upozornenia týkajúce sa optimálneho používania spotrebiča / užitočné informácie.

### 1. 2. 3. / a) b) c)

Jednotlivé kroky postupu sa zobrazia označené číslami alebo písmenami.

■ / -

Výpočet (vymenovanie) sa zobrazí označený okienkami alebo odrážkami.

# Obsah

 <b>Predpokladané použitie</b> . . . . .	4	Spustenie programu . . . . .	27
 <b>Bezpečnostné pokyny</b> . . . . .	4	Priebeh programu . . . . .	27
Deti / osoby / zvieratá . . . . .	4	Zmena programu alebo doplnenie bielizne . . . . .	28
Inštalácia . . . . .	5	Zrušenie programu . . . . .	28
Prevádzka . . . . .	8	Koniec programu . . . . .	28
Čistenie / údržba . . . . .	10	Vyberanie bielizne a vypnutie spotrebiča . . . . .	28
 <b>Pokyny na úsporu</b> . . . . .	12	Vyprázdnenie nádržky na skondenzovanú vodu . . . . .	28
 <b>Inštalácia a pripojenie spotrebiča</b> . . . . .	12	Odstránenie vlákien . . . . .	29
Obsah dodávky . . . . .	12	 <b>Osviežovač</b> . . . . .	31
Inštalácia spotrebiča . . . . .	13	Naplnenie nádržky na osviežovanie . . . . .	32
Pripojenie spotrebiča . . . . .	14	Čistenie sitka v nádržke na osviežovanie . . . . .	33
Pred prvým použitím . . . . .	15	Čistenie parnej dýzy . . . . .	33
Voliteľné doplnkové príslušenstvo . . . . .	15	 <b>Čistenie a údržba</b> . . . . .	34
 <b>Nastavenia spotrebiča</b> . . . . .	16	Čistenie spotrebiča . . . . .	34
Detská poistka . . . . .	16	Čistenie snímača vlhkosti . . . . .	35
Aktivovanie režimu nastavenia . . . . .	16	Čistenie sitka v nádržke na skondenzovanú vodu . . . . .	35
Ukončenie režimu nastavenia . . . . .	16	 <b>Upozornenia na displeji</b> . . . . .	36
 <b>Krátky návod</b> . . . . .	17	 <b>Pomoc</b> . . . . .	36
 <b>Oboznámenie sa so spotrebičom</b> . . . . .	18	 <b>Preprava spotrebiča</b> . . . . .	38
Spotrebič – prehľad . . . . .	18	 <b>Hodnoty spotreby</b> . . . . .	40
Kryt . . . . .	18	Tabuľka hodnôt spotreby . . . . .	40
Displej . . . . .	20	Najúčinnjší program na bavlnené textílie . . . . .	40
 <b>Prehľad programov</b> . . . . .	21	 <b>Technické údaje</b> . . . . .	41
 <b>Nastavenia programu</b> . . . . .	23	 <b>Likvidácia</b> . . . . .	41
 <b>Bielizeň</b> . . . . .	25	 <b>Krátky návod</b> . . . . .	42
Príprava bielizne . . . . .	25		
Triedenie bielizne . . . . .	25		
 <b>Obsluha spotrebiča</b> . . . . .	26		
Vloženie bielizne a zapnutie spotrebiča . . . . .	26		
Nastavenie programu . . . . .	27		



## Predpokladané použitie

- Tento spotrebič je určený len na použitie v domácnosti.
- Neinštalujte ani neprevádzkujte toto zariadenie na miestach, kde by bolo vystavené pôsobeniu mrazu a / alebo vplyvom vonkajšieho prostredia. Ak v zariadení zamrzne zvyšková voda, hrozí nebezpečenstvo jeho poškodenia. Zamrznuté hadice môžu praskať / vytvárať trhliny.
- Spotrebič možno používať len na sušenie a aviváž domácej bielizne, t. j. častí, ktoré boli vyprané vo vode a sú vhodné na sušenie v bubne práčky (pozri štítok na textílii). Používanie spotrebiča na iné účely sa pokladá za použitie mimo určenej oblasti jeho použitia a je zakázané.
- Tento spotrebič je určený na použitie maximálne vo výške 4 000 metrov nad hladinou mora.

### Než zapnete spotrebič:

Skontrolujte, či spotrebič nemá viditeľné poškodenie. Nespúšťajte spotrebič, ak je poškodený. V prípade akýchkoľvek problémov sa obráťte na nášho odborného predajcu alebo zákaznicky servis.

Prečítajte si a dodržiavajte prevádzkové a inštalčné pokyny a všetky ďalšie informácie dodané spoločne s týmto zariadením.

Uschovajte dokumenty na ďalšie použitie alebo pre ďalšieho majiteľa.



## Bezpečnostné pokyny

Nasledovné bezpečnostné pokyny a varovania slúžia na ochranu pred poranením a predchádzajú hmotným škodám vo vašom okolí.

Pri inštalácii, údržbe, čistení a prevádzke zariadenia je preto dôležité prijať potrebné opatrenia a pokračovať s nevyhnutnou starostlivosťou.

### Deti / osoby / zvieratá



#### Varovanie

#### Nebezpečenstvo usmrtenia!

Deti a ostatné osoby, ktoré nie sú schopné posúdiť riziká spojené s používaním zariadenia sa môžu poraniť sami alebo sa môžu ocitnúť v život ohrozujúcich situáciách. Preto majte na pamäti nasledovné:

- Zariadenie smú používať deti staršie ako 8 rokov a osoby so zníženou fyzickou, zmyslovou alebo mentálnou schopnosťou alebo osoby s nedostatkom skúseností a znalostí, ak sú pod dohľadom alebo sú poučené o tom, ako zariadenie používať bezpečne a chápu potenciálne riziká spojené s používaním zariadenia.
- Deti sa so zariadením nesmú hrať.

- Nedovoľte deťom čistiť alebo vykonávať údržbu zariadenia bez dozoru.
- Deti do 3 rokov a domáce zvieratá sa nesmú v blízkosti tohto zariadenia zdržiavať.
- Deti alebo osoby, ktoré nie sú schopné posúdiť riziká nenechávajú v blízkosti zariadenia bez dozoru.

### **Varovanie**

#### **Nebezpečenstvo usmrtenia!**

Deti sa môžu sami zamknúť vnútri zariadenia a môžu sa ocitnúť v život ohrozujúcej situácii.

- Zariadenie neumiestňujte za dverami, pretože by mohli blokovať dvierka zariadenia alebo by mohli brániť ich úplnému otvoreniu.
- Keď zariadenie dosiahne koniec svojej životnosti, **predtým** ako znehodnotíte, vyťahnite zástrčku napájacieho kábla zo zásuvky a potom znehodnoťte zámok na dverách zariadenia.

### **Varovanie**

#### **Nebezpečenstvo udusení!**

Ak deťom dovolíte hrať sa balením/plastovou fóliou alebo obalovým materiálom, môžu v ňom uviaznuť alebo si ho môžu nasadiť na hlavu a udusiť sa.

Obaly, fólie a obalový materiál skladujte mimo dosahu detí.

### **Varovanie**

#### **Riziko otravy!**

Po požití pracích a ošetrovacích prostriedkov (aviváže) môže dôjsť k otrave. V prípade náhodného prehltnutia vyhľadajte lekársku pomoc. Uchovávate pracie a ošetrovacie prostriedky (aviváž) mimo dosahu detí.

### **Varovanie**

#### **Podráždenie očí / pokožky!**

Kontakt s pracími prostriedkami a avivážou môže spôsobiť podráždenie očí alebo pokožky. Ak pracie prostriedky a aviváž prídu do kontaktu s očami/pokožkou, okamžite ich dôkladne opláchnite vodou. Uchovávate pracie a ošetrovacie prostriedky (aviváž) mimo dosahu detí.

## **Inštalácia**

### **Varovanie**

#### **Riziko úrazu elektrickým prúdom / požiaru / hmotných škôd / poškodenia zariadenia!**

Ak zariadenie nie je správne nainštalované, môže dôjsť k nebezpečnej situácii. Uistite sa, že:

- Sieťové napätie vo vašej elektrickej zásuvke zodpovedá menovitému napätiu uvedenému na zariadení (štítiku zariadenia). Pripojená záťaž a požadované istenie sú uvedené na identifikačnom štítiku.
- Zariadenie je pripojené len k zdroju striedavého prúdu do uzemnenej zásuvky vyhovujúcej miestnym predpisom, ktorá bola správne nainštalovaná.
- Sieťová zástrčka a uzemnená zásuvka sú rovnakého typu a uzemňovací systém bol správne nainštalovaný.
- Prierez kábla je dostatočne veľký.
- Zástrčka je vždy prístupná.
- Ak používate prúdový chránič, používajte iba chránič nasledovnej značky: . Prítomnosť tejto značky je jediný spôsob, ako zaistíte, že spĺňa všetky platné predpisy.

 **Varovanie**  
**Riziko úrazu elektrickým prúdom / požiaru / hmotných škôd / poškodenia zariadenia!**

Ak sieťový kábel zariadenia vymeníte alebo je poškodený, môže dôjsť k úrazu elektrickým prúdom, skratu alebo požiaru v dôsledku prehriatia.

Napájací kábel nesmie byť zlomený, stlačený alebo upravený a nesmie prísť do kontaktu so žiadnym zdrojom tepla.

 **Varovanie**  
**Nebezpečenstvo požiaru / hmotnej škody / poškodenia zariadenia!**

Ak použijete predlžovací kábel alebo rozdvojkú, môže dôjsť k požiaru v dôsledku prehriatia alebo skratu.

Zariadenie zapojte priamo do uzemnenej zásuvky, ktorá bola nainštalovaná správne.

Nepoužívajte predlžovacie káble, zásuvkové lišty, alebo multifunkčné spojky.

**⚠ Varovanie****Riziko úrazu / materiálnej škody / poškodenia zariadenia!**

- Zariadenie počas prevádzky môže vibrovať alebo pohybovať sa, čo môže spôsobiť poranenie alebo hmotné škody. Zariadenie umiestňuje na čistý, rovný, pevný povrch, a pomocou vodováhy a nožičky so skrútkou ho vyvážte.
- Nesprávne umiestnenie (položenie na seba) tohto zariadenia na práčku môže spôsobiť poranenia, hmotné škody a / alebo poškodenie zariadenia. Ak toto zariadenie musí byť umiestnené na práčke, práčka musí mať minimálne rovnakú hĺbku a šírku ako zariadenie, a ak je k dispozícii → *Strana 15*, musí byť na mieste zaistené príslušnou spojovacou súpravou. Zariadenie musí byť touto spojovacou súpravou zabezpečené. Stohovanie zariadenia akýmkoľvek iným spôsobom je zakázané.

- Ak za účelom zdvihnutia alebo premiestnenia zariadenia uchopíte niektorú z vyčnievajúcich častí zariadenia (napr. dvierka zariadenia), tieto časti sa môžu zlomiť a spôsobiť zranenie. Pri premiestňovaní zariadenia ho nechytajte za prečnievajúce časti.

**⚠ Varovanie****Riziko poranenia!**

- Výrazné poškodenie zariadenia. Pri jeho zdvíhaní môže dôjsť k zraneniu. Zariadenie nezdvíhajte sami.
- Zariadenie má ostré hrany, o ktoré by ste mohli porezať ruky. Zariadenie neuchopujte za jeho ostré hrany. Pri zdvíhaní noste ochranné rukavice.
- V prípade, že hadice a sieťové káble nie sú správne vedené, môžu predstavovať riziko zakopnutia, čo môže viesť k poraneniám. Hadice a káble ved'te a umiestňujte tak, aby nepredstavovali riziko zakopnutia.

## Prevádzka

### **Varovanie**

#### **Nebezpečenstvo výbuchu / požiaru!**

Bielizeň, ktorá prišla do styku s rozpúšťadlami, olejom, voskom, odstraňovačom vosku, farbou, masťou alebo odstraňovačom škvŕn sa pri sušení v sušičke môže vznietiť alebo dokonca spôsobiť, že zariadenie exploduje. Preto majte na pamäti nasledovné:

- Pred sušením v sušičke bielizeň dôkladne vypláčajte teplou vodou a čistiacim prostriedkom.
- Ak bielizeň najskôr neoperiete, nekladte ju do tohto zariadenia.
- Nepoužívajte zariadenie, ak na čistenie bielizne boli použité priemyselné chemikálie.

### **Varovanie**

#### **Nebezpečenstvo výbuchu / požiaru!**

- Ak sa vo filtri na vlákna zachytí nejaký zvyškový materiál, môže sa počas sušenia vznietiť alebo dokonca spôsobiť, že zariadenie začne horieť alebo exploduje. Vyčistite filter na vlákna po každom použití zariadenia na sušenie bielizne.

- Niektoré objekty sa môžu počas sušenia vznietiť alebo dokonca spôsobiť, že zariadenie začne horieť alebo exploduje. Z vreciek odevov vyberte všetky zapaľovače alebo zápalky .
- Ak sa vo vzduchu okolo zariadenia nachádza uhoľný prach alebo múčka, môže dôjsť k explózií. Uistite sa, že keď je zariadenie v prevádzke, je priestor okolo neho udržiavaný v čistote.

### **Varovanie**

#### **Nebezpečenstvo požiaru / hmotných škôd / poškodenia zariadenia!**

Ak je program ukončený pred skončením sušiaceho cyklus, nemusí byť bielizeň ochladená dostatočne a môže spôsobiť to, že sa bielizeň zapáli alebo môže dôjsť k hmotným škodám alebo poškodeniu zariadenia.

- V poslednej časti cyklu sušenia sa bielizeň v bubne neohrieva (chladiaci cyklus). Týmto sa má zabezpečiť to, že bude mať teplotu, pri ktorej nebude poškodená.
- Pred skončením cyklu sušenia zariadenie nevypínajte dovtedy, kým okamžite nevyberiete všetky kusy bielizne z bubna a nerozložíte ich (na rozptýlenie tepla).



**⚠ Varovanie****Nebezpečenstvo otravy / hmotnej škody!**

Kondenzovaná voda nie je vhodná na pitie a môže byť kontaminovaná vláknami. Kontaminovaná kondenzovaná voda môže byť nebezpečná pre zdravie a môže spôsobiť materiálne škody. Nepite ju ani ju opätovne nepoužívajte.

**⚠ Varovanie****Riziko otravy!**

Jedovaté výpary môžu pochádzať z čistiacich prostriedkov, ktoré obsahujú rozpúšťadlá, napr. čistiace rozpúšťadlá. Nepoužívajte čistiace prostriedky, ktoré obsahujú rozpúšťadlá.

**⚠ Varovanie****Riziko poranenia!**

- Ak zaťažíte / sadnete si na dvierka zariadenia keď sú otvorené, zariadenie sa môže prevrátiť, čo môže spôsobiť poranenie. Keď sú dvierka zariadenia otvorené nezaťažujte / nesadajte si na ne.
- Ak po zariadení budete stúpať, môže sa pracovná doska zlomiť, čo môže spôsobiť zranenie. Po zariadení nestúpajte.

- Ak budete do bubna zasahovať keď sa ešte otáča, môžete si poraniť ruky. Počkejte, kým sa bubon prestane otáčať.

**Pozor!****Hmotná škoda / poškodenie zariadenia**

- V prípade, že množstvo bielizne v zariadení prekročí maximálnu zaťažiteľnosť, nemusí byť zariadenie schopné správne fungovať alebo môže dôjsť k hmotným škodám alebo poškodeniu zariadenia. Neprekračujte maximálnu kapacitu suchej bielizne. Uistite sa, že dodržiavate maximálnu zaťažiteľnosť stanovenú pre každý program → *Strana 21*.
- Ak zariadenie spustíte bez filtra na vlákna alebo v prípade, že je filter na vlákna chybný, môže dôjsť k poškodeniu zariadenia. Zariadenie neprevádzkujte bez filtra na vlákna alebo s filtrom, ktorý je chybný.
- Keď je zariadenie v prevádzke, môžu sa do vstupu vzduchu dostať ľahké predmety, ako sú vlasy a vlákna. Zabráňte ich prístupu k zariadeniu.

- Pena a molitan sa môžu počas sušenia v zariadení zdeformovať alebo roztaviť. V zariadení nesaďte kusy bielizne, ktoré obsahujú penu alebo molitan.
- Ak do zariadenia nalejete nesprávne množstvo pracieho prostriedku alebo čistiaceho prostriedku, môže dôjsť k hmotným škodám alebo poškodeniu zariadenia.  
Umývacie prostriedky / aviváž / čistiace prostriedky a zmäkčovadlá používajte v súlade s pokynmi výrobcu.
- Ak sa zariadenie prehreje, nemusí správne fungovať alebo to môže spôsobiť hmotné škody alebo poškodenie zariadenia. Uistite sa, že prívod vzduchu do zariadenia nie je nikdy blokový keď je zariadenie v prevádzke, a že priestor okolo zariadenia je dostatočne ventilovaný.

## Čistenie / údržba

### **Varovanie**

#### **Nebezpečenstvo usmrtenia!**

Zariadenie je napájané elektrinou. Ak prídete do kontaktu s časťami pod napätím, hrozí nebezpečenstvo zásahu elektrickým prúdom. Preto majte na pamäti nasledovné:

- Vypnite zariadenie. Odpojte zariadenie od elektrickej siete (vytiahnite zástrčku).
- Nikdy nemanipulujte s elektrickou zástrčkou mokrými rukami.
- Pri vyťahovaní zástrčky zo zásuvky vždy ťahajte za zástrčku a nie za sieťový kábel, v opačnom prípade môže dôjsť k poškodeniu sieťového kábla.
- V zariadení alebo na jeho funkciách nevykonávajte žiadne technické zmeny.
- Opravy a akékoľvek iné práce na zariadení môže vykonávať len náš technik zo zákazníckeho servisu alebo elektrikár. To isté platí pre výmenu sieťového kábla (v prípade potreby).
- Náhradný sieťový kábel si môžete objednať v našom zákazníckom servise.

**⚠ Varovanie**  
**Riziko otravy!**

Jedovaté výpary môžu pochádzať z čistiacich prostriedkov, ktoré obsahujú rozpúšťadlá, napr. čistiace rozpúšťadlá.  
 Nepoužívajte čistiace prostriedky, ktoré obsahujú rozpúšťadlá.

**⚠ Varovanie**  
**Nebezpečenstvo úrazu elektrickým prúdom / hmotných škôd / poškodenia zariadenia!**

Ak prenikne do zariadenia vlhkosť, môže dôjsť ku skratu. Na čistenie zariadenia nepoužívajte tlakový alebo parný čistič.

**⚠ Varovanie**  
**Riziko úrazu / materiálnej škody / poškodenia zariadenia!**

Používanie náhradných dielov a príslušenstva od iných výrobcov je nebezpečné a môže spôsobiť poranenia, hmotné škody alebo poškodenie zariadenia. Z bezpečnostných dôvodov používate len originálne náhradné diely a príslušenstvo.

**Pozor!**  
**Hmotná škoda / poškodenie zariadenia**

Čistiace prostriedky a prostriedky na predošetrenie bielizne (napr. odstraňovače škvŕn, predpieracie spreje atď.) môžu pri kontakte s povrchmi zariadenia spôsobiť poškodenie. Preto majte na pamäti nasledovné:

- Dbajte na to, aby tieto prostriedky neprišli do kontaktu s povrchmi zariadenia.
- Zariadenie čistite len vodou a mäkkou, vlhkou handričkou.
- Ihneď odstráňte všetky pracie prostriedky, postreky alebo iné zvyšky.

## Pokyny na úsporu

- Bielizeň pred sušením odstred'te. Suchšia bielizeň skracuje trvanie programu a znižuje spotrebu energie.
- Dodržiavajte maximálne množstvá bielizne pre daný program.

**Upozornenie:** Prekročenie maximálneho množstva náplne predĺži trvanie programu a zvýši spotrebu energie.

- Spotrebič prevádzkujte vo vetranej miestnosti a vstup vzduchu na spotrebiči udržiavajte voľný, aby bola zaručená správna výmena vzduchu.
- Pravidelne odstraňujte vlákna zo spotrebiča. Spotrebič znečistený vláknami predlžuje trvanie programu a zvyšuje spotrebu energie.
- Keď spotrebič pred spustením programu alebo po skončení programu dlhší čas neobsluhujete, automaticky sa prepne do energeticky úsporného režimu. Displej a signalizačné kontrolky po niekoľkých minútach zhasnú a **Start/Pause (Štart/pauza)**  bliká. Energeticky úsporný režim ukončíte tak, že spotrebič budete znova obsluhovať, napr. otvoríte a zatvoríte dvierka.
- Keď spotrebič v energeticky úspornom režime dlhší čas neobsluhujete, automaticky sa vypne.

## Inštalácia a pripojenie spotrebiča

### Obsah dodávky

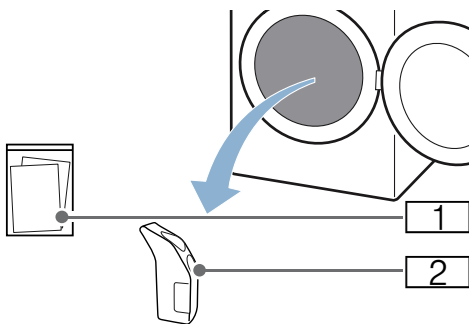

- 1 Sprievodné doklady (napr. návod na používanie a inštaláciu)
- 2 Kanvica na osviežovanie

1. Obalový materiál a ochranný obal kompletne odstráňte zo spotrebiča.
2. Otvorte dvierka.
3. Všetko príslušenstvo vyberte z bubna.

Spotrebič teraz môžete nainštalovať a pripojiť.

### Pozor!

#### Vecné škody a poškodenie spotrebiča

Predmety zabudnuté v bubne, ktoré nie sú určené na prevádzku spotrebiča, môžu spôsobiť poškodenie spotrebiča. Odstráňte z bubna tieto predmety a všetko príslušenstvo.

## Inštalácia spotrebiča



### Varovanie

#### Nebezpečenstvo usmrtenia!

Deti sa môžu sami zamknúť vnútri zariadenia a môžu sa ocitnúť v život ohrozujúcej situácii.

- Zariadenie neumiestňujte za dverami, pretože by mohli blokovať dvierka zariadenia alebo by mohli brániť ich úplnému otvoreniu.
- Keď zariadenie dosiahne koniec svojej životnosti, **predtým** ako znehodnotíte, vyťahnite zástrčku napájacieho kábla zo zásuvky a potom znehodnoťte zámok na dverách zariadenia.



### Varovanie

#### Nebezpečenstvo výbuchu / požiaru!

Ak sa vo vzduchu okolo zariadenia nachádza uhoľný prach alebo múčka, môže dôjsť k explózii.

Uistite sa, že keď je zariadenie v prevádzke, je priestor okolo neho udržiavaný v čistote.



### Varovanie

#### Riziko úrazu / materiálnej škody / poškodenia zariadenia!

- Zariadenie počas prevádzky môže vibrovať alebo pohybovať sa, čo môže spôsobiť poranenie alebo hmotné škody. Zariadenie umiestňuje na čistý, rovný, pevný povrch, a pomocou vodováhy a nožičky so skrutkou ho vyvážite.

- Nesprávne umiestnenie (položenie na seba) zariadenia na práčku môže spôsobiť poranenia, hmotné škody a / alebo poškodenie zariadenia.

Ak toto zariadenie musí byť umiestnené na práčke, práčka musí mať minimálne rovnakú hĺbku a šírku ako zariadenie, a ak je k dispozícii → *Strana 15*, musí byť na mieste zaistené príslušnou spojovacou súpravou. Zariadenie musí byť touto spojovacou súpravou zabezpečené. Stohovanie zariadenia akýmkoľvek iným spôsobom je zakázané.

- Ak za účelom zdvihnutia alebo premiestnenia zariadenia uchopíte niektorú z vyčnievajúcich častí zariadenia (napr. dvierka zariadenia), tieto časti sa môžu zlomiť a spôsobiť zranenie. Pri premiestňovaní zariadenia ho nechytajte za prečnievajúce časti.



### Varovanie

#### Riziko poranenia!

- Výrazné poškodenie zariadenia. Pri jeho zdvíhaní môže dôjsť k zraneniu. Zariadenie nezdvíhajte sami.
- Zariadenie má ostré hrany, o ktoré by ste mohli porezať ruky. Zariadenie neuchopujte za jeho ostré hrany. Pri zdvíhaní noste ochranné rukavice.

### Pozor!

#### Hmotná škoda / poškodenie zariadenia

Ak sa zariadenie prehreje, nemusí správne fungovať alebo to môže spôsobiť hmotné škody alebo poškodenie zariadenia.

Uistite sa, že prívod vzduchu do zariadenia nie je nikdy blokovaný keď je zariadenie v prevádzke, a že priestor okolo zariadenia je dostatočne ventilovaný.

## Spotrebič nainštalujte nasledovne:

1. Spotrebič postavte na čistú, rovnú a pevnú plochu.
2. Skontrolujte vodováhou, či je spotrebič vyrovnaný.

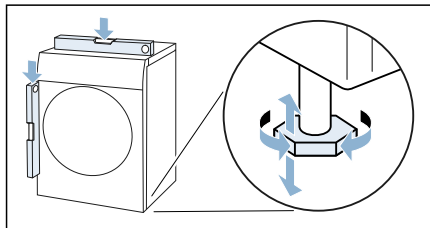

3. V prípade potreby spotrebič znova vyrovajte otáčaním nožičiek spotrebiča. Spotrebič teraz môžete pripojiť.

## Upozornenia

- Všetky štyri nožičky spotrebiča musia stáť pevne na podlahe.
- Ak je spotrebič nesprávne vyrovnaný, môžu vznikáť zvuky a vibrácie, môže dôjsť k nerovnomernému pohybu bubna alebo vytekaniu zvyškovej vody zo spotrebiča.

## Pripojenie spotrebiča



### Varovanie

**Riziko úrazu elektrickým prúdom / požiaru / hmotných škôd / poškodenia zariadenia!**

Ak zariadenie nie je správne nainštalované, môže dôjsť k nebezpečnej situácii. Uistite sa, že:

- Sieťové napätie vo vašej elektrickej zásuvke zodpovedá menovitému napätiu uvedenému na zariadení (štítku zariadenia). Pripojená záťaž a požadované istenie sú uvedené na identifikačnom štítku.
- Zariadenie je pripojené len k zdroju striedavého prúdu do uzemnenej zásuvky vyhovujúcej miestnym predpisom, ktorá bola správne nainštalovaná.
- Sieťová zástrčka a uzemnená zásuvka sú rovnakého typu a uzemňovací systém bol správne nainštalovaný.
- Prierez kábla je dostatočne veľký.
- Zástrčka je vždy prístupná.
- Ak používate prúdový chránič, používajte iba chránič nasledovnej značky: . Prítomnosť tejto značky je jediný spôsob, ako zaistíte, že spĺňa všetky platné predpisy.



### Varovanie

**Riziko úrazu elektrickým prúdom / požiaru / hmotných škôd / poškodenia zariadenia!**

Ak sieťový kábel zariadenia vymeníte alebo je poškodený, môže dôjsť k úrazu elektrickým prúdom, skratu alebo požiaru v dôsledku prehriatia. Napájací kábel nesmie byť zlomený, stlačený alebo upravený a nesmie prísť do kontaktu so žiadnym zdrojom tepla.

**⚠ Varovanie****Nebezpečenstvo požiaru / hmotnej škody / poškodenia zariadenia!**

Ak použijete predlžovací kábel alebo rozdvojku, môže dôjsť k požiaru v dôsledku prehriatia alebo skratu. Zariadenie zapojte priamo do uzemnenej zásuvky, ktorá bola nainštalovaná správne. Nepoužívajte predlžovacie káble, zásuvkové lišty, alebo multifunkčné spojky.

**⚠ Varovanie****Riziko poranenia!**

V prípade, že hadice a sieťové káble nie sú správne vedené, môžu predstavovať riziko zakopnutia, čo môže viesť k poraneniám.

Hadice a káble ved'te a umiestňujte tak, aby nepredstavovali riziko zakopnutia.

**Spotrebič pripojte nasledovne:**

1. Sieťovú zástrčku spotrebiča zasuňte do pripravenej zásuvky.
2. Skontrolujte, či je sieťová zástrčka pevne umiestnená.

Váš spotrebič je teraz pripravený na použitie.

**Upozornenie:** V prípade pochybností poverte pripojením spotrebiča kvalifikovaného odborníka.

**Pred prvým použitím****Než zapnete spotrebič:**

Skontrolujte, či spotrebič nemá viditeľné poškodenie. Nespúšťajte spotrebič, ak je poškodený. V prípade akýchkoľvek problémov sa obráťte na nášho odborného predajcu alebo zákaznícky servis.

**Upozornenie:** Po odbornej inštalácii a pripojení je spotrebič pripravený na prevádzku. Ďalšie opatrenia nie sú potrebné.

**Voliteľné doplnkové príslušenstvo**

Voliteľné doplnkové príslušenstvo\* si objednáte v zákazníckom servise:

- **Kôš na vlnu:**  
Jednotlivé vlnené textílie, športové obuv a plyšové hračky sušte alebo prevetrajte v koši na vlnu.  
– Objednávacie číslo: **WMZ20600**.
- **Podesta:**  
Na lepšie vkladanie a vykladanie bielizne môžete zvýšiť sušičku použitím podesty. Bielizeň prepravujte pomocou koša na bielizeň integrovaného vo vyťahovacej časti podesty.  
– Objednávacie číslo: **WMZ20500**.
- **Súprava na spojenie práčky a sušičky (stĺpové usporiadanie):**  
Sušičku môžete z priestorových dôvodov postaviť na vhodnú práčku s rovnakou hĺbkou a šírkou. Sušičku upevnite na práčku výlučne pomocou tejto spájacej súpravy.  
– Objednávacie číslo s vyťahovacou pracovnou doskou: **WTZ11400**  
– Objednávacie číslo bez vyťahovacej pracovnej dosky: **WTZ20410**.

\* podľa výbavy spotrebiča



## Nastavenia spotrebiča

### Detská poistka

Aktivovaním detskej poistky zabránite neúmyselnej obsluhu panela.

#### Aktivácia/deaktivácia detskej poistky:

- Stlačte **child lock (Detskú poistku)** ∞ **push 3 sec** na 3 sekundy.

**Upozornenie:** Detská poistka zostane aktivovaná aj po vypnutí spotrebiča. Aby sa dal panel po zapnutí ovládať, musíte deaktivovať detskú poistku.

### Aktivovanie režimu nastavenia

Aby ste mohli vykonať nasledovné nastavenia, musíte najprv aktivovať režim nastavenia. Pritom platí toto priradenie voliča programov:

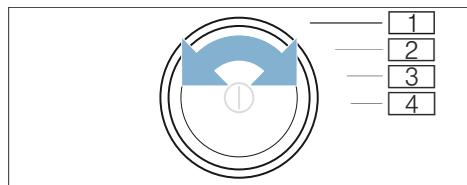

- 1 **Aktivovanie režimu nastavenia**
- 2 Aktivujte **režim nastavenia** a hlasitosť **signálov upozornení**
- 3 Hlasitosť **tláčidlových signálov**
- 4 **Automatické vypnutie**

1. Spotrebič zapnite.

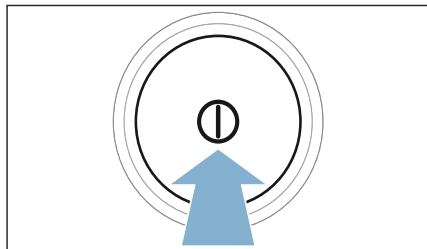

2. Volič programov otočte do polohy 1.

3. Stlačte **Fine adjust (Stupeň vysušenia)** ☀<sup>+</sup> a súčasne otočte voličom programu doprava do polohy 2.

4. **Fine adjust (Stupeň vysušenia)** ☀<sup>+</sup> uvoľnite.

Režim nastavenia je aktivovaný.

#### Zmena hlasitosti signálov

Intenzita zvukových upozorňujúcich signálov (napr. koniec programu) a signálov tlačidiel sa môžete zmeniť na nasledujúcich polohách otočného voliča:

- 2: hlasitosť oznamovacích signálov
- 3: hlasitosť signálov tlačidiel

1. Aktivujte režim nastavenia.
2. Volič programov otočte do požadovanej polohy.
3. Tlačidlom **Finished in (Zostávajúci čas)** ☹ + alebo — nastavte požadovanú hlasitosť (0 = vyp. až 4 = veľmi hlasno).

#### Automatické zapnutie a vypnutie spotrebiča

Ak spotrebič bude dlhší čas bez obsluhy, môže sa pred spustením programu a po skončení programu z dôvodu šetrenia energie automaticky vypnúť. Stlačením tlačidla Ⓛ sa pritom môže kedykoľvek znova zapnúť.

Automatické vypínanie spotrebiča môžete zapnúť alebo vypnúť takto:

1. Aktivujte režim nastavenia.
2. Volič programov otočte do polohy 4.
3. Tlačidlom **Finished in (Zostávajúci čas)** ☹ + alebo - automatické vypínanie spotrebiča zapnite (On) alebo vypnite (Off).

#### Ukončenie režimu nastavenia

Po vykonaní všetkých nastavení stlačte Ⓛ, čím sa spotrebič vypne.

Zvolené nastavenia sa uložia a pri ďalšom zapnutí prejavia.



## Krátky návod

**1**

**Pred spustením programu:**

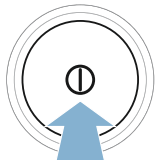
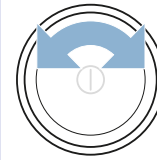





Triedenie bielizne.

Spotrebič zapnite.

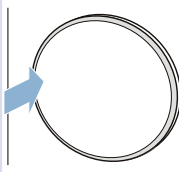
Zvoľte program.

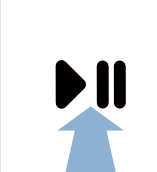
**2**

Otvorte dverka a vložte bielizeň.

Zatvorte dverka.

V prípade potreby zmeňte nastavenia programu.

Spustíte program.

**3**

**Po skončení programu:**

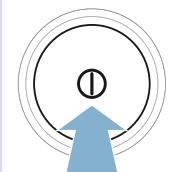
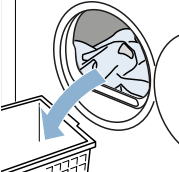
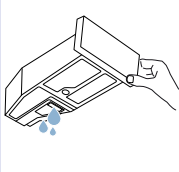



Vypnite spotrebič.

Otvorte dverka a vyberte bielizeň.

Vyprázdnite nádržku na skondenovanú vodu.

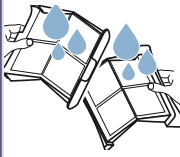
**4**



Odstráňte vlákna.

## Oboznámenie sa so spotrebičom

### Spotrebič – prehľad

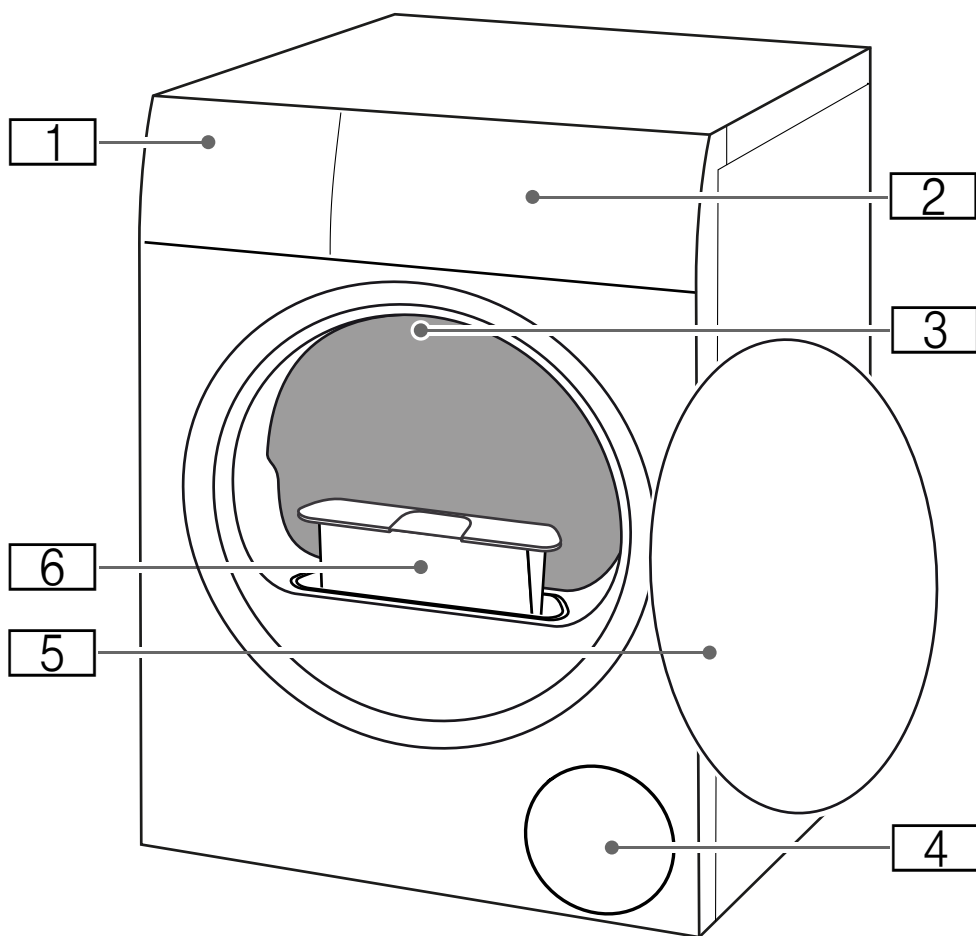

- 1** Nádržka na skondenovaný vodu
- 2** Kryt
- 3** Vnútročné osvetlenie bubna (podľa výbavy spotrebiča)
- 4** Vstup vzduchu
- 5** Dvierka
- 6** Sítko na vlákna

## Kryt

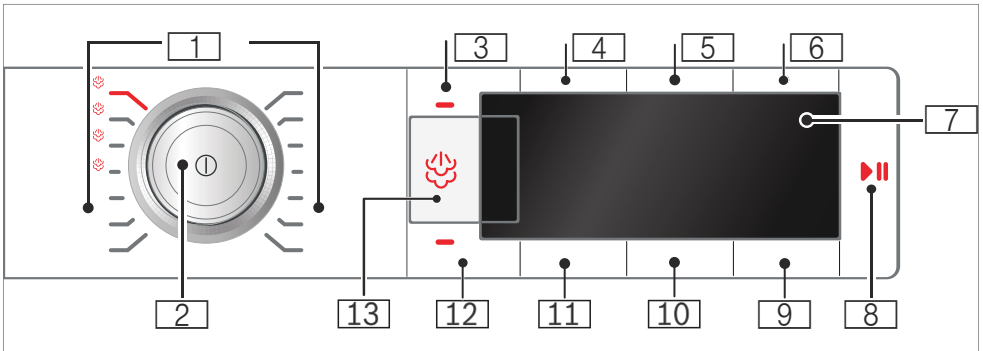

1 **Programy** → *Strana 21*

2 **Volič programu**

- Stlačiť: zapnutie/vypnutie spotrebiča
- Otočiť: nastavenie programu

3 **Detická poistka**

proti neúmyselnej zmene nastavených funkcií.  
Na aktivovanie/deaktivovanie: → *Strana 16*

4 **Ochrana proti pokrčeniu 60 min**

5 **Ochrana proti pokrčeniu 120 min**

6 **Šetrné sušenie**

7 **Displej**

Zobrazenie nastavení a informácií

8 **▶|| na:**

- spustenie programu
- prerušenie programu, napr. pridanie bielizne
- zrušenie programu

9 Nastavenie **Hotové za** oneskorí štart programu

10 **Stupeň vysušenia**

11 **Výsledok sušenia**

12 **Signál**

13 Voľba **množstva pary** pre naparovacie programy

## Displej

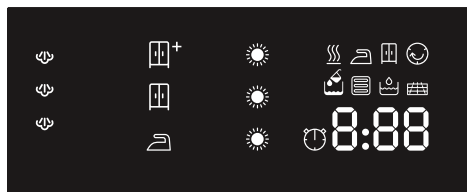

### Množstvo pary



**Naplnenie nádržky na osviežovanie** → *Strana 16*



**Vyprázdenie nádržky na skondenzovanú vodu**  
→ *Strana 32*



**Odstránenie vlákien** → *Strana 28*



**Výmenník tepla** sa oplachuje



**Priebeh programu:**



Sušenie



Suché na žehlenie



Normálne sušenie



Ochrana proti pokrčeniu



- P -  
Prestávka



- 0 -  
Skončenie programu.



**Výsledky sušenia:**



Suché na žehlenie



Suché do skrine



Suché do skrine Plus



**Stupeň vysušenia** zvolený.



**Časový program** zvolený.

**1:27**

Predpokladaný **čas trvania programu** v hodinách a minútach.







**3 h**





**Oneskorenie programu**

v hodinách pri voľbe funkcie Hotové za.



























## Prehľad programov

Program	Maximálna náplň
<b>Názov programu</b> Krátke objasnenie programu, príp. pre ktoré textilie je vhodný.	<b>maximálna náplň</b> <b>vzťahujúca sa na</b> <b>hmotnosť textílií</b> <b>v suchom stave</b>
 <b>Cottons (Bavlna)</b>  Odolné textilie, textilie z bavlny alebo ľanu, vhodné na vyváрку.	<b>9 kg</b>
<b>Easy-Care (Nekrčivá bielizeň)</b>  Textilie zo syntetických materiálov alebo zmesových tkanín.	<b>3,5 kg</b>
<b>Mix</b>  Zmiešaná náplň z textílií z bavlny a syntetiky.	<b>3 kg</b>
<b>Delicates (Dámska spodná bielizeň)</b>  Chúlostivé textilie, ktoré sa môžu prať, napr. zo saténu, syntetiky alebo zmesových tkanín.	<b>2 kg</b>
<b>Wool finish (Vlna finish)</b>  Vlna alebo textilie s podielom vlny, ktoré sa môžu prať v práčke.	<b>0,5 kg</b>
<b>Upozornenia</b> <ul style="list-style-type: none"> <li>■ Textilie budú hebkjšie, ale nevysušia sa.</li> <li>■ Po skončení programu vyberte textilie a nechajte ich vyschnúť.</li> </ul>	
<b>Down (Páperové oblečenie)</b>  Páperím plnené textilie, vankúše, posteľné prikrývky alebo páperové prikrývky.	<b>1,5 kg</b>
<b>Upozornenie:</b> Veľké kusy sušte jednotlivito.	
<b>Sportswear</b>  Rýchloschnúce oblečenie z funkčných vlákien a syntetiky.	<b>1,5 kg</b>
<b>Casual refresh (Voľný čas osvieženie)</b>  Naparovací program na oblečenie na voľný čas z bavlny a syntetiky.	<b>1,5 kg</b>
<b>Upozornenia</b> <ul style="list-style-type: none"> <li>■ Textilie musia byť vhodné na sušenie v sušičke bielizne.</li> <li>■ Textilie sa osviežia, ale nevysušia alebo nevyčistia.</li> <li>■ Textilie po skončení programu hneď vyberte, aby ste zabránili ich pokrčeniu.</li> </ul>	
<b>Business refresh (Formálne oblečenie osvieženie)</b>  Naparovací program na obleky, saká a nohavice a textilie, ktoré majú ako spôsob čistenia uvedené chemické čistenie a nesmú sa prať v práčke.	<b>1,5 kg</b>
<b>Upozornenia</b> <ul style="list-style-type: none"> <li>■ Textilie sa osviežia, ale nevysušia alebo nevyčistia.</li> <li>■ Textilie po skončení programu hneď vyberte, aby ste zabránili ich pokrčeniu.</li> </ul>	

<p><b>Easy-Care non iron (Ľahko udržiavateľné nekrčivé textilie)</b> </p> <p>Naparovací program na sušenie a narovnávanie nekrčivých textílií, ako sú košeľe alebo formálne košeľe.</p> <p><b>Upozornenia</b></p> <ul style="list-style-type: none"> <li>■ Textilie po skončení programu hneď vyberte a vyveste, aby sa zabránilo ich pokrčeniu.</li> <li>■ Pri hrubších textíliách zvolte väčšie množstvo pary.</li> <li>■ Optimálne výsledky vyhladenia na textíliách, ktoré sa nežeľhla.</li> </ul>	<p><b>1,5 kg</b></p>
<p><b>Cottons non iron (Nekrčivá bavlna)</b> </p> <p>Naparovací program na sušenie a narovnávanie odolných textílií, ako je posteľná bielizeň, obrusy alebo košeľe a formálne košeľe.</p> <p><b>Upozornenia</b></p> <ul style="list-style-type: none"> <li>■ Textilie po skončení programu hneď vyberte a vyveste, aby sa zabránilo ich pokrčeniu.</li> <li>■ Pri hrubších textíliách zvolte väčšie množstvo pary.</li> <li>■ Optimálne výsledky vyhladenia na textíliách, ktoré sa nežeľhla.</li> </ul>	<p><b>2,5 kg</b></p>
<p><b>Shirts/Business (Blúzky/Košeľe)</b> </p> <p>Košeľe/blúzky z bavlny, ľanu, syntetiky alebo zmesových tkanín.</p> <p><b>Upozornenie:</b> Po vysušení bielizeň vyžeľhite alebo vyveste. Zvyšková vlhkosť sa potom rovnomerne rozdelí.</p>	<p><b>1,5 kg</b></p>
<p><b>Super 40' (Extra krátky 40')</b> </p> <p>Syntetika a ľahká bavlna.</p>	<p><b>1 kg</b></p>
<p><b>Timed program warm (Časový program teplý)</b> </p> <p>Časový program pre všetky druhy textílií okrem hodvábu.</p> <p>Hodí sa na predsušenú alebo mierne vlhkú bielizeň a na dosušenie viacvrstvevej, hrubej bielizne.</p> <p><b>Upozornenia</b></p> <ul style="list-style-type: none"> <li>■ Vlnu, športovú obuv a plyšové hračky sušte výlučne v koši na vlnu.</li> <li>■ V časovom programe sa nezistí automaticky zvyšková vlhkosť bielizne. Keď je bielizeň po vysušení ešte príliš vlhká, program zopakujte a v prípade potreby predĺžte čas trvania programu.</li> </ul> <p>→ "Nastavenia programu" na strane 23</p>	<p><b>3 kg</b></p> <p><b>max. náplň pre vlnu/plyšové hračky v koši: 1 naplnenie koša</b></p> <p><b>max. náplň koša pri sušení obuvi: 1 pár</b></p>

**P+** Nastavenia programu

Tlačidlá	Indikátory	Vysvetlenia a upozornenia
<b>Upozornenie:</b> Nie všetky tlačidlá a ich funkcie je možné zvoliť vo všetkých programoch.		
<b>steam Adjust (Regulácia pary)</b> 	  	Zvoľte množstvo pary pre naparovacie programy od  (normálna),  (silná) až po  (veľmi silná).
<b>Easy-Iron 60 min (Ochrana proti pokrčeniu 60 min.)</b>  <b>Easy-Iron 120 min (Ochrana proti pokrčeniu 120 min.)</b> 		Bubon pohybuje bielizňou po vysušení v pravidelných intervaloch, aby sa zabránilo jej pokrčeniu. Automatickú funkciu ochrany proti pokrčeniu môžete po každom programe predĺžiť o 60 minút (tlačidlom <b>Easy-Iron 60 min (Ochrana proti pokrčeniu 60 min.)</b>  ) alebo o 120 minút (tlačidlom <b>Easy-Iron 120 min (Ochrana proti pokrčeniu 120 min.)</b>  )
<b>Low Heat (Šetrné sušenie)</b> 		Znížená teplota na citlivé textilie, ako napr. polyakryl alebo elastan, môže predĺžiť čas sušenia.
<b>end signal (Signál)</b> 		Pomocou end signal (Signál)  zistíte, či po skončení programu ešte zaznie signál. Ak je nastavenie zvolené, svieti kontrolka tlačidla a zvukový signál je aktívny.
 <b>Drying target (Cieľ sušenia)</b> 		Zvoľte výsledok sušenia podľa požadovaného stupňa vysušenia. Keď ste zvolili výsledok sušenia, po vypnutí spotrebiča zostane uložený pre zvolený program. Výnimka: Pri bavlně sa nastavenia neuložia.
Suché do skrine Plus		Viacvrstvá hrubá bielizeň, ktorá sa ťažko suší.
Suché do skrine		Normálna jednovrstvá bielizeň.
Suché na žehlenie		Normálna jednovrstvá bielizeň, ktorá má byť po sušení vlhká a je vhodná na žehlenie alebo vyvesenie.
<b>Fine adjust (Stupeň vysušenia)</b> 	  	Ak je bielizeň po vysušení pre vás vlhká, pre výsledok sušenia môžete stupeň vysušenia prispôsobiť a zvýšiť v stupňoch  až  . Predlži to trvanie programu pri nezmenenej teplote.  Keď ste pre program prispôsobili stupeň vysušenia, nastavenie pre program zostane uložené aj po vypnutí spotrebiča.

**Finished in (Zostávajúci čas)** ⌚ *1:24*

**Pred spustením programu** môžete koniec programu (čas Hotové za) predvoliť v hodinových krokoch (h = hodina) do maximálne 24 h:

1. Zvoľte program.  
Zobrazí sa čas trvania programu pre zvolený program, napr. *1:45* (hodiny:minúty).
2. **Finished in (Zostávajúci čas)** ⌚ stláčajte dovtedy, kým sa nezobrazí požadovaný počet hodín.

**Upozornenie:** Pomocou **Finished in (Zostávajúci čas)** ⌚ + sa nastavené hodnoty zvyšujú a pomocou **Finished in (Zostávajúci čas)** ⌚ - znižujú.

3. Stlačte **Start/Pause (Start/pauza)** ▷⏸.  
Časová predvoľba je aktivovaná.  
Pred spustením programu sa zvolený počet hodín, napr. *8*, zobrazí na displeji a odpočítava sa do začiatku spustenia sušiaceho programu. Potom sa zobrazí čas trvania programu.

**Upozornenie:** Trvanie programu je zahrnuté v čase Hotové za.

napr.  
⌚ *0:40*

Čas sušenia pre **časové programy** sa dá predĺžiť max. do 3 hodín a 30 minút v 10-minútových krokoch.





## Bielizeň

### Príprava bielizne

#### **⚠ Varovanie**

#### **Nebezpečenstvo výbuchu / požiaru!**

Niektoré objekty sa môžu počas sušenia vznietiť alebo dokonca spôsobiť, že zariadenie začne horieť alebo exploduje.

Z vreciek odevov vyberte všetky zapalovače alebo zápalky .

#### **Pozor!**

#### **Poškodenie bubna a textílií**

Bubon a textílie sa môžu počas prevádzky poškodiť, keď vo vreckách textílií zostanú predmety. Odstráňte všetky predmety, napr. kovové časti, z vreciek textílií.

Bielizeň pripravte takto:

- Látkové opasky, šnúrky na zásterách a pod. zviažte spolu alebo použite vrecko na bielizeň.
- Menšiu bielizeň, napr. detské pančuchy, sušte vždy spoločne s veľkými kusmi bielizne, napr. uterákmi.
- Pre jednotlivé kusy bielizne použite časový program.
- Úpletové textílie, ako sú napríklad tričká, trikotová bielizeň, sa pri prvom sušení často zbehnú. Použite šetrný program.
- Nekrčivú bielizeň nesušte nadmerne. Vedie to k väčšej miere pokrčenia bielizne.
- Niektoré pracie a ošetrovacie prostriedky, napr. škrob na bielizeň alebo aviváž, obsahujú častice, ktoré sa môžu usadzovať na snímači vlhkosti. Toto môže obmedziť funkčnosť snímača, a tým aj nepriaznivo ovplyvniť výsledok sušenia.

#### **Upozornenia**

- Pri praní dávajte prací a ošetrovací prostriedok podľa sušenej bielizne a pokynov výrobcu.
- Snímač vlhkosti pravidelne čistite  
→ *Strana 35.*

### Triedenie bielizne

**Upozornenie:** Bielizeň vložte do spotrebiča jednotlivo. Dbajte, aby ste nevložili celý zväzok bielizne, aby sa dosiahol dobrý výsledok sušenia.

#### **Pozor!**

#### **Vecné škody na sušičke alebo na textíliách**

Bielizeň nevhodná na sušenie v sušičke môže pri sušení poškodiť spotrebič alebo bielizeň. Pred sušením roztriedte bielizeň podľa údajov na etikete so symbolmi ošetrovania:

- Vhodné na sušenie v sušičke
- Sušenie na normálnej teplote
- Sušenie na nízkej teplote
- Nesušit v sušičke

Pri triedení bielizne na sušenie dodržiavajte nasledovné:

- Sušte preto spoločne len bielizeň rovnakej tkaniny a štruktúry, aby sa dosiahol rovnomerný výsledok sušenia. Pri spoločnom sušení sa tenké, viacvrstvové alebo hrubé textílie vysušia odlišne.

- Riad'te sa opisom textílií programov sušenia.  
→ "Prehľad programov"  
na strane 21

**Upozornenie:** Keď je bielizeň po sušení ešte vlhká, na dosušenie zvol'te časový program.

### Pozor!

#### Možné vecné škody na spotrebiči alebo textíliách

Nasledujúce textílie **nesušte** v spotrebiči:

- Bielizeň znečistená rozpúšťadlami, voskom alebo tukom.
- Nevyprané textílie.
- Nepriedušné textílie, napr. pogumovaná bielizeň.
- Citlivé textílie, napr. hodváb, syntetické záclony.



## Obsluha spotrebiča

### Vloženie bielizne a zapnutie spotrebiča

**Upozornenie:** Spotrebič musí byť nainštalovaný a pripojený odborne.  
→ Strana 12

1. Pripravte a roztrieďte bielizeň.
2. Spotrebič zapnete stlačením ①.

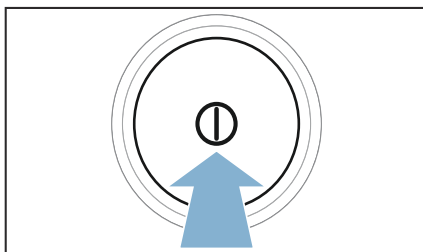

3. Otvorte dverka. Skontrolujte, či je bubon kompletne vyprázdnený. V prípade potreby ho vyprázdnite.

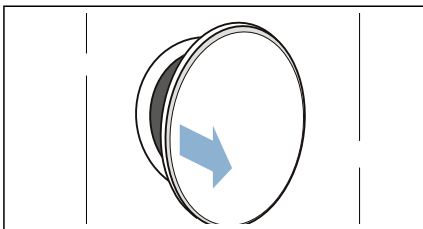

4. Bielizeň vložte rozloženú do bubna.

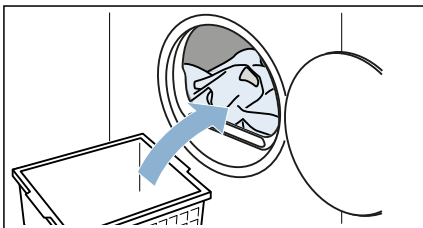

## 5. Zatvorte dvere.

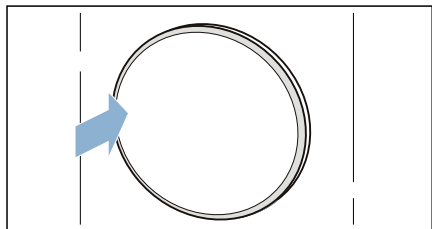
**Pozor!****Možné vecné škody na spotrebiči alebo textíliách.**

Nezacviknite bielizeň do dvierok.



**Upozornenie:** Bubon spotrebiča sa po otvorení, zatvorení a spustení programu osvetlí. Vnútorne osvetlenie bubna zhasne samočinne.

**Nastavenie programu**

**Upozornenie:** Ak ste aktivovali detskú poistku, musíte ju najprv deaktivovať a až potom budete môcť nastaviť program. → *Strana 16*

1. Zvoľte požadovaný program.  
→ *"Prehľad programov"*  
na strane 21

## 2. Nastavte požadovaný program.

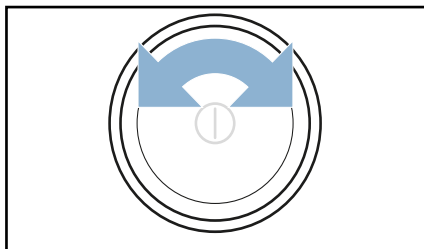

Na displeji sa objavia nastavenia programu.

3. V prípade potreby si nastavenia programu prispôbte.  
→ *"Nastavenia programu"*  
na strane 23

**Spustenie programu**

Stlačte **Start/Pauze (Štart/pauza)** ▷|||.

**Upozornenie:** Keď chcete zaistiť program proti neúmyselnému prestaveniu, aktivujte detskú poistku.  
→ *Strana 16*



**Priebeh programu**

Stav programu je uvedený na displeji.

**Upozornenie:** Pri voľbe programu sa zobrazí predpokladaný čas sušenia pre maximálnu náplň. Pri sušení určuje senzor vlhkosti zvyškovú vlhkosť v bielizni. Podľa zvyškovej vlhkosti sa trvanie programu a ukazovateľ zostávajúceho času v priebehu prevádzky automaticky prispôbujú (okrem časových programov).

## Zmena programu alebo doplnenie bielizne

Počas sušenia môžete kedykoľvek vybrať alebo doplniť bielizeň a zmeniť alebo prispôbiť program.

1. Pauzu vyvoláte otvorením dvierok alebo stlačením **Start/Pauza (Štart/pauza)** .
2. Bielizeň doložite alebo vyberte.
3. Ak si želáte, zvolte iný program alebo iné nastavenie programu.  
→ "Prehľad programov"  
na strane 21  
→ "Nastavenia programu"  
na strane 23
4. Zatvorte dvierka.
5. Stlačte **Start/Pauza (Štart/pauza)** .

**Upozornenie:** Trvanie programu na displeji sa aktualizuje podľa náplne a zvyškovej vlhkosti bielizne. Zobrazené hodnoty sa môžu po zmene programu alebo náplne zmeniť.

## Zrušenie programu

Program sa môže kedykoľvek prerušiť tak, že otvoríte dvierka alebo stlačíte **Start/Pauza (Štart/pauza)** .

### Pozor!

**Nebezpečenstvo požiaru. Bielizeň sa môže vznietiť.**

Ak zrušíte program, musíte všetky kusy bielizne vybrať a rozprestrieť tak, aby z nich mohlo uniknúť teplo.

## Koniec programu

Na displeji sa zobrazí -  -.

## Vyberanie bielizne a vypnutie spotrebiča

1. Vyberte bielizeň.

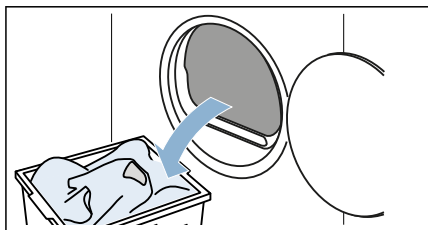

2. Spotrebič vypnete stlačením .

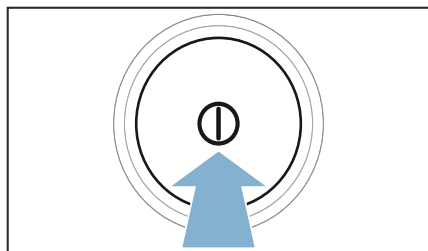

## Vyprázdnenie nádržky na skondenzovanú vodu

Výrobne je spotrebič pripravený tak, že sa skondenzovaná voda odvádza do nádržky na skondenzovanú vodu.

Voliteľne môžete skondenzovanú vodu odtokovou hadicou,\* odvádzať aj do odpadu. Keď odvádzate skondenzovanú vodu do odpadu, nádržku na odpadovú vodu počas sušenia a po každom sušení nemusíte vyprázdniť.

\* ktorá sa dodáva so spotrebičom v závislosti od modelu,

1. Vytiahnite vodorovne nádržku na skondenzovaný vodu.

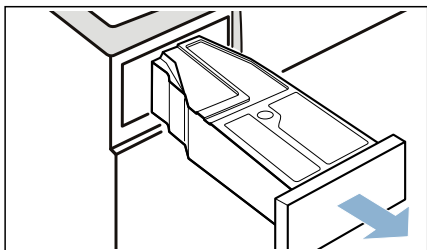

2. Vylejte skondenzovaný vodu.

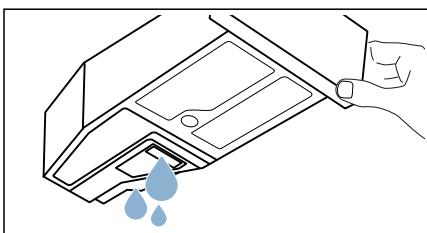

### Pozor!

#### Možné poškodenie zdravia a vecné škody

Skondenzovaná voda nie je pitná a môže byť znečistená vláknami. Znečistená skondenzovaná voda môže poškodiť zdravie a spôsobiť vecné škody. Nepite ju a ani ju ďalej nepoužívajte.

3. Nádržku na skondenzovaný vodu znova zasuňte do spotrebiča tak, aby citeľne zapadla.

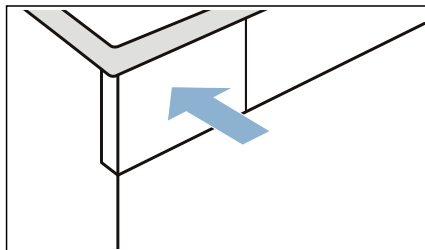

**Upozornenie:** Sitko v nádržke na skondenzovaný vodu filtruje skondenzovaný vodu, ktorá sa používa na automatické čistenie vášho spotrebiča. Sitko sa čistí vyprázdnením skondenzovanej vody. Napriek tomu sitko pravidelne kontrolujte, či neobsahuje zostatkové usadeniny a v prípade potreby ich odstráňte. → "Čistenie sitka v nádržke na skondenzovaný vodu" na strane 35

### Odstránenie vlákien

**Upozornenie:** Pri sušení sa vlákna a vlasy alebo chlpy pochádzajúce z bielizne zachytávajú v sitku na vlákna. Upchaté alebo znečistené sitko na vlákna znižuje prúd vzduchu a spotrebič tak nemôže dosiahnuť svoj plný výkon. Znečistené sitko na vlákna zvyšujú spotrebu prúdu a predlžujú čas sušenia.

#### Vyčistite sitko na vlákna po každom sušení:

1. Otvorte dverka a odstráňte všetky vlákna od dverok.

2. Vytiahnite dvojdielne sitko na vlákna.

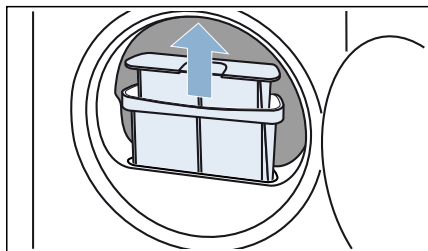

3. Odstráňte vlákna z priehlbiny sitka na vlákna. Dávajte pozor na to, aby do otvorenej šachty nespadli vlákna.

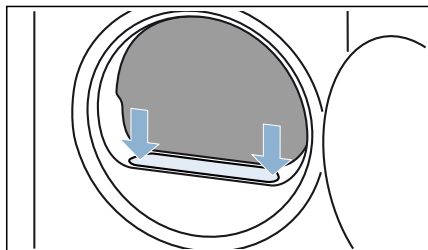

4. Dvojdielne sitko na vlákna rozťahnite.

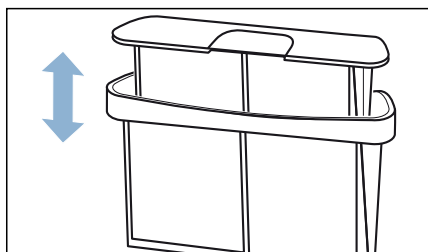

5. Obidve sitká vyklopte.

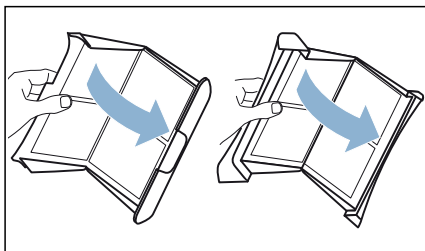

6. Odstráňte všetky vlákna z obidvoch sítiok.

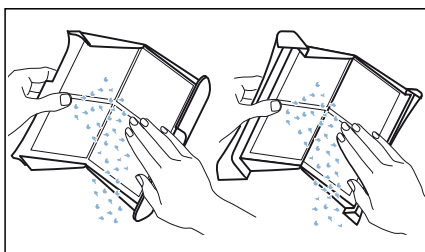

7. Vlákna spláchnite pod teplou tečúcou vodou.

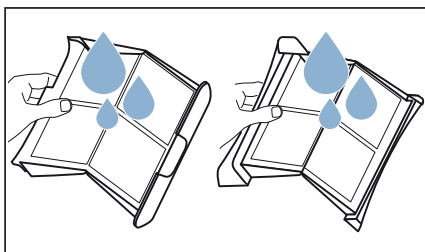

8. Sitká na vlákna osušte, zaklopte a znova vložte.

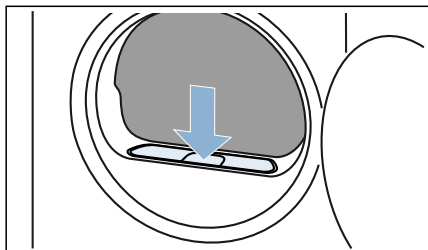

### Pozor!

#### Hmotná škoda / poškodenie zariadenia

Ak zariadenie spustíte bez filtra na vlákna alebo v prípade, že je filter na vlákna chybný, môže dôjsť k poškodeniu zariadenia.

Zariadenie neprevádzkujte bez filtra na vlákna alebo s filtrom, ktorý je chybný.

## Osviežovač

Váš spotrebič má programy na narovnávanie a osvieženie, ktoré sa môžu použiť na minimalizovanie zápachov a pokrčenia textílií. Para narovná a osvieži oblečenie.



### Upozornenia

- Bielizeň roztriedte podľa veľkosti, hmotnosti, materiálu a farby. Riadte sa etiketami na textíliách a údajmi výrobcu textílií.
- Narovnávejte a osviežujte spoločne len textílie s rovnakými vlastnosťami.
- Nasledovné textílie **nenarovnávejte a neosviežujte**:
  - Vlna, koža, textílie s kovovými, drevenými alebo plastovými prvkami.
  - Voskované a olejované bundy.
- Nepoužívajte čistiace súpravy pre sušičky.
- Výsledok osviežovania a narovňovania môže byť v závislosti od druhu textílií, množstva a zvoleného programu odlišný.
- Počas vytvárania pary môže spotrebič vydávať zvuky.
- Pre optimálne výsledky bielizeň po skončení programu ihneď zvlášť povyberajte a vyveste na dosušenie na ramienko. V prípade potreby oblečenie vytiahnite do požadovaného tvaru.

## Naplnenie nádrčky na osviežovanie

**Upozornenie:** Ak zvolíte naparovací program, nádrčku na osviežovanie musíte naplniť destilovanou vodou.

1. Zvoľte požadovaný naparovací program. → "Prehľad programov" na strane 21
2. Nastavte požadovaný naparovací program.
3. Na displeji sa objaví .

**Upozornenie:** Ak sa  neobjaví na displeji, nádrčka na osviežovanie je naplnená dostatočným množstvom vody. Program naparovania spustíte stlačením **Start/Pause (Start/pauza)** .

4. Vytiahnite vodorovne nádrčku na skondenzovanú vodu.

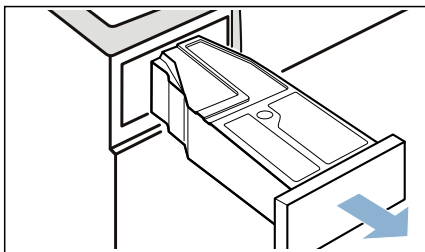

5. Cez plniaci otvor nádrčky na osviežovanie nalievajte dodanou kanvicou destilovanú vodu dovtedy, kým na displeji nezhasne . Dbajte na to, aby ste destilovanú vodu naliali do správneho otvoru.

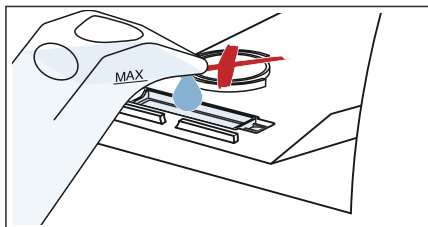

### Pozor!

**Spotrebič by sa mohol vláknami znečistiť alebo poškodiť usadeninami.**

Do nádrčky na osviežovanie nalievajte len destilovanú vodu. Nepoužívajte skondenzovanú vodu alebo prísady.

**Upozornenie:** Počas procesu sušenia sa spotrebuje cca 450 ml vody z nádrčky na osviežovanie. Ak ste cez otvor naliali viac ako 700 ml destilovanej vody a na displeji nezhaslo , destilovaná voda nebola naliata cez správny otvor alebo spotrebič nie je dobre vyrovnaný. Nalejte destilovanú vodu cez správny otvor alebo správne vyrovajte spotrebič.

6. Nádrčku na skondenzovanú vodu znova zasuňte do spotrebiča tak, aby citeľne zapadla.

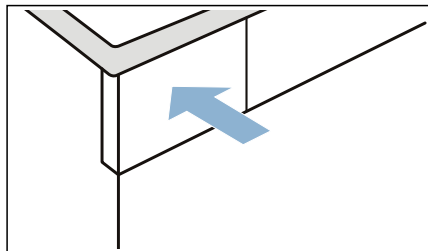



7. Stlačte **Start/Pause (Štart/pauza)** .

## Čistenie sitka v nádržke na osviežovanie

Sitko v nádržke na osviežovanie chráni nádržku na osviežovanie pred znečistením.

1. Vytiahnite vodorovne nádržku na skondenzovanú vodu.

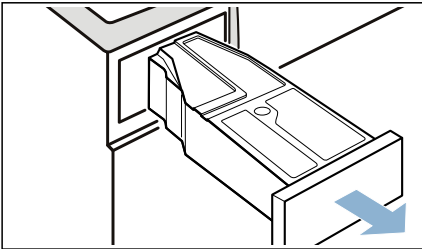

2. Vyberte sitko a vyčistite ho pod tečúcou vodou alebo v umývačke riadu.

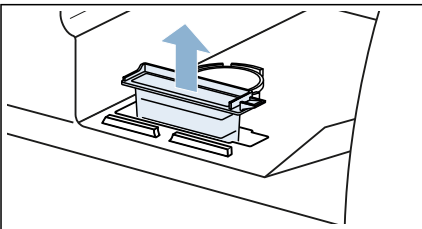

3. Sitko znova vložte.

### Pozor!

### Spotrebič sa môže poškodiť.

Spotrebič používajte len s vloženým sitkom.

4. Nádržku na skondenzovanú vodu znova zasuňte do spotrebiča tak, aby citeľne zapadla.

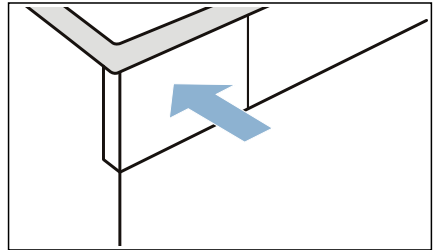

## Čistenie parnej dýzy

**Upozornenie:** Parná dýza sa môže upchať usadeninami, napr. vodným kameňom alebo vláknami.

1. Otvorte dverka a skrutkovačom odstráňte kryt parnej dýzy.

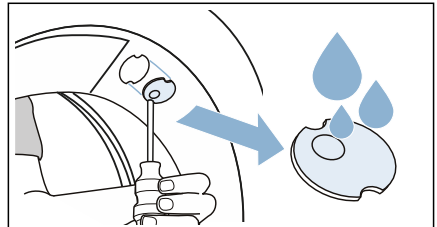

2. Kryt vyčistite pod tečúcou vodou.  
3. Kryt vložte znova do zárezu.



## Čistenie a údržba

### Čistenie spotrebiča



#### Varovanie

##### Nebezpečenstvo usmrtenia!

Zariadenie je napájané elektrinou. Ak prídete do kontaktu s časťami pod napätím, hrozí nebezpečenstvo zásahu elektrickým prúdom. Preto majte na pamäti nasledovné:

- Vypnite zariadenie. Odpojte zariadenie od elektrickej siete (vytiahnite zástrčku).
- Nikdy nemanipulujte s elektrickou zástrčkou mokrými rukami.
- Pri vyťahovaní zástrčky zo zásuvky vždy ťahajte za zástrčku a nie za sieťový kábel, v opačnom prípade môže dôjsť k poškodeniu sieťového kábla.
- V zariadení alebo na jeho funkciách nevykonávajte žiadne technické zmeny.
- Opravy a akékoľvek iné práce na zariadení môže vykonávať len náš technik zo zákazníckeho servisu alebo elektrikár. To isté platí pre výmenu sieťového kábla (v prípade potreby).
- Náhradný sieťový kábel si môžete objednať v našom zákazníckom servise.



#### Varovanie

##### Riziko otravy!

Jedovaté výpary môžu pochádzať z čistiacich prostriedkov, ktoré obsahujú rozpúšťadlá, napr. čistiace rozpúšťadlá. Nepoužívajte čistiace prostriedky, ktoré obsahujú rozpúšťadlá.



#### Varovanie

##### Nebezpečenstvo úrazu elektrickým prúdom / hmotných škôd / poškodenia zariadenia!

Ak prenikne do zariadenia vlhkosť, môže dôjsť ku skratu.

Na čistenie zariadenia nepoužívajte tlakový alebo parný čistič.

#### Pozor!

##### Hmotná škoda / poškodenie zariadenia

Čistiace prostriedky a prostriedky na predošetrenie bielizne (napr. odstraňovače škvŕn, predpieracie spreje atď.) môžu pri kontakte s povrchmi zariadenia spôsobiť poškodenie. Preto majte na pamäti nasledovné:

- Dbajte na to, aby tieto prostriedky neprišli do kontaktu s povrchmi zariadenia.
- Zariadenie čistite len vodou a mäkkou, vlhkou handričkou.
- Ihneď odstráňte všetky pracie prostriedky, postreky alebo iné zvyšky.

## Čistenie snímača vlhkosti

**Upozornenie:** Snímač vlhkosti meria stupeň vlhkosti bielizne. Po dlhej prevádzke sa môžu usadiť jemné zvyšky vodného kameňa, pracieho a ošetrovacieho prostriedku. Tieto usadeniny je nutné pravidelne odstraňovať, inak môže byť nepriaznivo ovplyvnený výsledok sušenia.

1. Otvorte dverka.

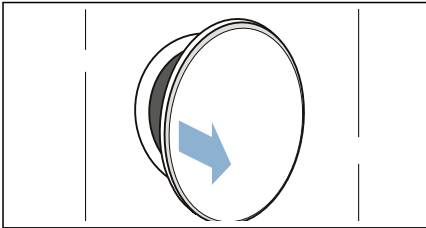

2. Snímač vlhkosti vyčistíte zdrsnenou špongiou.

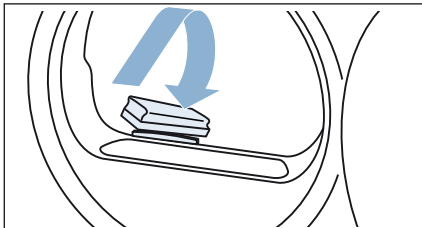

### Pozor!

**Snímač vlhkosti sa môže poškodiť.**

Snímač vlhkosti pozostáva z nehrdzavejúcej ocele. Snímač vlhkosti nečistite s použitím abrazívnych prostriedkov a oceľovej vlny.

## Čistenie sitka v nádržke na skondenzovaný vodu

**Upozornenie:** Sitko v nádržke na skondenzovaný vodu slúži na čistenie skondenzovanej vody, ktorá sa používa

na automatické čistenie tohto spotrebiča.

1. Vytiahnite vodorovne nádržku na skondenzovaný vodu.

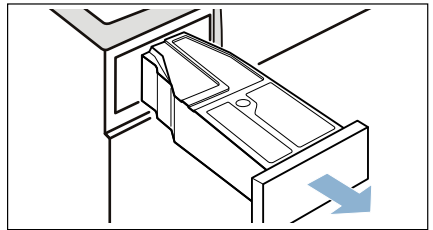

2. Vylejte skondenzovaný vodu.
3. Vyberte sitko.

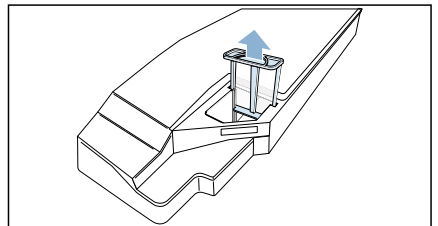

4. Vyčistite sitko pod teplou tečúcou vodu alebo v umývačke riadu.
5. Sitko vložte tak, aby citeľne zapadlo.

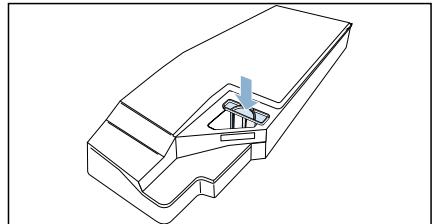









### Pozor!

**Bez sitka sa môžu vlákna dostať do spotrebiča a poškodiť ho.**

Spotrebič používajte len s vloženým sitkom.

6. Vložte nádržku na skondenzovaný vodu tak, aby citeľne zapadla.

## Upozornenia na displeji

Poruchy	Príčina/odstránenie
 na displeji a sušenie sa zrušilo.	<ul style="list-style-type: none"> <li>■ Vyprázdnite a vložte nádržku na skondenzovanú vodu. → <i>Strana 28</i></li> <li>■ Stlačte Start/Pause (Štart/pauza) .</li> <li>■ Keď je nainštalovaná voliteľná odtoková hadica*, zaistite, aby táto hadica: bola správne pripojená bola uložená bez zalomení nebola blokována alebo upchatá, napr. usadeninami</li> </ul>
 na displeji.	Odstráňte vlákna. → <i>Strana 29</i> Stlačte Start/Pause (Štart/pauza)  .
 na displeji.	Nejde o chybu. Výmenník tepla sa čistí automaticky. Nádržku na skondenzovanú vodu počas indikácie priebehu nevyfahujte.
 na displeji	Nádržku na osviežovanie naplňte destilovanou vodou. → <i>Strana 32</i> Stlačte Start/Pause (Štart/pauza)  .
Displej zhasol a bliká Start/Pause (Štart/pauza)  .	Nejde o chybu. Energeticky úsporný režim je aktívny .
* podľa výbavy spotrebiča alebo dostupného príslušenstva	

**Upozornenie:** Ak nemôžete poruchu sami odstrániť vypnutím a zapnutím spotrebiča, obráťte sa na zákaznícky servis. → *Strana 42*

## Pomoc

Poruchy	Príčina/odstránenie
Spotrebič sa nespustí.	<ul style="list-style-type: none"> <li>■ Skontrolujte sieťovú zástrčku a poistku.</li> <li>■ Skontrolujte, či je zvolený program.</li> <li>■ Skontrolujte, či sú dvierka spotrebiča zatvorené.</li> <li>■ Skontrolujte, či je detská poistka aktivovaná. Ak áno, detskú poistku deaktivujte. → <i>Strana 16</i></li> <li>■ Skontrolujte, či je zvolená funkcia Hotové za. Tým sa čas zvoleného programu oneskorí.</li> </ul>
Vznik záhybov, krčenie.	<ul style="list-style-type: none"> <li>■ Množstvo bielizne je prekročené alebo zvolený nesprávny program pre daný druh textílií. V tabuľke programov nájdete všetky potrebné informácie. → <i>Strana 21</i></li> <li>■ Bielizeň hneď po vysušení vyberte z bubna. Keď ostatne ležať v bubne, pokrčí sa.</li> </ul>
Voda vyteká.	Spotrebič pravdepodobne stojí šikmo. Vyrovnajte spotrebič. → <i>Strana 13</i>

Zobrazené trvanie programu sa v priebehu sušenia mení.	Nejde o chybu. Snímač vlhkosti určuje zvyškovú vlhkosť v bielizne a prispôsobuje tomu trvanie programu (okrem časových programov).
Bielizeň nie je správne suchá alebo je ešte príliš vlhká.	<ul style="list-style-type: none"> <li>■ Teplá bielizeň je po skončení programu na dotyk vlhkejšia, ako je v skutočnosti. Rozprestrite bielizeň a nechajte ju vychladnúť.</li> <li>■ Prispôbte výsledok sušenia alebo zvýšte stupeň vysušenia. Predlži sa tým trvanie programu pri nezmenenej teplote.</li> <li>■ Zvoľte časový program na dosušenie ešte vlhkej bielizne.</li> <li>■ Zvoľte časový program pre malé množstvo bielizne.</li> <li>■ Neprekračujte maximálne množstvo náplne pre daný program. → <i>Strana 21</i></li> <li>■ Vyčistite snímač vlhkosti v bubne. Na snímači sa môže usadiť vrstva vodného kameňa alebo zvyšky z pracích a ošetrovacích prostriedkov nepriaznivo ovplyvniť jeho funkčnosť. → <i>Strana 35</i></li> <li>■ Sušenie sa zrušilo z dôvodu výpadku elektrickej siete, plnej nádržky na skondenzovanú vodu alebo prekročenia maximálneho času sušenia.</li> </ul> <p><b>Upozornenie:</b> Venujte pozornosť aj tipom týkajúcim sa vašej bielizne. → <i>Strana 25</i></p>
Čas sušenia príliš dlhý.	<ul style="list-style-type: none"> <li>■ Spotrebič môže byť znečistený vlákнами. Spôsobuje to dlhší čas sušenia. Odstráňte vlákna. → <i>Strana 29</i></li> <li>■ Zatarasený alebo voľne neprístupný vstup vzduchu ma spotrebiči môže čas sušenia predĺžiť. Vetráciu mriežku udržiavajte voľnú.</li> <li>■ Ak je teplota okolia nižšia ako 15 °C a vyššia ako 30 °C, môže sa čas sušenia predĺžiť.</li> <li>■ Nedostatočná cirkulácia vzduchu v miestnosti môže predĺžiť čas sušenia. Miestnosť dostatočne vetrajte.</li> </ul>
Vlhkosť v miestnosti stúpa.	Miestnosť dostatočne vetrajte.
Program sušenia zrušený.	Ak sa program sušenia z dôvodu výpadku elektrickej energie zruší, znova ho spusťte alebo vyberte bielizeň a rozprestrite ju.
Neobvyklé zvuky pri sušení.	Zvuky sú spôsobené automatickým čistením výmenníka tepla. Neznamená to nesprávne fungovanie spotrebiča.
Spotrebič sa aj napriek sušeniu zdá byť studený.	Nejde o chybu. Spotrebič s tepelným čerpadlom suší účinne pri nízkych teplotách.
Pri plnení nádržky na osviežovanie preteká voda.	Sitko v nádržke na osviežovanie sa môže upchať usadeninami. Vyčistite sitko. → <i>Strana 33</i>
Zvyšková voda v nádržke na skondenzovanú vodu, hoci je k spotrebiču pripojená odtoková hadica*.	Ak je nainštalovaná doplnková odtoková hadica, na základe samočistiacej funkcie spotrebiča zostane v nádržke na skondenzovanú vodu malé množstvo zvyškovej vody.
* podľa výbavy spotrebiča alebo dostupného príslušenstva	

**Upozornenie:** Ak nemôžete poruchu sami odstrániť vypnutím a zapnutím spotrebiča, obráťte sa na zákaznícky servis. → *Strana 42*

## Preprava spotrebiča

### Varovanie

#### Riziko úrazu / materiálnej škody / poškodenia zariadenia!

Ak za účelom zdvihnutia alebo premiestnenia zariadenia uchopíte niektorú z vyčnievajúcich častí zariadenia (napr. dverka zariadenia), tieto časti sa môžu zlomiť a spôsobiť zranenie.

Pri premiestňovaní zariadenia ho nechytajte za prečnievajúce časti.

### Varovanie

#### Riziko poranenia!

- Výrazné poškodenie zariadenia. Pri jeho zdvíhaní môže dôjsť k zraneniu. Zariadenie nezdvíhajte sami.
- Zariadenie má ostré hrany, o ktoré by ste mohli porezať ruky. Zariadenie neuchopujte za jeho ostré hrany. Pri zdvíhaní noste ochranné rukavice.

#### Príprava spotrebiča na prepravu:

1. Vytiahnite vodorovne nádržku na skondenzovanú vodu.

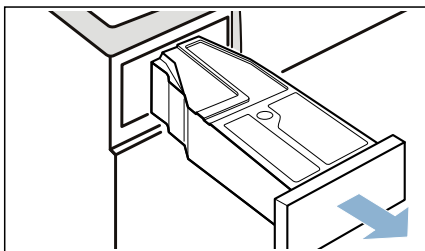

2. Vyprázdňte nádržku na skondenzovanú vodu.

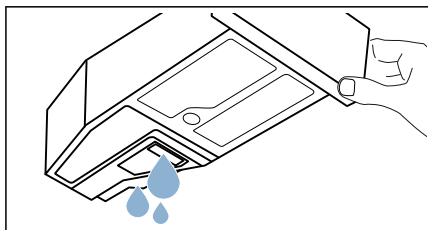

3. Nádržku na skondenzovanú vodu znova zasuňte do spotrebiča tak, aby citeľne zapadla.

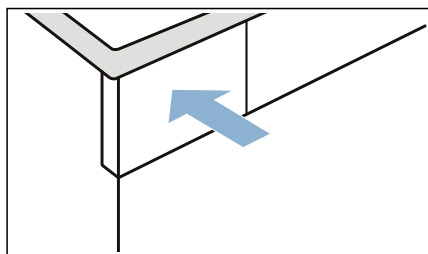

4. Spotrebič zapnete stlačením .

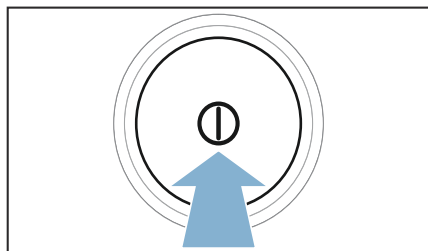

5. Zvoľte ľubovoľný program.

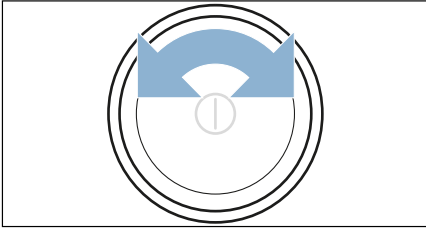

6. Stlačte **Start/Pauza (Štart/pauza)** .
7. Počkajte 5 minút.  
Skondenzovaná voda sa odčerpá.
8. Nádržku na skondenzovanú vodu opäť vyprázdnite.
9. Vypnite spotrebič.

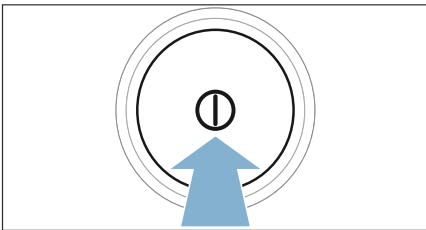

10. Vytiahnite sieťovú zástrčku spotrebiča z elektrickej siete. Spotrebič je teraz pripravený na prepravu.







### Pozor!

#### Vecné škody a poškodenie spotrebiča

- Napriek odčerpaniu sa sušičke vždy nachádza malé množstvo zvyškovej vody. Zvyšková voda môže vytiecť a spôsobiť tak vecné škody. Preto spotrebič prepravujte vždy postojáčky.
- Spotrebič obsahuje chladivo a môže sa poškodiť, keď sa prevádzkuje bezprostredne po preprave. Pred uvedením do prevádzky nechajte spotrebič dve hodiny stáť.

## Hodnoty spotreby

### Tabuľka hodnôt spotreby

Program	Otáčky pri odstreďovaní, s ktorými sa bielizeň odstreďovala (v ot/min)	Čas trvania** (v min)		Spotreba energie** (v kWh)	
 <b>Cottons (Bavlna)</b> 		<b>9 kg</b>	<b>4,5 kg</b>	<b>9 kg</b>	<b>4,5 kg</b>
Suché do skrine  *	1 400	204	126	1,91	1,06
	1 000	226	131	2,12	1,20
	800	251	161	2,35	1,37
Suché na žehlenie  *	1 400	138	83	1,36	0,84
	1 000	164	99	1,62	0,98
	800	190	115	1,88	1,17
<b>Easy-Care (Nekrčivá bielizeň)</b> 		<b>3,5 kg</b>		<b>3,5 kg</b>	
Suché do skrine  *	800	55		0,51	
	600	71		0,66	



Štítok EÚ Energie Performance Test sa má uskutočniť striedavo s plnou a polovičnou náplňou. Najprv sa uskutoční test s polovičnou náplňou.

\* Nastavenie programu pre skúšky podľa platnej normy EN61121.

\*\* Hodnoty sa môžu odlišovať od uvedených hodnôt v závislosti od druhu textilu, zloženia sušenej bielizne, zvyškovej vlhkosti textilu, nastaveného stupňa sušenia, množstva náplne, ako aj od podmienok okolia.

### Najúčinnnejší program na bavlnené textilie

Nasledujúci „štandardný program na bavlnu“ (označený symbolom ) je vhodný na sušenie normálne mokrej bavlnenej bielizne a so zreteľom na kombinovanú spotrebu energie je najefektívnejší na sušenie mokrej bavlnenej bielizne.

Štandardné programy na bavlnu, podľa aktuálneho nariadenia EÚ 932/2012			
Program + cieľ sušenia	Náplň (v kg)	Spotreba energie (v kWh)	Čas trvania programu (v min)
 Cottons (Bavlna) + Suché do skrine 	9/4,5	2,12/1,20	226/131

Nastavenie programu na testovanie a označovanie energetickým štítkom, podľa smernice 2010/30/EÚ.





## Technické údaje

**Rozmery:**

85 x 60 x 60 cm

(šírka x hĺbka x výška)

**Hmotnosť:**

cca 57 kg

**Maximálne množstvo náplne:**

9 kg

**Napájacie napätie:**

220 – 240 V

**Pripájací príkon:**

max. 1600 W

**Istenie:**

10 A

**Vnútorne osvetlenie bubna\*****Teplota okolia:**

5 – 35 °C

**Príkon vo vypnutom stave:**

0,10 W

**Príkon v stave pripravenosti na prevádzku (nevypnutý stav):**

0,10 W



## Likvidácia



Obal a spotrebič zlikvidujte v súlade s ochranou životného prostredia.

Tento spotrebič je označený v súlade s európskou smernicou 2012/19/EÚ o odpade z elektrických a elektronických zariadení (waste electrical and electronic equipment – WEEE).

Smernica stanovuje rámec pre vrátenie a recykláciu použitých spotrebičov, platný v celej EÚ.

Výmenník tepla spotrebiča obsahuje fluórový skleníkový plyn nachádzajúci sa v hermeticky uzavretom zariadení.

Skleníkový plyn:	R134a
Množstvo náplne (kg):	0,220
Celkovo GWP (tCO <sub>2</sub> ):	0,315

\* podľa výbavy spotrebiča



## Krátky návod

Ak nemôžete poruchu sami odstrániť vypnutím a zapnutím spotrebiča, obráťte sa na zákaznícky servis. → Priložený zoznam zákazníckych servisov alebo obálka

Vždy nájdeme vhodné riešenie, aby sme zabránili aj zbytočným návštevám technika.

Prosím, uveďte zákazníkemu servisu číslo výrobku (E-Nr.) a výrobné číslo (FD) spotrebiča.

E-Nr. _____	FD _____
-------------	----------

E-Nr.      Číslo výrobku  
FD        Výrobné číslo

Tieto údaje nájdete \*podľa modelu:

vo vnútri v dvierkach\*/otvorenom servisnom kryte\* a na zadnej strane spotrebiča.

### **Spoľahnite sa na kompetentnosť výrobcu.**

Obráťte sa na nás. Tým si zaistíte, že oprava bude vykonaná vyškolenými servisnými technikmi a s originálnymi náhradnými súčiastkami.



Kontaktné údaje všetkých krajín nájdete v priloženom zozname stredísk  
zákazníckeho servisu.

Robert Bosch Hausgeräte GmbH  
Carl-Wery-Straße 34  
81739 München, GERMANY



9001225991 (9607)