



Register your new Bosch now:
www.bosch-home.com/welcome



Ruhaszárítógép
WTW85530BY



BOSCH

hu Használati és felállítási útmutató

Az Ön új ruhaszárítógépe

Ön úgy döntött, hogy Bosch márkájú ruhaszárítógépet vásárol.

Kérjük, szánjon néhány percet az olvasásra, és ismerkedjen meg ruhaszárítógépének előnyeivel.

A gyárunkból kikerülő minden ruhaszárítógépet gondosan ellenőrünk működés és kifogástalan állapot tekintetében, hogy megfeleljenek a Bosch márka magas minőségi színvonalának.

A termékeinkre, tartozékainkra, pótalkatrészeinkre és szolgáltatásainkra vonatkozó részletes információkat a www.bosch-home.com internetes oldalon talál, vagy forduljon a vevőszolgálati központunkhoz.

Amennyiben a használati és felállítási útmutató különböző modelleket ismertet, a különbségekre a megfelelő pontokon utalások találhatók.



A ruhaszárítógépet csak a jelen használati és felállítási útmutató elolvasása után helyezze üzembe!

Alkalmazott szimbólumok és jelölések

Figyelmeztetés!

Ez a szimbólum és figyelmeztetés egy lehetséges veszélyhelyzetre utal. Figyelmen kívül hagyása halálhoz vagy sérülésekhez vezethet.

Figyelem!

Ez a figyelmeztetés egy lehetséges veszélyhelyzetre utal. Figyelmen kívül hagyása anyagi és/vagy környezeti károkhhoz vezethet.

Útmutatás / tipp

Útmutatások a készülék optimális használatához / hasznos információk.

1. 2. 3. / a) b) c)

A teendők lépéseit számok és betűk jelölik.

■ / -

A felsorolásokat négyzet vagy kötőjel jelöli.

Tartalomjegyzék

 Rendeltetészerű használat 4	Program menete 28
 Biztonsági utasítások 4	Program módosítása vagy ruhanemű hozzáadása 28
Gyermekek, felnőttek, háziállatok 4	A program megszakítása 28
Beszerezés 6	Program vége 28
Használat 7	A ruhanemű kivétele és a készülék kikapcsolása 28
Tisztítás és karbantartás 10	Kondenzvíztartály kiürítése 29
 Takarékossági tanácsok 11	Bolyhok eltávolítása 29
 Készülék elhelyezése és bekötése 12	 Frissvíztartály 31
A csomagolás tartalma 12	Frissvíztartály feltöltése 31
A készülék felállítása 12	Frissvíztartály szűrőjének tisztítása . . 33
A készülék csatlakoztatása 13	Gőzfűvőka tisztítása 33
Az első használat előtt 14	 Tisztítás és karbantartás 34
Opcionális tartozékok 15	A készülék tisztítása 34
 Készülék beállításai 15	A nedvességszenzor tisztítása 35
Gyerekszár 15	Kondenzvíztartály szűrőjének tisztítása 35
Beállítási üzemmód bekapcsolása . . 15	 Utasítások a kijelzőn 36
Beállítási üzemmód befejezése 16	 Súgó a készülékhez 36
 Rövid útmutató 17	 A készülék szállítása 38
 A készülék megismerése 18	 Fogyasztási értékek 40
Készülék áttekintése 18	Fogyasztási értékek táblázata 40
Kezelőfelület 19	Leghatékonyabb program pamuttextíliákhoz 40
Kijelző 20	 Műszaki adatok 41
 Programáttekintés 21	 Ártalmatlanítás 41
 Programbeállítások 23	 Vevőszolgálat 42
 Ruhanemű 25	
Ruhanemű előkészítése 25	
Ruhanemű szétválogatása 25	
 A készülék kezelése 26	
Ruhanemű betöltése és készülék bekapcsolása 26	
Program beállítása 27	
Program indítása 27	



Rendeltetésszerű használat

- A készülék kizárólag háztartási célú, saját felhasználásra készült.
- Ne helyezze üzembe és ne működtesse a készüléket kültéri körülmények között és/vagy fagynak kitett helyen. A készülékben maradt víz fagyása esetén fennáll a készülék károsodásának veszélye. A megfagyott tömlők eltörhetnek, szétrepedhetnek.
- A készülék kizárólag olyan háztartási mosnivaló szárítására és felfrissítésére használható, melyeket előzőleg vízben kimostak, és melyek szárítógépben száríthatók (lásd a ruha kezelési címkéjét). A készülék egyéb céllal történő használata nem minősül rendeltetésszerű használatnak, illetve tilos.
- A készüléket max. 4000 méter tengerszint feletti magasságon történő használatra tervezték.

A készülék bekapcsolása előtt:

Ellenőrizze, hogy nem látható-e sérülés a készüléken. Ha a készülék sérült, ne használja. Probléma esetén forduljon a forgalmazóhoz vagy vevőszolgálatunkhoz.

Olvassa el és kövesse a használati és telepítési útmutatót, valamint a készülékhez mellékelt egyéb tájékoztatókat.

Őrizze meg a dokumentumokat későbbi használatra, illetve az esetleges későbbi tulajdonosok számára.



Biztonsági utasítások

Az alábbi biztonsági információk és figyelmeztetések célja, hogy megóvjuk Önt a sérülésektől, valamint megelőzzük az anyagi károkat.

Ennek ellenére fontos, hogy Ön is megtegyje a szükséges óvintézkedéseket, és megfelelő óvatossággal járjon el a készülék üzembe helyezése, karbantartása, tisztítása és működtetése során.

Gyermekek, felnőttek, háziállatok



Figyelmeztetés Életveszély!

A gyermekek és a készülék használatával járó kockázatokat felmérni nem képes személyek megsérülhetnek vagy életveszélyes helyzetbe kerülhetnek. Emiatt, kérjük, vegye figyelembe a következőket:

- A készüléket 8 évnél idősebb gyermekek, valamint testi, érzékszervi vagy szellemi fogyatékkal élő, illetve tapasztalat vagy ismeretek hiányában hozzá nem értő személyek csak felügyelet mellett vagy a készülék biztonságos használatára vonatkozó tájékoztatást követően használhatják, amennyiben megértették a készülék használatával járó kockázatokat.
- A gyermekek nem használhatják a készüléket játékszerként.
- A gyermekek csak felügyelet mellett végezhetik a készülék tisztítását vagy karbantartását.
- A készüléket tartsa a 3 éven aluli gyermekek és a háziállatok által nem elérhető helyen.
- Ne hagyja a készüléket felügyelet nélkül, ha a közelében gyermekek vagy a kockázatokat felmérni nem képes személyek tartózkodnak.
- Ne helyezze a készüléket ajtó mögé, mivel az eltakarhatja a készülék ajtaját vagy akadályozhatja annak teljes nyitását.
- Ha a készülék elérte élettartama végét, a hálózati kábel levágása **előtt** húzza ki a csatlakozót a hálózati aljzataból, majd törje el a készülék ajtajának zárját.

Figyelmeztetés **Fulladásveszély!**

Ha a gyermekek játszanak a csomagolóanyaggal, a műanyag fóliával vagy a csomagolás egyéb részeivel, belegabalyodhatnak, vagy a fejükre húzhatják azokat, ami fulladást okoz.

A csomagolóanyagot, a műanyag fóliát és a csomagolás egyéb részeit tartsa a gyermekek által nem elérhető helyen.

Figyelmeztetés **Mérgezés veszélye!**

A mosó- és öblítőszeres lenyelés esetén mérgezést okozhatnak.

Lenyelés esetén forduljon orvoshoz. A mosó- és öblítőszereseket tartsa a gyermekek által nem elérhető helyen.

Figyelmeztetés **Életveszély!**

A gyermekek bezárhatják magukat a készülékbe, ami életveszélyes helyzetet teremthet.

Figyelmeztetés

Szem- és bőrirritáció!

A mosószerek és öblítők a szembe vagy bőrre kerülve irritációt okozhatnak.

Ha a mosó- vagy öblítőszer szembe/bőrre került, alaposan öblítse ki/le azt. A mosó- és öblítőszereket tartsa a gyermekek által nem elérhető helyen.

Beszerelés

Figyelmeztetés

Áramütés / anyagi kár / a készülék károsodásának veszélye!

Ha a készülék üzembe helyezése nem megfelelő, az veszélyes helyzeteket teremthet. Ellenőrizze a következőket:

- A csatlakozóaljzat hálózati feszültsége megegyezik a készüléken (annak adattábláján) jelzett névleges feszültséggel. A csatlakoztatott terheléssel és a szükséges biztosítókkal kapcsolatos adatok az adattáblán vannak feltüntetve.
- A készülék csak váltakozó áramú áramforráshoz csatlakoztatható, megfelelően beszerelt, az adott országban elfogadott, földelt aljzat használatával.

- A hálózati csatlakozó és a földelt aljzat kompatibilisek, valamint a földelés megfelelő.
- A vezeték keresztmetszete megfelelő.
- A hálózati csatlakozó mindig hozzáférhető.
- Maradékáram-működtetésű megszakító használatakor olyan típust válasszon, amelyen szerepel a következő jelzés: . Ez a jelzés garantálja, hogy a berendezés minden vonatkozó szabályozásnak megfelel.

Figyelmeztetés

Áramütés / anyagi kár / a készülék károsodásának veszélye és tűzveszély!

Ha a készülék hálózati kábelét módosították vagy az megsérült, fennáll az áramütés és a rövidzárlat veszélye, illetve a túlmelegedés tüzet okozhat. A hálózati kábel ne legyen meghajolva, beszorulva vagy módosítva, és ne érjen hőforráshoz.

Figyelmeztetés

Anyagi kár / a készülék károsodásának veszélye és tűzveszély!

Hosszabbító vagy elosztó használatakor egy esetleges túlmelegedés vagy rövidzárlat tüzet okozhat. A készüléket közvetlenül egy megfelelően beszerelt, földelt

aljzathoz csatlakoztassa. Ne használjon hosszabbítót, elosztót vagy többpólusú csatlakozót.

⚠ Figyelmeztetés
Anyagi kár / a készülék károsodásának veszélye és sérülésveszély!

- Működés közben a készülék rezeghet vagy elmozdulhat, ami sérülést vagy anyagi kárt okozhat.
A készüléket tiszta, egyenletes, szilárd felületre helyezze, majd becsavarozott lábak mellett, vízmérték segítségével szintezze.
- Ha nem megfelelően helyezi a készüléket a mosógépre, az sérülést, anyagi kárt és/ vagy a készülék károsodását okozhatja.
Ha a készüléket mosógépre kívánja helyezni, a mosógépnek legalább a készülékkel megegyező mélységűnek és szélességűnek kell lennie, valamint rögzíteni kell a megfelelő csatlakozókészlettel (ha van) → 15. oldal. A készüléket KÖTELEZŐEN rögzíteni kell a csatlakozókészlettel. A készülék kizárólag ilyen módon helyezhető mosógép tetejére.

- Ha a készüléket a kiálló részeinél (pl. az ajtajánál) fogva emeli meg vagy mozdtítja el, ezek a részek letörhetnek, és sérülést okozhatnak.
Ne mozgassa a készüléket annak kiálló részeinél fogva.

⚠ Figyelmeztetés
Sérülésveszély!

- A készülék nehéz. Megemlése sérülést okozhat.
Ne emelje meg egyedül a készüléket.
- A készülék éles peremei elvágthatják a kezét.
A készüléket ne az éles széleinél fogja meg. A készülék emelésekor viseljen védőkesztyűt.
- Ha a tömlők és a hálózati kábelek elvezetése nem megfelelő, fennáll a botlás veszélye, ami sérüléssel járhat.
A tömlőket és a hálózati kábeleket úgy vezesse el, hogy ne okozzanak botlásveszélyt.

Használat

⚠ Figyelmeztetés
Tűz- és robbanásveszély!

Ha a ruhán oldószer, olaj, viasz, viaszeltávolító, festék, zsiradék vagy folteltávolító található, a gépben történő szárításkor az meggyulladhat, vagy akár a készülék robbanását is

okozhatja. Emiatt kérjük, vegye figyelembe a következőket:

- A gépben történő szárítás előtt alaposan öblítse ki a ruhákat meleg vízzel és mosószerrel.
- Kizárólag olyan ruhákat helyezzen a szárítógépbe, amelyeket előzőleg kimosott.
- Ne használja a készüléket olyan ruhákhoz, amelyeket ipari vegyi anyagokkal tisztítottak.

Figyelmeztetés **Tűz- és robbanásveszély!**

- Ha szöszök maradnak a bohólyszűrőben, azok szárítás közben meggyulladhatnak, vagy akár tüzet, robbanást okozhatnak a készülékben. Ruhák szárítását követően mindig tisztítsa ki a bohólyszűrőt.
- Bizonyos tárgyak szárítás közben meggyulladhatnak, vagy akár tüzet, robbanást okozhatnak a készülékben. Ne hagyjon öngyújtót vagy gyufát a ruhák zsebeiben.
- Ha a készülék környezetében szénpor vagy liszt száll a levegőben, az robbanást okozhat. Ügyeljen, hogy a készülék működése közben annak környezete tiszta legyen.

Figyelmeztetés **Anyagi kár / a készülék károsodásának veszélye és tűzveszély!**

Ha a programot a szárítási ciklus vége előtt leállítja, a ruhák nem hűlnek le megfelelően, és meggyulladhatnak, illetve anyagi kár keletkezhet, vagy a készülék károsodhat.

- A szárítási ciklus utolsó szakaszában a készülék már nem melegíti a dobban lévő ruhákat (lehűtési szakasz). Így biztosítható, hogy a ruhák olyan hőmérsékletűek lesznek, amely nem károsítja azokat.
- Csak akkor kapcsolja ki a készüléket a szárítási ciklus vége előtt, ha azonnal ki tudja venni a dobból, majd ki tudja teregetni a ruhákat (a hő távozása érdekében).

Figyelmeztetés **Mérgezés / anyagi kár veszélye!**

A kondenzvíz nem iható, és bolyhokkal szennyezett. A szennyezett kondenzvíz káros lehet az egészségre, illetve anyagi kárt okozhat. Ne igya meg, és ne használja fel.

Figyelmeztetés **Mérgezés veszélye!**

Az oldószert tartalmazó tisztítószerekből mérgező gőzök távozhatnak.
Ne használjon oldószert tartalmazó tisztítószereket.

Figyelmeztetés **Sérülésveszély!**

- Ha a készülék nyitott ajtajára támaszkodik vagy ül, a készülék felborulhat, ami sérülést okozhat.
Ne támaszkodjon a készülék nyitott ajtajára.
- Ha felmászik a készülékre, annak teteje eltörhet, ami sérüléssel járhat.
Ne másszon fel a készülékre.
- Ha benyúl a még forgó dobba, a keze megsérülhet.
Várja meg, amíg a dob forgása leáll.

Figyelem!

Anyagi kár / a készülék károsodásának veszélye

- Ha a készülékbe helyezett ruhák mennyisége meghaladja a maximális töltetet, előfordulhat, hogy a készülék nem megfelelően működik, illetve anyagi kár keletkezhet, vagy a készülék károsodhat.
Ne lépje túl a mosatlan ruhákhoz megadott maximális mennyiséget.
Tartsa be a programokhoz megadott maximális ruhamennyiséget
→ 21. oldal .
- Ha boholyszűrő nélkül működteti a készüléket, vagy ha a boholyszűrő hibás, az a készülék károsodását okozhatja.
Ne működtesse a készüléket boholyszűrő nélkül vagy hibás boholyszűrővel.
- A készülék működése közben a könnyű tárgyakat (pl. haj, szöszök) beszippanthatja a levegőbemeneti nyílás.
Ezeket tartsa távol a készüléktől.

- Ha habanyagot vagy habszivacsot szárít a készülékben, az eldeformálódhat vagy megolvadhat. Ne szárítson a készülékben habanyagot vagy habszivacsot tartalmazó ruhákat.
- Ha nem megfelelő mennyiségű mosószert vagy tisztítószer adagol a készülékbe, anyagi kár keletkezhet, vagy a készülék károsodhat. Mosó-, ápoló-, tisztító- és öblítőszer használatakor kövesse a gyártó utasításait.
- Ha a készülék túlmelegszik, előfordulhat, hogy nem megfelelően működik, illetve anyagi kár keletkezhet, vagy a készülék károsodhat. Ügyeljen, hogy a készülék működése közben ne takarja el a levegőbemeneti nyílást, és a készülék környezete megfelelően szellőzzön.
- Kapcsolja ki a készüléket. Válassza le a készüléket az áramforrásról (húzza ki a csatlakozódugót).
- Soha ne érjen vizes kézzel a hálózati csatlakozóhoz.
- Amikor kihúzza a hálózati kábelt az aljzatból, mindig a csatlakozódugót fogja és ne a hálózati kábelt, ellenkező esetben a kábel károsodhat.
- Ne végezzen műszaki átalakítást a készüléken vagy annak jellemzőin.
- A készüléken javításokat és egyéb műveleteket kizárólag a vevőszolgálat vagy villanyszerelő szakember végezhet. Ugyanez vonatkozik a hálózati kábel cseréjére (ha szükséges).
- Hálózati kábel vevőszolgálatunktól rendelhető.

Tisztítás és karbantartás

Figyelmeztetés **Életveszély!**

A készülék elektromos árammal működik. A feszültség alatt lévő alkatrészek megérintésekor fennáll az áramütés veszélye. Emiatt kérjük, vegye figyelembe a következőket:

Figyelmeztetés **Mérgezés veszélye!**

Az oldószert tartalmazó tisztítószerekből mérgező gőzök távoznak. Ne használjon oldószert tartalmazó tisztítószereket.

Figyelmeztetés **Áramütés / anyagi kár / a készülék károsodásának veszélye!**

A készülékbe jutó nedvesség rövidzárlatot okozhat. Ne tisztítsa a készüléket magasnyomású mosóval vagy gőztisztítóval.

Figyelmeztetés **Anyagi kár / a készülék károsodásának veszélye és sérülésveszély!**

A más gyártótól származó pótalkatrész vagy tartozék használata veszélyes, és sérüléssel, anyagi kárral vagy a készülék károsodásával járhat. Biztonsági okokból kizárólag eredeti pótalkatrészeket és tartozékokat használjon.

Figyelem! **Anyagi kár / a készülék károsodásának veszélye**

A tisztítószeres és a ruhák előkezelésére szolgáló szerek (pl. folteltávolító, spray előmosáshoz stb.) a készülék felületeivel érintkezve kárt okozhatnak. Emiatt kérjük, vegye figyelembe a következőket:

- Ügyeljen, hogy ilyen szerek ne érintkezzenek a készülék felületeivel.
- A készüléket kizárólag vízzel és egy puha, nedves ruhával tisztítsa meg.
- Azonnal törölje le a mosószert, permetet és egyéb maradványokat.



Takarékossági tanácsok

- Szárítás előtt centrifugálja ki a ruhaneműt. Szárazabb ruhanemű esetén lerövidül a programidő, így csökken az energiafogyasztás.
- A készüléket a programokhoz megadott maximális ruhamennyiséggel töltsen meg.

Utasítás: Ha túllépi a maximális betölthető mennyiséget, az meghosszabbítja a program időtartamát, és növeli az energiafelhasználást.

- A készüléket jól szellőző helyiségben üzemeltesse, és hagyja szabadon a készülék légbeömlő nyílását a légcsere biztosítása érdekében.
- Rendszeresen távolítsa el a bolyhokat a készülékből. A bolyhokkal szennyezett készülék hosszabb szárítási időt és nagyobb energiafogyasztást eredményez.
- Ha a program elindítása vagy vége után hosszabb ideig nem használja a készüléket, akkor az automatikusan energiatakarékos üzemmódba kapcsol. A kijelző és a jelzőlámpák néhány perc elteltével kialszanak, és a **Start/Pause (Start/Szünet)**  villog. Az energiatakarékos üzemmód befejeződik, ha ismét működteti a készüléket, pl. kinyitja és becsukja az ajtaját.
- Ha az energiatakarékos üzemmódban lévő készüléket hosszabb ideig nem használja, akkor az automatikusan kikapcsol.

Készülék elhelyezése és bekötése

A csomagolás tartalma

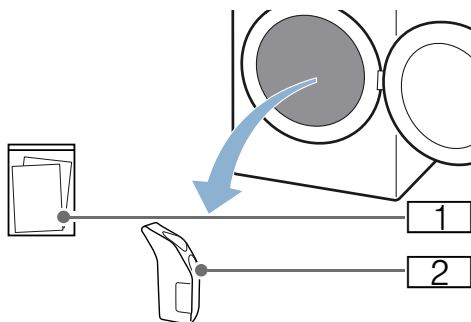

- 1** Kiegészítő mellékletek (pl. Használati és felállítási útmutató)
- 2** Frissvíztartály pohara

1. A csomagolóanyagot és a védőfóliákat maradéktalanul távolítsa el a készülékről.
2. Nyissa ki az ajtót.
3. Vegye ki az összes tartozékot a dobból.

Most elkezdheti a készülék elhelyezését és bekötését.

Figyelem!

Anyagi és készülékkárok

A dobban maradó tárgyak, amelyek nem a készülék belsejében való üzemeltetéséhez alkalmasak, anyagi és készülékkárokat okozhatnak. Ezeket a tárgyakat, illetve az összes tartozékot vegye ki a dobból.

A készülék felállítása

Figyelmeztetés Életveszély!

A gyermekek bezárhatják magukat a készülékbe, ami életveszélyes helyzetet teremthet.

- Ne helyezze a készüléket ajtó mögé, mivel az eltakarhatja a készülék ajtaját vagy akadályozhatja annak teljes nyitását.
- Ha a készülék elérte élettartama végét, a hálózati kábel levágása **előtt** húzza ki a csatlakozót a hálózati aljzatból, majd törje el a készülék ajtajának zárját.

Figyelmeztetés Tűz- és robbanásveszély!

Ha a készülék környezetében szénpor vagy liszt száll a levegőben, az robbanást okozhat.

Ügyeljen, hogy a készülék működése közben annak környezete tiszta legyen.

Figyelmeztetés Anyagi kár / a készülék károsodásának veszélye és sérülésveszély!

- Működés közben a készülék rezeghet vagy elmozdulhat, ami sérülést vagy anyagi kárt okozhat. A készüléket tiszta, egyenletes, szilárd felületre helyezze, majd becsavarozott lábak mellett, vízmérték segítségével szüntesse.

- Ha nem megfelelően helyezi a készüléket a mosógépre, az sérülést, anyagi kárt és/vagy a készülék károsodását okozhatja. Ha a készüléket mosógépre kívánja helyezni, a mosógépnek legalább a készülékkel megegyező mélységűnek és szélességűnek kell lennie, valamint rögzíteni kell a megfelelő csatlakozókészlettel (ha van) → 15. oldal. A készüléket KÖTELEZŐEN rögzíteni kell a csatlakozókészlettel. A készülék kizárólag ilyen módon helyezhető mosógép tetejére.
- Ha a készüléket a kiálló részeinél (pl. az ajtajánál) fogva emeli meg vagy mozdtítja el, ezek a részek letörhetnek, és sérülést okozhatnak. Ne mozgassa a készüléket annak kiálló részeinél fogva.

Figyelmeztetés

Sérülésveszély!

- A készülék nehéz. Megemlése sérülést okozhat. Ne emelje meg egyedül a készüléket.
- A készülék éles peremei elvághatják a kezét. A készüléket ne az éles széléinél fogja meg. A készülék emelésekor viseljen védőkesztyűt.

Figyelem!

Anyagi kár / a készülék károsodásának veszélye

Ha a készülék túlmelegszik, előfordulhat, hogy nem megfelelően működik, illetve anyagi kár keletkezhet, vagy a készülék károsodhat. Ügyeljen, hogy a készülék működése közben ne takarja el a levegőbemeneti nyílást, és a készülék környezete megfelelően szellőzzön.

A készülék felállítása:

1. A készüléket tiszta, sík és szilárd felületre állítsa.

2. Ellenőrizze a készülék beállítását vízmértékkel.

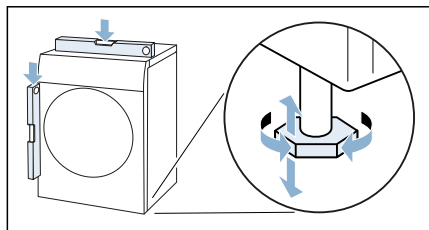

3. Szükség esetén igazítsa be újra a készüléket a készüléklábak csavarásával. Most bekötheti a készüléket.

Utasítások

- Minden készüléklábnak biztosan kell állnia a padlón.
- Nem megfelelően beigazított készülék esetén zajok, rezgés és nem egyenletes dobmozgás léphet fel, valamint maradék víz léphet ki a készülékből.

A készülék csatlakoztatása

Figyelmeztetés

Áramütés / anyagi kár / a készülék károsodásának veszélye!

Ha a készülék üzembe helyezése nem megfelelő, az veszélyes helyzeteket teremthet. Ellenőrizze a következőket:

- A csatlakozóaljzat hálózati feszültsége megegyezik a készüléken (annak adattábláján) jelzett névleges feszültséggel. A csatlakoztatott terheléssel és a szükséges biztosítékkal kapcsolatos adatok az adattáblán vannak feltüntetve.
- A készülék csak váltakozó áramú áramforráshoz csatlakoztatható, megfelelően beszerelt, az adott országban elfogadott, földelt aljzat használatával.

- A hálózati csatlakozó és a földelt aljzat kompatibilisek, valamint a földelés megfelelő.
- A vezeték keresztmetszete megfelelő.
- A hálózati csatlakozó mindig hozzáférhető.
- Maradékáram-működtetésű megszakító használatakor olyan típust válasszon, amelyen szerepel a következő jelzés: . Ez a jelzés garantálja, hogy a berendezés minden vonatkozó szabályozásnak megfelel.

Figyelmeztetés

Aramütés / anyagi kár / a készülék károsodásának veszélye és tűzveszély!

Ha a készülék hálózati kábelét módosították vagy az megsérült, fennáll az áramütés és a rövidzárlat veszélye, illetve a túlmelegedés tüzet okozhat. A hálózati kábel ne legyen meghajolva, beszorulva vagy módosítva, és ne érjen hőforráshoz.

Figyelmeztetés

Anyagi kár / a készülék károsodásának veszélye és tűzveszély!

Hosszabbító vagy elosztó használatakor egy esetleges túlmelegedés vagy rövidzárlat tüzet okozhat.

A készüléket közvetlenül egy megfelelően beszerelt, földelt aljzathoz csatlakoztassa. Ne használjon hosszabbítót, elosztót vagy többpólusú csatlakozót.

Figyelmeztetés **Sérülésveszély!**

Ha a tömlők és a hálózati kábelek elvezetése nem megfelelő, fennáll a botlás veszélye, ami sérüléssel járhat. A tömlőket és a hálózati kábeleket úgy vezesse el, hogy ne okozzanak botlásveszélyt.

A készülék bekötése:

1. A készülék csatlakozódugóját dugja a megfelelő csatlakozóaljzatba.
2. Ellenőrizze, hogy a csatlakozódugó szilárdan rögzült-e.
A készülék most üzemkés.

Utasítás: Kétségek esetén a készülék bekötését végeztesse szakemberrel.

Az első használat előtt

A készülék bekapcsolása előtt:

Ellenőrizze, hogy nem látható-e sérülés a készüléken. Ha a készülék sérült, ne használja. Probléma esetén forduljon a forgalmazóhoz vagy vevőszolgálatunkhoz.

Utasítás: A szakszerű felállítást és csatlakoztatást követően a készülék üzembe helyezhető. Nincs szükség további lépésekre.

Opcionális tartozékok

Rendelje meg az opcionális tartozékokat* a vevőszolgálatnál:

- **Gyapjúkosár:**
A gyapjúkosár különálló gyapjútexiliák, sportcipők és plüssátlakok szárításához használható.
– Rendelési szám: **WMZ20600**.
- **Emelvény:**
A könnyebb betöltés és kipakolás érdekében a szárítógép megemelhető egy emelvény segítségével.
Az emelvény fiókjába beépített mosókosár ruhanemű szállítására alkalmas.
– Rendelési szám: **WMZ20500**.
- **Összekötő készlet mosó-szárító egységhez:**
A szárítógép helytakarékosági okokból egy arra alkalmas, azonos mélységű és szélességű mosógépre állítható.
A szárítógép mosógéphez való rögzítéséhez kizárólag ez az összekötő készlet használható.
– Rendelési szám, kihúzható munkalappal: **WTZ11400**
– rendelési szám, kihúzható munkalap nélkül: **WTZ20410**.



Készülék beállításai

Gyerekszár

A gyerekszár bekapcsolásával megakadályozhatja a kezelőfelület véletlen használatát.

Gyerekszár be-/kikapcsolása:

- Tartsa nyomva a **child lock (Gyerekszár)**  **push 3 sec** gombot 3 másodpercig.

Utasítás: A gyerekszár a készülék kikapcsolása után is aktív marad. Bekapcsolást követően a kezelőfelület használatához ki kell kapcsolnia a gyerekszárát.

Beállítási üzemmód bekapcsolása

A következő beállítások megadásához először aktiválnia kell a beállítási üzemmódot. Itt a következő jelentések társíthatók a programválasztóhoz:

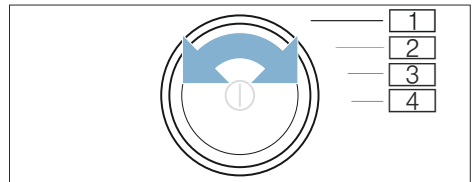

- 1 **Beállítási üzemmód**
bekapcsolása
- 2 **Beállítási üzemmód**
bekapcsolása és a **tájékoztató jelzések** hangerejének módosítása
- 3 **Gombjelzések**hangerősségének kiválasztása
- 4 **Automatikus kikapcsolás**

* a készülék kialakítása függvényében

1. Kapcsolja be a készüléket.

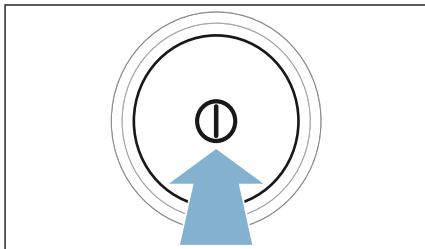

2. A programválasztót forgassa az 1. pozícióba.
3. Nyomja meg a **Fine adjust (Szárítási hőfok)** ☼⁺ gombot, és egyidejűleg fordítsa tovább a programválasztót a 2-es pozícióba.
4. Engedje el a **Fine adjust (Szárítási hőfok)** ☼⁺ gombot.

A beállítási mód bekapcsolása megtörtént.

Hangjelzés-erősség módosítása

A tájékoztató jelzések (pl. program vége) és a gombjelzések hangereje a forgatóválasztó következő pozícióba állításával módosítható:

- 2: a tájékoztató jelzések hangereje
- 3: a gombjelzések hangereje

1. Kapcsolja be a beállítási üzemmódot.
2. A programválasztót forgassa a kívánt pozícióba.
3. A **Finished in (Késleltetett indítás)** ☾⁺ vagy - gombbal állítsa be a kívánt hangerőt (0=ki – 4=nagyon hangos).

A készülék automatikus be- és kikapcsolásának aktiválása

Ha a készüléket hosszabb ideig nem működtetik, akkor a program későbbi indítása előtt és a program vége után energiamegtakarítás céljából automatikusan kikapcsolhat. A ☾ gomb megnyomásával azonban bármikor visszakapcsolható.

A készülék automatikus kikapcsolását a következőképpen kapcsolhatja ki és be:

1. Kapcsolja be a beállítási üzemmódot.
2. A programválasztót forgassa a 4. pozícióba.
3. A **Finished in (Késleltetett indítás)** ☾⁺ vagy - gombokkal kapcsolhatja be (On) vagy ki (Off) a készülék automatikus kikapcsolását.

Beállítási üzemmód befejezése

Ha minden beállítást megadott, nyomja meg a ☾ gombot a készülék kikapcsolásához.

A kiválasztott beállításokat a készülék tárolja, és a következő bekapcsolásnál lesznek érvényesek.



Rövid útmutató

1

A program indítása előtt:

Válogassa szét a ruhaneműt.

Kapcsolja be a készüléket.

Válassza ki a programot.

2

Nyissa ki az ajtót, és helyezze be a ruhaneműt.

Zárja be az ajtót.

Szükség esetén módosítsa a programbeállításokat.

Indítsa el a programot.

3

A program befejezése után:

Kapcsolja ki a készüléket.

Nyissa ki az ajtót, és vegye ki a ruhaneműt.

Ürítse ki a kondenzvíztartályt.

4

Távolítsa el a bolyhokat.

A készülék megismerése

Készülék áttekintése

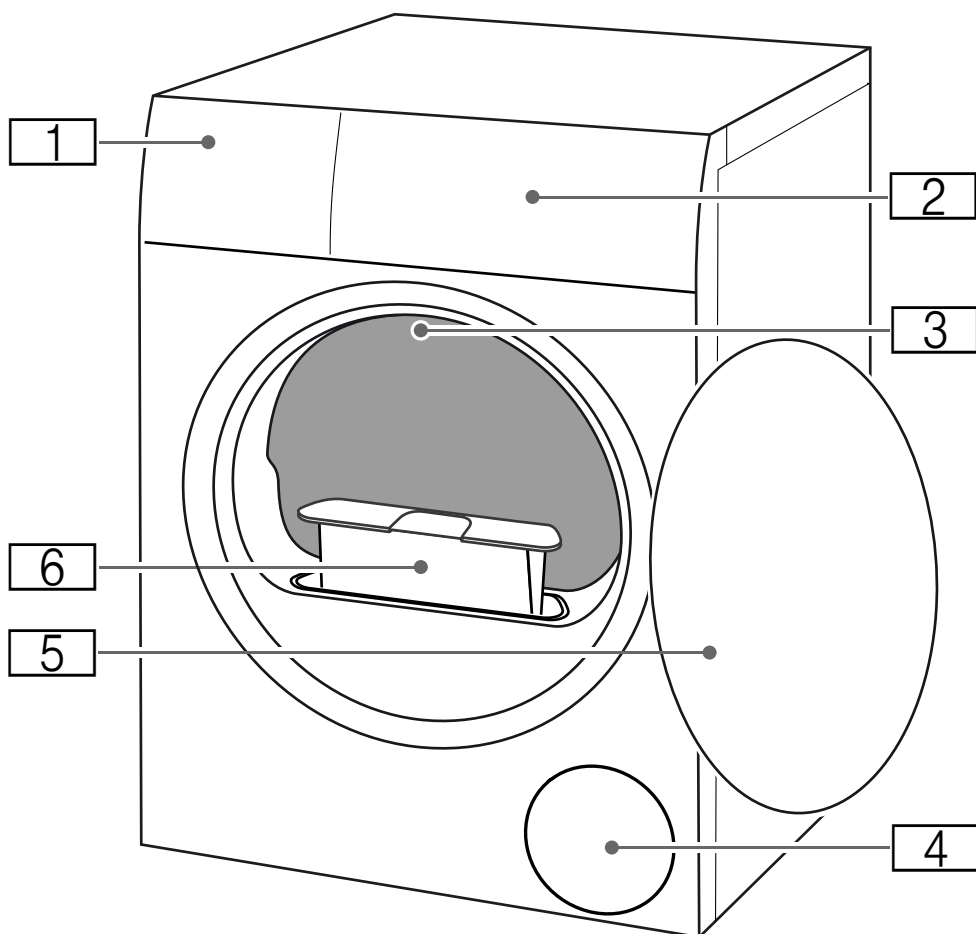

- 1** Kondenzvíztartály
- 2** Kezelőfelület
- 3** Dob belső világítása (a készülék kialakításától függően)
- 4** Légbeömlő nyílás
- 5** Ajtó
- 6** Pihefogó

Kezelőfelület

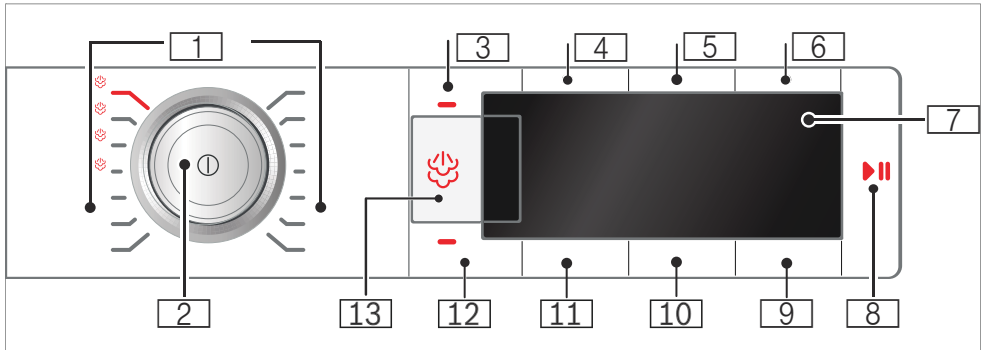

1 **Programok** → 21. oldal

2 **Programválasztó**

- Megnyomás: a készülék be- vagy kikapcsolása
- Elforgatás: program beállítása

3 **Gyerekzár**

a beállított funkciók véletlenszerű módosítása ellen.
Bekapcsolás/kikapcsolás: → 15. oldal

4 **Gyűródésvédelem 60 perc**

5 **Gyűródésvédelem 120 perc**

6 **Kímélő szárítás**

7 **Kijelző**

Beállítások és információk kijelzése

8 **▶|| a következőhöz:**

- egy program elindításához
- egy program félbeszakításához, pl. ruha hozzáadásakor
- egy program megszakításához

9 A **Késleltetett indítás** késleltetve indítja el a programot











10 **Szárítási hőfok**

11 **Szárítási mód**

12 **Hangjelzés**





































13 **Gőzmennyiség** kiválasztása a gőzprogramokhoz

Programáttekintés

Program	Maximális terhelés
Programnév A program rövid ismertetése, ill. annak leírása, hogy milyen textíliákhoz megfelelő.	a maximális ruhamennyiség a száraz textíliák súlyát jelöli
 Cottons (Pamut)  Strapabíró textíliák, kifőzhető pamut vagy vászon textíliák.	9 kg
Easy-Care (Könnyen kezelhető)  Műszálás vagy kevertszálás textíliák.	3,5 kg
Mix (Vegyes)  Vegyes ruhaneműkhöz pamutból és szintetikus anyagból.	3 kg
Delicates (Finom ruhanemű)  Kényes, mosható textíliák, pl. selyem, szatén vagy kevert szál.	2 kg
Wool finish (Gyapjú vége)  Gépben mosható gyapjú, illetve gyapjú tartalmú textíliák.	0,5 kg
Utasítások <ul style="list-style-type: none"> ■ A textíliák puhábbak lesznek, de a rendszer nem végez szárítást. ■ A textíliákat a program befejeződése után vegye ki, és hagyja megszáradni. 	
Down (Pehelytollal töltött textíliák)  Pehelytollal töltött textíliák, fejpárnák, ágytakarók és pehelypaplanok.	1,5 kg
Utasítás: A nagy darabokat külön szárítsa.	
Sportswear  Gyorsan száradó, funkcionális textil vagy műszálás ruházat.	1,5 kg
Casual refresh (Szabadidőruhák felfrissítése)  Gőzprogram pamut és műszálás szabadidő-ruházathoz.	1,5 kg
Utasítások <ul style="list-style-type: none"> ■ A textíliák legyenek szárítógépben száríthatók. ■ A rendszer felfrissíti a textíliákat, de nem végez szárítást vagy tisztítást. ■ A program befejeződése után azonnal vegye ki a textíliákat a gyűrődések elkerülése érdekében. 	
Business refresh (Business felfrissítése)  Gőzprogram öltönyökhöz, zakókhöz, nadrágokhoz és olyan textíliákhoz, amelyek a ruhacímke szerint nem moshatók mosógépben, és vegytisztítást igényelnek.	1,5 kg
Utasítások <ul style="list-style-type: none"> ■ A rendszer felfrissíti a textíliákat, de nem végez szárítást vagy tisztítást. ■ A program befejeződése után azonnal vegye ki a textíliákat a gyűrődések elkerülése érdekében. 	

<p>Easy-Care non iron (Könnyen kezelhető, vasalást nem igénylő) </p> <p>Gőzprogram könnyen kezelhető textíliák, mint például ingek szárításához és kisímitásához.</p> <p>Utasítások</p> <ul style="list-style-type: none"> ■ A program befejeződése után azonnal vegye ki a textíliákat, és akassza fel azokat a gyűrődések elkerülése érdekében. ■ Vastagabb textíliáknál nagyobb gőzmennyiséget válasszon. ■ Optimális simítási eredmények vasalást nem igénylő textíliáknál. 	1,5 kg
<p>Cottons non iron (Vasalást nem igénylő pamut) </p> <p>Gőzprogram strapabíró textíliák, mint például ágynemű, asztalterítők vagy ingek szárításához és kisímitásához.</p> <p>Utasítások</p> <ul style="list-style-type: none"> ■ A program befejeződése után azonnal vegye ki a textíliákat, és akassza fel azokat a gyűrődések elkerülése érdekében. ■ Vastagabb textíliáknál nagyobb gőzmennyiséget válasszon. ■ Optimális simítási eredmények vasalást nem igénylő textíliáknál. 	2,5 kg
<p>Shirts/Business (Blúz/Ing) </p> <p>Pamutból, vászonból, műszálból vagy kevertszál szövetből készült ingek/blúzok.</p> <p>Utasítás: Szárítás után vasalja ki vagy akassza fel a ruhaneműket. A maradék nedvesség ekkor egyenletesen oszlik el.</p>	1,5 kg
<p>Super 40' (Extra rövid 40') </p> <p>Műszál anyag és könnyű pamut.</p>	1 kg
<p>Timed program warm (Időprogram, meleg) </p> <p>Időprogram minden textílfajtához a selyem kivételével.</p> <p>Alkalmas előszárított vagy enyhén nedves ruhaneműhöz vagy többretegű, vastag ruhanemű utánszárítására.</p> <p>Utasítások</p> <ul style="list-style-type: none"> ■ A gyapjút, sportcipőt és plüssállatokat kizárólag a gyapjúkosárral szárítsa. ■ Az időprogram nem ismeri fel automatikusan a ruhanemű maradék nedvességtartalmát. Ha a ruhanemű szárítás után még túl nedves, ismétlje meg a programot és szükség esetén növelje meg a program időtartamát. → "Programbeállítások" a(z) 23. Oldalon 	<p>3 kg</p> <p>a kosárba max. betölthető gyapjú/plüssállat: 1 kosárnyi</p> <p>a kosárba max. betölthető cipő: 1 pár</p>



P+ Programbeállítások

Gombok	Kijelzések	Magyarázatok és megjegyzések
Utastítás: Nem választható minden gomb és hozzá tartozó funkció minden program esetén.		
steam Adjust (Gőz szabályozása) 	     	Válasszon gőzmennyiséget a gőzprogramokhoz a következők közül:  (normál),   (erős) és    (nagyon erős).
Easy-Iron 60 min (Gyűrődésvédelem 60 min)  Easy-Iron 120 min (Gyűrődésvédelem 120 min) 		A szárítás befejeződése után a dob rendszeres időközönként megmozgatja a ruhaneműt a gyűrődések elkerülése érdekében. Az automatikus gyűrődésvédelmi funkció bármely program után meghosszabbítható 60 perccel (Easy-Iron 60 min (Gyűrődésvédelem 60 min) ) vagy 120 perccel (Easy-Iron 120 min (Gyűrődésvédelem 120 min) )
Low Heat (Kímélő szárítás) 		Csökkentett hőmérséklet kényes textíliákhoz, például poliakrilhoz vagy elasztánhoz, használatakor hosszabb lehet a szárítási idő.
end signal (Hangjelzés) 		A end signal (Hangjelzés)  megnyomásával megadhatja, hogy a program befejeződése után legyen-e hallható egy hangjelzés. Ha kiválasztotta ezt a beállítást, a gomb jelzőlámpája világít, és a hangjelzés be van kapcsolva.
 Drying target (Szárítási mód) 		A kívánt szárítási fokozatnak megfelelően válassza ki a kívánt szárítási módot. Ha kiválasztott egy szárítási módot, akkor azt a készülék kikapcsolás után is tárolja a kiválasztott programhoz. Kivétel: Pamut program esetén a készülék nem tárolja a beállításokat.
Teljes szárítás plusz		Többretegű, vastag, nehezen száradó ruhaneműhöz.
Teljes szárítás		Normál egyrétegű ruhaneműhöz.
Szárítás vasaláshoz		Normál egyrétegű ruhaneműhöz, amely a szárítás után nedves marad, és vasalásra vagy felakasztásra alkalmas.
Fine adjust (Szárítási hőfok)  	     	Ha a ruhaneműt szárítás után túl nedvesnek érzi, a szárítási módhoz beállíthat egy szárítási fokot, és azt  és    fokozat között állíthatja. Ez azonos hőmérséklet mellett meghosszabbítja a programidőt. Ha beállította a szárítási fokot egy programhoz, a programot a készülék kikapcsolás után is tárolja.

Finished in (Késleltetett indítás)  1-24

A program indítása előtt a program vége (késleltetett indítás időpontja) óránkénti lépésekben (h = óra), maximum 24 óráig előválasztható.

1. Válassza ki a programot.
A kiválasztott program programideje, pl. 1:45 (óra:perc) jelenik meg.
2. Nyomja meg annyiszor a **Finished in (Késleltetett indítás)**  gombot, amíg a kijelzőn a kívánt számú óra nem látható.

Utasítás: A **Finished in (Késleltetett indítás)**  + gombbal lehet a beállítási értékeket növelni, a **Finished in (Késleltetett indítás)**  - gombbal pedig csökkenteni.

3. Nyomja meg a **Start/Pause (Start/Szünet)**  gombot. Az idő-előválasztás be van kapcsolva.
A program indítása előtt a kiválasztott óraszám, pl. 8 jelenik meg a kijelzőn, és ez az érték csökken, amíg a száritó-program el nem kezdődik. Ezután a programidő jelenik meg.

Utasítás: A program időtartama szerepel a késleltetett indítás idejében.

pl.  : 40

Az **időprogramokhoz** rendelhető száritási idő maximum 3 óra 30 percre hosszabbítható, 10 perces lépésekben.



Ruhanemű

Ruhanemű előkészítése

Figyelmeztetés

Tűz- és robbanásveszély!

Bizonyos tárgyak szárítás közben meggyulladhatnak, vagy akár tüzet, robbanást okozhatnak a készülékben. Ne hagyjon öngyújtót vagy gyufát a ruhák zsebeiben.

Figyelem!

A dob és a textíliák károsodása

A dob és a textíliák károsodhatnak működés közben, ha a ruhák zsebében maradnak bizonyos tárgyak. Minden tárgyat, pl. fémdarabokat, vegyen ki a ruhaneműk zsebeiből.

A ruhaneműt a következőképpen készítse elő:

- A szövetöveket, köténypántokat stb. kösse össze, vagy használjon mosózsákot.
- A nagyon kicsi textíliákat, pl. babaharisnyát, mindig nagy ruhadarabokkal, pl. törölközőkkel együtt szárítsa.
- Egyes ruhadarabokhoz használjon időprogramot.
- A hurkolt textíliák (pl. pólók, trikók) az első szárításnál gyakran összemennek. Használjon kímélő programot.
- A könnyen kezelhető ruhaneműt ne szárítsa túl. A túlszáritás erősebb gyűrődést eredményez a ruhaneműn.
- Néhány mosó- és ápolószer, pl. keményítő vagy öblítő, a nedvességszenzoron esetleg lerakódó részecskéket tartalmaz. Ez ronthatja a szenzor működését, és ezáltal a szárítási eredményt.

Utasítások

- A mosó- és az ápolószert a szárítandó ruhanemű mosásakor a gyártó utasításai szerint adagolja.
- Tisztítsa rendszeresen a nedvességszenzort → 35. oldal .

Ruhanemű szétválogatása

Utasítás: A ruhaneműket egyesével töltsse a készülékbe. A jó szárítási eredmény érdekében kerülje a ruhák összegabalyodását.

Figyelem!

Anyagi kár a szárítógépen vagy a textíliákon

A szárítóhoz nem megfelelő ruhanemű szárítása közben károsodhat a készülék és a ruhanemű is. A kezelési címkén megadott adatok szerint válogassa szét a ruhaneműt:

- Szárítógépben szárítható
- Szárítás normál hőmérsékleten
- Szárítás alacsony hőmérsékleten
- Nem szárítható szárítógépben

A szárítani kívánt ruhanemű válogatásánál ügyeljen a következőkre:

- Azonos szövetfajtájú és szerkezetű ruhaneműt szárítson egyszerre az egyenletes szárítási eredmény eléréséhez.
Ha vékony, többrétegű és vastag textíliákat egyszerre helyez a szárítógépbe, akkor nem egyformán fognak megszáradni.
- A szárítóprogramok textíliákra vonatkozó leírásaiból induljon ki.
→ "Programáttekintés"
a(z) 21. Oldalon

Utasítás: Ha szárítás után túl nedvesnek érzi a ruhaneműt, választhat egy időprogramot az utószárításhoz.

Figyelem!

Anyagi kár a készüléken vagy a textíliákon

Az alábbi textíliákat **ne** szárítsa szárítógépben:

- Oldószerekkel, viasszal vagy zsírral szennyezett ruhaneműt.
- Mosatlan textíliát.
- Légmentesen záródó textíliát, pl. gumírozott ruhaneműt.
- Érzékeny textíliákat, pl. selymet, szintetikus függönyöket.



A készülék kezelése

Ruhanemű betöltése és készülék bekapcsolása

Utasítás: A készüléket szakszerűen kell felállítani és csatlakoztatni.
→ 12. oldal

1. Készítse elő és válogassa szét a ruhaneműket.
2. Nyomja meg a  gombot a készülék bekapcsolásához.

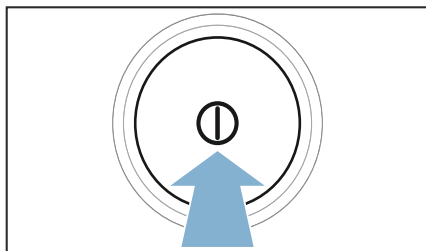

3. Nyissa ki az ajtót.
Ellenőrizze, hogy a dob teljesen kiürült-e. Szükség esetén ürítse ki.

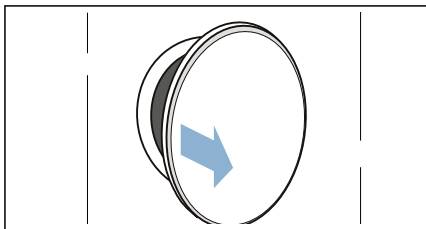

4. A ruhaneműket széthajtogatva helyezze a dobba.

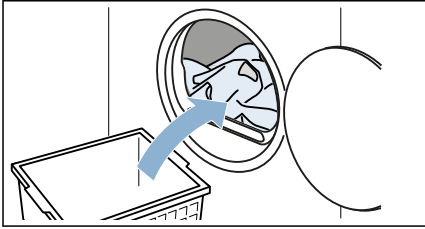

5. Zárja be az ajtót.

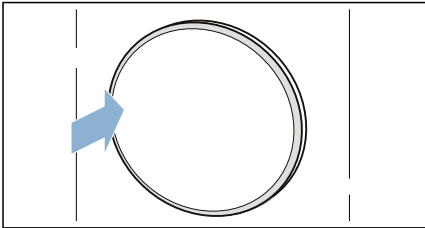

Figyelem!

A készüléken vagy a textíliákon anyagi kár keletkezhet.

Ügyeljen arra, hogy ne csípődjön be ruhanemű az ajtóba.



Utasítás: A készülék ajtajának kinyitása és becsukása után, valamint a program indítása után bekapcsol a dob világítása. A dob belső világítása magától kialszik.

Program beállítása

Utasítás: Ha bekapcsolta a gyerekszárat, ki kell kapcsolnia azt, mielőtt egy program beállításait módosíthatná. → 15. oldal

1. Válassza ki a kívánt programot.
→ "Programáttekintés"
a(z) 21. Oldalon
2. Állítsa be a kívánt programot.

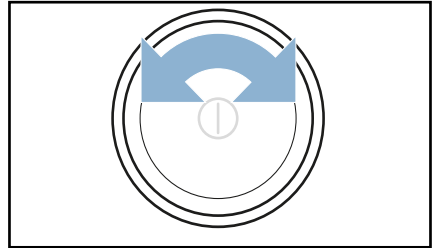

A kijelzőn megjelennek a programbeállítások.

3. Ha szükséges, módosítsa a programbeállításokat.
→ "Programbeállítások"
a(z) 23. Oldalon

Program indítása

Nyomja meg a **Start/Pause (Start/Szünet)**  gombot.

Utasítás: Ha biztosítani szeretné a programot a véletlen elállítás ellen, akkor kapcsolja be a gyerekszárat.
→ 15. oldal



Program menete

A program állapota megjelenik a kijelzőn.

Utasítás: Egy program kiválasztásakor megjelenik a száradás várható időtartama maximális ruhamennyiségnél. Szárítás közben a nedvességszenzor határozza meg a ruhaneműben maradó nedvességet. A készülék automatikusan a megmaradó nedvességhez igazítja üzem közben a program időtartamát és a hátralévő idő kijelzését (az időprogramok kivételével).

Program módosítása vagy ruhanemű hozzáadása

Szárítás során bármikor kivehet vagy hozzáadhat ruhaneműt, valamint módosíthatja a programot.

1. Szünet beiktatásához nyissa ki az ajtót, vagy nyomja meg a **Start/Pause (Start/Szünet)**  gombot.
2. Adja hozzá vagy vegye ki a ruhaneműt.
3. Igény esetén válasszon másik programot vagy programbeállítást.
→ "Programáttekintés"
a(z) 21. Oldalon
→ "Programbeállítások"
a(z) 23. Oldalon
4. Zárja be az ajtót.
5. Nyomja meg a **Start/Pause (Start/Szünet)**  gombot.

Utasítás: A kijelzőn megjelenő programidő frissül a betölthető mennyiségtől és a ruhaneműben maradó nedvességtől függően. A kijelzett értékek megváltozhatnak a program vagy a betöltött mennyiség módosításánál.

A program megszakítása

Bármikor megszakíthatja a programot, ha kinyitja az ajtót, vagy ha megnyomja a **Start/Pause (Start/Szünet)**  gombot.

Figyelem!
Tűzveszély. A ruhanemű meggyulladhat.

Ha megszakítja a programot, akkor vegyen ki minden ruhadarabot és terítse ki úgy, hogy a meleg távozni tudjon.

Program vége

A kijelzőn megjelenik a  - szimbólum.

A ruhanemű kivétele és a készülék kikapcsolása

1. Vegye ki a ruhaneműket.

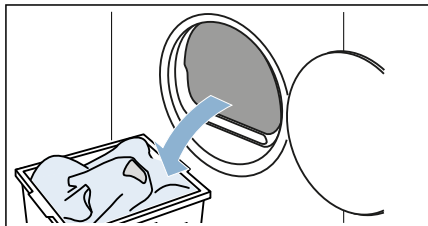

2. Nyomja meg a  gombot a készülék kikapcsolásához.

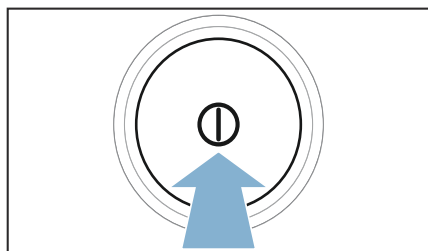

Kondenzvíztartály kiürítése

A készülék kondenzvizének elvezetése gyári beállítás szerint a kondenzvíztartályba történik.

A kondenzvizet opcionálisan egy vízvezető tömlőn keresztül* leeresztheti a szennyvízbe. Ha a kondenzvizet a szennyvízbe ereszti le, akkor a kondenzvíztartályt nem kell a szárítás alatt, illetve minden szárítás után kiürítenie.

1. Vízszintesen húzza ki a kondenzvíztartályt.

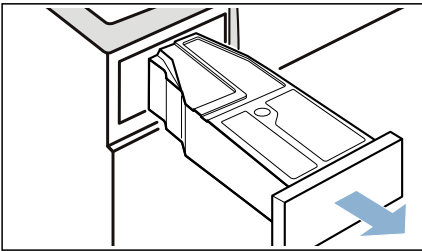

2. Öntse ki a kondenzvizet.

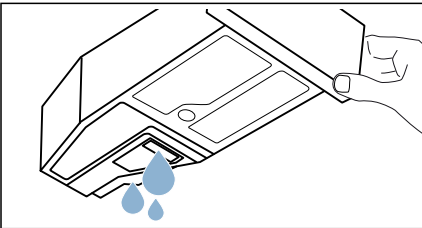

Figyelem!

Egészségkárosodás és anyagi kár veszélye

A kondenzvíz nem ivóvíz, és pihével szennyezett lehet. A szennyezett kondenzvíz egészségkárosodáshoz és anyagi károkhoz vezethet. Ne igyon belőle és ne használja fel más célokra.

- * (amely modelltől függően benne van a csomagolásban),

3. Tolja be újra a készülékbe a kondenzvíztartályt, amíg hallhatóan bepattan.

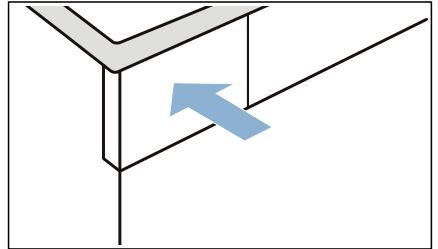

Utasítás: A kondenzvíztartály szűrője megsűri a kondenzvizet, amelyet a rendszer a készülék automatikus tisztításához használ fel. A szűrő a kondenzvíz kiürítésével tisztul. Ennek ellenére ellenőrizze rendszeresen, hogy nem maradt-e lerakódás a szűrőn, és adott esetben távolítsa el azt.
→ "Kondenzvíztartály szűrőjének tisztítása" a(z) 35. Oldalon

Bolyhok eltávolítása

Utasítás: A pihefogó a szárítás során felfogja a ruhaneműből származó bolyhokat és hajsálakat. Az eldugult vagy beszennyeződött pihefogó csökkenti a légáramlást, ezáltal romlik a készülék teljesítőképessége. A szennyezett pihefogók növelik az áramfogyasztást, és meghosszabbítják a szárítási időt.

Tisztítsa meg a pihefogót minden szárítás után:

1. Nyissa ki az ajtót, és távolítsa el róla a szőszöket.
2. Húzza ki a két részből álló pihefogót.

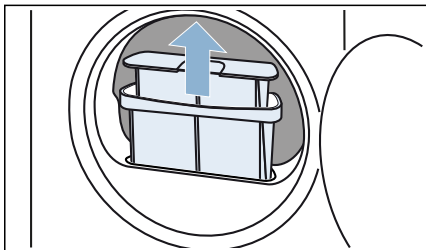

3. Távolítsa el a bolyhokat a pihefogó mélyedéséből. Ügyeljen arra, hogy ne hulljanak bolyhok a nyílásba.

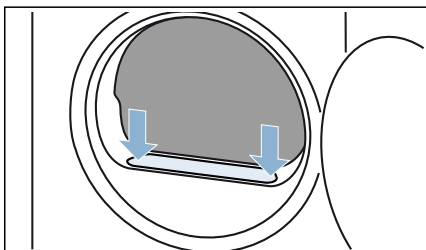

4. Húzza szét egymásból a szűrő két részét.

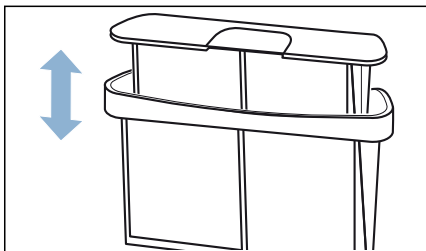

5. Hajtsa szét a szűrőket.

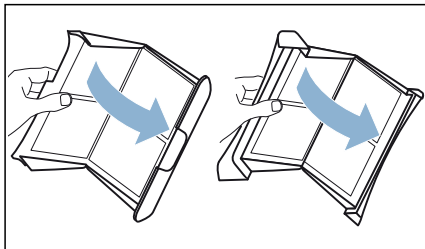

6. Távolítsa el mindkét szűrőből az összes bolyhot.

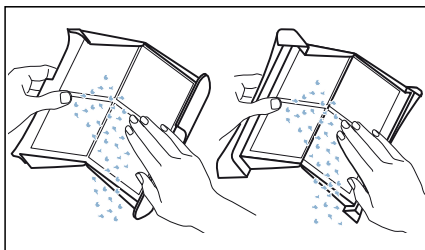

7. Folyó meleg vízzel öblítse le a bolyhokat.

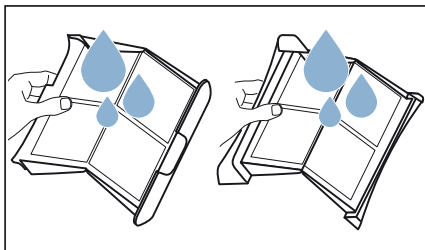

8. Szárítsa meg, hajtsa vissza és tegye vissza a pihefogókat.

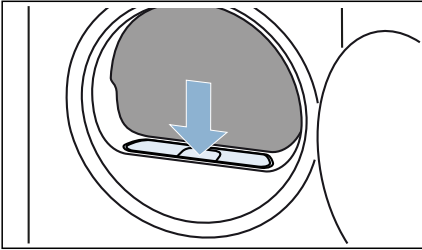

Figyelem!

Anyagi kár / a készülék károsodásának veszélye

Ha bohólyszűrő nélkül működteti a készüléket, vagy ha a bohólyszűrő hibás, az a készülék károsodását okozhatja.

Ne működtesse a készüléket bohólyszűrő nélkül vagy hibás bohólyszűrővel.



Frissvízartály

Készüléke kisimításra és felfrissítésre alkalmas programokkal rendelkezik, amelyek a szagok eltüntetésére és a textilgyűrődésének megelőzésére használhatók. A gőz kisimítja és felfrissíti a ruhadarabokat.

Utasítások

- Válogassa szét a ruhaneműket méret, súly, anyag és szín szerint. Vegye figyelembe a textilcímkét és a textilgyártójának utasításait.
- Csak azonos tulajdonságokkal rendelkező textiliákat simítson és felfrissítsen együtt.

- Az alábbi textiliákat **ne** simítsa és felfrissítse:
 - Gyapjú, bőr, illetve fém, fa vagy műanyag részeket tartalmazó textiliák.
 - Viaszosvászon és vízlepergető kabátok.
- Ne használjon szárítótisztító készletet.
- A felfrissítés és szellőztetés eredménye a textil fajtajától, mennyiségétől és a kiválasztott programtól függően változhat.
- A szükséges gőz termelése közben zaj is keletkezhet.
- Az optimális eredmény érdekében a ruhaneműt azonnal vegye ki a program vége után, és az utólagos szárításhoz akassza vállfára. Szükség esetén húzogassa formára a ruhákat.

Frissvízartály feltöltése

Utasítás: Ha gőzprogramot választ, akkor fel kell tölteni a frissvízartályt desztillált vízzel.

1. Válassza ki a kívánt gőzprogramot. → "Programáttekintés" a(z) 21. Oldalon
2. Állítsa be a kívánt gőzprogramot.
3. A kijelzőn megjelenik a ☹ szimbólum.

Utasítás: Ha nem jelenik meg a kijelzőn a ☹ szimbólum, akkor már elegendő mennyiségű vizet töltött a frissvízartályba. A gőzprogram elindításához nyomja meg a **Start/Pause (Start/Szünet)**  gombot.

4. Vízszintesen húzza ki a kondenzvítartályt.

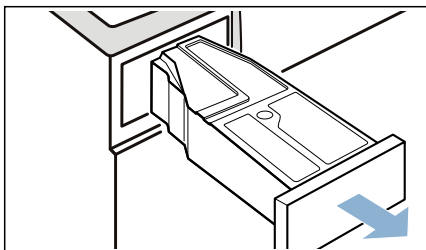

5. A mellékelt pohárral öntsön desztillált vizet a frissvítartály betöltőnyílásába, amíg a kijelzőn kijátszik a . Ügyeljen arra, hogy a desztillált vizet a megfelelő betöltőnyílásba öntse.

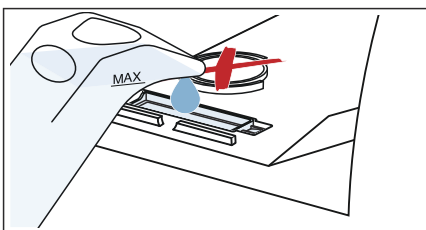

Figyelem!

A készülék a pihék következtében beszennyeződhet és a lerakódások miatt károsodhat.

A frissvítartályt kizárólag desztillált vízzel szabad feltölteni. Ne használjon kondenzvizet vagy adalékokat.

Utasítás: A szárítási folyamat során a készülék kb. 450 ml desztillált vizet használ el a frissvítartályból. Ha több mint 700 ml desztillált vizet öntött a betöltőnyílásba, és a kijelzőn nem aludt ki a  szimbólum, akkor a desztillált vizet nem a megfelelő betöltőnyílásba öntötte, vagy a készülék nincs megfelelően beigazítva. A desztillált vizet öntse a megfelelő betöltőnyílásba, vagy igazítsa be megfelelően a készüléket.

6. Tolja be újra a készülékbe a kondenzvítartályt, amíg hallhatóan bepattan.

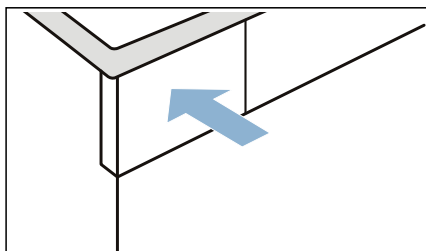

7. Nyomja meg a **Start/Pause (Start/Szünet)**  gombot.

Frissvítartály szűrőjének tisztítása

A frissvítartályban lévő szűrő megvédi a frissvítartályt a szennyeződésektől.

1. Vízszintesen húzza ki a kondenzvítartályt.

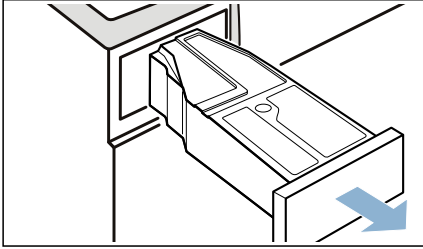

2. Vegye ki a szűrőt, majd tisztítsa meg folyó vízzel vagy mosogatógépben.

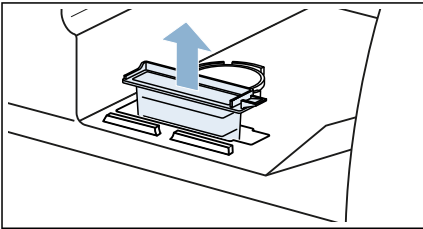

3. Helyezze vissza a szűrőt.

Figyelem!

A készülék megsérülhet.

A készüléket csak behelyezett szűrővel működtesse.

4. Tolja be újra a készülékbe a kondenzvítartályt, amíg hallhatóan bepattan.

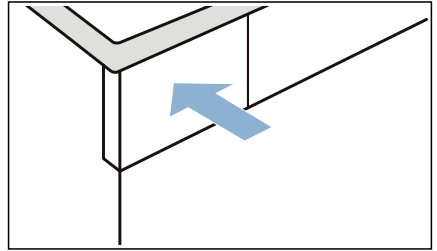

Gőzfűvóka tisztítása

Utasítás: A gőzfűvóka a lerakódások, mint például a vízkő vagy bolyhok következtében eldugulhat.

1. Nyissa ki az ajtót, és csavarhúzóval távolítsa el a gőzfűvóka borítását.

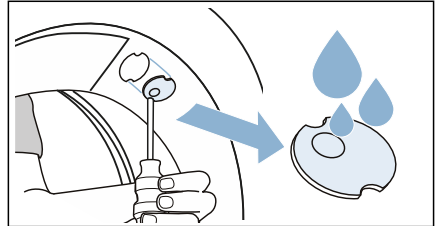

2. A borítást folyó vízzel tisztítsa meg.
3. A borítást nyomja vissza a bevágásba.



Tisztítás és karbantartás

A készülék tisztítása

Figyelmeztetés **Életveszély!**

A készülék elektromos árammal működik. A feszültség alatt lévő alkatrészek megérintésekor fennáll az áramütés veszélye. Emiatt kérjük, vegye figyelembe a következőket:

- Kapcsolja ki a készüléket. Válassza le a készüléket az áramforrásról (húzza ki a csatlakozódugót).
- Soha ne érjen vizes kézzel a hálózati csatlakozóhoz.
- Amikor kihúzza a hálózati kábelt az aljzatból, mindig a csatlakozódugót fogja és ne a hálózati kábelt, ellenkező esetben a kábel károsodhat.
- Ne végezzen műszaki átalakítást a készüléken vagy annak jellemzőin.
- A készüléken javításokat és egyéb műveleteket kizárólag a vevőszolgálat vagy villanyszerelő szakember végezhet. Ugyanez vonatkozik a hálózati kábel cseréjére (ha szükséges).
- Hálózati kábel vevőszolgálatunktól rendelhető.

Figyelmeztetés **Mérgezés veszélye!**

Az oldószert tartalmazó tisztítószerkekből mérgező gőzök távoznak. Ne használjon oldószert tartalmazó tisztítószerkeket.

Figyelmeztetés **Áramütés / anyagi kár / a készülék károsodásának veszélye!**

A készülékbe jutó nedvesség rövidzárlatot okozhat. Ne tisztítsa a készüléket magasnyomású mosóval vagy gőztisztítóval.

Figyelem! **Anyagi kár / a készülék károsodásának veszélye**

A tisztítószerke és a ruhák előkezelésére szolgáló szerek (pl. folteltávolító, spray előmosáshoz stb.) a készülék felületeivel érintkezve kárt okozhatnak. Emiatt kérjük, vegye figyelembe a következőket:

- Ügyeljen, hogy ilyen szerek ne érintkezzenek a készülék felületeivel.
- A készüléket kizárólag vízzel és egy puha, nedves ruhával tisztítsa meg.
- Azonnal törölje le a mosószert, permetet és egyéb maradványokat.

A nedvességszenzor tisztítása

Utasítás: A nedvességszenzor a ruhanemű nedvességét méri. Hosszú használat után a nedvességszenzoron vízkő vagy mosó- és ápolószerek maradványai rakódhatnak le vékonyan. Ezeket a lerakódásokat rendszeresen el kell távolítani, különben ronthatják a szárítási eredményt.

1. Nyissa ki az ajtót.

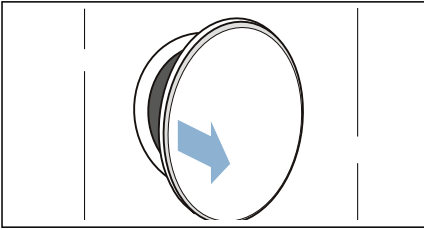

2. A nedvességszenzort sima felületű szivaccsal tisztítsa.

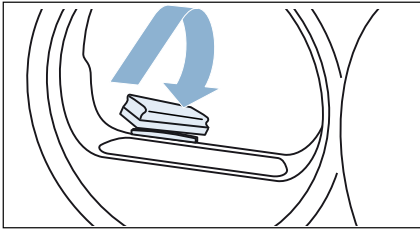

Figyelem!

A nedvességszenzor károsodhat.

A nedvességszenzor nemesacélból készült. Ne tisztítsa a szenzort súrolószerszeggel és fém dörzsszivaccsal.

Kondenzvíztartály szűrőjének tisztítása

Utasítás: A kondenzvíztartály szűrője a kondenzvíz megtisztítására szolgál, amelyet a rendszer a szárítógép automatikus tisztításához használ fel.

1. Húzza ki vízszintesen a kondenzvíztartályt.

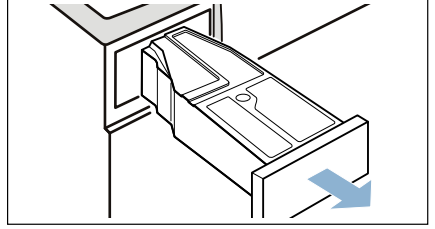

2. Öntse ki a kondenzvizet.
3. Vegye ki a szűrőt.

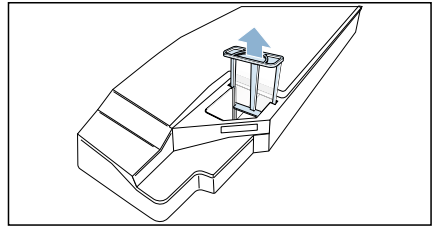

4. Tisztítsa meg a szűrőt folyó meleg vízzel vagy mosogatógépben.
5. Helyezze be a szűrőt úgy, hogy az hallhatóan bepattanjon.

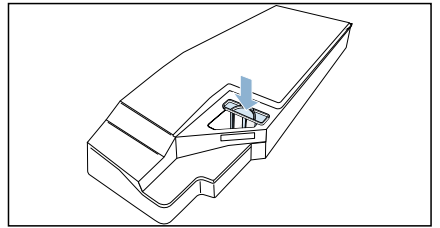









Figyelem!

A szűrő nélkül pihék kerülhetnek a készülékbe és károsíthatják azt.

A készüléket csak behelyezett szűrővel működtesse.

6. Helyezze be a kondenzvíztartályt úgy, hogy az hallhatóan bepattanjon.

utasítások a kijelzőn

Üzemzavar	Ok/Megoldás
 a kijelzőn, és a rendszer leállította a szárítást.	<ul style="list-style-type: none"> ■ Ürítse ki és helyezze vissza a kondenzvíztartályt. → 29. oldal Nyomja meg a Start/Pause (Start/Szünet)  gombot. ■ Ha beszerelt választható vízvezetető tömlőt*, ellenőrizze, hogy a vízvezetető tömlő: megfelelően van csatlakoztatva nem csavarodik vagy törik meg nincs eldugulva vagy nem található benne pl. lerakódások
 a kijelzőn.	Bolyhok eltávolítása. → 29. oldal Nyomja meg a Start/Pause (Start/Szünet)  gombot.
 a kijelzőn.	Nem hiba. A hőcserélő tisztítása automatikusan történik. A kondenzvíztartályt a kijelzett folyamat közben ne húzza ki.
 a kijelzőn	Töltsön desztillált vizet a frissvíztartályba. → 31. oldal Nyomja meg a Start/Pause (Start/Szünet)  gombot.
A kijelző elsötétül és a Start/Pause (Start/Szünet)  villog.	Nem hiba. Be van kapcsolva az energiatakarékos üzemmód .
* a készülék kivételétől és a rendelkezésre álló tartozéktól függően	

Utasítás: Ha a készülék ki- és bekapcsolásával nem tudja saját kezűleg elhárítani a hibát, forduljon a vevőszolgálathoz. → 42. oldal

Súgó a készülékhez

Üzemzavar	Ok/Megoldás
A készülék nem indul el.	<ul style="list-style-type: none"> ■ Ellenőrizze a csatlakozódugót és a biztosítékot. ■ Ellenőrizze, hogy van-e kiválasztott program. ■ Ellenőrizze, hogy a készülék ajtaja csukva van-e. ■ Ellenőrizze, hogy a gyerekzár be van-e kapcsolva. Ha igen, kapcsolja ki a gyerekzárát. → 15. oldal ■ Ellenőrizze, hogy kiválasztotta-e a késleltetett indítást. Ezzel késlelteti a kiválasztott program indítását.
Gyűrődések.	<ul style="list-style-type: none"> ■ Túllépte a betölthető mennyiséget, vagy nem a textílfajtaához megfelelő programot választotta. A programtáblázat tartalmaz minden szükséges információt. → 21. oldal ■ A ruhaneműt közvetlenül szárítás után vegye ki a dobból. Ha a ruhanemű a dobban marad, akkor meggyűrődik.

Kifolyik a víz.	A készülék esetleg ferdén áll. Igazítsa meg a készüléket. → 12. oldal
A program kijelzett tartama a szárítási folyamat közben változik.	Nem hiba. A nedvességszenzor határozza meg a ruhaneműben maradó nedvességet, illetve állítja be a program időtartamát (az időprogramok kivételével).
A ruhanemű nem száradt meg megfelelően, vagy még túl nedves.	<ul style="list-style-type: none"> ■ A meleg ruhanemű a program befejeződése után nedvesebbnek érződik, mint amilyen valójában. Teregesse ki és hagyja lehűlni a ruhaneműt. ■ Állítsa be a szárítási módot, vagy növelje a szárítási fokot. Ez azonos hőmérséklet mellett meghosszabbítja a szárítási időt. ■ Válasszon egy időprogramot a még nedves ruhanemű további szárításához. ■ Válasszon időprogramot egy kisebb betöltési mennyiséghez. ■ Ne lépje túl egy program maximálisan betölthető ruhamennyiségét. → 21. oldal ■ Tisztítsa meg a dobban található nedvességszenzort. A szenzoron vékony vízkőréteg vagy mosó- és ápolószerek maradványai rakódhatnak le, és ronthatják annak működését. → 35. oldal ■ A rendszer leállította a szárítást áramkimaradás, megtelt kondenzvíztartály vagy a maximális szárítási idő túllépése miatt. <p>Utasítás: Vegye figyelembe a ruhaneműre vonatkozó tippeket is. → 25. oldal</p>
A szárítási idő túl hosszú.	<ul style="list-style-type: none"> ■ A készülék pihével szennyezett lehet. Ez hosszabb szárítási időt okozhat. Távolítsa el a pihéket. → 29. oldal ■ Eltorlasztott vagy szabadon nem hozzáférhető légbeömlő nyílás is meghosszabbíthatja a szárítási időt. Hagyja szabadon a légbeömlő nyílást. ■ Ha a környezeti hőmérséklet 15 °C-nál alacsonyabb vagy 30 °C-nál magasabb, akkor hosszabb lehet a szárítási idő. ■ Ha a helyiségben elégtelen a légkeringés, akkor hosszabb lehet a szárítási idő. Alaposan szellőztesse ki a helyiséget.
A helyiség páratartalma megnő.	Alaposan szellőztesse ki a helyiséget.
A rendszer leállítja a szárítási programot.	Ha a szárítási program áramkimaradás miatt szakadt meg, akkor indítsa újra a programot, vagy vegye ki és teregesse ki a ruhaneműt.
Szokatlan zörejek szárítás közben.	A hőcserélő automatikus tisztítása zörejeket eredményez. Ez nem a készülék hibás működésére utal.
Szárítás ellenére a készülék hidegnek érződik.	Nem hiba. A hőszivattyús készülék hatékonyan, alacsony hőmérsékleten végzi a szárítást.
A frissvíztartály feltöltésekor víz folyik ki.	A frissvíztartály szűrője a lerakódások következtében eldugulhatott. Tisztítsa meg a szűrőt. → 33. oldal
Víz marad a kondenzvíztartályban, pedig az elvezetőmlő* csatlakoztatva van a készülékhez.	Ha az opcionális elvezetőmlő fel van szerelve, akkor a készülék öntisztító funkciója miatt a kondenzvíztartályban maradék víz marad.
* a készülék kivételétől és a rendelkezésre álló tartozéktól függően	

Utasítás: Ha a készülék ki- és bekapcsolásával nem tudja saját kezűleg elhárítani a hibát, forduljon a vevőszolgálatához. → 42. oldal



A készülék szállítása

⚠ Figyelmeztetés

Anyagi kár / a készülék károsodásának veszélye és sérülésveszély!

Ha a készüléket a kiálló részeinél (pl. az ajtajánál) fogva emeli meg vagy mozdítja el, ezek a részek letörhetnek, és sérülést okozhatnak. Ne mozgassa a készüléket annak kiálló részeinél fogva.

⚠ Figyelmeztetés Sérülésveszély!

- A készülék nehéz. Megemlése sérülést okozhat. Ne emelje meg egyedül a készüléket.
- A készülék éles peremei elvágthatják a kezét. A készüléket ne az éles széleinél fogja meg. A készülék emelésekor viseljen védőkesztyűt.

A készülék előkészítése szállításra:

1. Vízszintesen húzza ki a kondenzvíztartályt.

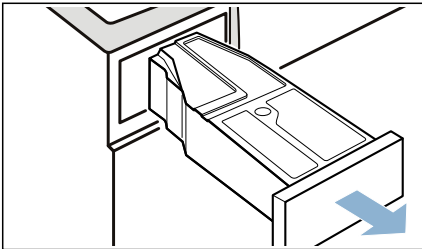

2. Ürítse ki a kondenzvíztartályt.

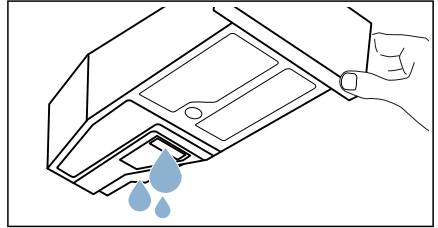

3. Tolja be újra a készülékbe a kondenzvíztartályt, amíg hallhatóan bepattan.

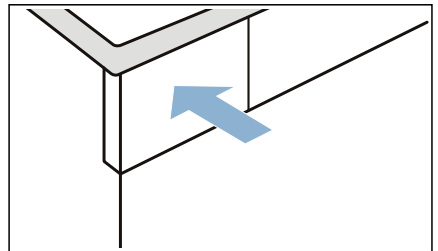

4. Nyomja meg a  gombot a készülék bekapcsolásához.

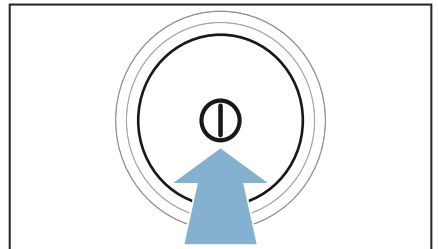

5. Válasszon ki egy tetszőleges programot.

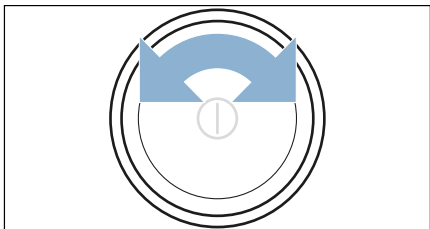

6. Nyomja meg a **Start/Pause (Start/Szünet)**  gombot.
7. Várjon 5 percig.
A rendszer leszivattyúzza a kondenzvizet.
8. Ürítse ki újra a kondenzvíztartályt.

9. Kapcsolja ki a készüléket.

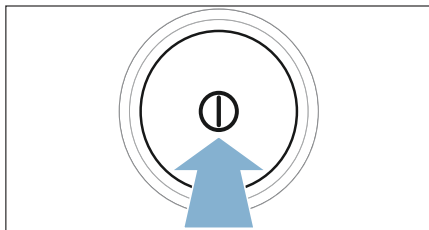

10. A készülék csatlakozódugóját húzza ki az elektromos hálózathoz.
A készülék most szállításra kész.







Figyelem!

Anyagi és készülékkárok

- A készülékben a szivattyúzás ellenére mindig található valamennyi víz. A maradék víz kifolyhat, és anyagi kárt okozhat.
A készüléket ezért állítva szállítsa.
- A készülék hűtőközeget tartalmaz, és megsérülhet, ha közvetlenül szállítás után üzemelteti.
A készüléket üzembe helyezés előtt hagyja állni két órán át.

Fogyasztási értékek

Fogyasztási értékek táblázata

Program	A ruhanemű centrifugálásához használt fordulatszám (ford./perc)	Időtartam** (perc)		Energiafogyasztás** (kWh-ban)	
 Cottons (Pamut) 		9 kg	4,5 kg	9 kg	4,5 kg
Teljes szárítás  *	1400	204	126	1,91	1,06
	1000	226	131	2,12	1,20
	800	251	161	2,35	1,37
Szárítás vasaláshoz  *	1400	138	83	1,36	0,84
	1000	164	99	1,62	0,98
	800	190	115	1,88	1,17
Easy-Care (Könnyen kezelhető) 		3,5 kg		3,5 kg	
Teljes szárítás  *	800	55		0,51	
	600	71		0,66	



A EU-s energiafogyasztást jelölő címkéhez tartozó tesztet felváltva teljes és félig teli töltettel kell végrehajtani. Ezután a fél töltettel való tesztelés szükséges.

* Programbeállítás az érvényes EN61121 szerinti vizsgálathoz.

** Az értékek a textilfaajtától, a szárítandó ruhanemű összetételétől, a textilmaradék nedvességétől, a beállított szárítási foktól, a ruhamennyiségtől, valamint a környezeti feltételektől függően eltérhetnek a megadott értékektől.

Leghatékonyabb program pamuttextiliákhoz

A következő „standard pamutprogram” ( szimbólummal jelölve) a normál nedvességű pamut ruhanemű szárítására alkalmas, és a kombinált energiafogyasztás tekintetében a nedves pamut ruhanemű szárításához a leghatékonyabb.

Standard programok pamut ruhaneműhöz az aktuális 932/2012/EU rendeletnek megfelelően			
Program + szárítási mód	Betölthető mennyiség (kg-ban)	Energiafogyasztás (kWh-ban)	Programidő (percben)
 Cottons (Pamut) + Teljes szárítás 	9/4,5	2,12/1,20	226/131

Programbeállítás a 2010/30/EU irányelv szerint történő vizsgálathoz és energiafogyasztás címkézéséhez.



Műszaki adatok

Méretek:

85 x 60 x 60 cm

(magasság x szélesség x mélység)

Súly:

kb. 57 kg

Maximális ruhamennyiség:

9 kg

Csatlakozási feszültség:

220–240 V

Csatlakozási teljesítmény:

max. 1600 W

Biztosíték:

10 A

Belső dobvilágítás***Környezeti hőmérséklet:**

5–35 °C

Energiafogyasztás kikapcsolt állapotban:

0,10 W

Energiafogyasztás készenléti állapotban (nem kikapcsolt állapotban):

0,10 W



Ártalmatlanítás



A csomagolást környezetbarát módon ártalmatlanítsa.

Ez a készülék az elektromos és elektronikus berendezések hulladékaira vonatkozó 2012/19/EU európai irányelvnek (waste electrical and electronic equipment – WEEE) megfelelő jelöléssel rendelkezik.

Az irányelv keretét szab a használt készülékek egész Európai Unióban érvényes visszavételének és hasznosításának.

A készülék hőcserélője külön hermetikusan lezárt fluorozott üvegházhatású gázt tartalmaz.

Üvegházhatású gáz:	R134a
--------------------	-------

Töltési mennyiség (kg):	0,220
-------------------------	-------

Teljes GWP (tCO ₂):	0,315
---------------------------------	-------

* a készülék kivitelétől függően



Vevőszolgálat

Ha a készülék ki- és bekapcsolásával nem tudja saját kezűleg elhárítani a hibát, forduljon a vevőszolgálatához. → Lásd a mellékelt vevőszolgálat-listát vagy a kihajtható oldalt.

Mindig megtaláljuk a megfelelő megoldást, hogy elkerülhető legyen a felesleges kiszállítás.

Adja meg a vevőszolgálatnak a készülék termékszámát (E-Nr.) és gyártási számát (FD).

E-Nr. _____	FD _____
-------------	----------

E-Nr. Termékszám
FD Gyártási szám

Ezek az adatok megtalálhatók
*modelltől függően:

az ajtó belső oldalán*/a kinyitott szervizfedélen* és a készülék hátoldalán.

Bízzon a gyártó hozzáértésében.

Forduljon hozzánk. Ezzel biztosítja, hogy a javítást szakképzett szerelők végzik el az eredeti pótalkatrészekkel.



Tanácsadás és javítási megrendelés zavarok esetén

H +361 489 5461

Az egyes országok vevőszolgálati elérhetőségei megtalálhatók a mellékelt vevőszolgálati jegyzékben.

Robert Bosch Hausgeräte GmbH
Carl-Wery-Straße 34
81739 München, GERMANY



9001225970 (9607)