

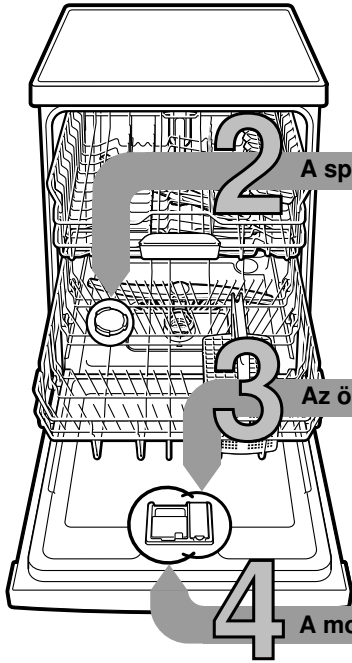

Röviden és közérthetően:
minden, ami a mosogatógéphez
kell ...

**Az első használat előtt
feltétlenül olvassa el a felállítási
és használati utasítást!**



A speciális só betöltése

Vízköoldás (A 0 beállítási érték esetén nem szükséges!) ...

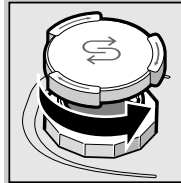

Csavarja le
a fedelet.

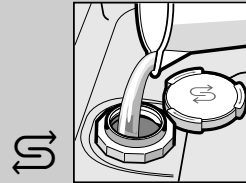

Csak az első
mosogatás
előtt töltsön
vizet a
sótartályba.

Az optimális mosogatási eredmény érdekében

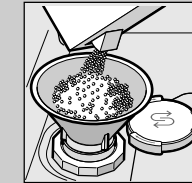

Töltsön be
speciális só
(soha ne
mosogatószert
töltsön be!).

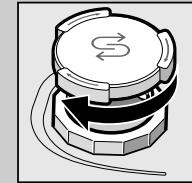

Zárja a fedelet.
Azonnal
mosogathat.

Az öblítőszer betöltése

Hogy ragyogjon a tisztaságtól ...

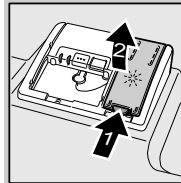

Az 1-es jelölést
nyomja le,
a 2-es fedelet
emelje meg.



Az optimális szárítási eredmény érdekében

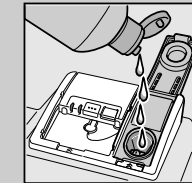

Töltsön be
öblítőszer.

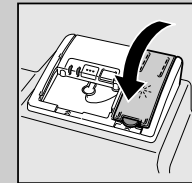

Zárja a fedelet.
KLIKK!

A mosogatószer betöltése

Sok szennyeződés, sok tisztítószer ...

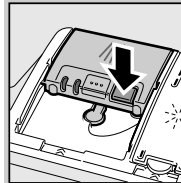

Esetleg nyissa
fel a fedelet
(nyomja meg
a gombot).



Figyelem!
A kombinált
termékek nem
alkalmasak minden
programhoz, vegye
figyelembe a gyártó
utasításait.

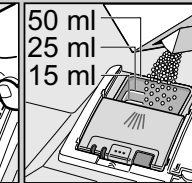
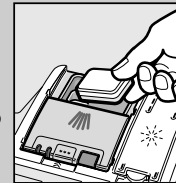

A mosogatószert
csak a száraz
mosogatószer-
kamrába
töltse be.

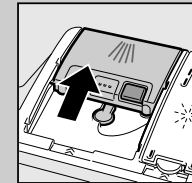

Tolja vissza
a fedelet,
nyomja le.
KOPP!

A készülék bekapcsolása

A program kiválasztása

Gyors, takarékos vagy intenzív ...

Programtáblázat

Ez a táblázat az összes lehetséges
programot tartalmazza.
Készülékének megfelelő programjait
a kezelőlap alapján válassza ki.

A programadatok laborban mért értékek
és megfelelnek az EN 50242 európai normának.
A gyakorlatban előfordulhatnak eltérések.

** Éjszakai mosogatószert alkalmas program:
hosszabb üzemelési idő, ezért nagyon halk.

Intenzív 70°	Normál 65°	Eco 50°	Halk ** 50°	Üveg 40°	Előöblítés
Időtartam óra : percben.		4:00 - 2:10		1:30	0:15
Áramfogyasztás kWh-ban		1,00 - 1,50		0,95	0:05
Vízfogyasztás literben		15 - 9,5		14	4

Program elindítása Rajta ...

Kiegészítő funkciók **

Rugalmasan csinálják ...

**Időmegtakarítás
(VarioSpeed)**
... nagyobb
energiafelhasználás
révén azonos
mosogatási
teljesítmény
mellett éri el.

Fele mennyiség
... kevés edény esetén,
vizet, energiát és időt
takarít meg.

Intenzív zóna
... vegyes töltet
tökeletes. A mosogatási
nyomás és mosogatási
hőmérséklet némileg
megnö.

**Higiéniá
(Hygiene)**
... mosogatás közben
a hőmérséklet megnö.
Ezzel a mosogatás
higiéniusabb lesz.

Extra szárítás
... öblítés közben
a magasabb
hőmérséklet révén
javítja a szárítási
eredményt.
(Ügyeljen az érzékeny
edényrészekre!)

** modellől függően

Hamar kész ...

és így állítsa be

- Kapcsolja be a BE/KI kapcsolót.

- Tartsa lenyomva a > gombot, és a START gombot addig nyomja,
amíg villogni nem kezd a és a kijelzés.
- Engedje el a gombokat.
Villog a só-utántöltésjelző és a Szárítás kijelzés.
A A kijelzés villogt (= 1-es fokozat).

A beállítást a következőképpen módosítsa:

- A < gombot addig nyomja, amíg be nem állította a kívánt fokozatot.

- Nyomja meg a START gombot.
A és a kijelzés kiállszik. A beállított fokozatot tárolja a memória.

- Zárja be az ajtót.

1

A lágyítóberendezés beállítása *

A vízkeménységről
érdeklődjön
a vízműveknél,
majd írja be
az értéket ...



* csak az első
mosogatás
előtt, vagy ha
a vízkeménység
értéke megváltozott



°dH	Keménység- tartomány	mmol/l	Fokozat	A	B	C
0-6	lágy	0-1,1	0	<input type="radio"/>	<input type="radio"/>	<input type="radio"/>
7-16	közepes	1,2-2,9	1	<input checked="" type="radio"/>	<input type="radio"/>	<input type="radio"/>
17-21	kemény	3,0-3,7	2	<input checked="" type="radio"/>	<input checked="" type="radio"/>	<input type="radio"/>
22-35	kemény	3,8-6,2	3	<input checked="" type="radio"/>	<input checked="" type="radio"/>	<input checked="" type="radio"/>



Karbantartás és ápolás

Hogy a mosogatás tökéletes legyen ...

A szennyvíz-szivattyú tisztítása

Szűrők
...ellenőrizze,
esetleg tisztítsa
meg őket

Forgassa
el a szűrőhengert,
vegye
ki a szűrőrendszert ...

csapvíz
alatt
mossa le ...

helyezze vissza ...

A szűrőrendszert
csavarja be,
**FIGYELJE
A JELÖLÉST!**

- Húzza ki a hálózati csatlakozót.
- Távolítsa el a szűrőket,
és a vizet meregesse ki.
- A fedelet emelje ki (A).
- A járókerék környékét vizsgálja meg,
hogy nincsenek-e ott idegen testek.
- A fedelet hallhatóan pattintsa be (B).
- A szűrőket helyezze be.

Mosogatókarok
...távolítsa
el a dugulásokat/
lerakódásokat

az alsó kart
húzza felfelé ...

csavarja
le a felső kart ...

folyó víz alatt
(esetleg
fogpiszkálóval)
tisztítsa ki
a permetező
fúvókákat ...

helyezze vissza
az alsó kart ...

csavarja be erősen
a felső kart

Kiseb zavarok sajátkezü elhárítása ...

... nézzen utána, megéri!

A további útmutatásokat megtalálja a használati utasításban

Hibajelenség	Lehetséges okok	A hiba elhárítása
Világít a „” kijelzés	A hozzáfolyó szerelvény összenyomódott vagy elvízkövesedett A szennyvíz-tömlő eltömődött vagy meg van törve. A szennyvíz-szivattyú burkolata nincs felszerelve A szennyvízszivattyú leblokkolt	Nyissa ki a hozzáfolyó szerelvényt. 1. A vízcsatlakozást csavarja le. 2. Tisztítsa meg a vízcsatlakozásban levő szűrőt! 3. Ha nyitva a vízcsap, az átfolyási mennyiség min. 10 l/min kell, hogy legyen. Kisebb átfolyás esetén ki kell cserélni a hozzáfolyó szerelvényt. A hozzáfolyó tömlőt megtörés nélkül helyezze el. A szennyvíz-tömlőt megtörés nélkül vezesse el. Szerelje fel a burkolatot (lásd fent). Tisztítsa meg a szennyvízszivattyút (lásd fent).
Villog a „” kijelzés	A készülék műszaki hibás	Hívja fel a gyári vevőszolgálatot (nevezze meg a hibajelzést). A készüléket áramtalanítsa.
A készülékben maradék víz van	A program még nem fejeződött be	Kapcsolja be a készüléket és csukja be, ill. szakítsa meg a programot (lásd a program megszakítása).
Rozsdafoolt az evőeszközön	Az evőeszköz nem rozsaálló A kemény késpengék hajlamosabbak Külső rozsa	Mosogatógépben mosogatásra alkalmas evőeszközt használjon. Soha ne mosogasson a gépben rozsdásodó eszközöket.

Hibajelenség	Lehetséges okok	A hiba elhárítása
Az edény nem tiszta Homok vagy grízszerű maradványok az edényen 	Az edények egymáson ill. egymás fölött vannak Túl kevés a mosogatószer Nem megfelelő programot választott A mosogatókar-fúvókák eltömődtek A szűrők elszennyeződtek, nem illeszkednek jól A mosogatókarok leblokkoltak	Az edényeket egyenként elkülönítve rakja be, kerülje a ráfekvéseket. Tartsa be a gyártó (mosogatószer) előírásait. Erősebb programot válasszon. Tisztítsa meg a mosogató karokat (l.m.f.). Tisztítsa meg a szűrőket (lásd fent). Az edényt úgy helyezze el, hogy a mosogatókarok szabadon foroghassanak.
Foltok és fátýolosodás	Túl sok/túl kevés az öblítőszer-adagolás	Fátýolosodás esetén: csökkentse az adagolást. Víz- vagy vízkőfoltok esetén: növelje az adagolást.
Az edény nedves maradt	Öblítőszer A használt kombinált mosogatószernek rossz a szárítási teljesítménye Készülék beállítása	Növelje az adagolást. Cserélje ki a terméket. Használjon öblítőszer.
Tejszínű lerakódások az edényeken (eltávolíthatók)	Rozszul állította be a vízkeménységet Hiányzik a só	Aktiválja az intenzív szárítást (modelltől függően). Helyesen állítsa be a vízlágyító berendezést. Töltsön be só.
Tejszínű bevonatok, az üveg nemű homályos/fénytelen (nem eltávolítható)	A poharak nem alkalmasak a mosogatógépben való mosogatásra	Mosogatógépben mosogatható üvegárut használjon. Üvegkímélő mosogatószert használjon.
A műanyag/egyéb edények elszíneződtek	Túl kevés a mosogatószer Élelmiszer-színezékek által okozott elszíneződések (paradicsomszósz)	Tartsa be a gyártó (mosogatószer) előírásait. Az elszíneződések jelentéktelenek; a további öblítéseknel eltűnnek.

A program leállítás ...

A helyes elrendezés ...

Program közben kb. 3 másodpercig nyomja a START gombot (RESET), amíg minden kijelzés ki nem alszik.



A maradékvíz kiszivattyúzására szolgáló hátralévő programidő kb. 1 perc.

A mosogatógépben is elmosogatható edényeket (anélkül, hogy azokon hamu-, viasz-, zsiradék-, festékmaradványok vagy címkek lennének; a nagyobb mennyiségű gyümölcsíz-, tejtermék- vagy ételmaradékokat nagyjából távolítsa el) a használati utasításnak megfelelően rendezze el, majd ellenőrizze, hogy a mosogatókarok tudnak-e szabadon forogni.