



Register your new Bosch now:  
[www.bosch-home.com/welcome](http://www.bosch-home.com/welcome)



滾筒式洗衣機  
WAP20260TC WAP24269TC



**BOSCH**

使用暨安裝說明書

## 您的新滾筒式洗衣機

感謝您選擇 Bosch 滾筒式洗衣機。

請花幾分鐘閱讀本說明書，仔細瞭解本滾筒式洗衣機的功能與使用技巧。

每台滾筒式洗衣機在出廠前皆經過嚴格的功能及狀態檢驗以求符合 Bosch 對品質的堅持。

如需更多關於產品、配件、備用零件或各項服務的詳細資訊，請瀏覽本公司網站 [www.bosch-home.com](http://www.bosch-home.com)，或與所在地的客戶服務中心聯絡。

本使用暨安裝說明書若述及多個不同的機型，將於相關部分告知之間的差異。



使用本洗衣機前，請務必詳讀本使用暨安裝說明書。

### 圖示規則

#### ⚠ 警告!

若您看到此符號及警語代表某些狀況具潛在的危險性。若未加留意，可能導致死亡或受傷。

#### 注意!

此警語代表某些狀況具潛在的危險性。若未加留意，可能導致受傷或破壞環境。

### 說明 / 小技巧

機器的最佳使用方式以及其他實用資訊的相關說明。















#### 1. 2. 3. / a) b) c)

處理過程會以數字或字母表示。

■ / -

列舉項目會以小方塊或破折號表示。

# 目錄

 使用須知 .....	4	 洗程一覽表 .....	21
 重要安全須知 .....	5	 洗程預設變更 .....	23
兒童安全 .....	5	溫度 .....	23
安裝安全 .....	6	脫水轉速 .....	23
操作安全 .....	7	預約結束時間 .....	23
設備安全 .....	8	 附加功能設定 .....	24
 環境保護 .....	9	Speed (超省時) /	
廢棄包材及舊機器 .....	9	Eco (節能模式) .....	24
節能小技巧 .....	9	Rinse+ (清洗) .....	24
 安裝說明 .....	9	Soak (浸泡) .....	24
標準零配件 .....	9	 操作洗衣機 .....	25
安裝安全資訊 .....	10	放入衣物並啟動洗衣機 .....	25
選擇安裝平面 .....	10	設定洗程 / 開關 .....	25
安裝在木地板 .....	10	變更洗程設定 .....	25
安裝在櫥櫃 .....	10	選擇附加功能設定 .....	25
安裝在廚房 .....	10	將衣物放入滾筒 .....	25
移除運輸螺栓 .....	11	添加適量洗劑與清潔用品 .....	26
排水管及電線長度 .....	11	啟動洗程 .....	27
進水 .....	12	兒童安全鎖 .....	27
排水 .....	12	添加 / 取出衣物 .....	27
洗衣機水平校準 .....	13	變更洗程 .....	27
連接電源 .....	14	取消洗程 .....	27
初次使用 .....	14	在洗程進行中停止或暫停 .....	27
搬運 .....	15	結束洗程 .....	28
 認識您的洗衣機 .....	16	取出衣物 / 關閉洗衣機電源 .....	28
洗衣機 .....	16	 警示音設定 .....	28
控制面板 .....	17	 自動感應器 .....	29
顯示螢幕 .....	18	自動負載感應器 .....	29
 衣物 .....	19	衣物平衡偵測系統 .....	29
準備衣物 .....	19	 清潔與保養 .....	29
依方式分類衣物 .....	19	洗衣機外殼 / 控制螢幕顯示器 .....	29
上漿 .....	19	清潔滾筒 .....	29
染色 / 漂白 .....	19	洗衣機除垢 .....	29
 洗劑 .....	20	洗劑添加盒 .....	29
如何正確選擇洗劑 .....	20	排水泵堵塞 .....	30
有效使用洗劑 .....	20	水槽之排水管堵塞 .....	30
		進水濾網堵塞 .....	31

 故障排除 .....	31
緊急門鎖解鎖 .....	31
螢幕上顯示的資訊 .....	32
故障排除 .....	33
 售後服務 .....	35
 產品規格 .....	35

## 使用須知

- 本洗衣機僅限家庭及非商業環境中使用。
- 請勿在結霜或戶外環境，安裝或使用本洗衣機。如果洗衣機內部殘留的水份結凍，可能造成洗衣機受損的風險。如果水管結凍，可能會裂開。
- 本洗衣機僅適用於清洗家用衣物，包含可機洗的衣物或可手洗的羊毛衣物（請參閱衣物上的洗標）。禁止將本洗衣機用於其他用途。
- 此洗衣機可使用冷水以及市售的洗劑和清潔用品（必須適用於滾筒式洗衣機）。
- 本洗衣機僅適用於海拔 4000 公尺以下地區。

### 啟動本洗衣機之前：

檢查洗衣機外觀是否受損。若有受損，請勿啟動。如有任何問題，請與售後服務中心聯絡。

請詳讀並遵守使用暨安裝說明書，以及本洗衣機所附的其他資訊。

請保留使用暨安裝說明書供日後參考。

## 重要安全須知

以下安全須知與警告可保護您免於受傷，同時避免本洗衣機受損。

在安裝、保養、清潔和操作洗衣機時，應採取安全措施並隨時保持注意。

### 兒童安全

#### 警告 致命風險！

請遵循以下事項：

- 8 歲以上的兒童具有身體、知覺或精神有障礙者，以及欠缺使用本洗衣機經驗者，必須在安全人員的監督下或了解本洗衣機安全的人員指導下才可使用本洗衣機。
- 兒童不可將本洗衣機當作玩具。
- 不得讓兒童在無人監督下進行洗衣機的清潔與保養。
- 務必確保 3 歲以下孩童遠離洗衣機。
- 在無人看管的情況下，請勿讓兒童或無法評估風險的人員靠近洗衣機。

#### 警告

#### 致命風險！

兒童可能會將自己反鎖在洗衣機中，而造成生命危險。

- 請勿將洗衣機安裝在門後，可能造成機門受阻或無法完全開啟。
- 當電器已達使用年限，請將插頭拔掉並剪斷電源線，並將洗衣機的門鎖破壞。

#### 警告

#### 窒息風險！

若兒童將保護膜或包裝材料當作玩具，可能會導致兒童被這些材料裹住，甚至導致窒息。請將包裝材料及保護膜放在兒童無法觸及之處。

#### 警告

#### 中毒風險！

如果喝下洗衣劑和衣物清潔用品，可能會導致中毒。若不慎吞食，請儘速就醫。請將洗劑與清潔用品放在兒童無法觸及之處。

#### 警告

#### 燙傷風險！

在高溫洗滌時，洗衣機門上的玻璃會變燙。務必確保孩童不會觸摸洗衣機門。

**⚠ 警告**

**眼睛或皮膚刺激！**

接觸洗劑或清潔用品可能會導致眼睛或皮膚過敏或發炎。如果眼睛或皮膚與洗劑 / 清潔用品直接接觸，請立即用水徹底沖洗。請將洗劑與清潔用品放在兒童無法觸及之處。

**安裝安全**

**⚠ 警告**

**電擊 / 火災 / 材質受損 / 洗衣機損壞的風險！**

如果洗衣機未安裝確實，可能會造成危險。請務必確認：

- 電源插座的主電壓必須符合洗衣機規格銘版上的電壓規格。電源線負載和所需的保險絲資訊都註明在規格銘版上。
- 本洗衣機僅可使用已正確安裝、經過國家認證且已接地的插座連接。
- 主電源插頭和接地插座相符，而且接地系統已正確安裝。
- 電源線的截面積大於規定。
- 電源插頭位於可觸及的地方。

**⚠ 警告**

**電擊 / 火災 / 材質受損 / 洗衣機損壞的風險！**

若洗衣機的電源線損壞或經過修改，可能會造成電擊、短路或因過熱造成火災。不可扭曲、擠壓、修改電源線或是接觸熱源。

**⚠ 警告**

**火災 / 材質受損 / 電器損壞的風險！**

使用延長線或多孔插座可能會因過熱造成火災或短路。請直接將電器連接到正確安裝的接地插座。請勿使用延長線、多孔插座或分接器。

**⚠ 警告**

**受傷 / 材質受損 / 洗衣機損壞的風險！**

- 洗衣機運作時可能會振動或移位，造成人員受傷或洗衣機材質受損。洗衣機應置於乾淨、平坦且堅固的表面，使用水平儀檢查並以調整腳調整。
- 若以洗衣機突出的機身移動洗衣機，可能會造成洗衣機斷裂而造成人員受傷。請勿以洗衣機突出的部件移動洗衣機。

**⚠ 警告**

**受傷風險！**

- 此洗衣機具有一定的重量。試著抬起可能會造成受傷。請勿試圖將洗衣機抬起。
- 手可能會被洗衣機尖銳的邊緣割傷。請勿觸碰洗衣機尖銳的邊緣。需要抬起電器時，請戴上保護手套。
- 若水管和主電源線未確實固定，可能讓人絆倒並受傷。請將水管和主電源線確實固定，才不會造成人員絆倒。



**注意!****洗衣機材質受損 / 洗衣機損壞**

- 若水壓太高或太低，洗衣機可能無法正常運作，亦可能造成材質受損或洗衣機損壞。請確認進水管的水壓最小達到 1 bar 但不超過 10 bar。
- 若水管經過修改或受損，可能會造成材質受損或洗衣機損壞。水管不得扭曲、擠壓、修改或切割。
- 使用其他品牌的水管供水可能會造成洗衣機材質或洗衣機損壞。務必使用洗衣機隨附的水管或原廠備品水管。
- 洗衣機使用運輸固定裝置預防運送途中滑動。若洗衣機啟動前尚未移除運輸固定裝置，可能造成洗衣機損壞。首次使用時，請確實拆下運輸固定裝置。並保留運輸固定裝置。若要搬運洗衣機，請將運輸固定裝置重新裝上以避免洗衣機在搬運途中受損。

**操作安全****警告****火災 / 爆炸風險!**

如果放入含有化學溶劑的洗衣劑，例如除污劑 / 洗滌液，可能會在滾筒中產生爆炸。  
使用洗衣機清洗上述衣物之前，請先用清水徹底清洗衣物一次。

**警告****中毒風險!**

含有化學溶劑的清潔劑可能會產生有毒氣體。  
請勿使用含有化學溶劑的清潔劑。

**警告****受傷風險!**

- 若依靠或坐在開啟的機門上，可能會讓洗衣機翻覆而造成人員受傷。請勿依靠或坐在開啟的機門上。
- 若攀爬到洗衣機上，可能會讓洗衣機本體斷裂而造成受傷。請勿攀爬到洗衣機上。
- 若在滾筒轉動時碰觸滾筒，會讓手受傷。請等到滾筒停止轉動再碰觸。

**警告****燙傷風險!**

使用高溫洗程功能時，在某些情況下，如高溫洗滌液排放到水槽時接觸到洗滌液，可能會導致燙傷。  
切勿觸摸高溫的洗滌液。

**警告****眼睛或皮膚刺激!**

在洗衣機運轉過程中，若洗劑添加盒未關閉，那麼洗劑和清潔用品可能會噴濺出來。  
如果眼睛或皮膚與洗衣劑 / 清潔用品直接接觸，請立即用清水徹底沖洗。若不慎吞食，請儘速就醫。

## 注意！

### 洗衣機材質受損 / 洗衣機損壞

- 若衣物量超過洗衣機的最大負載量，洗衣機可能無法正常運作，亦可能造成洗衣機材質受損或損壞。  
請勿超過烘乾衣物的最大負載量。請遵守每個烘乾程序的最大衣物負載量。
- 若在洗衣機中倒入錯誤用量的洗劑或清潔劑，可能會造成洗衣機材質受損或損壞。  
請依照說明書指示使用的洗劑 / 清潔用品用量。

## 設備安全

### 警告

#### 致命風險！

本設備為電力運轉。所以有觸電風險。請特別注意：

- 關閉洗衣機時必須確實切斷電器電源（拔掉插頭）。
- 請勿以潮濕的手觸碰或握持電源插頭。
- 拔下電源線時，必須用手握住插頭而非電源線，否則可能造成電源線損壞。
- 請勿對洗衣機或其功能進行任何修改。
- 洗衣機的維修或更換電源線等其他作業應由售後服務中心進行。
- 您可以向我們的售後服務中心訂購主電源線。

### 警告

#### 電擊 / 洗衣機材質受損 / 洗衣機損壞的風險！

若濕氣進入洗衣機中，可能會造成電器短路。

請勿使用高壓水柱清洗機或蒸氣清潔器來清潔您的洗衣機。

### 警告

#### 受傷 / 洗衣機材質受損 / 洗衣機損壞的風險！

使用其他品牌的零配件非常危險，可能會造成使用者、洗衣機受損。  
基於安全考量，僅可使用原廠零配件。

## 注意！

### 洗衣機材質受損 / 洗衣機損壞

如果洗劑和預洗劑（例如去污劑、清潔噴霧等）與洗衣機表面接觸，可能會導致洗衣機損壞。  
請特別注意：

- 避免此類化學溶劑與洗衣機表面接觸。
- 只能使用清水及軟布清潔洗衣機。
- 必須立刻清除所有殘餘的洗劑或清潔噴霧。



## 環境保護

### 廢棄包材及舊機器



請以環保方式棄置包裝。  
本產品符合廢棄電子電器設備相關法令 2012/19/EU (之規範稱 WEEE)。  
該法令明定全歐老舊設備有效退回與再使用之範圍。

### 節能小技巧

- 請務必在洗衣機中放入對應洗程的最大衣物量。
- 清洗微汙衣物不需預先處理。
- 若為輕微和一般髒污的衣物，可節省能源和洗劑。
- 衣物洗標上適用的水溫與。洗衣機中的溫度可能不同，您可選擇在洗標建議內的適用溫度已達節能與最佳洗衣效果。
- 能源消耗顯示\***：  
顯示器會顯示洗程的能源消耗。越多指示燈亮起，表示洗程的能源消耗越多。  
這樣讓您在選擇洗程設定時能夠比較不同洗程的能源消耗，並選擇所需的節能和省水設定。
- 節能模式**：顯示螢幕在幾分鐘後熄滅，啟動按鍵閃爍。此時按下任何按鍵即可使顯示螢幕重新亮起。  
如洗程進行中，節能模式便不會啟動。
- 若衣物需要烘乾，請依烘乾機製造商的說明選擇脫水速度。

## 安裝說明

### 標準零配件

**提示：** 檢查洗衣機是否因搬運而受損。切勿使用損壞的洗衣機。若有問題，請與我們的售後服務中心聯絡。

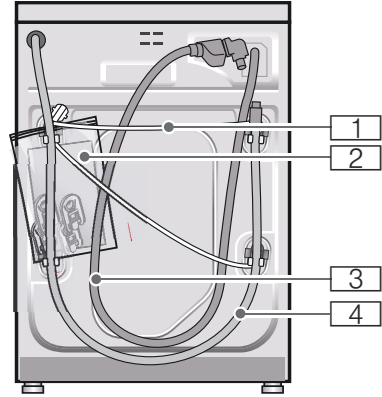

- 1 電源線
  - 2 資料袋包含：
    - 使用暨安裝說明書
    - 售後服務中心位置通訊錄 \*
    - 保固卡 \*
    - 補充資料 \*
    - 移除運輸螺栓孔蓋指示
  - 3 aquaStop 機型的進水管：
  - 4 排水管：
  - 5 排水管固定彎頭 \*
  - 6 標準 / Aqua-Secure 機型的冷水進水管
- \* 視機型而定

\* 視機型而定

此外，需要使用金屬管夾（直徑 24 - 40 公釐，可在水電行購買）將排水管與水槽之排水管連接。

### 實用工具

- 水平儀
- 扳手：
  - WAF13, 用於鬆開運輸螺栓孔蓋,
  - WAF 17, 用於調整洗衣機的調整腳 → 第 13 頁

## 重要安全資訊

### 警告 受傷風險！

- 洗衣機具有一定的重量。因此將洗衣機抬起及定位時必須小心操作。
- 如果軟管和電源線位置安排不良，可能會導致絆倒和受傷。小心放好軟管與電線，以免絆倒。

### 注意！ 洗衣機損壞

結冰的軟管可能會碎裂。  
請勿將洗衣機安裝在可能結霜的環境中。

### 注意！ 漏水損壞

進水管和排水軟的連接滲、漏水導致的損壞，您必須遵守本章節中的相關使用須知。

### 提示

- 除了以下安裝說明所列之安全資訊外，各地水電公司可能還有其他特殊需求。
- 如有疑問，請尋求專業工具或專業人士的協助來安裝本洗衣機。

## 安裝地面

**提示：**滾筒式洗衣機必須平穩放置，確保其不會移動。

- 安裝地面必須平穩堅固。
- 不適合安裝於軟質地面。

## 安裝在木地板

### 注意！ 洗衣機損壞

脫水時，洗衣機可能會「移動」，甚至從底座上翻覆。

必須使用固定支架固定洗衣機的調整腳。  
訂購編號：WMZ 2200、WX 9756、CZ 110600、Z 7080X0。

**提示：**將洗衣機安裝在木地板上：

- 盡可能安裝於角落。
- 安裝在防水木板（厚度約 30 公釐）上並用螺絲固定。

## 安裝在櫥櫃

洗衣機底座訂購編號：WMZ 20490、WZ 20490、WZ 20510、WZ 20520

## 將洗衣機安裝在廚房

### 警告 致命風險！

若在插電情況下，直接接觸零件可能會導致觸電。

請勿拆除洗衣機的蓋板。

### 提示

- 安裝位置深度至少需要 60 公分。
- 只可將洗衣機安裝在與櫥櫃相連的位置，並與櫥櫃牢靠固定連接。

## 拆除運輸螺栓

### 注意！ 洗衣機損壞

- 洗衣機在運輸過程中透過運輸螺栓固定。如果第一次使用洗衣機時未拆除運輸螺栓，洗衣機運轉時可能會受損。首次使用洗衣機前，必須將四個運輸螺栓完全拆除。並將拆下的螺栓儲存在安全的地方。
- 為避免運輸時發生損壞，需要搬運洗衣機時，必須先將運輸螺栓裝回洗衣機原來的位。

**提示：** 將螺絲和塑膠蓋存放在安全的地方。

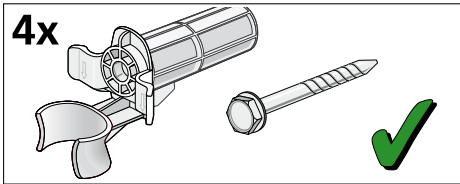

1. 從四個固定支架中將排水管移出。

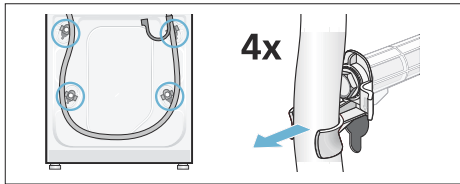

2. 鬆開並移除四個運輸螺栓。移除套管。並將電源從固定支架拿出。

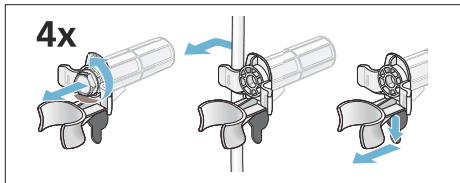

3. 洗衣機隨附的小零件中包含四個塑膠蓋，將這些蓋子分開，並在移除運輸螺栓後安裝在每個螺栓中。按壓彈簧鉤安裝蓋板。將蓋子鎖牢。

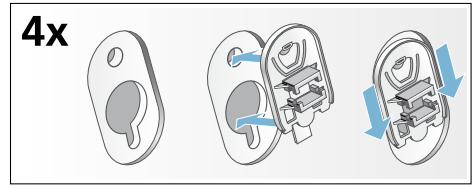

## 排水管及電線長度

- 左側連接

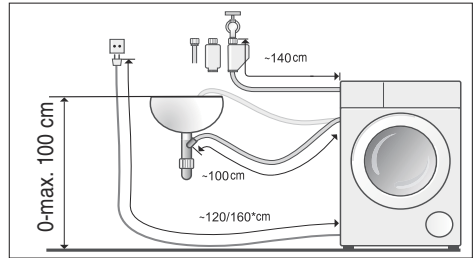

- 右側連接

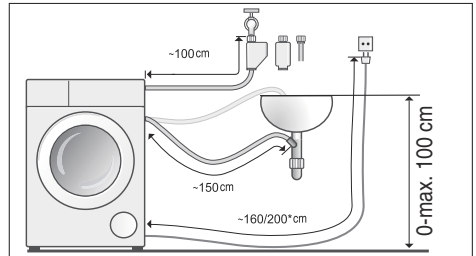

\* 視機型而定

**建議：** 可透過專業經銷商 / 售後服務中心購買以下配件：

- Aqua-Stop 或冷水進水管 (約 2.50 公尺)；訂購編號 WMZ2380、WZ10130、CZ11350、Z7070X0
- 適用於標準機型的長進水管 (約 2.20 公尺)

## 進水

### 警告

#### 致命風險！

若接觸帶電零件可能會導致觸電。

連接滾筒式洗衣機時，應遵守下列要求：

### 提示

- 滾筒式洗衣機必須供應冷水。
- 請勿連接至使用一般熱水器的冷熱混用水龍頭。
- 請勿使用舊的進水管。只可使用隨機器提供或向授權零售商購買的進水管。
- 請勿扭曲、擠壓、修改或切割進水管（否則無法保證進水管強度）。
- 只可徒手旋緊螺絲連接處。如果用工具（鉗子）會將螺絲旋得太緊，而導致螺紋損壞。

### 最佳供水水壓

最低 1 bar

最高 10 bar

當水龍頭打開時，自來水流速最低為 8 公升 / 分鐘。

若水壓高過此數字，必須安裝減壓閥。

### 連接

1. 將進水管與水龍頭（尺寸直徑 26.4 公釐）和滾筒式洗衣機連接：

— 機型：標準

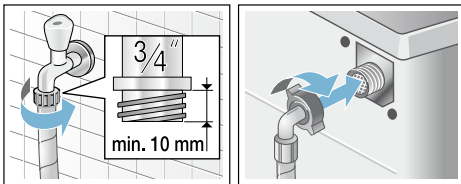

— 機型：Aqua-Secure

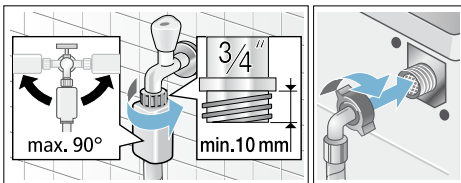

— 機型：Aqua-Stop

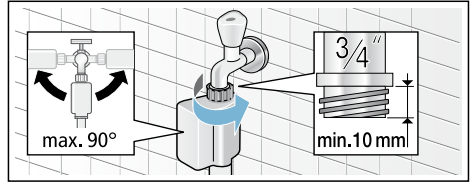

**建議：**在進水管和水龍頭間連接濾水器（視機型而定）。濾水器可以將水中的雜質過濾乾淨。必須定期清除濾水器上的異物。這將可防止堵塞。請參閱 → 濾水器的安裝和清潔說明。

2. 請小心開啟水龍頭，檢查各連接點的滲漏程度。螺絲連接處位於水管下方。

## 排水

### 注意！

#### 漏水損壞

如果在排水過程中，水壓過高導致排水管從水槽中滑出，或者排水管接頭鬆脫，流出的水可能會引起淹水。

請固定排水管，並確保排水管不會滑開。

**提示：**請勿扭曲排水管或將排水管拉緊。

您可根據下列說明鋪設排水軟管：

- 排水至水槽

### 警告

#### 燙傷風險！

使用高溫洗滌功能時，如熱水排放到水槽時接觸熱水，可能會導致燙傷。請勿將手伸入熱水中。

### 注意！

#### 洗衣機 / 衣物損壞

如果排水管的末端浸泡在排出的廢水中，廢水可能會回吸至洗衣機內，導致洗衣機 / 衣物損壞。

請務必確認：

- 水槽上的排水孔子不會堵塞水槽排水。
- 排水管末端不會浸泡在排出的廢水中。
- 排水流速正常。

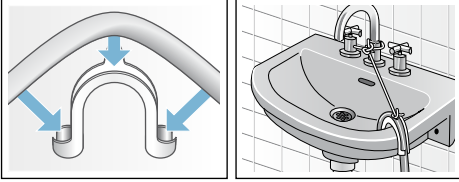

- **排水至水槽之排水管**  
必須使用直徑 24-40 公釐的金屬管夾將接頭牢牢固定（可從水電行購得）。

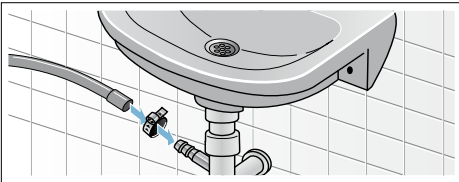

- **將水排至有橡膠套管的塑膠管或水槽中**

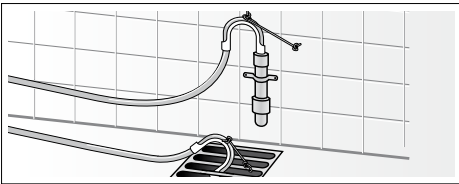

## 洗衣機水平校準

使用水平儀確保洗衣機放置於水平狀態。不正確的校準會導致洗衣機發出大量噪音、劇烈振動並「移動」。

1. 使用扳手，順時針旋轉固定螺帽以鬆開螺帽。
2. 使用水平儀檢查洗衣機的水平校準，必要時調整洗衣機的調整腳來改變其高度。  
電器的調整腳必須穩固著地。
3. 將固定螺帽旋緊至機殼上。  
這時請抓緊洗衣機調整腳，且不要調整高度。  
電器四個調整腳上的固定螺帽均必須旋緊在機殼上。



## 電源連接

### 警告

#### 致命風險！

若接觸帶電零件可能會導致觸電。

- 手部潮濕時，不要觸碰或握持電源插頭。
- 拔下電源線時，必須用手握住插頭而非電線，否則會導致電源線損壞。
- 請勿在機器運轉時拔下電源插頭。

遵循以下說明，並確保：

### 提示

- 使用的電源必須與洗衣機（規格銘版）上標示之電壓相同。規格銘版上會顯示所需連接的電力負荷及保險絲。
- 電器只可以將插頭連接至合規的接地插座使用。
- 電源插頭之規格與插座規格必須相符。
- 電線橫截面積需符合當地法規。
- 接地插座必須安裝妥當。
- 若需更換電源線時，必須由專業電工技師進行。替換之電源線配件可向售後服務中心購買。
- 不可使用多孔插座 / 連接器或延長線。
- 電源插頭必須保持在可觸及的位置。
- 避免彎曲、擠壓、改裝、切割電源線，或使電源線與熱源接觸。

## 初次洗衣前

洗衣機出廠前經過全面測試。為了讓測試過程中可能殘留在洗衣機內的液體排放乾淨，請在初次使用前進行一次不加任何衣物的清洗洗程。

### 提示

- 洗衣機必須**正確安裝和連接** → 第 9 頁
- 切勿使用損壞的洗衣機。如有需要請聯絡售後服務中心。

1. 檢查洗衣機。
  2. 撕掉控制顯示器上的保護膜。
  3. 連接電源插頭。
  4. 打開水龍頭。
  5. 關閉機門（請勿在洗衣機中放入任何衣物）。
  6. 根據機型不同，進行槽潔淨 **90 °C** 或棉質 **90 °C** 洗程。若是 AU 型號，在初始設定時應進行兩次無放置衣物的棉質 **90 °C** 洗程，這個操作僅需操作一次。
  7. 打開洗劑添加盒。
  8. 在洗劑格 II 中倒入約 2 公升水。
  9. 在洗劑格 II 中倒入標準洗劑。  
**提示：** 為避免洗劑產生過多泡沫，僅使用洗劑製造商建議用量的一半。請勿使用羊毛或精緻衣物專用洗劑。
  10. 關好洗劑添加盒。
  11. 按下 ▷||| 按鈕。
  12. 洗程結束時，關閉電器。
- 洗衣機現在已隨時可以使用。**



## 搬運

例如搬家時

### 準備工作：

1. 關閉水龍頭。
2. 降低進水管中的水壓。  
維護 – 進水管濾網 → 第 31 頁
3. 拔下洗衣機電源。
4. 將剩餘的洗劑排放乾淨。  
維護 – 排水泵浦卡住 → 第 30 頁
5. 移除所有連接水管。

### 安裝運輸螺栓組件：

1. 拆下蓋子，並將其儲存在安全的地方。  
視需要使用螺絲起子。

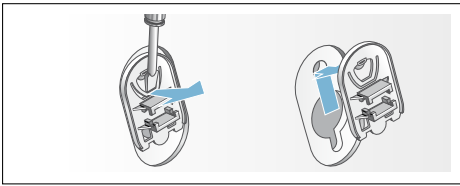

2. 將四個套管插入。  
將電源線放入固定夾。旋入並鎖緊螺絲。

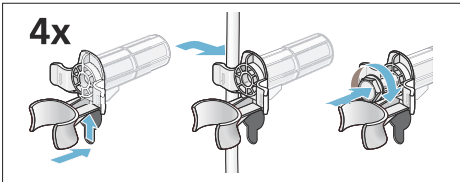

### 再次啟動電器前：

#### 提示

- 必須將運輸螺栓組件拆除。→ " 拆除運輸螺栓 " 頁 11
- 為避免未使用過的洗劑在下次洗衣時直接流入排水口：將約 2 公升水倒入洗劑格 II，然後開始單獨脫水洗程。

## 認識您的洗衣機

### 洗衣機

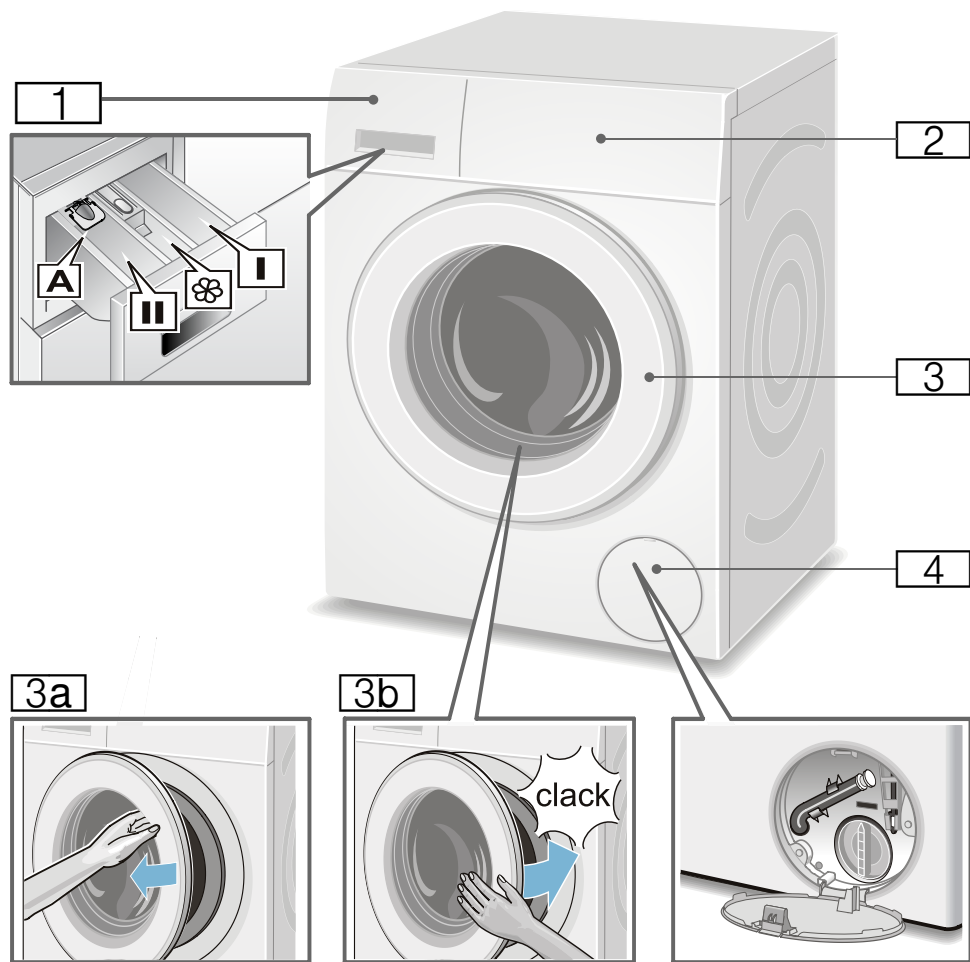

- 1 洗劑添加盒
- 2 控制面板和顯示螢幕
- 3 洗衣機機門

- 3a 開啟洗衣機門
- 3b 關閉洗衣機門
- 4 維修蓋

## 控制面板

洗程一覽表中包含不同機型所有的洗程預設設定和附加功能設定；差異視機型而定。

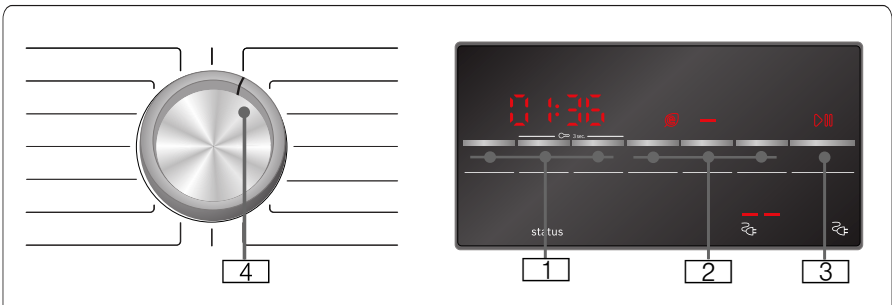
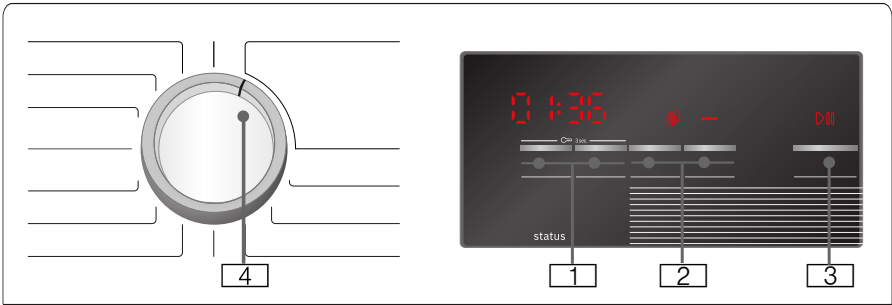

- 1 您可以變更洗程預設設定。  
所有洗程預設設定一覽表 → 第 23 頁
- 2 可選擇的附加功能設定。  
所有附加功能設定一覽表 → 第 24 頁
- 3 啟動按鈕用於啟動、暫停（如添加衣物）和取消洗程。
- 4 洗程旋鈕用於開機、關機及選擇洗程。

## 顯示螢幕

在表格中您可以找到顯示螢幕顯示的設定選項及資訊；差異視機型而定。

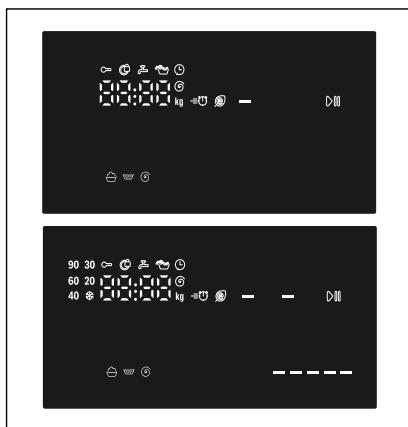

所選洗程的設定		
* - 90*	溫度 (°C)	溫度
----、 0 - 1200*	單位為 rpm (每分鐘旋轉數)	最高轉速或 ---- (洗清停止 = 不進行最後的脫水, 在最後的洗清洗程後, 衣物會浸在水中。)
1:30	洗程長度	取決於洗程的時間設定 h:min (小時: 分鐘)
1 - 24	預定時間 (小時)	洗程會在 ... 後結束 (小時)
9.0*	洗衣量 (公斤)	最大衣物量
* 視機型而定		

顯示洗程進度 (洗程進行順序) 的狀態指示燈:		
🧺、🚰、🕒、 End		洗滌、洗清、脫水 / 排水、洗程結束。
🔒	兒童安全鎖	指示燈亮起: 兒童安全鎖已啟用。 閃爍: 兒童安全鎖已啟用, 洗程旋鈕已調整或按下時。
🔒	門鎖	亮起: 機門無法打開時。
🚰	水龍頭	亮起: 水壓過低。這將延長洗程時間。 閃爍: 水龍頭未打開或沒有供水。
🧼	過量	偵測到過多泡沫, 會額外增加一次洗清程序。
---- 🧺*		能源消耗。
* 視機型而定		



## 衣物

### 準備衣物

#### 注意！

#### 電器 / 衣物損壞

異物（例如硬幣、迴紋針、針、釘子）可能會損壞衣物或洗衣機的部件。

因此，準備洗衣時請注意以下提示：

- 清空口袋。

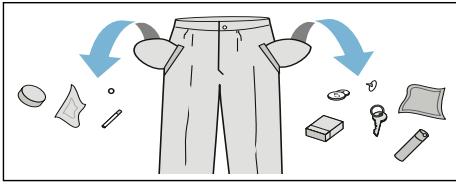

- 檢查是否有金屬物品（迴紋針等）並從衣物中取出。
- 將需要小心處理的衣物裝入洗衣袋中清洗（襪襪，有鋼絲的胸罩等）。

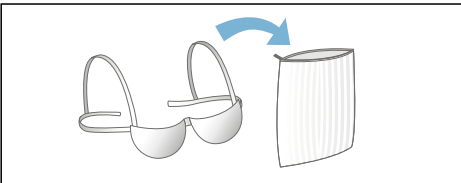

- 拆下窗簾配件或放入洗衣袋中清洗。
- 拉上所有拉鍊，並扣上所有鈕扣。
- 預先清除口袋與領口處的沙粒。

### 依方式分類衣物

根據顏色、髒污程度和衣物洗標建議的清洗溫度來為衣物分類：

- 布料 / 纖維類型
- 顏色

**提示：**若洗滌方式錯誤，可能會讓衣物褪色。白色和有色衣物應分開洗滌。鮮豔的布料需在第一次洗滌時單獨洗滌。

- 髒污程度  
將同等髒污程度的衣物一起洗滌。您可以利用以下例子判斷衣物的髒污程度
  - 輕微：不需要預先處理，必要時選擇 **Speed** 設定
  - 一般
  - 嚴重：放入較少的衣物量，必要時應預先處理衣物。
  - 污漬：即時預先處理出現的污漬。首先，將衣物污漬浸入肥皂水中，不要揉搓。然後選擇適當的洗程洗滌衣物。有時，頑強或乾燥的污漬可能需要多洗幾次才能去除。
- 衣物洗標上的符號  
符號中的數字代表能夠使用的最高洗滌溫度。
  - ：適用於一般的洗程；例如棉質洗程。
  - ：需要溫和的洗程；例如合成纖維洗程。
  - ：需要特別溫和的洗程；例如精緻 / 絲質洗程。
  - ：適用於手洗；例如手洗 / 羊毛洗程。
  - ：請勿用滾筒式洗衣機洗滌此類衣物。

### 上漿

**提示：**不應使用衣物柔軟精處理此類衣物。

使用液態漿時，所有洗程均可進行上漿。可在單獨洗滌和棉質洗程中使用液態漿上漿

### 染色 / 漂白

染料應僅使用一般家庭用量。染料中的鹽份會損壞不銹鋼零件！請務必遵循染料製造商的說明。

請勿使用滾筒式洗衣機漂洗衣服。

## 洗劑

### 如何正確選擇洗劑

衣物洗標上的資訊對於選擇正確的洗滌劑、洗滌水溫和洗護方法非常重要。

- **含增艷劑的洗劑**  
適合耐熱的亞麻布或棉製白色衣物  
洗程：棉質 /  
冷水 – 最高 90 °C
- **適用於彩色衣物，不含漂白劑或增艷劑的洗劑**  
適合亞麻布或棉製的有色衣物  
洗程：棉質 /  
冷水 – 最高 60 °C
- **適合彩色衣物或精緻衣物，不含增艷劑的洗劑**  
適合輕柔纖維、合成纖維製的有色衣物  
洗程：合成纖維 /  
冷水 – 最高 60 °C
- **適用於精緻衣物的洗劑**  
適合精緻衣物、精細織物、絲或人造絲  
洗程：精緻 / 絲質 /  
冷水 – 最高 40 °C
- **適用於毛織品的洗劑**  
適合羊毛布料  
洗程：手洗 / 羊毛 / 冷水 – 最高 40 °C

### 有效使用能源和洗劑

若為輕微和一般髒污，您可節省能源（較低的洗滌溫度）和洗劑。

節約	髒污 / 說明
根據建議劑量 降低溫度和洗劑量	<b>輕度</b> 無明顯的髒污或污漬。只帶有些許體味，例如 <ul style="list-style-type: none"> <li>■ 輕薄的夏季衣物或運動服（穿幾個小時）</li> <li>■ T 恤、襯衫、短衫（穿一天）</li> <li>■ 客房床單和毛巾（使用一天）</li> </ul>
	<b>一般</b> 有明顯髒污或少量污漬，例如： <ul style="list-style-type: none"> <li>■ T 恤、襯衫、短衫（汗濕透了，穿了幾次）</li> <li>■ 毛巾、寢具（使用一星期）</li> </ul>
	<b>重度</b> 清晰可見的污垢或污漬，例如餐具拭布、嬰兒用品、工作服
根據洗標設定溫度，並根據髒污的嚴重程度放入洗劑	

**提示：**確定各種洗劑 / 清潔用品 / 的用量時，必須遵守製造商的使用說明。  
→ " 添加適量洗劑與清潔用品 " 頁 26



## ☰P 洗程一覽表

洗程 / 衣物類型 / 附加功能	設定
<b>洗程名稱：</b> 洗程的概要說明與適用的織品。	最大衣物量，溫度 (* = 冷水)
	脫水速度 *
	可選擇的附加功能
<b>棉質衣物：</b> 以綿或亞麻製成的耐磨耐熱織品。 <b>提示：</b> <b>Speed</b> 設定是一種適用於輕度髒污衣物的超省時洗程。	9.0 公斤 / 5.0** 公斤； * - 90 °C ----, 0 - 1200*** rpm Speed/Eco、Soak、Rinse+
<b>抗敏：</b> 以綿或亞麻製成的耐磨耐熱織品。	7.0 公斤 / 5.0** 公斤； * - 60 °C ----, 0 - 1200*** rpm Speed/Eco、Soak、Rinse+
<b>合成纖維：</b> 以合成纖維材質或混紡布料製成的織品。	4.0 公斤； * - 60 °C ----, 0 - 1200*** rpm Speed/Eco、Soak、Rinse+
<b>混合衣物：</b> 混合棉質或合成纖維衣物。	4.0 公斤； * - 40 °C ----, 0 - 1200*** rpm Speed/Eco、Soak、Rinse+
<b>精緻 / 絲質：</b> 適用於精緻、可水洗的織物（例如以絲質襯衫、圍巾） <b>提示：</b> 請使用適合機洗精緻或絲質衣物的專用洗劑。	2.0 公斤； * - 40 °C ----, 0 - 800 rpm Speed/Eco、Soak、Rinse+
<b>手洗 / 羊毛：</b> 手洗或機洗羊毛或富含羊毛的織物。可避免縮水、特別溫和的洗程，洗程的時間較長（織物會浸泡在洗滌液中）。 <b>提示</b> <ul style="list-style-type: none"> <li>■ 羊毛源自如安哥拉羊、羊駝、駱馬、綿羊等動物。</li> <li>■ 請使用適合機洗羊毛的專用洗劑。</li> </ul>	2.0 公斤； * - 40 °C ----, 0 - 800 rpm -
* 最高的脫水速度視洗程與機型而定 ** 減少 <b>Speed</b> 設定的衣物量	

洗程 / 衣物類型 / 附加功能	設定
<b>單獨脫水：</b> 額外的脫水，可選脫水轉速。若要排水，請設定脫水轉速為 0。	- 0 - 1200*** rpm -
<b>單獨洗清：</b> 額外的洗清，可選脫水轉速。	- ----, 0 - 1200*** rpm Rinse+
<b>槽潔淨：</b> 清潔和保養滾筒與外槽的洗程。 <b>提示：</b> 執行此洗程時，不放入任何衣物。	0.0 公斤；*， 40 °C， 90 °C 1200*** rpm -
<b>+ 預洗：</b> 高耗能洗程，適用於嚴重髒污、以綿或亞麻製成的耐磨織品。	4.0 公斤；* - 40 °C ----, 0 - 1200*** rpm Speed/Eco、Soak、 Rinse+
<b>夜間洗程：</b> 特別針對夜晚洗衣設計的洗程，發出的噪音較低。適用於混合織物。	4.0 公斤；* - 40 °C ----, 0 - 1200*** rpm Speed/Eco、Soak、 Rinse+
<b>絨毛玩具：</b> 適用於可機洗的絨毛玩具（詳細資訊請參考物件上的洗標說明）。若玩具中有部分是紙製品，則不適合洗滌。	1.5 公斤；* - 40 °C ----, 0 - 1200*** rpm Speed/Eco、Soak、 Rinse+
<b>羽絨 / 薄被：</b> 內含羽絨的可機洗織物（例如夾克、枕頭、毯子）。	2.0 公斤；* - 60 °C ----, 0 - 1200*** rpm Speed/Eco、Rinse+
<b>戶外 / 防水：</b> 洗滌有防水功能的衣物。	1.0 公斤；* - 40 °C 0 - 800 rpm Speed/Eco、Rinse+
<b>快洗 45'/30'/15'：</b> 快洗 45 分洗程：適用於輕微髒污的棉質或亞麻衣物。快洗 30 分洗程：適用於輕微髒污的棉質或亞麻衣物。快洗 15 分洗程：適用於輕微髒污與少量的衣物，例如每天更換的衣物或新衣物。	3.5 公斤 / 2.0** 公斤； * - 40 °C ----, 0 - 1200*** rpm Speed/Eco
* 最高的脫水速度視洗程與機型而定 ** 減少 Speed 設定的衣物量	

提示：\*\*\*WAP20260TC 的脫水轉速為 1000rpm。

## P+ 洗程預設變更

**提示：**您可在一覽表中查看洗程的原廠設定，此設定將視洗衣機型號而有所不同。

洗程的原廠設定會在選擇洗程後顯示在顯示螢幕上。

### 溫度

(Temperature)

設定視機型而定

根據洗程進度，您可以在洗程開始前和運轉過程中變更溫度。

可設定的最高溫度取決於您所選擇的洗程。

### 脫水轉速

(Spin Speed)

根據洗程進度，您可以在洗程開始前和運轉過程中變更脫水速度（單位為 rpm；每分鐘旋轉數）。

**設定 0：**將水排出，不進行最後的脫水和排水。衣物在滾筒內沒有脫乾，適用於不可脫水的衣物。

**設定 - - - -：**（停止清洗）= 不進行最後的脫水。在最後的清洗步驟完成後，衣物會浸在水中。

如果洗程結束後，不會立即將衣物從洗衣機中取出，那麼可以選擇「停止清洗」避免衣物起皺。

繼續 / 結束洗程 → 第 27 頁

可設定的最高脫水轉速取決於所選擇的洗程。

## 預約洗程結束時間

(Finish in)

**啟動洗程前**，可以小時為單位（h = 小時）選擇洗程預定結束時間，最長時間可選擇 24 小時。

操作步驟：

1. 選擇洗程。  
顯示所選洗程的所需時間，例如 **2:30**（小時：分鐘）。
2. 反覆按下 **Finish in** 按鈕直到欲預設的時間顯示在螢幕中。
3. 按下 **▷|||** 按鈕。  
機門將會鎖上。  
所選的時間（例如 **8 h**）會顯示於顯示螢幕上並倒數計時，直到洗程開始。接著顯示洗程持續時間。

**顯示螢幕顯示時間倒數時**，可依照下列步驟變更預設時數：

1. 按下 **▷|||** 按鈕。
2. 使用 **Finish in** 按鈕變更時數。
3. 按下 **▷|||** 按鈕。

**顯示螢幕顯示時間倒數時**，可依照下列步驟添加或取出衣物：

1. 按下 **▷|||** 按鈕。
2. 開啟機門，添加或取出衣物。
3. 關上機門。
4. 按下 **▷|||** 按鈕。

**提示：**洗衣機會在洗程運轉過程中自動調整洗程時間。  
部分因素將影響洗程時間，例如：

- 洗程設定、
- 洗劑的用量（因泡沫過多而需額外的洗清程序）、
- 衣物量 / 種類（衣物較多和吸水力強的衣物需要較長的洗滌時間）、
- 因衣物不平衡（例如床單）導致脫水洗程須啟動數次、
- 電源供應不穩定、
- 水壓（影響進水速度）。

## **P+** 附加功能設定

提示：洗程一覽表中包含其他附加功能設定；差異視機型而定。

### Speed (超省時)/ Eco (節能模式)

(=☺ @)

包含兩種洗程設定，可在選定的洗程中加入額外清洗的行程：

- **Speed**  
在較短時間內完成洗滌，洗滌效果媲美未設定 Speed (超省時)/Eco (節能模式) 模式時的同一洗程。  
提示：請勿超過最大洗衣量。
- **Eco**  
藉由降低溫度達到最佳能源效率，洗滌效果媲美未設定 Speed (超省時)/Eco (節能模式) 模式時的同一洗程。

要進行設定，請按下該按鍵，原廠初始設定為 **Speed** 設定。請再次按下按鍵，以啟用 **Eco** 設定。該設定啟用時，顯示螢幕上的對應符號將同時亮起。

再次按下按鈕，則不會選擇任何設定。

### Rinse+ (加清洗)

(Rinse+)

提高水位並加入額外的洗清程序，延長洗滌時間。適用於水質極軟的區域，也適用於希望提升脫水效果的情況。

### Soak (浸泡)

(Soak)

主要洗程開始之前，準備洗滌的衣物會在水中浸泡一段時間，預先溶解部份較骯髒的污垢。

啟動洗衣機前，請先將衣物頑垢專用洗劑倒入洗劑格 I。

提示

- 放入相同顏色的清洗物。
- 若您的洗衣機並無此選項，則可依照下列方式浸泡衣物：
  1. 選擇棉質 40 °C 洗程和 ▷| 按鈕。
  2. 約 10 分鐘後按下 ▷| 按鈕。衣物將會靜置在浸泡液中。
  3. 根據需求決定浸泡衣物的時間，接著再次按下 ▷| 按鈕，即可繼續或變更洗程。**提示：**不需要額外添加洗劑或浸泡液。

## 操作洗衣機

**提示：**確實安裝和連接洗衣機。  
初次洗衣前 → 第 14 頁

### 放入衣物並啟動洗衣機

#### 提示

- 洗衣機如有損壞，請勿開啟。
  - 請通知售後服務中心！
1. 連接電源插頭。
  2. 打開水龍頭。
  3. 打開洗衣機機門。
  4. 檢查滾筒內的水是否已完全排乾。如有需要請先排水。

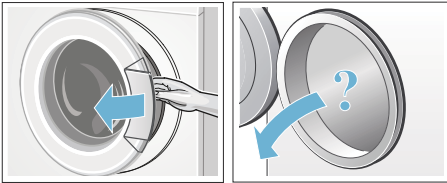

### 設定洗程 / 開關

**提示：**如果已經啟用兒童安全鎖，則必須在設定洗程前解除兒童安全鎖。

使用洗程旋鈕選擇所需洗程。旋鈕可雙向旋轉。

所選洗程的**洗程預設**會出現在顯示螢幕上：

- 溫度 \*
- 脫水速度 \*
- 最大衣物量或洗程所需時間（交替顯示）、
- 能源消耗 \*。

\* 視機型而定

### 變更洗程設定

您可以使用或變更原廠預設。  
為執行上述操作，可重複按下對應的按鈕，直到顯示所需的設定。

設定不需要額外確認即可啟用。

關閉洗衣機電源時，這些設定將不會儲存。

→ " 洗程預設變更 " 頁 23

洗程一覽表 → 使用暨安裝說明書的補充資料。

### 選擇附加功能設定

選擇附加功能設定，您可以根據待洗衣物的特點調整洗程。

根據洗程進度，可以選擇或取消設定。

如果啟用某項設定，那麼對應的按鈕指示燈將亮起。

關閉洗衣機電源時，這些設定將不會儲存。

→ " 附加功能設定 " 頁 24

洗程一覽表 → 使用暨安裝說明書的補充資料。

### 將衣物放入滾筒

#### 警告 死亡危險！

若使用含有化學溶劑的清潔劑（例如：去漬劑）預先處理待洗衣物，可能會導致衣物在洗衣機進行清洗時爆炸。  
請先用手徹底洗淨衣物。

#### 提示

- 將不同大小的衣物放入洗衣機。不同大小的衣物在脫水時會自行分佈得更均勻。待洗衣物大小相同時可能會導致滾筒負載失衡。
- 請遵循最大洗衣量的規定。放入過多衣物會影響洗滌效果，還會造成衣物起皺。

1. 將經過預先分類的衣物攤開後放入洗衣機滾筒。
2. 確保洗衣機門和邊條沒有卡住任何衣物，接著關上洗衣機門。

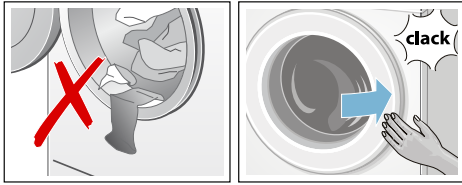

▷ 按鈕指示燈閃爍，表示洗程可以開始。您可以變更這些設定。→ "染色 / 漂白" 頁 19 → "脫水轉速" 頁 23

## 添加適量洗劑與清潔用品

### 注意！ 洗衣機損壞

如果清潔劑和衣物預洗劑（例如去污劑、預洗清潔噴劑等）與洗衣機表面接觸，可能會導致滾筒式洗衣機損壞。避免此類溶劑與滾筒式洗衣機表面接觸。必要時，立即用濕布將殘餘的洗劑和其它殘留物 / 液滴擦拭乾淨。

### 洗劑用量

根據以下資訊酌量使用洗劑和清潔用品：

- 水的硬度；請向自來水公司查詢
- 產品包裝上的製造商使用說明
- 衣物量
- 髒污程度

### 添加洗劑

#### ⚠ 警告

#### 眼睛或皮膚刺激！

若洗衣機運轉時洗劑添加盒未關閉，那麼洗劑和清潔用品可能會噴濺出來。

請小心打開洗劑添加盒。

如果眼睛或皮膚與洗劑 / 清潔用品直接接觸，則立即用水徹底沖洗。

若意外吞食，請盡速就醫。

**提示：**請用水稀釋濃稠衣物柔軟精。

將洗劑和清潔用品倒入對應的洗劑格：

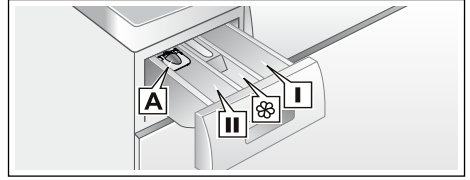

用量標記 A\*  
洗劑格 II

液體洗劑專用  
主要添加清洗用之洗劑、水質軟化劑、漂白劑、去污劑

洗劑格 ⊗

衣物柔軟精、衣物上漿漿液

洗劑格 I

請勿超出 max 標記。  
預洗用洗劑

1. 將洗劑添加盒盡可能拉出。
2. 加入洗劑和 / 或清潔用品。
3. 關好洗劑添加盒。

### 液體洗劑的測量隔板\*

\* 視機型而定

放好測量隔板，以測量液體洗劑用量：

1. 拉出洗劑添加盒。
2. 將測量隔板往前並往下推至定位。
3. 重新放入添加盒。

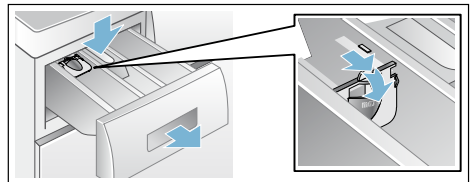

**提示：**以下情況請勿使用測量隔板：凝膠洗劑和洗衣粉；包括預洗的洗程；或選擇了預定時間的洗程。

**如不具備測量隔板，**請將液體洗劑倒入適當的添加盒，然後放入滾筒中。



## 啟動洗程

按下  按鈕。指示燈亮起，洗程啟動。

執行洗程時，顯示螢幕會顯示預定時間，或洗程啟動時會顯示洗程持續時間和洗程進度符號。

### 提示：泡沫檢測

如果  符號出現在顯示螢幕上，則表示洗衣機偵測到洗滌過程中滾筒內出現過多泡沫，會自動啟動額外洗清程序以消除泡沫。下次洗滌相同衣物量時，請減少洗劑的添加量。



如果您想要鎖定洗程避免遭其他人員意外更改，則可根據以下步驟選擇兒童安全鎖。

## 兒童安全鎖

( 3 sec.)

您可鎖定洗衣機，以防止設定的功能被意外更改。如要啟用這個步驟，請在洗程啟動時啟用兒童安全鎖。

如要啟動 / 停用，請在洗程開始後同時按住 **Spin Speed** 和 **Finish in** 按鈕。按住兩個按鈕約三秒。隨即會在顯示螢幕中出現  符號。

-  指示燈亮起：兒童鎖功能已啟用。
-  閃爍：兒童安全鎖已生效，洗程旋鈕遭到調整。要停用兒童安全鎖，請將洗程旋鈕重新轉至初始洗程。符號燈將再次亮起。

**提示：**為避免洗程結束，請勿將洗程旋鈕轉至停止位置。

**提示：**洗衣機關機後，兒童安全鎖仍會維持啟用的狀態，在選擇新洗程之前，必須先停用兒童安全鎖。



## 添加 / 取出衣物

啟動洗程後，可根據需要添加或取出衣物。

如需執行上述操作，按下  按鈕。

隨即  按鈕指示燈閃爍，洗衣機會自行檢查此時是否可以添加衣物。

若顯示面板上出現下列訊息：



-  符號消失：表示可添加衣物。
-  符號亮起：表示不可添加衣物。

按下  按鈕以繼續進行洗程。洗程隨即自動繼續進行。

### 提示



- 添加衣物時，請勿長時間打開機門，否則衣物中的水可能會滲出洗衣機外。
- 基於安全因素，當洗衣機內水位、溫度較高或滾筒轉動時，機門將維持鎖定狀態，此時無法添加衣物。
- 重新放入衣物時，負載顯示不會啟動。

## 變更洗程



1. 按下  按鈕。
2. 選擇其他洗程。
3. 按下  按鈕。新洗程將從頭開始執行。

## 取消洗程



如洗程處於高溫狀態：

1. 按下  按鈕。
2. 要冷卻衣物：選擇單獨洗清。
3. 按下  按鈕。



如洗程處於低溫狀態：

1. 按下  按鈕。
2. 選擇單獨脫水。
3. 按下  按鈕。

## 在洗程進行中停止或暫停

----  顯示在顯示面板上， 按鈕指示燈閃爍。

繼續執行洗程：

- 按下  按鈕（衣物將以預設脫水速度脫水\*）或
- 選擇脫水速度或設定洗程旋鈕至單獨脫水，然後按下  按鈕。

\* 視選擇的洗程而定 -> 洗程一覽表

## 結束洗程

**End** (結束) 顯示在顯示螢幕上, ▷||| 按鈕指示燈熄滅。

## 取出衣物 / 關閉洗衣機電源

1. 開啟洗衣機機門並取出衣物。
2. 將洗程旋鈕轉至**停止**。洗衣機隨即關閉。
3. 關閉水龍頭。

Aqua-Stop 型號不需要此步驟。

### 提示

- 洗程結束後請勿將任何衣物留在滾筒中。在下次洗滌時衣物可能縮水或造成其他衣物染色。
- 從滾筒和邊條中取出異物避免異物生鏽。

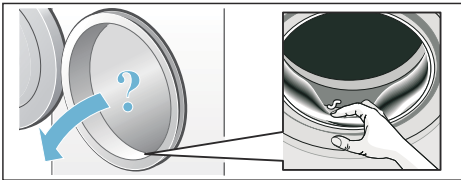

- 將洗衣機門和洗劑添加盒打開, 風乾殘留的水份。
- 務必取出衣物。
- 請等到洗程結束, 洗衣機仍可能處於鎖定狀態。請再次開啟電器, 並等待裝置解鎖。
- 當顯示螢幕在洗程結束時熄滅, 代表節能模式被啟用。如要查看顯示螢幕, 請輕按任何按鍵即可。

## 警示音設定

您可以變更下列設定:

- 警示音量 (例如程序結束時) 和
- 按鍵音量。

若要變更設定, 必須啟動設定模式。

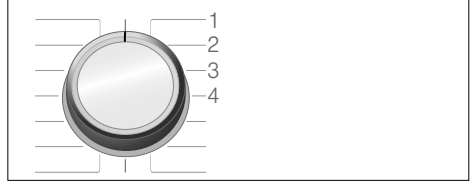

1/2/3/... 洗程旋鈕的位置

### 啟動設定模式:

1. 將洗程旋鈕轉位置 1。洗衣機隨即開啟。
2. 按住 ▷||| 按鈕, 同時將旋鈕順時針方向轉至位置 2, 然後放開按鈕。

設定模式已啟用, 預設音量會顯示於顯示螢幕上 (例如洗程結束時)。

### 變更警示音量

使用 **Finish in** 按鈕以調整警示音音量:

- 2: 訊號音量和 / 或
- 3: 按鍵音量。



0 = 關閉、1 = 小、  
2 = 中、3 = 大、  
4 = 極大

### 離開設定模式

您可以結束洗程, 接著將洗程旋鈕轉至**停止**位置。設定隨即儲存。

## 自動感應器

### 自動負載感應器

自動負載感應功能可根據洗滌衣物類型，以及洗衣量自動調節每種洗程最理想的用水量。

### 衣物平衡偵測系統

自動平衡偵測系統會偵測滾筒內衣物平衡問題，透過間歇轉動滾筒，確保滾筒內衣物均勻分佈。

若衣物分佈不均，會造成脫水速度降低，或不進行脫水。

**提示：**將大小衣物均勻地放置在滾筒內。  
→ "故障排除" 頁 31

## 清潔與保養

**警告**  
**死亡危險！**

如果接觸帶電零件可能會導致觸電。  
請關閉洗衣機的電源，並拔下電源插頭。

**警告**  
**中毒風險！**

含有化學溶劑的清潔劑可能會產生有毒氣體。  
請勿使用含有化學溶劑的清潔劑。

**注意！**

**洗衣機損壞**

含有化學溶劑的清潔劑可能會損壞洗衣機表面和零件。  
請勿使用含有化學溶劑的清潔劑。

### 洗衣機外殼 / 控制螢幕顯示器

- 用柔軟、潮濕的布擦拭洗衣機外殼和控制螢幕顯示器。
- 立即清除殘餘的洗劑。
- 請勿用高壓水柱清潔。

### 清潔滾筒

請使用無氯的清潔劑，切勿使用鋼絲絨刷。

如果洗衣機內散發出異味，或是欲清潔滾筒，可在沒有衣物下啟用槽潔淨 90 °C 或棉質 90 °C 洗程。並添加洗劑。

### 洗衣機除垢

若在洗程中洗劑正常流出，則不需要進行除垢。如果必須進行除垢，則請遵循除垢劑製造商的使用說明。

### 洗劑添加盒

如果有洗劑或衣物柔軟精殘留：

1. 拉出洗劑添加盒。將隔板向下壓並完全移除洗劑添加盒。
2. 拆下隔板：用手指將隔板從下往上推。

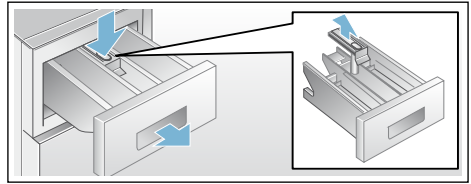

3. 用清水和刷子清潔洗劑添加盒和隔板，然後晾乾。
4. 裝上隔板並固定（將圓柱推至導軌插銷上）。
5. 推入洗劑添加盒放置位置。

**提示：**讓洗劑添加盒保持開敞，以風乾殘餘的水份。

## 排水泵浦堵塞

### 警告

#### 燙傷風險！

在高水溫條件下運行時，水會變得非常熱。如果直接接觸熱水，可能會導致燙傷。  
請等待水冷卻後再進行操作。

#### 水冷卻之後：

1. 關閉水龍頭，確保沒有水再流入洗衣機，並透過排水泵浦將殘留剩水從洗衣機內排出。
2. 關閉電器。
3. 拔除電源插頭。
4. 開啟並拆下維修蓋。

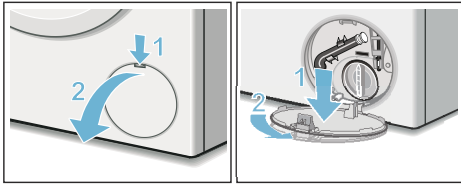

5. 從固定夾中取出排水管。  
取下軟管封蓋，讓水流入合適的容器。  
放回軟管封蓋，並將排水管放入固定夾。

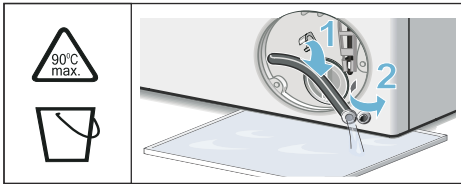

6. 小心地拆下泵浦蓋，殘留的水可能會滲出。  
清潔內部、泵浦蓋溝及泵浦外殼。確認泵浦外殼後方中的葉輪能順利旋轉。  
重新裝回泵浦蓋並旋緊。泵浦蓋上的轉柄必須保持垂直。

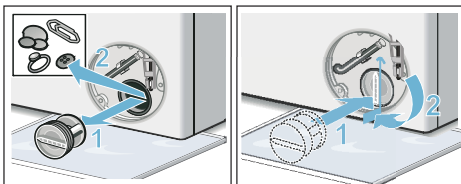

7. 將維修蓋裝回，並將其鎖至定位關妥。

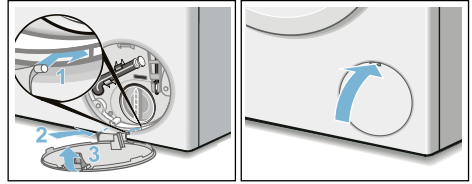

提示：為避免未使用過的洗劑在下次洗衣時直接流入排水口，請將 2 公升清水倒入洗劑格 II，接著啟動單獨脫水洗程。洗程完成後再正常進行下次的洗滌。

## 水槽之排水管堵塞

1. 關閉電器。
2. 拔除電源插頭。
3. 鬆開金屬管夾。小心地拆下排水管，殘留在水管中的水可能會漏出。
4. 清潔排水管與虹吸管零件。

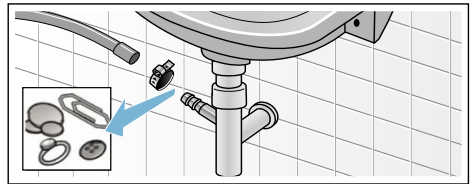

5. 重新連接排水管並以金屬管夾加以固定。

## 進水濾網堵塞

首先，請降低供水管中的水壓：

1. 關閉水龍頭。
2. 選擇任何洗程（單獨脫水除外）。
3. 按下 ▷ 按鈕。讓洗程執行約 40 秒。
4. 將洗程旋鈕轉停止關位置。
5. 拔掉電源插頭。
6. 清潔水龍頭上的濾網：  
從水龍頭上拆下水管。  
使用小刷子清潔濾網。

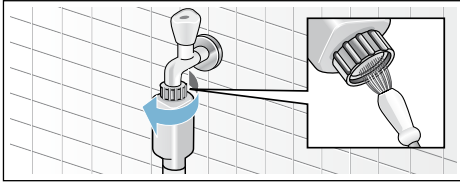

7. 標準和 Aqua-Secure 機型，清潔位於電器後方的濾網：  
從洗衣機背面取下水管。  
使用鉗子取出濾網並加以清潔。

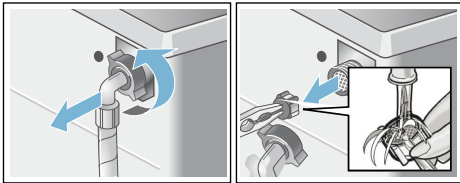

8. 裝入濾網、連接管並檢查會否漏水。

## 故障排除

### 緊急門鎖解鎖

例如，斷電的情況下

**提示：** 電源恢復後，洗程便會繼續。

**警告**  
**燙傷風險！**

當洗衣機在高溫模式下運作時，如果接觸洗滌液和衣物可能會導致燙傷。  
請待其冷卻。

**警告**  
**受傷風險！**

若在滾筒轉動時將手伸入，可能會造成手部受傷。  
當滾筒轉動時請勿將手伸入。請等到滾筒停止轉動。

**注意！**  
**水損**



任何漏出的水皆可能會造成水損。若透過玻璃仍可看見水時，請勿開啟洗衣機機門。

如需拿出衣物，可依照下列指示開啟洗衣機門：

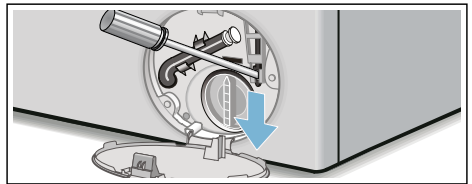
1. 關閉電器。
2. 拔除電源插頭。
3. 排水。→ 第 30 頁
4. 利用工具拉下緊急門鎖解鎖裝置，然後放開。  
隨即可以開啟洗衣機門。





## 螢幕上顯示的資訊

顯示	原因 / 解決辦法
	<ul style="list-style-type: none"> <li>■ <b>快速閃爍 + 警告信號</b>: 機門開啟且水位過高。關閉機門，使用  按鈕或選擇單獨脫水洗程以繼續進行。</li> <li>■ <b>緩慢閃爍</b>: 門鎖溫度過高，不得開啟機門。請等待約 30 秒，直到溫度下降。</li> </ul>
	<ul style="list-style-type: none"> <li>■ <b>閃爍 (沒有供水)</b>: 水龍頭是否已打開？進水濾網是否堵塞？清潔進水濾網。若有額外安裝濾水器 (視型號)，則應檢查該裝置的污染狀況，必要時進行清潔 → 參閱濾水器的安裝和清潔說明。水管是否扭曲或堵塞？</li> <li>■ <b>亮起 (低水壓)</b>: 僅供參考。這不會影響洗程的進行。但洗程持續時間將會延長。</li> </ul>
E:18	排水泵浦堵塞；清潔排水泵浦。清潔水槽之排水管。
E:32	洗程結束後和 <b>End</b> 交替顯示：衣物出現不平衡的問題，脫水程序已取消。
:	<ul style="list-style-type: none"> <li>■ <b>快速閃爍</b>: 僅供參考。偵測到電源電壓過低。洗程的時間可能會延長。</li> <li>■ <b>緩慢閃爍</b>: 僅供參考。洗程運轉時偵測到電源電壓過低。洗程的時間可能會延長。</li> </ul>
其他	關閉洗衣機等待五秒鐘，然後重新啟動。若再次出現該顯示畫面，請聯絡售後服務中心。

## 故障排除

故障	原因 / 解決辦法
洗衣機滲水。	<ul style="list-style-type: none"> <li>■ 接妥或更換排水管。</li> <li>■ 將排水管的螺絲旋緊。</li> </ul>
洗衣機未注水。 洗劑未流出。	<ul style="list-style-type: none"> <li>■ 是否按下 ▷  按鈕？</li> <li>■ 水龍頭是否打開？</li> <li>■ 濾網是否堵塞？清潔濾網 → 第 31 頁</li> </ul> <p>提示：若有額外安裝濾水器（視型號），則應檢查該裝置的污染狀況，必要時進行清潔 → 參閱濾水器的安裝和清潔說明。</p> <ul style="list-style-type: none"> <li>■ 進水管是否彎曲或堵塞？</li> </ul>
洗衣機門無法開啟。	<ul style="list-style-type: none"> <li>■ 安全功能已啟動。選擇停止洗程。</li> <li>■ 是否選擇「----」（洗清停止 = 不進行最後的脫水）？</li> <li>■ 選擇用緊急釋放裝置開啟機門。</li> <li>■ ∞ 兒童安全鎖是否啟動？必須關閉兒童安全鎖 → 第 27 頁</li> </ul>
洗程不會啟動。	<ul style="list-style-type: none"> <li>■ 是否按下 ▷  或 <b>Finish in</b> 按鈕？</li> <li>■ 洗衣機門是否關閉？</li> <li>■ ∞ 兒童安全鎖是否啟動？停用。</li> </ul>
洗程啟動後，滾筒短暫晃動。	並非故障 – 洗程啟動時，內部馬達測試會造成短暫晃動。
未排水。	<ul style="list-style-type: none"> <li>■ 是否選擇「----」（洗清停止 = 不進行最後的脫水）？</li> <li>■ 清潔排水泵浦 → 第 30 頁</li> <li>■ 清潔排水管 / 或排水管線。</li> </ul>
滾筒中看不到水。	並非故障 - 水位低於視線範圍。
脫水效果不佳。	<ul style="list-style-type: none"> <li>■ 並非故障 – 由於衣物在滾筒內的分佈不均勻，因此衣物負載平衡偵測系統中斷脫水程序。 將大小衣物均勻地放置在滾筒內。</li> <li>■ 是否選擇防皺（視機型而定）？</li> <li>■ 是否選擇過低的脫水速度？</li> </ul>
進行多次的脫水程序。	並非故障 – 衣物負載平衡檢測系統正在調節衣物放置不平衡的情況。
洗程運轉時間較平常長。	<ul style="list-style-type: none"> <li>■ 並非故障 – 平衡檢測系統正在透過重複攤開衣物，調整衣物平衡的情況。</li> <li>■ 並非故障 - 泡沫檢測系統啟動 - 已啟動額外清洗程序。</li> </ul>
在洗滌過程中，洗程時間發生變化。	並非故障 – 洗程會依據特定的洗衣程序選擇最佳洗衣時間。顯示螢幕上顯示的剩餘時間會因此改變。
洗劑添加盒中有殘留液體。	<ul style="list-style-type: none"> <li>■ 並非故障 – 不影響清潔用品的效果。</li> <li>■ 必要時清潔隔板。</li> </ul>



故障	原因 / 解決辦法
洗衣機內散發異味。	<p>根據型號不同，在沒有放入任何衣物的情況下進行槽潔淨 90 °C 或棉質 90 °C 洗程。</p> <p>加入洗衣粉或是含漂白劑的洗劑。</p> <p><b>提示：</b>為避免洗劑產生過多泡沫，請使用洗劑製造商建議用量的一半。請勿使用羊毛或精緻衣物專用洗劑。</p>
顯示螢幕上的  符號亮起。泡沫從洗劑添加盒中漏出。	<p>是否使用過多的洗劑？</p> <p>將一匙的衣物柔軟精與 1/2 公升的水混合，並倒入洗劑格 II 中（不適用於戶外衣物、運動服或者絨毛填充物品）。</p> <p>在下次洗滌時減少洗劑用量。</p>
脫水程序中出現噪音、振動及「移動」。	<ul style="list-style-type: none"> <li>■ 洗衣機是否平穩？洗衣機水平校準 → 第 13 頁</li> <li>■ 洗衣機基座是否固定？固定洗衣機調整腳 → 第 13 頁</li> <li>■ 是否移除運輸螺栓組件？</li> <li>■ 移除運輸螺栓組件 → 第 11 頁</li> </ul>
洗衣機運轉時，顯示螢幕 / 指示燈無法運作。	<ul style="list-style-type: none"> <li>■ 是否停電？</li> <li>■ 保險絲是否燒斷？更換保險絲。</li> <li>■ 若故障反覆發生，請聯絡售後服務中心。</li> </ul>
有洗劑殘餘在衣物上。	<ul style="list-style-type: none"> <li>■ 部分無磷洗劑中含有不溶於水的殘留物。</li> <li>■ 選擇清洗洗程或在洗滌結束後刷洗衣物。</li> </ul>
在暫停模式下，顯示螢幕上的  符號亮起。	<ul style="list-style-type: none"> <li>■ 基於安全因素，洗衣機門會自動上鎖（水位或溫度過高）。此時不可添加衣物。必要時應立即關閉機門。</li> <li>■ 按下  按鈕繼續進行洗程。</li> </ul>
若無法自行修復故障（關閉並重新開啟洗衣機電源後），或需要維修：	<ul style="list-style-type: none"> <li>■ 關閉洗衣機，並拔下電源插頭。</li> <li>■ 關閉水龍頭並聯絡售後服務中心。</li> </ul>



## 售後服務

如果您無法自行解決故障情況 → " 故障排除 " 頁 31, 請與我們的售後服務中心聯絡。

我們將找出最合適的解決方案, 讓工程師針對問題提供到府服務。

請向售後服務中心提供洗衣機的產品編號 (E no.) 及生產編號 (FD)。

E-Nr. _____	FD _____
產品編號	生產編號

**您可在下列地方找到此資訊:**

- 洗衣機機門內側 \*
- 洗衣機機板蓋 \*
- 洗衣機背面 \*

\* 視機型而定

如需協助, 歡迎與我們聯絡。您可以確保您的洗衣機經由專業維修人員並使用原廠零件進行維修。



## 產品規格

**尺寸:**

85 x 60 x 59 公分  
(高 x 寬 x 深)

**重量:**

72 公斤

**連接電源:**

額定電壓 220V, 60 Hz

額定電流 10 A

額定功率 2050 瓦

**水壓:**

1–10 bar

您可在隨附的客服索引中查看各國當地的聯絡資料。

Robert Bosch Hausgeräte GmbH  
Carl-Wery-Straße 34  
81739 München, GERMANY



9001206682 (9610)