

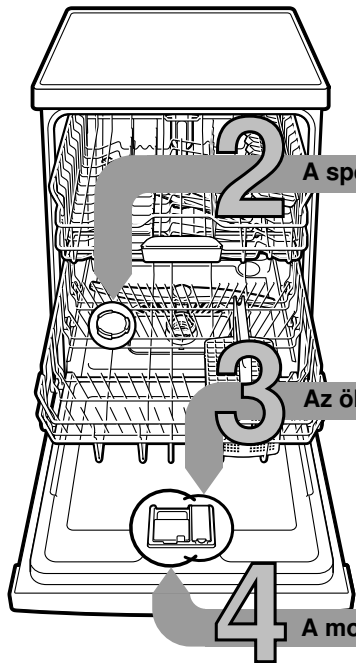

Röviden és közérthetően:  
érdeklődjön minden, ami a mosogatógéphez  
kell ...

**Az első használat előtt  
feltétlenül olvassa el a felállítási  
és használati utasítást!**



1

**A lágyítóberendezés beállítása \***

A vízkeménységről  
érdeklődjön  
a vízműveknél,  
majd írja be  
az értéket ...



| °dH   | Keménység-<br>tartomány | mmol/l  | Fokozat | A | B | C |
|-------|-------------------------|---------|---------|---|---|---|
| 0-6   | lágy                    | 0-1,1   | 0       | ○ | ○ | ○ |
| 7-16  | közepes                 | 1,2-2,9 | 1       | ● | ○ | ○ |
| 17-21 | kemény                  | 3,0-3,7 | 2       | ● | ● | ○ |
| 22-35 | kemény                  | 3,8-6,2 | 3       | ● | ● | ● |

\* csak az első  
mosogatás  
előtt, vagy ha  
a vízkeménység  
értéke megváltozott

Hamar kész ...

**és így állítsa be**

- Kapcsolja be a BE/KI kapcsolót.
- Tartsa lenyomva a > gombot, és a START gombot addig nyomja, amíg villogni nem kezd a S és a III kijelzés.
- Engedje el a gombot. Az S kijelzés villog, és világít az A kijelzés (= 1-es fokozat).
- A beállítást a következőképpen módosítsa:
  - A < gombot addig nyomja, amíg be nem állította a kívánt fokozatot.
- Nyomja meg a START gombot. A S és a III kijelzés kiállszik. A beállított fokozatot tárolja a memória.
- Zárja be az ajtót.

**A speciális só betöltése**

Vízkezelés (A 0 beállítási érték esetén nem szükséges!) ...

Az optimális mosogatási eredmény érdekében

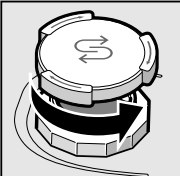

Csavarja le  
a fedelet.

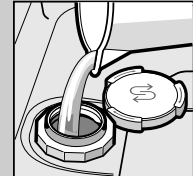

Csak az első  
mosogatás  
előtt töltsön  
vizet a  
sótartályba.

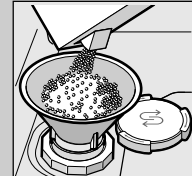

**Töltsön be**  
speciális só  
(soha ne  
mosogatószert  
töltsön bel!).

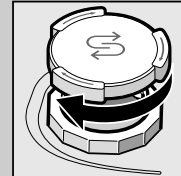

Zárja a fedelet.  
Azonnal  
mosogathat.

**Az öblítőszer betöltése**

Hogy ragyogjon a tisztaságtól ...

Az optimális szárítási eredmény érdekében

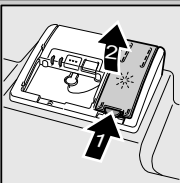

Az 1-es jelölést  
nyomja le,  
a 2-es fedelet  
emelje meg.

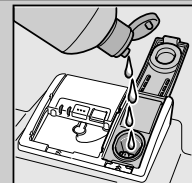

**Töltsön be**  
öblítőszer-t.

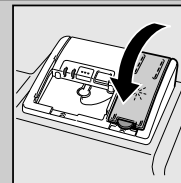

Zárja a fedelet.  
KLIKK!

**A mosogatószer betöltése**

Sok szennyeződés, sok tisztítószer ...

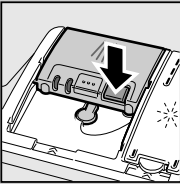

Esetleg nyissa  
fel a fedelet  
(nyomja meg  
a gombot).



**Figyelem!**  
A kombinált  
termékek nem  
alkalmasak minden  
programhoz, vegye  
figyelembe a gyártó  
utasításait.

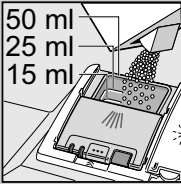

A mosogatószert  
csak a száraz  
mosogatószer-  
kamrába  
töltsse be.

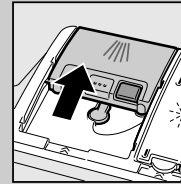

Tolja vissza  
a fedelet,  
nyomja le.  
KOPP!

5

**A készülék bekapcsolása**

6

**A program kiválasztása**

Gyors, takarékos vagy intenzív ...

**Programtáblázat**

Ez a táblázat az összes lehetséges programot  
tartalmazza. Készülékének megfelelő programjait  
a kezelőlap alapján válassza ki.

A programadatok laborban mért értékek  
és megfelelnek az EN 50242 európai normának.  
A gyakorlatban eltérések lehetnek.  
\* normál fél töltet

|                          | Intenzív<br>70° | Auto<br>45°/65° | Eco<br>50° | Üveg<br>40° | 65°  | Előöblítés |
|--------------------------|-----------------|-----------------|------------|-------------|------|------------|
| Időtartam óra : percben. | ←               | 3:30 - 1:25     | →          | ←           | 1:00 | 0:15       |
| Áramfogyasztás kWh-ban   | ←               | 1,60 - 0,90     | →          | ←           | 1,30 | 0,05       |
| Vízfogyasztás literben   | ←               | 19-9            | →          | ←           | 10   | 4          |

9

**Készülék kikapcsolása** Minden tiszta ...

**Kiegészítő funkciók \*\***

**Időmegtakarítás (VarioSpeed)**  
... nagyobb  
energiafelhasználás  
révén azonos  
mosogatási  
teljesítmény  
mellett éri el.

**1/2 Fele mennyiség**  
... kevés edény esetén,  
vizet, energiát és időt  
takarít meg.

**Intenzív zóna**  
... vegyes töltet  
tökéletes. A mosogatási  
nyomás és mosogatási  
hőmérséklet némileg  
megnö.

**Higiéniá (Hygiene)**  
... mosogatás közben  
a hőmérséklet megnö.  
Ezzel a mosogatás  
higiéniusabb lesz.

**+++ Extra szárítás**  
... öblítés közben  
a magasabb  
hőmérséklet révén  
javítja a szárítási  
eredményt.  
(Ügyeljen az érzékeny  
edényrészekre!)

Rugalmasan csinálják ...

\*\* modellől függően

## Karbantartás és ápolás

Hogy a mosogatás tökéletes legyen ...

## A szennyvíz-szivattyú tisztítása

Szűrők  
...ellenőrizze,  
esetleg tisztítsa  
meg őket

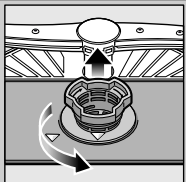

Forgassa  
el a szűrőhengert,  
vegye  
ki a szűrőrendszert ...

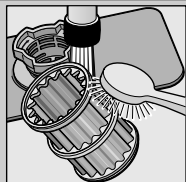

csapvíz  
alatt  
mossa le ...

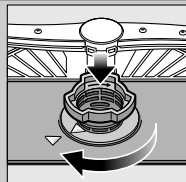

helyezze vissza ...

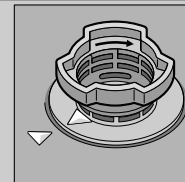

A szűrőrendszert  
csavarja be,  
**FIGYELJE  
A JELÖLÉST!**

- Húzza ki a hálózati csatlakozót.
- Távolítsa el a szűrőket, és a vizet meregesse ki.
- A fedelet emelje ki (A).
- A járókerék környékét vizsgálja meg, hogy nincsenek-e ott idegen testek.
- A fedelet hallhatóan pattintsa be (B).
- A szűrőket helyezze be.

Mosogatókarok  
...távolítsa  
el a dugulásokat/  
lerakódásokat

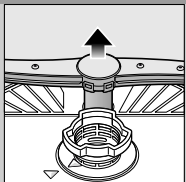

az alsó kart  
húzza felfelé ...



csavarja  
le a felső kart ...



folyó víz alatt  
(esetleg  
fogpiszkálóval)  
tisztítsa ki  
a permetező  
fúvókákat ...



helyezze vissza  
az alsó kart ...



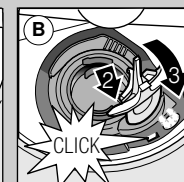
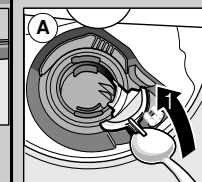

csavarja be erősen  
a felső kart



## Kiseb zavarok sajátkezü elhárítása ...

... nézzen utána, megéri!

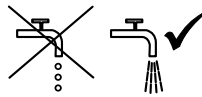
A további útmutatásokat megtalálja a használati utasításban

| Hibajelenség  | Lehetséges okok  | A hiba elhárítása   |
|---|--|---|
| Világít a „  ” kijelzés  | A hozzáfolyó szerelvény összenyomódott vagy elvízkövesedett<br><br> | Nyissa ki a hozzáfolyó szerelvényt.<br>1. A vízcsatlakozást csavarja le.<br>2. Tisztítsa meg a vízcsatlakozásban levő szűrőt!<br>3. Ha nyitva a vízcsap, az átfolyási mennyiség min. 10 l/min kell, hogy legyen.<br>Kisebb átfolyás esetén ki kell cserélni a hozzáfolyó szerelvényt.<br>A hozzáfolyó tömlőt megtörés nélkül helyezze el. |
|   | A szennyvíz-tömlő eltömődött vagy meg van törve.   | A szennyvíz-tömlőt megtörés nélkül vezesse el.  |
|   | A szennyvíz-szivattyú burkolata nincs felszerelve  | Szerelje fel a burkolatot (lásd fent).  |
|   | A szennyvízszivattyú leblokkolt  | Tisztítsa meg a szennyvízszivattyút (lásd fent).  |
| Villog a „  ” kijelzés | A készülék műszaki hibás   | Hívja fel a gyári vevőszolgálatot (nevezze meg a hibajelzést).<br>A készüléket áramtalanítsa.   |
| A készülékben maradék víz van   | A program még nem fejeződött be  | Kapcsolja be a készüléket és csukja be, ill. szakítsa meg a programot (lásd a program megszakítása).  |
| Rozsdafojt az evőeszközön   | Az evőeszköz nem rozsaálló<br>A kemény késpengék hajlamosabbak<br>Külső rozsa  | Mosogatógépben mosogatásra alkalmas evőeszközt használjon.<br>Soha ne mosogasson a gépben rozsdásodó eszközöket.  |

| Hibajelenség  | Lehetséges okok   | A hiba elhárítása   |
|---|---|---|
| Az edény nem tiszta   | Az edények egymáson ill. egymás fölött vannak<br>Túl kevés a mosogatószer<br>Nem megfelelő programot választott<br>A mosogatókar-fúvókák eltömődtek<br>A szűrők elszennyeződtek, nem illeszkednek jól<br>A mosogatókarok leblokkoltak | Az edényeket egyenként elkülönítve rakja be, kerülje a ráfekvéseket.<br>Tartsa be a gyártó (mosogatószer) előírásait.<br>Erősebb programot válasszon.<br>Tisztítsa meg a mosogató karokat (l.m.f.).<br>Tisztítsa meg a szűrőket (lásd fent).<br>Az edényt úgy helyezze el, hogy a mosogatókarok szabadon foroghassanak. |
| Foltok és fátýolosodás  | Túl sok/túl kevés az öblítőszer-adagolás  | Fátýolosodás esetén: csökkentse az adagolást.<br>Víz- vagy vízkőfoltok esetén: növelje az adagolást.  |
| Az edény nedves maradt  | Öblítőszer<br>A használt kombinált mosogatószernek rossz a szárítási teljesítménye<br>Készülék beállítása   | Növelje az adagolást.<br>Cserélje ki a terméket.<br>Használjon öblítőszer.  |
| Tejszínű lerakódások az edényeken (eltávolíthatók)                      | Rozszul állította be a vízkeménységet<br>Hiányzik a só  | Aktiválja az intenzív szárítást (modelltől függően).<br>Helyesen állítsa be a vízlágyító berendezést.<br>Töltön be sót.   |
| Tejszínű bevonatok, az üveg nemű homályos/fénytelen (nem eltávolítható) | A poharak nem alkalmasak a mosogatógépben való mosogatásra  | Mosogatógépben mosogatható üvegárut használjon.<br>Üvegkímélő mosogatószert használjon.   |
| A műanyag/egyéb edények elszennyeződtek                                 | Túl kevés a mosogatószer<br>Élelmiszer-színezékek által okozott elszíneződések (paradicsomszósz)  | Tartsa be a gyártó (mosogatószer) előírásait.<br>Az elszíneződések jelentéktelenek; a további öblítéseknek eltűnnek.  |

## A program leállítása ...

## A helyes elrendezés ...

Program közben kb. 3 másodpercig nyomja a START gombot (RESET), amíg minden kijelzés ki nem alszik.



A maradékvíz kiszivattyúzására szolgáló hátralévő programidő kb. 1 perc.

A mosogatógépben is elmosogatható edényeket (anélkül, hogy azokon hamu-, viasz-, zsiradék-, festékmaradványok vagy címkek lennének; a nagyobb mennyiségű gyümölcsíz-, tejtermék- vagy ételmaradékokat nagyjából távolítsa el) a használati utasításnak megfelelően rendezze el, majd ellenőrizze, hogy a mosogatókarok tudnak-e szabadon forogni.