



Register your new Bosch now:  
[www.bosch-home.com/welcome](http://www.bosch-home.com/welcome)



**Mosogatógép**  
**SM...**  
**SB...**



**BOSCH**

**hu** Használati utasítás



# Tartalomjegyzék

	<b>Rendeltetésszerű használat</b> . . . . .	<b>5</b>		<b>Edény</b> . . . . .	<b>19</b>
	<b>Biztonsági információk</b> . . . . .	<b>5</b>	Nem alkalmas . . . . .	19	
Mielőtt a készüléket használatba veszi . . . . .	5	Üveg- és edénykárok . . . . .	19	Edények behelyezése . . . . .	19
Amikor a gép megérkezik. . . . .	5	Felső edénykosár . . . . .	20	Alsó edénykosár . . . . .	20
A szerelés során. . . . .	6	Evőeszköz-kosár . . . . .	21	Evőeszköztartó fiók . . . . .	21
Mindennapi használat esetén . . . . .	7	Etazser . . . . .	22	Lehajtható tűskék . . . . .	22
Előforduló sérülések esetén . . . . .	7	Kis eszközök tartói . . . . .	22	Késtartó . . . . .	23
Az ártalmatlanítás során . . . . .	7	Tepsi-szórófej . . . . .	23	Edények kiszedése . . . . .	24
Ajtóreteszelés . . . . .	9	Kosármagasság állítása . . . . .	24		
	<b>Környezetvédelem</b> . . . . .	<b>10</b>		<b>Mosogatószer</b> . . . . .	<b>25</b>
Csomagolás . . . . .	10	Tisztítószert betöltése . . . . .	26	Kombinált mosogatószer . . . . .	27
Elhasznált készülékek . . . . .	10				
	<b>A készülék megismerése</b> . . . . .	<b>11</b>		<b>Programáttekintés</b> . . . . .	<b>28</b>
Kezelőblende . . . . .	11	Programkiválasztás . . . . .	30	Útmutatások vizsgálóintézetek számára . . . . .	30
A gép belső tere . . . . .	11				
Info gomb . . . . .	12		<b>Kiegészítő funkciók</b> . . . . .	<b>30</b>	
Pontos idő beállítása . . . . .	12	Időmegtakarítás (VarioSpeed Plus) . . . . .	30	Féltöltet . . . . .	30
Első üzembe helyezés . . . . .	13	HigiéniaPlus (HygienePlus) . . . . .	30	Intenzív zóna . . . . .	31
Beállítások . . . . .	14	Fényes szárítás . . . . .	31	Energiatakarékos . . . . .	31
	<b>Vízlágyító berendezés / speciális só</b> . . . . .	<b>16</b>			
Vízkeménység-táblázat . . . . .	16				
A vízlágyító rendszer beállítása . . . . .	16				
Speciális só használata . . . . .	16				
Só-komponenst tartalmazó mosogatószer . . . . .	17				
Vízlágyítás kikapcsolása . . . . .	17				
	<b>Öblítőszert</b> . . . . .	<b>17</b>			
Az öblítőszert mennyiségének beállítása . . . . .	18				
Öblítőszert-utántöltésjelző kikapcsolása . . . . .	19				

	<b>A készülék kezelése . . . . . 31</b>
Programadatok . . . . .	31
Beállítások módosítása . . . . .	31
Aquasensor . . . . .	32
Zeolit-szárítás . . . . .	32
Időkijelzés . . . . .	32
Érzékelő beállítás . . . . .	32
Extra szárítás . . . . .	33
Eco-előrejelzés . . . . .	33
Auto Power Off . . . . .	33
Emotion Light . . . . .	33
Előlapki kijelző . . . . .	33
Timelight . . . . .	33
Infolight . . . . .	34
Kezdőprogram módosítása . . . . .	34
Hangjelzés erőssége . . . . .	34
Gomb hangerő . . . . .	34
Gyerekszár . . . . .	34
Üdvözlés . . . . .	34
Gyári beállítás . . . . .	34
A készülék bekapcsolása . . . . .	34
Időválasztás . . . . .	35
Program vége . . . . .	35
A készülék kikapcsolása . . . . .	35
Program megszakítása . . . . .	35
A program megszakítása . . . . .	36
Programváltás . . . . .	36

	<b>Tisztítás és karbantartás . . . . . 36</b>
A gép teljes állapota . . . . .	36
Speciális só és öblítőszer . . . . .	37
Szűrők . . . . .	37
Szórókarok . . . . .	38

	<b>Mi a teendő zavar esetén? . . . . .38</b>
Zavarjelzés . . . . .	38
Szennyvízszivattyú . . . . .	39
Hibatáblázat . . . . .	40

	<b>Vevőszolgálat . . . . .49</b>
---	----------------------------------

	<b>Felállítás és csatlakoztatás . . . . .49</b>
A csomagolás tartalma . . . . .	49
Biztonsági információk . . . . .	49
Szállítás . . . . .	50
Műszaki adatok . . . . .	50
Elhelyezés . . . . .	50
Szennyvízcsatlakozó . . . . .	50
Ivóvíz csatlakozó . . . . .	51
Melegvíz-csatlakoztatás . . . . .	51
Villamos csatlakoztatás . . . . .	52
Szétszerelés . . . . .	52
Szállítás . . . . .	53
Fagyvédelem (A készülék kiürítése) . . . . .	53



## Rendeltetésszerű használat

- Ez a készülék magánháztartásokban való használatra és otthoni környezethez készült.
- A mosogatógépet csak a háztartásban, a megadott célra, háztartási edények elmosogatására használja.
- Ezt a mosogatógépet legfeljebb 2500 méter tengerszint feletti magasságig való alkalmazásra tervezték.



## Biztonsági információk

Ezt a készüléket 8 év feletti gyerekek és csökkent fizikai, érzékszervi vagy szellemi képességű, ill. tapasztalatlan személyek csak a biztonságukért felelős személy felügyelete mellett használhatják, illetve akkor, ha megtanulták a készülék biztonságos használatát és megértették az ebből eredő veszélyeket.

Soha ne engedjen gyerekeket a készülékkel játszani. A tisztítást és a felhasználói karbantartást nem végezhetik gyerekek, kivéve ha 8 évnél idősebbek és felügyelet mellett vannak.

8 évnél fiatalabb gyerekeket ne engedjen a készülék és a csatlakozóvezeték közelébe.

## Mielőtt a készüléket használatba veszi

Figyelmesen olvassa végig a használati és szerelési utasítást! Fontos tanácsokat kap a készülék beszerelésére, használatára és karbantartására vonatkozóan.

Minden dokumentumot őrizzen meg a későbbi használatához vagy a későbbi tulajdonos számára.

A használati utasítást ingyenesen letöltheti honlapunkról. A honlap címét ennek a használati utasításnak a hátsó borítóján találja.

## Amikor a gép megérkezik

1. Ellenőrizze a csomagolást és a mosogatógépet az esetleges szállítási sérülések tekintetében. Ne vegyen üzembe sérült gépet, hanem forduljon a szállítóhoz.
2. Kérjük, hogy a csomagolást ártalmatlanítsa szabályszerűen végezze.
3. Ne engedje, hogy a gyermekek a csomagolással és annak egyes részeivel játszanak. A hajtogatott dobozok és a fóliák miatt fulladásveszély áll fenn.

## A szerelés során

- Vegye figyelembe, hogy a mosogatógép hátoldala telepítés után nem férhető hozzá szabadon (érintésvédelem a forró felület miatt).
- A felállítást és a csatlakoztatást a telepítési és szerelési útmutató szerint végezze el.
- Beszerelés közben a mosogatógép ne legyen rácsatlakoztatva az áramhálózatra.
- Biztosítsa, hogy a helyi elektromos hálózat védővezetékrendszere előírás szerint legyen beszerelve.
- A villamos bekötési feltételeknek meg kell egyezniük a mosogatógép típus tábláján [35] megadott adatokkal.
- Ha a készülék hálózati csatlakozóvezetéke meghibásodott, specifikus csatlakozóvezetékre kell kicserélni.  
A veszélyek elkerülésére ezt csak a vevőszolgáltatótól szabad beszerezni.
- Ha a mosogatógépet magas szekrénybe kell beépíteni, akkor szabályszerűen kell rögzíteni.
- Ha a mosogatógép más háztartási készülékek alá vagy fölé kerül beépítésre, be kell tartani a mosogatógéppel kombinálva történő beépítésre vonatkozó információkat, amelyek a mindenkori készülék szerelési útmutatójában található.
- Vegye továbbá figyelembe a mosogatógép szerelési útmutatóit is, hogy garantálja az összes készülék biztonságos működését.
- Ha nem állnak rendelkezésre információk, vagy a szerelési útmutató nem tartalmaz megfelelő útmutatásokat, e készülékek gyártójához kell fordulnia annak biztosítása érdekében, hogy a mosogatógépet be lehessen építeni ezen készülékek fölé vagy alá.
- Ha nem tudja megszerezni a gyártó információit, nem szabad beépíteni a mosogatógépet ezen készülékek fölé vagy alá.
- Ha mikrohullámú készüléket épít be a mosogatógép fölé, a készülék megsérülhet.
- Az alsó szerelésű vagy integrálható gépet csak végigmenő munkalap alá szerelje be, ami a szomszédos szekrényekkel össze van csavarozva, hogy a szükséges stabilitást biztosítsa.

- A készüléket soha ne szerelje fel hőforrások (fűtőtest, hőtároló, kályha vagy más, hőt termelő készülékek) közelébe, és ne építse be főzőlap alá.
- Vegye figyelembe, hogy hőforrások közelében (például fűtőberendezés/melegvízvezeték) vagy a készülék forró részeinél a mosogatógép hálózati csatlakozóvezetékének a szigetelése megolvadhat. A mosogatógép hálózati csatlakozóvezetéke soha ne érintkezzen hőforrásokkal vagy a készülék forró részeivel.
- A gép elhelyezése után a csatlakozó aljzat legyen szabadon hozzáférhető.  
→ *"Villamos csatlakoztatás" a(z) 52. Oldalon*
- Néhány modellnél: A vízcsatlakozón levő műanyag burkolat elektromos szelepet tartalmaz. A vízbevezető tömlőben elektromos csatlakozóvezetékek vannak. Ne vágja át a vízbevezető tömlőt. A műanyag burkolatot ne merítse bele vízbe.

## Mindennapi használat esetén

Tartsa be a mosogatószeres és öblítőszeres csomagolásain található biztonsági és használati útmutatásokat.

## Előforduló sérülések esetén

- Javításokat és beavatkozásokat csak szakemberek végezhetnek. Ehhez a készüléket le kell választani az áramhálózatról. Húzza ki a hálózati dugót, vagy kapcsolja ki a biztosítót. Zárja el a vízcsapot.
- A sérülések, különösen a kezelőlap sérülései (repedések, lyukak, kitört gombok) vagy az ajtó működésének meghibásodása esetén nem szabad tovább üzemeltetni a készüléket. Húzza ki a hálózati dugót, vagy kapcsolja ki a biztosítót. Zárja el a vízcsapot, hívja fel a vevőszolgálatot.

## Az ártalmatlanítás során

1. A kiszolgált gépet azonnal tegye használhatatlanná a későbbi balesetek elkerülése érdekében.
2. A készüléket adja át szabályszerű ártalmatlanításra.

## **Figyelmeztetés** **Sérülésveszély!**

- A mosogatógépet csak rövid időre hagyja kinyitva a be- és kipakoláshoz, hogy elkerülje a sérüléseket (pl. megbotlás).
- Az éles hegyű késeket és más konyhai eszközöket az evőeszközkosárban\* [30] hegyével lefelé, vagy a késtartóban\*, ill. az evőeszköz-fiókban\* [21] vízszintesen kell elrendezni.
- Ne üljön és ne álljon rá a kinyitott ajtóra.
- A szabadon álló készülékeknél ügyeljen arra, hogy a kosarak ne legyenek túlterhelve. Emiatt ugyanis felbillenhet a gép.
- Ha készülék nem falfülkében áll, és így egyik oldalfala hozzáférhető, akkor az ajtó vasalási területét biztonsági okból oldalról be kell burkolni (balesetveszély). A burkolat speciális tartozékként a vevőszolgálatnál, vagy szaküzletben kapható.

\* mosogatógépének felszereltségi változatától függően

## **Figyelmeztetés** **Robbanás miatti veszély!**

Ne tegyen oldószert a mosogatótérbe. Emiatt robbanásveszély állhat fenn.

## **Figyelmeztetés** **Forrázásveszély!**

A program futása közben az ajtót csak óvatosan nyissa ki. Fennáll a veszélye annak, hogy víz spriccel ki a gépből.

## **Figyelmeztetés** **Gyermekeket fenyegető veszélyek!!**

- Ha van, akkor használja a gyerekzárát.
- Ne engedje meg gyermekeknek, hogy játsszanak a készülékkel, vagy kezeljék azt.
- Tartsa távol a gyermekeket a mosogató- és öblítőszerteről. Ezek kimaródásokat okozhatnak a szájban, torokban és a szemben, vagy fulladáshoz vezethetnek.
- Tartsa távol a gyermekeket a kinyitott mosogatógéptől. Olyan apró részek lehetnek a mosogatóban, amelyeket kisgyermekek lenyelhetnek, és a gép belsejében lévő víz nem ivóvíz; tisztítószerek maradványai lehetnek benne.
- Ügyeljen rá, hogy a gyermekek ne nyúljanak bele a tableta-felfogó táliba [24]. A kis ujjak beszorulhatnak a résekbe.



- Magasra beépített készülék esetén az ajtó kinyitásakor és becsukásakor ügyeljen arra, hogy a gyermekek ne szoruljanak vagy nyomódjanak be a készülék ajtaja és az alatta levő szekrényajtó közé.
- A gyermekek bezáródhatnak a készülékbe (fulladásveszély) vagy más veszélyhelyzetbe kerülhetnek! Az elhasznált készülékeknél ezért: húzza ki a hálózati csatlakozódugót, vágja le a hálózati kábelt, majd távolítsa el. Tegye működésképtelenné az ajtózárat úgy, hogy az ajtót ne lehessen többé becsukni.

### Gyermekzár (ajtóreteszelés) \*

A gyermekzár (ajtóreteszelés) megvédi a gyermekeket a mosogatógép által okozott lehetséges veszélyektől.

**⚠ Figyelmeztetés**  
**Fulladásveszély!**

A gyermekek bezárhatják magukat a mosogatógépbe és megfulladhatnak. Mindig teljesen csukja be a készülék ajtaját, ha otthagyja a mosogatógépet.

### Így kapcsolhatja be a gyermekzárát (ajtóreteszelés):

1. Húzza maga felé a gyermekzár fülét (1).
  2. Zárja be az ajtót (2).
- A gyermekzár be van kapcsolva.

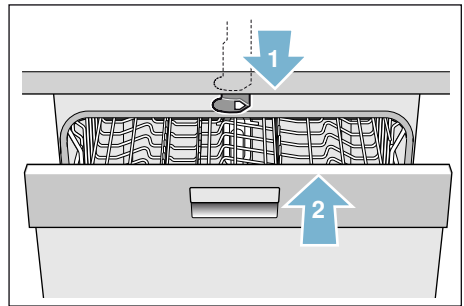

### Így nyithatja ki az ajtót bekapcsolt gyermekzáránál (ajtóreteszelésnél):

1. Nyomja jobbra a gyermekzár fülét (1).
2. Nyissa ki az ajtót (2).

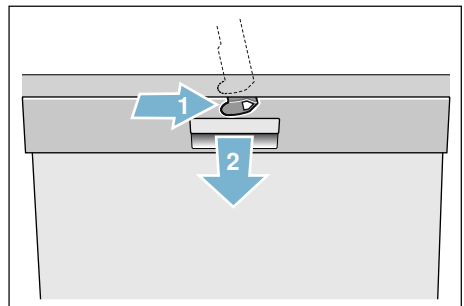

## Így kapcsolhatja ki a gyermekzár (ajtóreteszelést):

1. Nyomja jobbra a gyermekzár fülét (1).
2. Tolja hátrafelé a gyermekzár fülét (2).

A gyermekzár ki van kapcsolva.

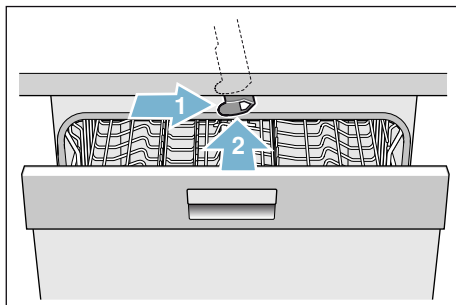

\* mosogatógépének felszereltségi változatától függően

## Környezetvédelem

Az új gépek csomagolása, és az elhasznált régi gépek értékes nyersanyagokat és újrahasznosítható anyagokat tartalmaznak.

Kérjük, hogy az egyes alkatrészeket fajtánként szétválogatva ártalmatlanítsa.

A jelenleg érvényes hulladék-mentesítési lehetőségekről tájékozódjon a szakkereskedőnél vagy az illetékes települési közigazgatásnál vagy önkormányzatnál.

### Csomagolás

A készülék összes műanyag részét nemzetközi, szabványos rövidítés jelzi (pl. >PS< polisztirol). Így a készülék ártalmatlanításakor fajtánként könnyen szét lehet válogatni a műanyag hulladékokat.

Kérjük, vegye figyelembe a „Kiszállításnál” c. fejezetet → 5. oldal

.

### Elhasznált készülékek

Kérjük, vegye figyelembe a „Ártalmatlanítás” c. fejezetet → 7. oldal .



A készülék a 2012/19/EG, az elektromos és elektronikus használt készülékekről szóló (waste electrical and electronic equipment – WEEE) európai irányelveknek megfelelően van jelölve. Az irányelv keretét szab a használt készülékek egész Európai Unióban érvényes visszavételének és hasznosításának.



## A készülék megismerése

A kezelőpanel és a gép belső terének ábrái elöl, a borítón láthatók. A szöveg az egyes pozíciókra hivatkozást tartalmaz.

### Kezelőblende

lásd → 2. oldal ábrát

- 1** Be/Ki kapcsoló
- 2** Programgombok \*\*
- 3** Info gomb Info
- 4** Kijelzőablak fent
- 5** Öblítőszer utántöltés kijelző
- 6** Só utántöltés kijelző
- 7** Beállító gombok
- 8** Időválasztás
- 9** Kiegészítő funkciók/programgombok \*\*
- 10** START gomb
- 11** < > gomb
- 12** Ajtónyitó
- 13** Előlapi kijelző \*

\* mosogatógépének felszereltségi változatától függően

\*\* Szám mosogatógépének felszereltségi változatától függően

## A gép belső tere



lásd → 2. oldal ábrát

- 20** Belső világítás \*
- 21** Evőeszköztartó fiók \*
- 22** Felső edénykosár
- 23** Felső szórókar
- 24** Tabletta-felfogó tál
- 25** Szívónyílás
- 26** Kifúvónyílás (zeolit-tartály)
- 27** Alsó szórókar
- 28** Speciális só tartálya
- 29** Szűrők
- 30** Evőeszköz-kosár \*
- 31** Alsó edénykosár
- 32** Tartály az öblítőhöz
- 33** Tisztítókamra
- 34** Záróretesz a tisztítókamrához
- 35** Típustábla

\* mosogatógépének felszereltségi változatától függően

## Info gomb Setup 3 sec.



Az Info gombbal  Setup 3 sec. kiegészítő programinformációkat jeleníthet meg a kijelzőn.

1. Nyomja meg az Info gombot  Setup 3 sec. .
2. Nyomja meg a programgombot. A választott programra vonatkozó információk a kijelzőablakban fent  jelennek meg.
3. Kilépéshez nyomja meg az Info gombot  Setup 3 sec. .

## Pontos idő beállítása

Első üzembe helyezésnél a pontos idő 12:00 óránál indul.

### Így állítsa be a pontos időt:

1. Nyissa ki az ajtót.
2. Kapcsolja be a BE/KI kapcsolót .
3. 3 másodpercig nyomja az Info gombot  Setup 3 sec. , amíg a kijelzőablakban fent  megjelenik a következő szöveg:  
**Lapozás** < >  
**Beállítás:** - +  
**Kilépés: Setup 3 sec.**
4. Nyomja meg annyiszor a > gombot , hogy a kijelzőablakban fent  a „Pontos idő beállítása” jelenjen meg.
5. A + - beállító gombbal  végezze el a beállítást. Ha hosszabb ideig nyomja a + - beállító gombokat , 10 perces lépésekben váltakoznak a beállítási értékek.
6. Nyomja meg az Info gombot  Setup 3 sec.  3 másodpercig.

A beállított értéket a készülék tárolja.

**Utasítás:** Ha a készülék hosszabb ideig nem kapott áramot, a pontos idő 12:00 óránál indul. Állítsa be a pontos időt.

## Első üzembe helyezés

A mosogatógép első bekapcsolásakor közvetlenül az első üzembe helyezés beállításaihoz jut. A kijelzőablakban fent  a következő szöveg jelenik meg:





**Lapozás** < >

**Beállítás:** - +

**Kilépés:** Setup 3 sec.

Az alábbi táblázatban fel vannak sorolva az első üzembe helyezéshez szükséges beállítások.

### Így módosíthatja a beállítást:

1. Nyomja meg annyiszor a > gombot , hogy a kijelzőn a kívánt beállítás jelenjen meg.
2. A + - beállító gombbal  végezze el a beállítást.
3. Nyomja meg az Info gombot   3 másodpercig.

A beállított értéket a készülék tárolja.

Beállítások Első üzembe helyezés	Gyári beállítás	Info szöveg;  info gomb lenyomásával
Nyelv/Language	Deutsch	A nyelv kiválasztása.
Időformátum	24 h	12 h vagy 24 h.
Pontos idő beállítása	12:00	Az aktuális idő beállítása.
Vízkeménység	°dH 13 - 16 közepes	Hozzáigazítás a helyi vízkeménységhez. Multitab tableta esetén a 0 - 6. fokot kell választani.
Öblítőszer-adagolás	5. fok.	Az öblítő mennyisége hatással van a szárításra. Multitab tableta esetén a 0. fokot kell választani.
Vízcsatlakozó *	Hideg víz	Csatlakoztatás meleg vízre (40-60°C) vagy hideg vízre (<40°C) lehetséges.

\* mosogatógépének felszereltségi változatától függően

## Beállítások

Az Ön dolgának megkönnyítésére a mosogatógép meghatározott előbeállításokkal rendelkezik. Ezt a gyári beállítást módosíthatja.

### Igy módosíthatja a beállítást:

1. Nyissa ki az ajtót.
2. Kapcsolja be a BE/KI kapcsolót [1].
3. 3 másodpercig nyomja az Info gombot  [3], amíg a kijelzőablakban fent [4] megjelenik a következő szöveg:

**Lapozás** < >

**Beállítás:** - +

**Kilépés:** Setup 3 sec.

4. Nyomja meg annyiszor a > gombot [1], hogy a kijelzőn a kívánt beállítás jelenjen meg.
5. A + - beállító gombbal [7] végezze el a beállítást.
6. Nyomja meg az Info gombot  [3] 3 másodpercig.

A beállított értéket a készülék tárolja.

Lehetősége van rá, hogy minden módosított beállítást ismét visszaállítson az eredeti gyári beállításokra.

**Utasítás:** Ha mosogatógépét visszaállítja a gyári beállításokra, közvetlenül az első üzembe helyezéshez tartozó beállításokhoz jut.

Beállítás	Gyári beállítás	Info szöveg;  info gomb lenyomásával
Pontos idő beállítása	12:00	Az aktuális idő beállítása.
Időformátum	24 h	12 h vagy 24 h.
Időkijelzés	Pontos idő	A program végének jelzése a "Kész:" vagy a "Kész:" kijelzésével.
Nyelv/Language	Deutsch	A nyelv kiválasztása.
Vízkeménység	°dH 13 - 16 közepes	A vízkeménység beállítása. Multitab tableta használata esetén a legalacsonyabb fokozatot kell választani.
Öblítőszer-adagolás	5. fok.	Az öblítő mennyisége hatással van a szárításra. Multitab tableta esetén a 0. fokot kell választani.
Érzékelő beállítás	Standard	A szennyeződé-felismerés beállítása az optimális tisztítási eredményért.
Extra szárítás	ki	Jobb szárítás, poharakhoz és műanyag részekhez.
Vízcsatlakozó *	Hideg víz	Csatlakoztatás meleg vízre (40-60°C) vagy hideg vízre (<40°C) lehetséges.
Eco-előrejelzés	ki	A víz- és energiafogyasztás ábrázolása.
Auto Power Off	Egy perc után	A készülék automatikus kikapcsolása befejezett mosogatás után.
Emotion Light *	be	A belső tér világítása.

\* mosogatógépének felszereltségi változatától függően

Beállítás	Gyári beállítás	Info szöveg; i info gomb lenyomásával
Előlapki kijelző *	be	Az előlapki kijelző kikapcsolható.
Timelight *	be	A program futása közben a készülék státusz információkat vetít a padlóra.
Infolight *	be	Egy folyamatban lévő mosogatás jelzésére a készülék fényt vetít ki.
Kezdőprogram	Eco 50	Bekapcsolás után megjelenik az utoljára választott program.
Hangjelzés erőssége *	2-es fokozat	A jelzés hangereje program végén.
Gomb hangerő	2-es fokozat	Hangerő a gombok kezelésekor.
Gyerekszár *	ki	Bekapcsolt gyerekszár esetén ez megnehezíti az ajtó kinyitását.
Eco szárítás *	be	Automatikus ajtónyitás az Eco program végén.
Üdvözlés	be	A készülék bekapcsolásakor megjelenő márkalogó kikapcsolható.
Gyári beállítás	Visszaállít	Visszaállítás a gyári beállításra.

\* mosogatógépének felszereltségi változatától függően

## Vízlágyító berendezés / speciális só

A jó mosogatási eredményhez a mosogatógépnak lágy, tehát alacsony mésztartalmú vízre van szüksége, máskülönben vízkőmaradványok rakódnak le az edényekre és a belső tartályon. A 7°dH-nál (1,2 mmol/l) keményebb vezetékes vizet lágyítani kell. Ez speciális só (regeneráló só) segítségével történik a mosogatógép vízlágyító berendezésében. A beállítás és ezzel a szükséges sómennyiség a vezetékes víz keménységi fokától függ (lásd az alábbi vízkeménység-táblázatot).

### Vízkeménység-táblázat

Vízkeménységérték °dH	Keménység-tartomány	mmol/l	Beállítási érték a gépen
0-6	lágy	0-1,1	0-6
7-8	lágy	1,2-1,4	7-8
9-10	közepes	1,5-1,8	9-10
11-12	közepes	1,9-2,1	11-12
13-16	közepes	2,2-2,9	13-16
17-21	kemény	3,0-3,7	17-21
22-30	kemény	3,8-5,4	22-30
31-50	kemény	5,5-8,9	31-50

## A vízlágyító rendszer beállítása

A adagolandó sómennyiség **0** és **50°dH** közötti tartományban állítható be. Beállított **0-6** érték esetén nincs szükség sóra.

### Így állíthatja be a vízlágyító berendezést:

1. A vezetékes víz keménységét érdeklődjön meg a helyi vízszolgáltatónál.
2. A szükséges fokozatnak nézzen utána a vízkeménység-táblázatban.
3. Nyissa ki az ajtót.
4. Kapcsolja be a BE/KI kapcsolót .
5. 3 másodpercig nyomja az  Info gombot , amíg a kijelzőablakban fent  megjelenik a következő szöveg:

**Lapozás** < >

**Beállítás:** - +

**Kilépés: Setup 3 sec.**

6. Nyomja meg a > gombot  annyiszor, hogy a kijelzőablakban fent  a „Vízkeménység” jelenjen meg.
7. A + - beállító gombbal  végezze el a beállítást.
8. Nyomja meg az Info gombot   3 másodpercig.

A beállított értéket a készülék tárolja.

### Speciális só használata

Amint világítani kezd a só-utántöltésjelző  a kezelőlapon, vagy a előlapi kijelzőn \*  erre vonatkozó felszólítás jelenik meg, speciális sót kell utántölteni. A só-utántöltésnek mindig közvetlenül a készülék bekapcsolása előtt kell történnie. Így érhető el, hogy a túlfolyt sóoldat azonnal kiöblítődjön, és ne alakulhasson ki korrózió az öblítőtartályon.



**Figyelem!**

A mosogatószer tönkreteszi a vízlágyító berendezést! Soha ne töltsön mosogatószerrel a speciális só tartályába.

**Így töltsse utána a speciális sót:**

1. Nyissa ki a tartály [28] csavaros zárját.
2. Töltsse meg vízzel a tartályt (csak első üzembe helyezésnél van erre szükség).
3. A speciális sót az ábrán látható módon töltsse be **(ne konyhasót vagy tablettát)**.  
A víz ekkor kiszorul és lefolyik.

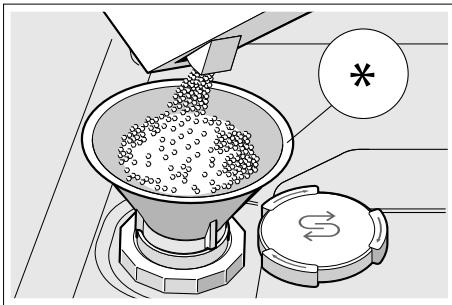

\* mosogatógépének felszereltségi változatától függően

**Só-komponenst tartalmazó mosogatószer használata**

Ha só-komponenst tartalmazó kombinált mosogatószerrel használ, általában 21° dH (37° fH, 26° Clarke, 3,7 mmol/l) vízkeménységig lehet mondani a speciális só használatáról. 21 °dH fölötti vízkeménységnél speciális só használata szükséges.

**Só-utántöltésjelző / vízlágyító berendezés kikapcsolása**

Ha a só-komponenseket tartalmazó kombinált mosogatószer használata esetén zavar a só-utántöltésjelző [6] a kezelőlapon vagy a szöveg a kijelzőablakban fent [4] (A sókészlet még x mosogatóra elég.), akkor ezeket a kijelzéseket ki lehet kapcsolni.

A „Víz lágyító berendezés beállítása” c. fejezetben leírt módon járjon el, és állítsa az értéket **0-6**-ra. Ezzel a vízlágyító berendezés és a só-utántöltésjelző ki van kapcsolva.

**Öblítőszer**

Amint világitani kezd a öblítőszer-utántöltésjelző [5] a kezelőlapon, vagy a előlapi kijelzőn \* [13] erre vonatkozó felszólítás jelenik meg, öblítőszerrel kell utántölteni. Az öblítőszer a foltmentes edények és a csillogó poharak érdekében szükséges. Csak háztartási mosogatógépekhez készült öblítőszerrel használjon. Öblítőszer-komponenseket tartalmazó kombinált mosogatószerrel csak 21° dH (37° fH, 26° Clarke, 3,7 mmol/l) vízkeménységig lehet használni. 21° dH fölötti vízkeménységnél öblítőszer használata szükséges.

\* mosogatógépének felszereltségi változatától függően

### Így töltsse utána az öblítőszeret:

1. Nyissa ki a tartályt [32]; nyomja meg a fedélen levő fület (1) és emelje meg (2).

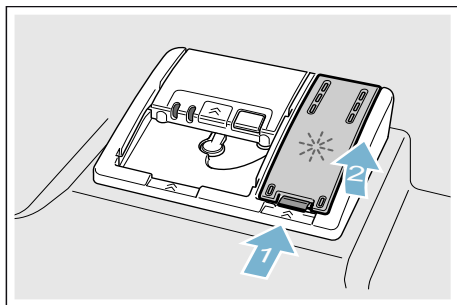

2. A max. jelölésig töltsse be az öblítőszeret.

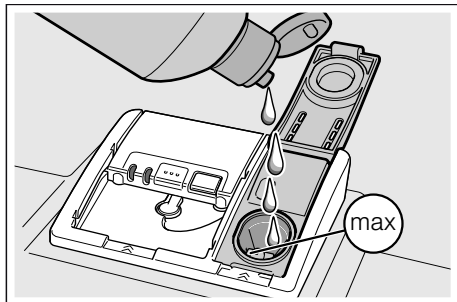



3. Zárja a fedelet.  
A fedél hallhatóan bepattan.
4. A kifolyt öblítőszeret ruhával távolítsa el.  
Ez megakadályozza a felesleges habképződést a következő mosogatásnál.

## Az öblítőszer mennyiségének beállítása

A adagolandó öblítő mennyisége **0 és 6** közötti tartományban állítható be. A nagyon jó száradási eredmény elérése érdekében állítsa a adagolandó öblítő mennyiségét **5-re**. Csak akkor módosítsa az öblítőszer mennyiségét, ha fátyolósodás vagy vízfoltok maradnak vissza az edényen. A fátyolósodás elkerüléséhez alacsonyabb fokozatot állítson be. A vízfoltok elkerüléséhez magasabb fokozatot állítson be.

### Így állítsa be az öblítőszer mennyiségét:

1. Nyissa ki az ajtót.
2. Kapcsolja be a BE/KI kapcsolót [1].
3. 3 másodpercig nyomja az Info gombot  [3], amíg a kijelzőablakban fent [4] megjelenik a következő szöveg:  
**Lapozás < >**  
**Beállítás: - +**  
**Kilépés: Setup 3 sec.**
4. Nyomja meg annyiszor a > gombot [11], hogy a kijelzőablakban fent [4] az „Öblítőszer-adagolás” jelenjen meg.
5. A + - beállító gombbal [7] végezze el a beállítást.
6. Nyomja meg az Info gombot  [3] 3 másodpercig.  
A beállított értéket a készülék tárolja.

## Öblítőszer-utántöltésjelző kikapcsolása

Ha öblítőszer-komponenseket tartalmazó kombinált mosogatószer használata esetén zavar a öblítőszer-utántöltésjelző [5] a kezelőlapon vagy a szöveg a előlapi kijelzőn \* [13] (Az öblítőszer még x mosogatóra elég.), akkor ezeket a kijelzéseket ki lehet kapcsolni.

Az „Öblítő-mennyiség beállítása” c. fejezetben leírt módon járjon el, és állítsa be a fokozatot **0**-ra.

\* mosogatógépnél felszereltségi változatától függően

## Edény

### Nem alkalmas

- Fából készült evőeszköz- és edényrészek.
- Érzékeny dekorüvegek, iparművészeti vagy antik edények. Ezek a dekorációk nem alkalmasak a mosogatógéphez.
- Nem hőálló műanyag eszközök.
- Réz- vagy ónedények.
- Hamuval, viasszal, kenőzsírral vagy festékkel szennyezett edényrészek.

A máz feletti dekorok, alumínium és ezüst részek mosogatásnál hajlamosak az elszíneződésre és elhalványulásra. Bizonyos üvegfajták (pl. kristályüveg tárgyak) is sok mosogató után homályossá válhatnak.

## Üveg- és edénykárok

### Okok:

- Üvegfajta és üveggyártási eljárás.
- A mosogatószer kémiai összetétele.
- A mosogatóprogram víz hőmérséklete.

### Ajánlás:

- Csak olyan üvegeket és porcelánokat használjon, amelyeket a gyártó mosogatógépben használhatónak minősített.
- Olyan mosogatószereket használjon, amelyek edénykímélő jelöléssel vannak ellátva.
- Az üveget és az evőeszközt a program végén a lehető leghamarabb vegye ki a mosogatógépből.

## Edények behelyezése

1. Távolítsa el a darabos ételmaradékokat. Folyó vizes előmosogató nem szükséges.
2. Az edényeket úgy helyezze be, hogy
  - biztosan álljon és ne billenhessen le.
  - minden edény nyílásával lefelé álljon.
  - az öblös vagy mélyedéses elemek ferdén álljanak, hogy a víz ki tudjon folyni.
  - a [23] és [27] jelzésű két mosogatókar forgását ne akadályozza.

A nagyon apró edényelemeket ne mossa a mosogatógépben, mert könnyen kieshetnek a kosarakból.

## Felső edénykosár

A csészéket és poharakat a felső edénytartó kosárba [22] helyezze be.

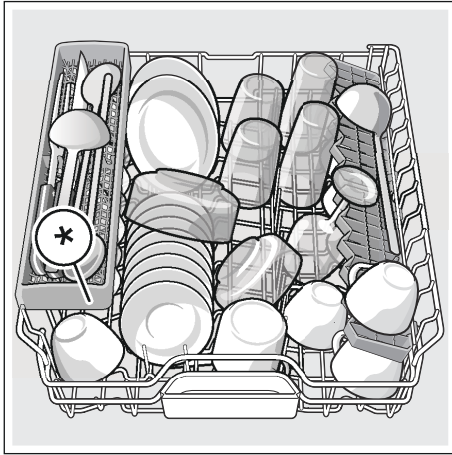

\* mosogatógépének felszereltségi változatától függően

**Utasítás:** Ügyeljen arra, hogy ne legyenek edények a tablettatartó tálca [24] fölött. Ezek blokkolhatják a mosogatószeres rekesz [33] fedelét.

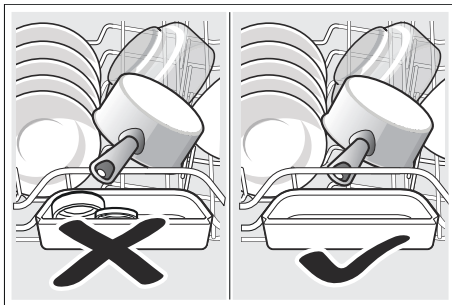

## Alsó edénykosár

A lábasokat és tányérokat az alsó edénytartó kosárba [31] helyezze be.

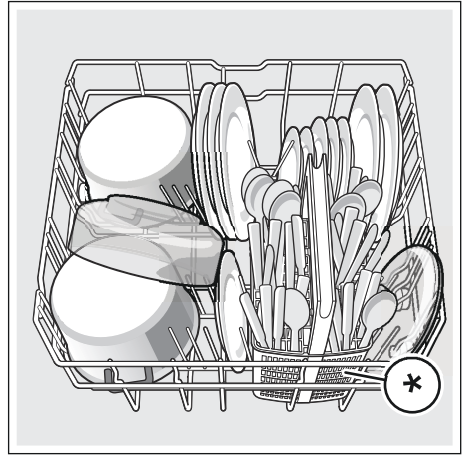

\* mosogatógépének felszereltségi változatától függően

**Javaslat:** Az erősen szennyezett edényt (fazekakat/lábasokat) az alsó kosárban kell elhelyezni. Az erősebb permetező sugár révén így jobb lesz az öblítési eredmény.

**Javaslat:** Honlapunkon további példákat talál arra, hogyan helyezheti el az edényeket optimálisan a mosogatógépében. Ezek ingyenesen letölthetők. A megfelelő internet-címet keresse meg jelen használati útmutató hátoldalán.

## Evőeszköz-kosár \*

Evőeszközeit mindig szétválogatás nélkül, hegyes részükkel lefelé helyezze bele az evőeszköztartó kosárba \*.

A sérülések elkerülése érdekében a hosszú, hegyes eszközöket és a késeket a késtartóra \* kell tenni.

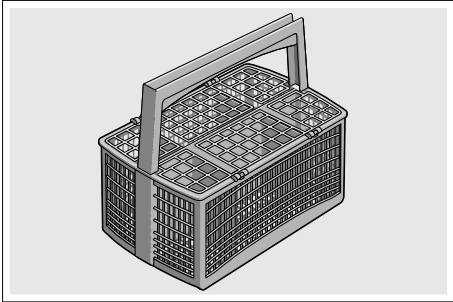

\* mosogatógépének felszereltségi változatától függően

## Evőeszköztartó fiók \*

Az evőeszközt az ábrán látható módon helyezze a [21] evőeszköztartó fiókba. A külön behelyezés megkönnyíti a mosogatás utáni kiszedést.

Az evőeszköztartó fiók kivethető.

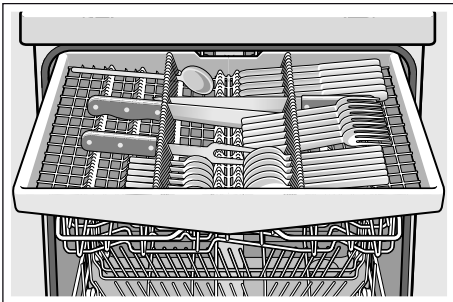

Mosogatógépének felszereltségi változatától függően az oldalsó tartókat le lehet hajtani, hogy több legyen a hely a nagyobb evőeszközök számára. Az elülső túsorosokat lehajthatja a szélesebb fogantyúk elhelyezése céljából.

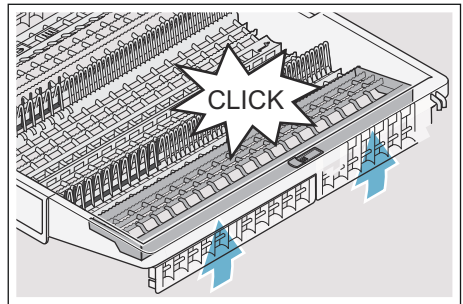
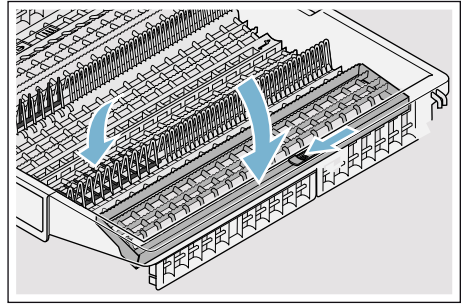

\* mosogatógépének felszereltségi változatától függően

## Etazser \*

Az etazsert és az alatta lévő teret kis csészek vagy poharak számára, vagy nagyobb evőeszközök, mint pl. főzőkanalak vagy tálalóeszközök számára használhatja. Ha nincs szüksége az etazserre, felhajthatja azt.

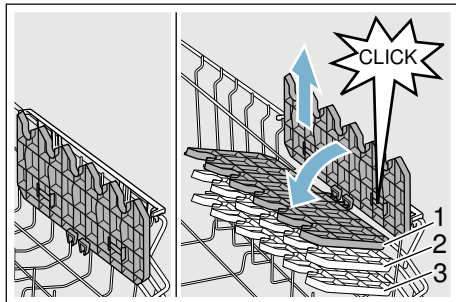

\* Mosogatógépének felszereltségi változatától függően az etazsert 3-féle magasságba állíthatja.

### Így állítsa az etazser magasságát:

1. Állítsa függőlegesre az etazsert és húzza felfelé.
2. Kissé ferdére állítva tolja lefelé az etazsert a kívánt magasságra (1, 2 vagy 3).
3. Pattintsa be az etazsert.  
Az etazser hallhatóan bepattan.

## Lehajtható tüskék \*

\* Mosogatógépének felszereltségi változatától függően lehajthatja a tüskéket. Így jobban be tudja helyezni a lábasokat, tálakat és poharakat.

### Így hajtsa le a lehajtható tüskéket:

1. Nyomja előre a kart (1).
2. Hajtsa le a lehajtható tüskéket (2).

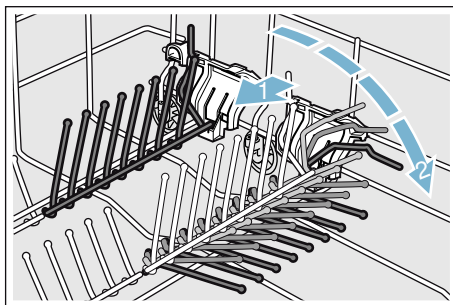

## Kis eszközök tartói \*

\* Mosogatógépének felszereltségi változatától függően a felső edénytartó kosár kiseszköz-tartókkal van felszerelve. A kiseszköz-tartókkal biztonságosan rögzítheti a könnyű műanyag tartozékokat.

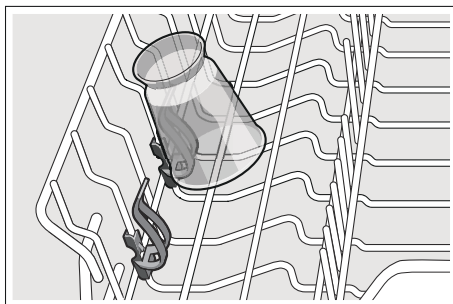

## Késtartó \*

\* Mosogatógépének felszereltségi változatától függően a felső edénytartó kosár késtartóval van felszerelve. A késtartóba hosszú késeket és más konyhai eszközöket helyezhet bele.

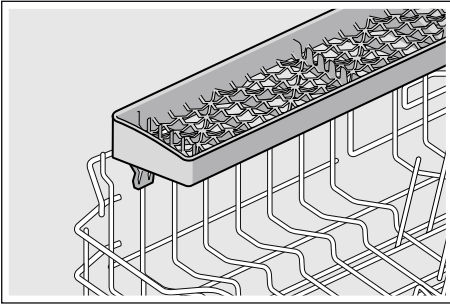

## Tepsi-szórófej \*

\* mosogatógépének felszereltségi változatától függően

A nagy sütőtepsiket vagy rácsokat, valamint nagy tányérokat (gourmet-tányérok, tésztástányérok, tállótányérok) e permetezőfej segítségével lehet elmosogatni.

## Így helyezze be a permetezőfejet:

1. Vegye ki a felső kosarat [22].
2. Az ábrán látható módon tegye be a permetezőfejet és fordítsa el jobbra. A permetezőfej rögzül.

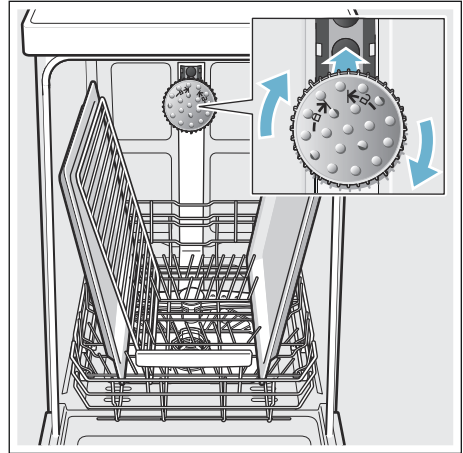

Ahhoz, hogy a szórósugár minden részt elérjen, rendezze a lemezeket az ábrán látható módon (legfeljebb 2 sütőtepsi és 2 rács).

**Utasítás:** Ügyeljen rá, hogy a mosogatógépet mindig a felső kosárral [22] vagy sütőlemez-permetezőfejjel működtesse.

## Edények kiszedése

Elkerülendő, hogy vízcseppek essenek a felső kosárból az alsó kosárban levő edényre, javasoljuk, hogy a készüléket alulról felfelé ürítse ki.

**Javaslat:** A forró edény ütésre érzékeny! Ezért a program végén addig hagyja lehűlni a mosogatógépben, amíg jól meg nem tudja fogni.

**Utasítás:** A program végén még vízcseppeket lehet látni a készülék belsejében. Ennek semmiféle hatása nincs az edény száradására.

## Kosármagasság állítása \*

\* mosogatógépének felszereltségi változatától függően

A felső edénytartó kosár [22] magassága szükség szerint állítható, hogy vagy a felső vagy az alsó edénytartó kosárban több hely legyen a magasabb edényrészek számára.

## Készülékmagasság 81,5 cm

Evőeszközkosárral	Felső kosár	Alsó kosár
1. fokozat max. ø	22 cm	31 cm
2. fokozat max. ø	24,5 cm	27,5 cm
3. fokozat max. ø	27 cm	25 cm

Evőeszközkosárral	Felső kosár	Alsó kosár
1. fokozat max. ø	16 cm	31 cm
2. fokozat max. ø	18,5 cm	27,5 cm
3. fokozat max. ø	21 cm	25 cm

## Készülékmagasság 86,5 cm

Evőeszközkosárral	Felső kosár	Alsó kosár
1. fokozat max. ø	24 cm	34 cm
2. fokozat max. ø	26,5 cm	30,5 cm
3. fokozat max. ø	29 cm	28 cm

Evőeszközkosárral	Felső kosár	Alsó kosár
1. fokozat max. ø	18 cm	34 cm
2. fokozat max. ø	20,5 cm	30,5 cm
3. fokozat max. ø	23 cm	28 cm

A 31/34\* cm átmérőjű nagy tányérokat az ábrán látható módon helyezze be a alsó edénytartó kosárba [31].

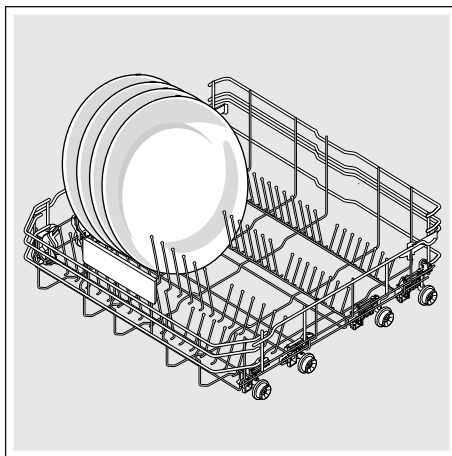

\* mosogatógépének felszereltségi változatától függően



## Felső edénytartó kosár oldalsó karokkal

1. Húzza ki a felső edénytartó kosarat [22].
2. Tartsa meg a felső edénytartó kosarat oldalt a felső peremen. Ez megakadályozza a hirtelen leesést a következő lépésnél.
3. A felső edénykosár **leengedése**; a két kart a kosár külső oldalán balra és jobbra nyomja befelé. A felső edénytartó kosár leereszkedik.

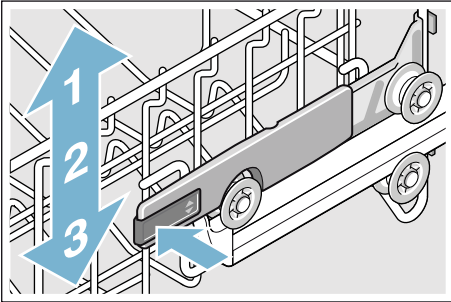

4. A felső edénytartó kosár **felemelése**; a felső edénytartó kosarat fogja meg a felső pereménél és emelje meg.
5. Biztosítsa, hogy a felső edénytartó kosár mind a két oldalon azonos magasságban legyen.
6. Tolja be a felső edénytartó kosarat.

## Felső edénytartó kosár felső és alsó görgőpárokkal

1. Húzza ki a felső edénytartó kosarat [22].
2. Vegye ki a felső edénytartó kosarat.
3. Akassza be ismét a felső edénytartó kosarat a felső (3-as fokozat) vagy az alsó (1-es fokozat) görgőkön.

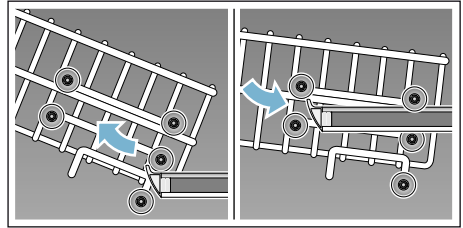

4. Tolja be a felső edénytartó kosarat.



## Mosogatószer

Használhat mosogatógépbe való tablettákat, valamint por alakú vagy folyékony mosogatószereket, de semmiképp ne használjon kézi mosogatószert. Szennyeződéstől függően mosogatóporral vagy folyékony mosogatószerrel egyénileg lehet szabályozni az adagolást. A tabletták minden mosogatósi feladatra elegendő mennyiségű hatóanyagot tartalmaznak. A korszerű, nagy teljesítményű mosogatószerek túlnyomórészt alacsony lúgosságú receptúrát használnak enzimekkel. Az enzimek lebontják a keményítőt és oldják a fehérjét. A színes foltok (például tea, ketchup) eltávolításához leginkább oxigénalapú fehérítőszert használnak.

**Utasítás:** A jó mosogatósi eredmény érdekében okvetlenül tartsa be a mosogatószerek csomagolási útmutatásait!  
További kérdés esetén javasoljuk, forduljon a tisztítószergyártók tanácsadó szolgálatához.

**⚠ Figyelmeztetés**

**Sérülésveszély és anyagi károk a mosogató- és öblítőszerbiztonsági útmutatásainak figyelmen kívül hagyása miatt!**

Mindig vegye figyelembe a mosogató- és öblítőszerbiztonsági útmutatásait.

### Tisztítószer betöltése

1. Ha a mosogatószeres rekesz [33](#) még zárva van, kinyitására működtesse a záróreteszt [34](#).
2. Töltse be a mosogatószert a száraz mosogatószeres rekeszbe [33](#) (a tablettákat keresztben tegye be, ne élére állítva).
3. Adagolás: lásd a gyártó útmutatásait a csomagoláson. Használja a mosogatószeres rekesz adagolási beosztását.  
Normál szennyeződés esetén szokás szerint elegendő 20 ml–25 ml. Tabletta használata esetén elegendő egy tablettát.

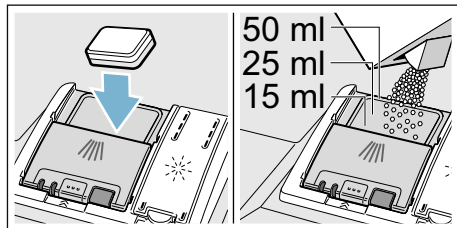

4. A mosogatószeres rekesz fedelét zárja le.  
A fedél hallhatóan bepattan.

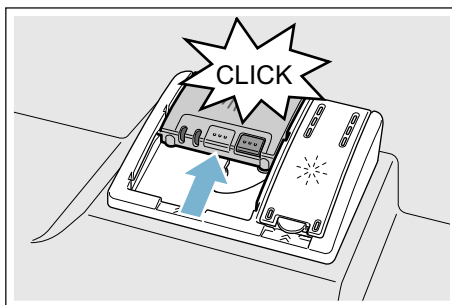

A mosogatószeres rekesz programtól függően automatikusan kinyílik az optimális időpontban. A por alakú vagy folyékony mosogatószer eloszlik a készülékben és feloldódik, a tablettát beleesik a tablettafelfogó tábla, és ott adagolás közben feloldódik.

**Javaslat:** Kevésbé szennyezett edények esetében a megadott mosogatószer-mennyiségnél rendszerint kevesebb is elegendő. A megfelelő tisztító- és ápolószereket online, internetes oldalunkon vagy a vevőszolgálatnál szerezheti be (lásd a hátoldalt).

## Kombinált mosogatószer

A hagyományos mosogatószer (Solo) mellett számos, kiegészítő funkciókkal rendelkező termék kapható. Ezek a termékek a mosogatószer mellett gyakran tartalmaznak öblítőszeret és só-pótlanyagokat (3in1), és kombinációtól (4in1, 5in1, stb.) függően még kiegészítő összetevőket is, mint pl. üvegvédő szert vagy nemesacél-tisztítót. A kombinált mosogatószer csak egy meghatározott keménységi fokig (többnyire 21 °dH) hatásosak. E határ felett sót vagy öblítőszeret kell hozzáadni.

Ha kombinált mosogató termékeket használnak, a mosogatóprogram automatikusan úgy igazodik hozzá, hogy a mosogatás és a szárítás mindig a lehető legjobb legyen.











### Utasítások

- Ha a program elindítása után szeretne még edényt hozzátenni, **ne** használja a tablettafelfogó tálat [24] a felső kosár fogantyújaként. A tableta már benne lehet, és Ön érintkezésbe kerül a részlegesen már feloldódott tablettával.
- **Ne** tegyen kis eszközöket öblítéshez a [24] jelzésű tablettafelfogó táliba; ezzel megakadályozza a tableta egyenletes feloldását.
- A mosogatás és szárítás eredménye akkor lesz optimális, ha tiszta mosogatószert használ, és külön adagolja be hozzá a sót és az öblítőszeret.

- Rövid programoknál a tabletták az eltérő feloldódási képesség révén esetleg nem tudják kifejteni tisztító hatásukat, és fel nem oldódott mosogatószer-maradványok is visszamaradnak. A por formájú tisztítók ezekhez a programokhoz jobban alkalmasak.
- „Intenzív” programnál (néhány modellnél) egy tableta beadagolása is elegendő. Por alakú mosogatószer használatakor a készülék ajtajára belülről is rá lehet szórni egy kevés mosogatószert.
- Kombinált mosogatószer használata esetén akkor is kifogástalanul végigfut a mosogatóprogram, ha az öblítőszer- és/vagy só-utántöltésjelző világít.
- Vízben oldódó védőborítású mosogatószerek használata esetén: A borítást csak száraz kézzel fogja meg, és a mosogatószert csak tökéletesen száraz mosogatószeres rekeszbe töltsse be, máskülönben összeragadás történhet.
- Ha kombinált mosogatószerről tiszta mosogatószerre áll át, ügyeljen arra, hogy a vízlágyító berendezés és az öblítőszer mennyisége a megfelelő értékre legyen beállítva.
- Bio-, öko mosogatószert: A „bio” vagy „öko” jelölésű mosogatószerek (környezetvédelmi okokból) rendszerint kisebb mennyiségű hatóanyagot tartalmaznak, ill. teljesen mellőznek meghatározott összetevőket. Az ilyen jellegű termékek tisztító hatása olykor korlátozott lehet.

## Programáttekintés

Ez a táblázat az összes lehetséges programot tartalmazza. Készülékének megfelelő programjait és azoknak a rendezését a kezelőlap alapján válassza ki.

Edény jellege	Szennyeződésfajta	Program	Lehetséges kiegészítő funkciók	Program menete
fazekak, serpenyők, nem kényes edény és evőeszköz	erősen tapadó, ráégett vagy rászáradt, keményítő- vagy fehérje-tartalmú ételmaradékok	 Auto 65° - 75°	minden	A szennyezettségnek megfelelően érzékelőelem segítségével optimalizálják.
vegyes edény és evőeszköz	enyhén rászáradt, háztartásban szokványos ételmaradékok	 /  Auto 45° - 65°	minden	A szennyezettségnek megfelelően érzékelőelem segítségével optimalizálják.
nem kényes edény és evőeszköz	erősen tapadó, ráégett vagy rászáradt, keményítő- vagy fehérje-tartalmú ételmaradékok	 /  Super 60°	minden	Tisztítás 60° Közbenső öblítés Öblítés 60° Szárítás
vegyes edény és evőeszköz	enyhén rászáradt, háztartásban szokványos ételmaradékok	 / <b>eco</b> Eco 50°	minden	Előöblítés Tisztítás 50° Közbenső öblítés Öblítés 35° Szárítás
kényes edény, evőeszköz, hőmérsékletre érzékeny műanyagok és üvegek	enyhén tapadó, friss ételmaradékok	 /  Auto 35° - 45°	Intenzív zóna VarioSpeedPlus Fele mennyiség Extra szárítás Fényes szárítás Energy Save	A szennyezettségnek megfelelően érzékelőelem segítségével optimalizálják.
kényes edény, evőeszköz, hőmérsékletre érzékeny műanyagok és üvegek	enyhén tapadó, friss ételmaradékok	 /  Üveg 40°	Intenzív zóna VarioSpeedPlus Fele mennyiség Extra szárítás Fényes szárítás	Előöblítés Tisztítás 40° Közbenső öblítés Öblítés 50° Szárítás

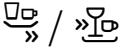
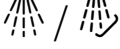
Edény jellege	Szennyeződésfajta	Program	Lehetséges kiegészítő funkciók	Program menete
vegyes edény és evőeszköz	enyhén rászáradt, háztartásban szokványos ételmaradékok	 Éjszaka	Intenzív zóna Fele mennyiség HygienePlus Extra szárítás Fényes szárítás	Előöblítés Tisztítás 50° Közbenső öblítés Öblítés 35° Szárítás
kényes edény, evőeszköz, hőmérsékletre érzékeny műanyagok és üvegek	enyhén tapadó, friss ételmaradékok	 Gyors 45°	Extra szárítás Fényes szárítás	Tisztítás 45° Közbenső öblítés Öblítés 50°
minden edényfajta	hideg öblítés, közbenső mosogatás	 Előöblítés	nincs	Előöblítés

## Programkiválasztás

Az edényfajtától és a szennyezettség jellegétől függően választhatja ki a megfelelő programot.

## Útmutatások vizsgálóintézetek számára

A vizsgálóintézetek megkapják az útmutatásokat az összehasonlító vizsgálatokhoz (pl. az EN60436 szerint).

Itt a tesztek elvégzésének feltételeiről van szó, az eredmények vagy a fogyasztási értékek azonban nincsenek megadva.

Megkeresés e-mailen a következő címre:

dishwasher@test-appliances.com

Szükség van a termékszámra (E-Nr.) és a gyártás dátumára (FD), amelyet a készülék ajtaján elhelyezett típustáblán

 talál meg.

## Kiegészítő funkciók

\* Mosogatógépeinek felszereltségi változatától függően különböző kiegészítő funkciókat  választhat.

### Időmegtakarítás (VarioSpeedPlus) \*

Az „Időmegtakarítás” funkcióval az üzemelési időt a kiválasztott programtól függően kb. 20–66%-kal le lehet rövidíteni. Ahhoz, hogy a rövidített futásidő alatt optimális tisztítási és szárítási eredmény legyen elérhető, növekszik a víz- és energiafogyasztás.

### Féltöltet \*

Ha csak kevés edényt kíván mosogatni (pl. poharakat, csészéket, tányérokat), akkor bekapcsolhatja a „féltöltést”. Ezzel vizet, energiát és időt takarít meg. A mosogatóhoz valamivel kevesebb tisztítószer-tegyen a mosogatószer-rekeszbe, mint amennyi egy komplett géptöltéshez ajánlott.

### HigiéniaPlus (HygienePlus) \*

Ezzel a funkcióval növelni lehet a hőmérsékletet és extra hosszán fenn lehet tartani a meghatározott fertőtlenítő hatás elérése érdekében. E funkció folyamatos használatával jóval nagyobb fokú higiénia érhető el. Ez a kiegészítő funkció pl. vágóeszközök, cumisüvegek mosogatásához ideális.



## Intenzív zóna \*

Vegyes tölterhez tökéletes. A nagyobb mértékben szennyezett fazekakat és serpenyőket az alsó kosárban mosogathatja el a felső kosárban elhelyezett, normál mértékben szennyezett edényekkel együtt. A permetező nyomás az alsó kosárban erősebb lesz, a mosogatási hőmérséklet valamivel magasabb.



## Fényes szárítás \*

Öblítés közben a vízmennyiség növelésével és a szárítási fázis meghosszabbításával elkerülhetők a foltok, és javítható a szárítás hatásfoka. Az energiafogyasztás kissé megnőtt. A fényes szárítás funkcióhoz öblítőszeret javasolunk (kombinált mosogatószer használatakor szintén).



## Energy Save \*

Az „Energiatekarékosági opció” funkcióval csökkenthető a víz- és energiafogyasztás. Az optimális hatásfokú mosogatás és szárítás érdekében meghosszabbodik az üzemelési idő.



## A készülék kezelése













### Programadatok

A programadatokat (fogyasztási értékek) a rövid útmutatóban találja meg. Ezek normál feltételekre és normál, 13 - 16 dH° beállított vízkeménység-értékre vonatkoznak. Különböző befolyásoló tényezők, mint pl. a víz hőmérséklet vagy a vezeték nyomása, eltérésekhez vezethet.

### Beállítások módosítása

Az Ön dolgának megkönnyítésére a mosogatógép meghatározott előbeállításokkal rendelkezik. Ezeket a gyári beállításokat módosíthatja.

#### Így módosíthatja a beállítást:

1. Nyissa ki az ajtót.
2. Kapcsolja be a BE/KI kapcsolót .
3. 3 másodpercig nyomja az Info gombot               

## Aquasensor \*

\* mosogatógépének felszereltségi változatától függően

Az Aquasensor optikai mérőberendezés (fénySOROMPÓ), amellyel a mosogatóvíz zavarosodása mérhető.

Az Aquasensor használata programfüggő. Ha az Aquasensor aktív, „tisztább” mosogatóvizet lehet átvenni a következő öblítő fürdőbe, és így a vízfogyasztás 3–6 literrel csökkenthető. Ha a szennyeződés erősebb, a gép kiszivattyúzza azt, majd friss vízzel pótolja. Automata programokban a készülék a hőmérsékletet és az üzemelési időt is hozzáigazítja a szennyezettség mértékéhez.

## Zeolit-szárítás

### Figyelmeztetés

**Égési sérülések veszélye a kifúvónyílás [26] megérintése esetén!**

Soha ne érjen hozzá a kifúvónyíláshoz. A kifúvónyílás átforrósodik, ráadásul minden rajta történt változás költségvonattal jár, vevőszolgálati beavatkozást igénylő esethez vezet.

### Figyelem!

Kérjük, gondoskodjon róla, hogy a szívónyílás [25] szabad maradjon, és az alsó edénytartó kosárban jobbra hátul a kifúvónyílás [26] fölött ne legyenek hőre érzékeny edényrészek.

A készülék zeolit-tartállyal van felszerelve. A zeolit egy olyan ásvány, amely képes hőenergia és nedvesség tárolására és leadására.

Mosogatás közben ezt a hőenergiát a gép az ásvány szárítására és a mosogatóvíz felmelegítésére használja.

A szárítás fázisában a mosogatótérből származó nedvességet az ásvány tárolja, és hőenergia szabadul fel. Ez a felszabadult hőenergia száraz levegős kifúvatással bejut a mosogatótérbe. Ennek köszönhetően gyors és jobb szárítás lehetséges.

Ezek a műveletek így nagyon energiatakarékosak.

## Időkijelzés

Az üzemelési időt a program alatt a vízhőmérséklet, az edénymennyiség, valamint a szennyezettség mértéke határozza meg, és (a választott programtól függően) változtatható. A pontos idő vagy óra/perc időkijelzés megjelenítését úgy módosíthatja, hogy a mosogatóprogram hátralévő futásideje a kijelzőablakban „Kész:” (például 15:20 h) vagy „Kész:” (például 3 h 25 min) feliratként jelenik meg.

## Érzékelő beállítás

A programfutást Auto-programokban érzékelők optimalizálják. Az érzékelő rendszer a szennyeződés mennyiségétől és jellegétől függően szabályozza az Auto-programok programerősségét. Az érzékelők érzékenységet 3 fokozatban lehet beállítani.

**Standard:** Ez a beállítás vegyes töltet és erős szennyezettség esetén optimális, ugyanakkor azonban energia- és víztakarékos is.

**Érzékeny:** Ez a beállítás már kis mennyiségű szennyeződés esetén hozzáigazítja a programerősséget az ételmaradékok hatékony eltávolításához. Megfelelően hozzáigazítja az energiafogyasztást és a vízhasználatot.



**Nagyon érzékeny:** Ezzel a beállítással a programerősség nehezebb használati feltételekhez való hozzáigazítása történik, mint amilyen például az erősen beszáradt ételmaradék. Ez a beállítás ajánlott a bio mosogatószer vagy a kevesebb hatóanyagot tartalmazó öko mosogatószer használata esetén is. Megfelelően hozzáigazítja az energiafogyasztást és a vízhasználatot.

## Extra szárítás

Öblítésnél a gép magasabb hőmérsékleten dolgozik, és így jobb hatásfokú szárítás érhető el. Az üzemelési idő itt csekély mértékben emelkedhet. (Érzékeny edényrészeknél óvatosság szükséges!) Az extra szárítás funkciót be- vagy kikapcsolhatja.

## Eco-előrejelzés

Aktivált Eco-előrejelzés esetén fent a [4] kijelzőablakban rövid ideig megjelenik a választott program átlagos víz- és energiafogyasztása.

## AutoPowerOff (Automatikus kikapcsolás a program végén)

Energiatakarékossági okból a mosogatógép a program vége után 1 perccel kikapcsol. A beállítás módosítható.

### Lehetséges beállítások:

- **Ki:** A készülék nem kapcsol ki automatikusan.
- **Egy perc után:** A készülék 1 perc után kikapcsol.
- **Két óra után:** A készülék 2 óra után kikapcsol.

**Utasítás:** Vegye figyelembe, hogy az „Egy perc után” és a „Két óra után” beállításnál a belső világítás [20] ki van kapcsolva. A belső világítás bekapcsolásához nyomja meg a BE-/KI-kapcsolót [1].

## Emotion Light (Belső világítás) \*

\* mosogatógépének felszereltségi változatától függően

Az Emotion Light [20] a mosogatógépe belső világítása. A belső világítást bekapcsolhatja vagy kikapcsolhatja.

### Utasítások

- Az AutoPowerOff beállításától függően a belső világítás vagy be van kapcsolva, vagy ki van kapcsolva.
- Vegye figyelembe, hogy a belső világítás bekapcsolt állapotban nyitott ajtó mellett 1 óra után automatikusan kikapcsol.

## Előlapki kijelző \*

\* mosogatógépének felszereltségi változatától függően

Az előlapki kijelzőt [13] (kiegészítő programinformációk) be- vagy kikapcsolhatja.

## TimeLight (Optikai kijelző a programlefutás alatt) \*

\* mosogatógépének felszereltségi változatától függően

A program futása közben egy optikai kijelzés (kiegészítő programinformációk) jelenik meg a padlón a készülék ajtaja alatt. Kiálló lábazati takarólap esetén vagy padlószintnél magasabb, szintben lezáró bútor előlappal történő beépítésnél a kijelzés nem látható.

## hu A készülék kezelése

Az optikai kijelzést be- vagy kikapcsolhatja.

### Infolight \*

\* mosogatógépének felszereltségi változatától függően

A program futása közben fénypont jelenik meg a padlón, a gép ajtaja alatt. A készülék ajtaját csak akkor nyissa ki, ha a fénypont már nem látható a padlón. Ha a készülék ajtaja nincs teljesen becsukva, villog a fénypont \*. A padlószintnél magasabb, szintben lezáró bútor fronttal történő beépítés esetén nem látható a fénypont. Az Infolight be- vagy kikapcsolható.

### Kezdőprogram módosítása

Módosíthatja a „Kezdőprogram” beállítást.

### Hangjelzés erőssége

A program végét hangjelzés mutatja. Ezt a beállítást szintén módosíthatja.

### Gomb hangerő

Ha a mosogatógépet kezeli, a gomb minden megnyomásánál felhangzik egy hangjelzés. A jelzés hangerejét szabályozhatja. Ha zavarja a gombok hangereje, kikapcsolhatja azt.

### Gyerekszár \*

\* mosogatógépének felszereltségi változatától függően

A mosogatógép elektronikus gyermekzárral van felszerelve. A gyermekzár megvédi a gyermekeket a mosogatógép által okozott lehetséges veszélyektől.

A gyermekzárát be- vagy kikapcsolhatja. Bekapcsolt gyermekzár esetén ez megnehezíti az ajtó kinyitását.

## Üdvözlés

Ha bekapcsolja a mosogatógépet, megjelenik a márkalogó. A márkalogót kikapcsolhatja.

### Gyári beállítás

Minden beállítást visszaállíthat gyári beállításra.

### A készülék bekapcsolása

1. Teljesen nyissa ki a vízcsapot.
2. Nyissa ki az ajtót.
3. Kapcsolja be a BE/KI kapcsolót  1].  
Környezetkímélő üzemeltetéshez a készülék minden elindításánál az Eco 50° program van előre beállítva. Ez a program marad a kiválasztott, ha nem nyom meg egy másik programgombot  2].
4. Nyomja meg a START  10] gombot.
5. Zárja be az ajtót.  
A program elindul.

### Utasítás:

Ökológiai okokból a készülék minden indításakor az Eco 50° program állítódik be előre. Ez kíméli a környezeti erőforrásokat és nem utolsó sorban az Ön pénztárcáját.

**Az Eco 50° program különösen környezetkímélő program. A 2010/1016-os EU-rendelet szerint ez az a „standard program”, amely a leghatékonyabban testesíti meg a normál szennyezettségű edények tisztítására való standard tisztítási ciklust és az ilyen edények tisztításához szükséges kombinált energia- és vízfogyasztást.**

## Időválasztás

A program elindítását akár 24 órával is kitolhatja. Az időkijelzés beállításától függően a program vége „Kész:” (például 3 h 25 min) vagy „Kész:” (például 15:20 h) felirattal jelenik meg a kijelzőn.

1. Nyissa ki az ajtót.
2. Kapcsolja be a BE/KI kapcsolót [1].
3. Válassza ki a programot [2].
4. Nyomja meg az idő-előválasztó gombot [8].
5. Nyomja meg a + - beállító gombot [7] annyiszor, hogy a kijelzett idő megfeleljen a kívánságának.
6. Nyomja meg a START gombot [10], az idő-előválasztás aktiválva van.
7. Az idő-előválasztás törléséhez kb. 3 másodpercig nyomja a START gombot [10].  
Az idő-előválasztás leállt.
8. Zárja be az ajtót.

## Program vége

A program akkor fejeződik be, ha a kijelzőablakban fent [4] és az előlapi kijelzőn \* [13] megjelenik a „Kész” felirat.

A program vége jelzés a padlón jelenik meg – amennyiben a TimeLight (optikai kijelzés) be van kapcsolva és látható.

\* mosogatógépének felszereltségi változatától függően

## A készülék kikapcsolása

### Rövid idővel a program vége után:

1. Nyissa ki az ajtót.
2. Kapcsolja ki a BE/KI kapcsolót [1].
3. Zárja el a vízcsapot (ha a készülék rendelkezik Aqua-Stop funkcióval, akkor erre nincs szükség).
4. Az edényeket lehűlés után vegye ki.

**Utasítás:** A program vége után kinyitás előtt a készüléket hagyja kicsit lehűlni. Ezzel elkerülhető, hogy gőz csapjon ki, és tartósan kárt okozzon az Ön beépített bútorában.

## Program megszakítása

### Figyelem!

Expanzió (túlnyomás) miatt a készülék ajtaja kipattanhat és/vagy víz folyhat ki! Ha csatlakoztatott meleg víz vagy felhevült készülék esetén nyitották ki az ajtót, a készülék ajtaját először mindig csak néhány percre hajtsa be, és utána csukja be.

1. Nyissa ki az ajtót.
2. Kapcsolja ki a BE/KI kapcsolót [1].  
A világító kijelzők kialszanak. A program tárolva marad.
3. A program folytatásához újra kapcsolja be a BE/KI kapcsolót [1].
4. Zárja be az ajtót.

## Program abbahagyása (Reset)

1. Nyissa ki az ajtót.
2. Tartsa nyomva a START gombot  kb. 3 másodpercig.  
A kijelzőablakban fent  és az előlapi kijelzőn \*  ez jelenik meg: „A program leállt”.
3. Zárja be az ajtót.  
A program lefutása kb. 1 percig tart.  
A kijelzőablakban fent  ez látható: „Kész”.
4. Nyissa ki az ajtót.
5. Kapcsolja ki a BE/KI kapcsolót .
6. Zárja be az ajtót.

\* mosogatógépeinek felszereltségi változatától függően

## Programváltás

A START gomb  megnyomása után nincs lehetőség programváltásra. Programváltást csak a program leállításával (Reset) lehet végezni.



## Tisztítás és karbantartás

Készülékének rendszeres ellenőrzése és karbantartása segít a hibák elkerülésében. Így időt és bosszúságot takarít meg.

### A gép teljes állapota

- A mosogatótérben ellenőrizze zsír és vízkő lerakódását.

### Ha ilyen lerakódást talál, akkor:

- Töltse meg a tisztítószer-tartályt  tisztítószerrel. A gépet edény nélkül indítsa el a legmagasabb mosogatási hőmérsékletű programmal.



### Figyelmeztetés

#### A klórtartalmú mosogatószerek veszélyeztetik az egészséget!

Mindig klórmentes mosogatószert használjon.

A gép tisztításához csak külön mosogatógéphez alkalmas tisztítószer/géptisztítót használjon.

- Készüléke teljesítményének hosszabb fenntartása érdekében a készüléket rendszeresen tisztítsa meg egy speciális mosogatógép-tisztítóval.
- Az ajtó tömítését rendszeresen meg kell tisztítani nedves ruhával és kevés mosószerrel, hogy mindig tiszta és higiénikus maradjon.
- Ha a készülék hosszabb ideig áll, kissé nyitva kell hagyni az ajtót, hogy ne képződhessen kellemetlen szag.

A mosogatógép tisztításához sohasem használjon gőztisztítót. A gyártó nem vállal felelősséget az esetleges következménykárokért.

A készülék előoldalát és fedőlapját rendszeresen törölje meg egy enyhén megnedvesített kendővel; elég a víz és egy kevés mosogatószer. Kerülje a durva felületű és súroló hatású szivacsokat, mert összekarcolhatják a felületeket.

Nemesacél készülékeknél: Kerülje a szivacsok használát, vagy első használat előtt többször alaposan mossa ki ezeket, hogy elkerülje a korróziót.

## Speciális só és öblítőszer

Töltsön után speciális sót és/vagy öblítőszert, amint a kezelőlapon kigyullad az utántöltésjelző [6] és [5], vagy a előlapi kijelzőn \* [13] erre vonatkozó felszólítás jelenik meg.

\* mosogatógépének felszereltségi változatától függően

## Szűrők

A szűrők [29] visszatartják az öblítővízben lévő nagyobb szennyeződések a szivattyútól. Ezek a szennyeződések a szűrőket esetenként eltömíthetik.

A szűrőrendszer egy

- durvaszűrőből
- lapos finomszűrőből
- mikroszűrőből áll

1. Minden mosogatás után ellenőrizze a szűrőket a maradványok tekintetében.
2. A szűrőhengert az ábra szerint forgassa el, és vegye ki a szűrőrendszert.

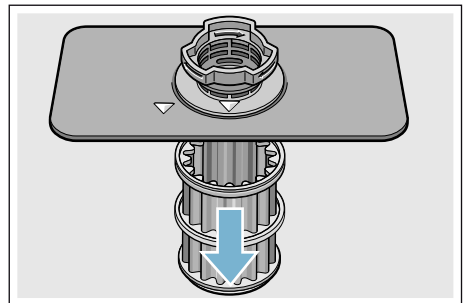
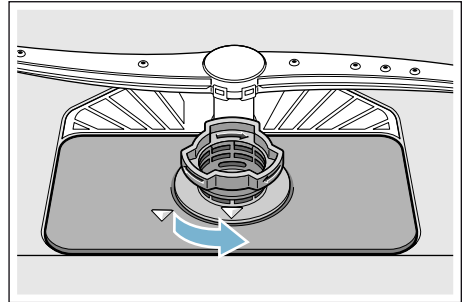

3. Az esetleges maradványokat távolítsa el, és a szűrőket folyó víz alatt tisztítsa meg.
4. A szűrőrendszert fordított sorrendben ismét tegye vissza, és ügyeljen arra, hogy lezárás után a nyíljelölések egymással szemben legyenek.

hu Mi a teendő zavar esetén?

## Szórókarok

Az öblítővízből származó vízkő és szennyeződés blokkolhatja a [23] és [27] szórókarok fúvókáit és csapágyzását.

1. Ellenőrizze a mosogatókarok kiömlő fúvókáinak dugulásait.
2. Csavarja le (1) a felső mosogatókart [23] és húzza le lefelé (2).
3. A [27] jelzésű alsó mosogatókart húzza felfelé.

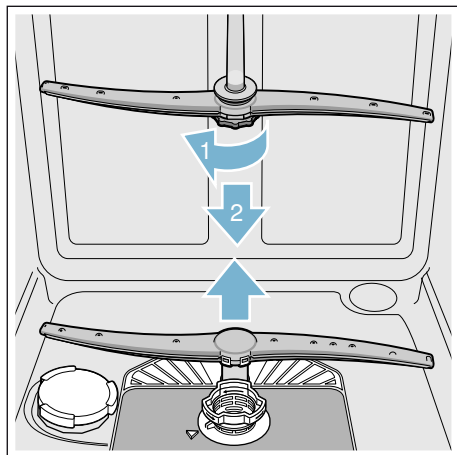

4. A szórókart folyó víz alatt tisztítsa meg.
5. A szórókarokat pattintsa be újra ill. csavarozza be.

## ? Mi a teendő zavar esetén?

Tapasztalatok szerint Ön sok olyan zavart saját kezűleg is el tud hárítani, amelyek napi használat közben fordulnak elő. Ezzel természetesen költségeket takaríthat meg és biztosíthatja, hogy a készülék rövid időn belül ismét üzemképes legyen. Az alábbi áttekintésben lehetséges okokat talál működési rendellenességekhez és hasznos útmutatásokat azok megszüntetéséhez.

**Utasítás:** Ha mosogatás közben a készülék szemmel látható ok nélkül megáll vagy nem indul el (be), először hajtsa végre a program megszakítása funkciót (Reset) → "A készülék kezelése" a(z) 31. Oldalon .

### ⚠ Figyelmeztetés

**A szakszerűtlen javítás vagy nem eredeti alkatrészek alkalmazása súlyos veszélyt jelenthet és komoly kárt okozhat a felhasználónak!**

A javításokat mindig szakemberrel végeztesse el. Ha egy alkatrészt ki kell cserélni, ügyeljen arra, hogy csak eredeti alkatrészeket használjanak.

## Zavarjelzés

A kijelzőablak fent [4] és az előlapi kijelző \* [13] megjelenít néhány zavart ,és lehetséges megoldásokat kínál (például „A szűrőrendszer koszos (E22) →Szűrőtisztítás”).

\* mosogatógépeznek felszereltségi változatától függően

## Szennyvízszivattyú

A darabos ételmaradékok vagy idegen testek, amelyeket a szűrők nem tartottak vissza, blokkolhatják a szennyvíz-szivattyút. A mosogatóvíz ekkor a szűrő felett áll.

### Figyelmeztetés

#### Vágásveszély!!

Az éles és hegyes tárgyak vagy üvegcserepek blokkolhatják a szennyvíz-szivattyút.

Az idegen testeket óvatosan mindig távolítsa el.

#### Így tisztítsa meg a szennyvíz-szivattyút:

1. Válassza le a mosogatógépet az áramhálózatról.
2. A felső [22] és alsó [31] kosarat vegye ki.
3. Szerelje ki a szűrőket [29].
4. A vizet meregesse ki, esetleg szivacs segítségével.
5. A szivattyú fehér burkolatát (az ábra szerint) egy kanál segítségével emelje ki. A bordánál fogja meg a szivattyú burkolatát, és ferdén befelé emelje meg (1). Vegye ki teljesen a burkolatot.

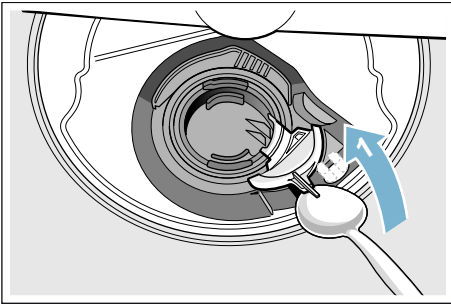

6. Vizsgálja meg a járókereket, hogy nincsenek-e ott idegen testek, és adott esetben távolítsa el azokat.
7. Helyezze vissza a szivattyú burkolatát az eredeti helyzetébe (2), és nyomja lefelé a bepattintáshoz (3).

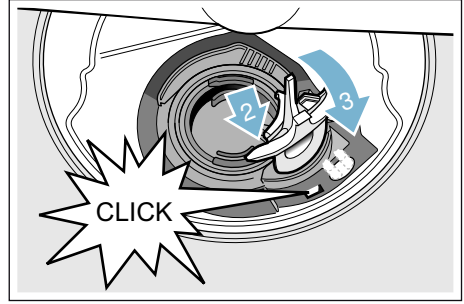

8. Szerelje be a szűrőket.
9. Tegye vissza a kosarakat.

## Hibatáblázat

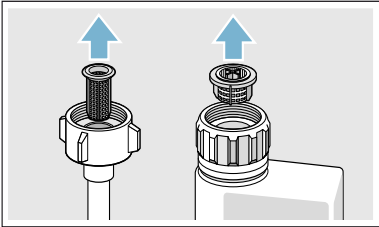
Zavar	Oka	Hibaelhárítás
A <b>E:18</b> hibakód világít.	A hozzáfolyó tömlő megtört.	A hozzáfolyó tömlőt megtörés nélkül helyezze el.
	Zárva van a vízcsap.	Nyissa ki a vízcsapot.
	A vízcsap megszorult vagy elvízkövesedett.	Nyissa ki a vízcsapot. Ha nyitva a vízcsap, az átfolyási mennyiség percenként min. 10 l kell, hogy legyen.
	Eldugult a szűrő a vízhozáfolyóban.	Kapcsolja ki a készüléket, és húzza ki a csatlakozódugót. Zárja el a vízcsapot. A vízcsatlakozást csavarja le. 
		Tisztítsa meg a szűrőt a vízbevezető tömlőben. Ismét csavarja be a vízcsatlakozót. Ellenőrizze a tömítettséget. Állítsa helyre az áramellátást. Kapcsolja be a készüléket.
A <b>E:07</b> hibakód világít.	A szívónyílást (a készülék jobb oldalán belül) eltakarják az edények.	Az edényeket úgy helyezze be, hogy a szívónyílás szabad maradjon.
A <b>E:12</b> hibakód világít.	A fűtőelem elvízkövesedett vagy elszenyeződött.	A készülék tisztítását mosogatógép-ápolószerrel vagy vízkőoldóval végezze el. A mosogatógépet vízlágyító berendezéssel működtesse és ellenőrizze a beállítást → "Vízlágyító berendezés / speciális só" a(z) 16. Oldalon .
A <b>E:14</b> hibakód világít.	A vízvédelmi rendszer működésbe lépett.	Zárja el a vízcsapot. Hívja fel a vevőszolgálatot és mondja meg a hibakódot.
A <b>E:15</b> hibakód világít.	Állandó a vízbevezetés.	
A <b>E:16</b> hibakód világít.		
A <b>E:22</b> hibakód világít.	A szűrők <b>[29]</b> elszenyeződtek vagy eldugultak.	Tisztítsa meg a szűrőket. → "Szűrők" a(z) 37. Oldalon



Zavar	Oka	Hibaelhárítás
A <b>E:24</b> hibakód világít.	A szennyvíz-tömlő eltömődött vagy meg van törve.	A tömlőt megtörés nélkül fektesse le, adott esetben távolítsa el a maradványokat.
	A szifon csatlakozó még zárva van.	Ellenőrizze csatlakozást a szifonon, és adott esetben nyissa ki.
	A szennyvíz-szivattyú burkolata laza.	A burkolatot megfelelően pattintsa be. → "Szennyvízszivattyú" a(z) 39. Oldalon
A <b>E:25</b> hibakód világít.	A szennyvíz-szivattyú leblokkolódott vagy a szennyvíz-szivattyú burkolata nincs rögzítve	Tisztítsa meg a szivattyút és pattintsa be helyesen a burkolatot. → "Szennyvízszivattyú" a(z) 39. Oldalon
A <b>E:27</b> hibakód világít.	A hálózati feszültség túl alacsony.	Nem készülékhiba, ellenőriztesse a hálózati feszültséget és a villamos rendszert.
Egy másik hibakód jelenik meg a számkijelzőn. ( <b>E:01</b> - <b>E:30</b> )	Vélhetően műszaki zavar lépett fel.	Kapcsolja ki a készüléket a BE/KI kapcsolóval [1]. Rövid idő múlva újra indítsa el a készüléket. Ha ismét felmerül a probléma, akkor zárja el a vízcsapot, húzza ki a hálózati csatlakozódugaszt. Hívja fel a vevőszolgálatot és mondja meg a hibakódot.
Világít a só- [6] és/vagy az öblítőszerszert-utántöltésjelző [5].	Hiányzik az öblítőszerszert.	Töltsön után öblítőszerszert.
	Nincs só.	Töltsön be só.
	Az érzékelő nem ismeri fel a só-tablettákat.	Használjon más speciális só.
Nem világít a só- [6] vagy az öblítőszerszert-utántöltésjelző [5].	Az utántöltés-jelző ki van kapcsolva.	Bekapcsolás/kikapcsolás (lásd a „Vízlágyító berendezés” → 16. oldal / „Speciális só vagy öblítőszerszert c. fejezetet” → 17. oldal).
	Még elegendő a speciális só/öblítőszerszert.	Ellenőrizze az utántöltésjelzőt, ill. töltési szinteket.
A program befejeződése után víz marad a készülékben.	A szűrőrendszer vagy a szűrők alatti tartomány [29] eldugult.	Tisztítsa ki a szűrőket és az alattuk levő tartományt.
	A program még nem fejeződött be.	Várja meg a program végét, vagy hajtson végre resetet.

## hu Mi a teendő zavar esetén?

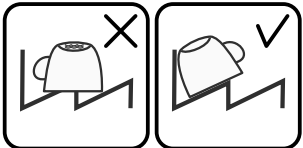
Zavar	Oka	Hibaelhárítás
Az edény nedves maradt.	Nincs vagy túl kevés az öblítőszer a készlettartályban.	Töltsön után öblítőszert.
	Szárítás nélküli programot választott.	Válasszon szárítást tartalmazó programot. → "Programáttekintés" a(z) 28. Oldalon
	Felgyülemlik a víz az edény és az evőeszköz mélyedéseiben.	Berakásnál ügyelni kell a ferde elhelyezésre, az érintett edényrészeket lehetőleg ferde helyzetben kell elrendezni. 
	A használt kombinált mosogatószernek rossz a szárítási teljesítménye.	Használjon másik, jobb szárítási teljesítményű kombinált mosogatószert. Kiegészítő öblítőszer használata növeli a szárítási teljesítményt.
	Az extra szárítás az erősebb szárításhoz nincs bekapcsolva.	Aktiválja az extra szárítást. → "A készülék kezelése" a(z) 31. Oldalon
	Az edényt túl korán kiszedték, vagy még nem fejeződött be a szárítási művelet.	Várja meg a program végét, ill. csak 30 perccel a program vége után vegye ki az edényt.
	A használt öko-öblítőszernek korlátozott a szárítási teljesítménye.	Használjon márkás öblítőszert. Az öko-termékek korlátozott hatékonysággal rendelkeznek.
Műanyag edény nem száraz.	A műanyag speciális tulajdonságai.	A műanyagnak gyengébb a hőtároló képessége, emiatt rosszabbul szárad.
Az evőeszköz nem száraz.	Az evőeszközkosárban helytelenül van szétválogatva az evőeszköz.	Az evőeszközöket lehetőleg különítse el, kerülje a felfekvési pontokat.
	Az evőeszköz helytelenül van szétválogatva az evőeszköztartó fiókban.	Az evőeszközt helyesen szétválogatva és lehetőleg egyenként helyezze be.
A készülék belső oldalai öblítési fázis után nedvesek.	Nem készülékhiba.	A „kondenzációs szárítás” szárítási elv alapján a tartályban a vízcseppek fizikailag indokoltak és szükségszerűek. A levegőben lévő páratartalom lecsapódik a mosogatógép belső falain, lefolyik, és leszivattyúzásra kerül.

Zavar	Oka	Hibaelhárítás
Ételmaradékok az edényen.	Az edény túl szorosan van elrendezve, az edénytartó kosár túl van töltve.	Az edényt úgy helyezze be, hogy elegendő szabad tér álljon rendelkezésre, és a permetező sugarak elérhessék az edények felületét. Kerülje a felfekvési pontokat.
	A mosogatókar forgása akadályba ütközik.	Az edényt úgy helyezze el, hogy ne akadályozza a mosogatókarok forgását.
	A mosogatókar-fúvókák eltömődtek.	Tisztítsa meg a mosogatókarok fúvókáit. → <i>"Tisztítás és karbantartás" a(z) 36. Oldalon</i>
	A szűrők [29] elszennyeződtek.	Tisztítsa meg a szűrőket. → <i>"Tisztítás és karbantartás" a(z) 36. Oldalon</i>
	A szűrők [29] helytelenül vannak behelyezve és/vagy nincsenek rögzítve.	Helyesen tegye be és rögzítse a szűrőket.
	Túl gyenge a mosogatóprogram.	Erősebb mosogatóprogramot válasszon. Növelni kell az érzékelőrendszer érzékenységet. → <i>"Érzékelő beállítás" a(z) 32. Oldalon</i>
	Az edény előtisztítása túl erős volt; az érzékelő rendszer ezért enyhe programlefutást választ. A makacs szennyeződést részben nem lehet eltávolítani.	Az edényt nem kell előmosogatni. Csak a nagyobb ételmaradványokat távolítsa el. Növelni kell az érzékelőrendszer érzékenységet. → <i>"Érzékelő beállítás" a(z) 32. Oldalon</i> A programjavaslat Eco 50° vagy Intenzív.
	A magas, keskeny edényeket a sarkoknál nem mossa ki megfelelően a gép.	A magas, keskeny edényeket ne túl ferdén és ne a sarkoknál helyezze el.
	A felső kosár [22] a jobb és a bal oldalon nem ugyanolyan magasságra van beállítva.	A felső kosarat az oldalsó karokkal állítsa be azonos magasságra.

## hu Mi a teendő zavar esetén?

Zavar	Oka	Hibaelhárítás
Mosogatószer-maradványok	A mosogatószeres rekesz [33] fedelét edényrészek blokkolják, ezért a fedél nem nyílik fel teljesen.	Nem lóghatnak ki edényrészek a tablettatartó tál [24] fölé. Ezek blokkolhatják a mosogatószeres rekesz fedelét, és az nem nyílik ki teljesen. → "Felső edénykosár" a(z) 20. Oldalon Ne helyezzen el edényrészeket vagy illatadagolót a tablettatartó tálban.
	A mosogatószeres rekesz [33] fedelét blokkolja a tabletták.	A tablettát keresztben, és nem élére állítva kell behelyezni.
	Tabletták használata gyors vagy rövid programban. A kiválasztott rövid programban nincs elég idő a mosogatószer feloldódására.	A tabletták feloldódási ideje túl hosszú a gyors vagy rövid programhoz. Használjon por alakú mosogatószert vagy egy intenzívebb programot.
	A tisztító hatás és a feloldódási képesség hosszabb tárolási idő esetén csökken, vagy a mosogatószer erősen összezsugorodott.	Cserélje ki a mosogatószert.
Vízfoltok a műanyag részekben.	A cseppképződés a műanyag felületen fizikailag elkerülhetetlen. Leszáritás után a vízfoltok láthatóak.	Használjon intenzívebb programot (többször vízcseré). Berakásnál ügyeljen a ferde elhelyezésre. Használjon öblítőszert. A vízlágyítás beállítását adott esetben növelni kell.
Letörölhető vagy vízben oldható lerakódások az edényben vagy az ajtón.	A mosogatószer összetevői lerakódnak. Ezek a lerakódások vegyszerrel (készülék tisztító, ...) többnyire nem távolíthatók el.	Cseréljen mosogatószer-márkát. Mechanikusan tisztítsa ki a készüléket.
	Ha a tartály alján „fehér lerakódás” van, a vízlágyító berendezés határértékre van beállítva.	Állítsa magasabb értékre a vízlágyítót, és adott esetben cserélje ki a mosogatószert.
	A sőtartály fedele [28] nincs lezárva.	Helyesen zárja le a sőtartály fedelét.
	Csak poharaknál: A kezdődő üvegkorroziót csak látszólag lehet letörölni.	Lásd a „Sérült poharak és edények” c. fejezetet → 19. oldal .

Zavar	Oka	Hibaelhárítás
Fehér, nehezen eltávolítható lerakódások az edényen, a tartályon vagy az ajtón.	A mosogatószer összetevői lerakódnak. Ezek a lerakódások vegyszerrel (készülék tisztító, ...) többnyire nem távolíthatók el.	Cseréljen mosogatószer-márkát. Mechanikusan tisztítsa ki a készüléket.
	Rosszul van beállítva a keménységi tartomány, vagy a vízkeménység nagyobb 50°dH-nál (8,9 mmol/l).	A vízlágyító berendezést állítsa be a használati útmutató szerint, vagy töltsön utána sót.
	A 3in1 mosogatószer vagy bio-öko mosogatószer nem elég hatékony.	Állítsa be a vízlágyító berendezést a használati útmutató szerint, vagy használjon külön szert (jó minőségű mosogatószert, sót, öblítőszer).
	A mosogatószer túl alacsony adagolása.	Emelje meg a mosogatószer-adagot, vagy cseréljen mosogatószert.
	Túl gyenge mosogatóprogramot választott.	Erősebb mosogatóprogramot válasszon.
Tea- vagy ajakrúzs-maradványok az edényen.	Túl alacsony mosogatósi hőmérséklet.	Magasabb mosogatósi hőmérsékletű programot válasszon.
	Túl kevés vagy alkalmatlan mosogatószer.	Megfelelő mosogatószert töltsön be, helyes adagolással.
	Az edény előtisztítása túl erős volt; az érzékelő rendszer ezért enyhe programlefutást választ. A makacs szennyeződést részben nem lehet eltávolítani.	Az edényt nem kell előmosogatni. Csak a nagyobb ételmaradványokat távolítsa el. Növelni kell az érzékelőrendszer érzékenységét. → "Érzékelő beállítás" a(z) 32. Oldalon Programjavaslat Eco 50°
Színes (kék, sárga, barna), nehezen vagy nem eltávolítható lerakódások a készülékben vagy nemesacél edényeken.	Zöldségek (pl. káposzta, zeller, burgonya, tészta, ...) vagy a vezetékes víz összetevői (pl. mangán) általi bevonatképződés.	Gépi mosogatószerrel vagy mechanikus tisztítással részben eltávolítható. A lerakódások az egészségre nem ártalmasak.
	Fém alkotóelemek által okozott bevonatképződés ezüst vagy alumínium edényen.	Gépi mosogatószerrel vagy mechanikus tisztítással részben eltávolítható.
Színes (sárga, narancsszínű, barna), könnyen eltávolítható lerakódások a belső térben (leginkább az aljrészen).	Ételmaradékok és a vezetékes víz összetevői (vízkő) által képzett bevonat, „szappanszerű”	Ellenőrizze a vízlágyító berendezés működését (speciális só utántöltése), ill. kombinált mosogatószerek (tabletták) használatakor kapcsolja be a vízlágyítást. → "Vízlágyító berendezés / speciális só" a(z) 16. Oldalon
Műanyag részek elszíneződése a készülék belsejében.	A készülék belsejében műanyag részek színeződhetnek el a mosogatógép élettartama alatt.	Az ilyen elszíneződések normálisnak számítanak, és nem befolyásolják hátrányosan a mosogatógép működését.

## hu Mi a teendő zavar esetén?

Zavar	Oka	Hibaelhárítás
Elszínéződés a műanyag részekben.	Túl alacsony mosogatási hőmérséklet.	Magasabb mosogatási hőmérsékletű programot válasszon.
	Az edény előtisztítása túl erős volt; az érzékelő rendszer ezért enyhe programlefutást választ. A makacs szennyeződést részben nem lehet eltávolítani.	Az edényt nem kell előmosogatni. Csak a nagyobb ételmaradványokat távolítsa el. Növelni kell az érzékelőrendszer érzékenységét. → <i>"Érzékelő beállítás" a(z) 32. Oldalon</i> Programjavaslat Eco 50°
Eltávolítható fátyolosodás a poharakon, fémes külsejű poharakon és evőeszközökön.	Túl sok öblítőszer.	Az öblítőszer mennyiségét állítsa alacsonyabb fokozatra.
	Nincs betöltve öblítőszer, vagy túl alacsonyra van beállítva.	Töltsön be öblítőszeret és ellenőrizze az adagolást (javaslat: 4-5-ös fokozat).
	Mosogatószer-maradvány az öblítés programfázisban. A mosogatószeres rekesz fedelét edényrészek blokkolják (a fedél nem nyílik fel teljesen).	Az edényrészeknek nem szabad akadályozniuk a mosogatószeres rekesz fedelét. Ne helyezzen el edényrészeket vagy illatadagolót a tablettatartó táliban.
	Az edény előtisztítása túl erős volt; az érzékelő rendszer ezért enyhe programlefutást választ. A makacs szennyeződést részben nem lehet eltávolítani.	Az edényt nem kell előmosogatni. Csak a nagyobb ételmaradványokat távolítsa el. Növelni kell az érzékelőrendszer érzékenységét. → <i>"Érzékelő beállítás" a(z) 32. Oldalon</i> Programjavaslat Eco 50°
Kezdődő vagy már fennálló, irreverzibilis (visszafordíthatatlan) üveghomályosodás.	A poharak nem mosogatógépállók, csak mosogatógépben tisztíthatók.	Használjon mosogatógépben is elmosogatható poharakat. Kerülni kell a hosszú gőzfázist (állásidő az öblítés vége után). Használjon alacsony hőmérsékletű öblítési fázist. A vízlágyító berendezést a vízkeménységnek megfelelően állítsa be (adott esetben egy fokozattal alacsonyabbra). Használjon üvegvédő összetevőket tartalmazó mosogatószert.

Zavar	Oka	Hibaelhárítás
Rozsdanyomok az evőeszközökön.	Nem eléggé rozsdamentes az evőeszköz. A késpengéket gyakran fokozottabban igénybe veszi a mosogatás.	Rozsdamentes evőeszközöket használjon.
	Az evőeszközök akkor is rozsdásodnak, ha rozsdásodó tárgyakkal (edényfülek, megsérült edénykosarak, stb.) együtt mosogatják el.	Ne mosogasson rozsdásodó darabokat.
	A mosogatóvíz sótartalma túl magas, mert a sótartály zárja nincs szorosan ráfordítva, vagy a só betöltésekor a só szétszóródott.	A sótartály zárját erősen zárja le, vagy a kiszóródott só távolítsa el.
A készülék nem kapcsolható be vagy nem kezelhető.	Működési hiba.	Válassza le a készüléket az áramhálózatról; húzza ki a hálózati csatlakozódugaszt vagy kapcsolja le a biztosítékot. Várjon legalább 5 másodpercet, majd csatlakoztassa a készüléket az áramhálózatra.
A készülék nem indul.	A lakásban nincs rendben a biztosíték.	Ellenőrizze a biztosítékot.
	A hálózati kábel nincs bedugva.	Biztosítani kell, hogy a hálózati kábel a készülék hátoldalán és a dugaszolóaljzatban teljesen be legyen dugva. Ellenőrizze a dugaszolóaljzat működőképességét.
	A készülék ajtaja nincs megfelelően becsukva.	Zárja be az ajtót.
A program önállóan elindul.	Nem várta meg a program végét.	Végezzen resetet.
Az ajtót csak nehezen lehet kinyitni.	A gyerekszár be van kapcsolva.	Kapcsolja ki a gyerekszárát.
Az ajtót nem lehet becsukni.	Az ajtózár átfordult.	Az ajtót nagyobb erőfelfejtéssel csukja be.
	Az ajtó becsukását a beépítés akadályozza.	Ellenőrizze a készülék beépítését: Az ajtóknak vagy a berendezés egyes részeinek becsukáskor nem szabad ütközniük.
A tisztítórekesz fedelét nem lehet becsukni.	A mosogatószeres rekeszt vagy a fedélvezetőt összeragadt mosogatószer-maradványok blokkolják.	Távolítsa el a mosogatószer-maradványokat.

## hu Mi a teendő zavar esetén?

Zavar	Oka	Hibaelhárítás
Mosogatószer-maradványok a mosogatószeres rekeszben [33] vagy a tablettatartó tálban [24].	Edényrészek blokkolják a mosogatókarokat, ezért a mosogatószer öblítésnél nem ürül ki.	Biztosítsa, hogy a mosogatókarok szabadon foroghassanak.
	A mosogatószeres rekesz nedves volt a betöltéskor.	A mosogatószer csak a száraz mosogatószer-kamrába töltsse be.
A készülék program közben megáll, vagy a program félbeszakad.	Az ajtó nincs teljesen becsukva.	Zárja be az ajtót.
	Ne helyezzen el edényrészeket vagy illatadagolót a tablettatartó tálban. A felső kosár nekinyomódik a belső ajtónak, és megakadályozza az ajtó biztonságos becsukását.	Ellenőrizze, hogy pl. a dugaszolóaljzat vagy a nem leszerelt tömlőtartó nem nyomja-e be a hátfalat.
	Az áram- és/vagy vízbevezetés megszakadt.	Állítsa helyre az áram- és/vagy a vízbevezetést.
Kattogó zaj a betöltőszelepnél.	Elektromos hálózattól függ, mivel nem készülékhiba. Nincs hatással a készülék működésére.	Nem lehetséges megoldás.
Kopogó vagy csörgő zaj.	Mosogatókar nekiütődik az edénynek, az edény helytelenül van betéve.	Úgy helyezze be az edényt, hogy a mosogatókarok ne ütdjenek neki az edénynek.
	Kisebb mennyiségű berakott edény esetén a vízugarak közvetlenül érik az öblítőtartályt.	Tegyen be többet a készülékbe, vagy az edényt egyenletesebben ossza el a mosogatógépben.
	A könnyű edényrészek öblítés közben mozognak.	A könnyű edényt stabilan helyezze be.
Szokatlanul sok hab képződik.	Kézi mosogatószer van az öblítőszer-adagolótartályban.	Az öblítőszeres tartályt haladéktalanul töltsse fel öblítőszerrel.
	Kiömlött az öblítőszer.	Távolítsa el az öblítőszer egy ruhával.





## Vevőszolgálat

Amennyiben nem sikerül egyedül megszüntetnie az üzemzavart, kérjük, forduljon a vevőszolgálathoz. Mi mindig találunk egy megfelelő megoldást, hogy elkerüljük szakemberünk felesleges kiszállását. A legközelebbi vevőszolgálat kapcsolati adatait e használati útmutató hátoldalán, vagy a mellékelt ügyfélszolgálati jegyzékben találja meg. Híváskor adja meg a termékszámot (E-Nr. = 1) és a gyártási számot (FD = 2), amelyet a [35] készülék ajtaján elhelyezett típustáblán talál meg.

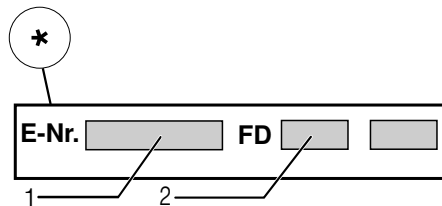
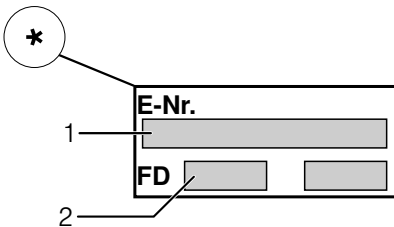

### Bízzon a gyártó hozzáértésében.

Forduljon hozzánk. Ezzel biztosítja, hogy a javítást szakképzett szerelők végzik el, akik eredeti pótalkatrészekkel rendelkeznek az Ön háztartási gépeihez.

\* mosogatógépének felszereltségi változatától függően



## Felállítás és csatlakoztatás

A szabályszerű üzemeltetéshez a mosogatógépet szakszerűen kell bekötni. A bejövő és elmenő csatlakozás adatainak, valamint a villamos bekötési értékeknek meg kell felelniük a következő pontokban ill. a szerelési útmutatóban megadott követelményeknek.

### A szerelés során tartsa be a munka lépéseinek sorrendjét:

1. Ellenőrzés a gép megérkezésekor
2. Felállítás
3. Szennyvízcsatlakozó
4. Ivóvíz csatlakozó
5. Villamos csatlakoztatás

### A csomagolás tartalma

Kifogásolások esetén forduljon ahhoz a kereskedőhöz, akinél a készüléket vásárolta, vagy a vevőszolgálatunkhoz.

- Mosogatógép
- Használati útmutató
- Szerelési útmutató
- Rövid útmutató \*
- Garancia\*
- Szerelőanyag
- Gőzvédő lemez\*
- Gumikötény\*
- Hálózati kábel

\* mosogatógépének felszereltségi változatától függően

### Biztonsági információk

Kérjük, vegye figyelembe a → "A szerelés során" a(z) 6. Oldalon c. fejezetet!

## Szállítás

Mosogatógépeinek kifogástalan működését a gyárban alaposan ellenőrizték. Ennek során kis vízfoltok maradnak hátra. Ezek a foltok az első mosogatás után eltűnnek.

## Műszaki adatok

- **Súly:**  
Maximum 60 kg.
- **Feszültség:**  
220 - 240 V, 50 Hz vagy 60 Hz.
- **Teljesítményükséglet:**  
2,0 - 2,4 kW.
- **Biztosíték:**  
10/16 A (UK 13 A).
- **Teljesítményfelvétel:**  
kikapcsolt üzemmód (Po)\* 0,50 W.  
bekapcsolva hagyott üzemmód (készenlét) (PI)\* 0,50 W.  
\*az (EU) 1016/2010 és 1059/2010 sz. rendeletek szerint.  
A kiegészítő funkciók és beállítások növelhetik a felvett teljesítményt.
- **Víznyomás:**  
Legalább 0,05 MPa (0,5 bar), max. 1 MPa (10 bar).  
Nagyobb nyomás esetén:  
Építsen be nyomáscsökkentő szelepet.
- **Beérkező víz mennyisége:**  
Min. 10 l/perc.
- **Víz hőmérséklet:**  
Hideg víz.  
Meleg víznél:  
Maximális hőmérséklet 60 °C.
- **Úrtartalom:**  
12–15 teríték (mosogatógépeinek felszereltségi változatától függően)

## Elhelyezés

A szükséges beépítési méreteket a szerelési útmutató adja meg. A gépet az állítható lábakkal állítsa vízszintes helyzetbe. Eközben ügyeljen a gép stabilitására.

- A beépített és integrált gépeket, amelyeket később önálló gépként használnak, a felborulás ellen biztosítani kell, pl. falhoz csavarozással vagy olyan végigmenő munkalap alá szereléssel, ami össze van csavarozva a szomszédos szekrényekkel.
- A gép minden további nélkül beépíthető konyhai sorba, fa- és műanyagfalak közé.

## Szennyvízcsatlakozó

1. Az egyes szükséges lépéseket a szerelési útmutatóban találja meg, szükség esetén szereljen fel szifont lefolyócsonkkal.
2. A lefolyótömlőt a mellékelt elemekkel kösse be a szifont lefolyócsonkjára.  
Ügyeljen arra, hogy a lefolyótömlő ne törjön meg, ne legyen becsípődve vagy összetekeredve. (Figyeljen arra, hogy zárófedél ne akadályozza a szennyvíz lefolyását!)

## Ivóvíz csatlakozó

1. Az ivóvíz csatlakozót a szerelési útmutatónak megfelelően a mellékelt alkatrészek segítségével csatlakoztassa a vízcsapra. Ügyeljen arra, hogy az ivóvíz csatlakozó ne törjön meg, ne nyomódjon össze, vagy ne csavarodjon meg.
2. A készülék kicserélésekor mindig új vízbevezető tömlőt kell használni.

### Víznyomás:

Legalább 0,05 MPa (0,5 bar), max. 1 MPa (10 bar).

Nagyobb nyomás esetén:

Építsen be nyomáscsökkentő szelepet.

### Beérkező víz mennyisége:

Min. 10 l/perc.

### Víz hőmérséklet:

Hideg víz.

Meleg víznél:

Maximális hőmérséklet 60 °C.

## Melegvíz-csatlakoztatás \*

\* mosogatógépeinek felszereltségi változatától függően

A mosogatógépet hideg vízre, vagy max. 60 °C-os meleg vízre lehet csatlakoztatni. A meleg vízre csatlakoztatást akkor ajánljuk, ha ez energetikai szempontból kedvező vízmelegítőből és megfelelő felszerelésből áll rendelkezésre, pl. keringtető vezetékes napelemes berendezésből. Ezzel energiát és időt takarít meg. A „Meleg víz” beállítással mosogatógépét optimálisan illesztheti a meleg vízzel történő működtetéshez. Ennél legalább 40 °C-os és legfeljebb 60 °C-os víz hőmérséklet (a befolyó víz hőmérséklete) ajánlatos. Nem ajánlatos meleg vízre csatlakozni, ha a vizet villanybojlerből nyeri.

### Az értékek módosítása:

1. Nyissa ki az ajtót.
2. Kapcsolja be a BE/KI kapcsolót .
3. 3 másodpercig nyomja az Info gombot , amíg a kijelzőablakban fent megjelenik a következő szöveg:  
 ”Lapozás < >”  
 ”Beállítás: - +”  
 ”Kilépés: Setup 3 sec.”
4. Nyomja meg a > gombot annyiszor, hogy a kijelzőablakban fent a „Vízbekötés” jelenjen meg.
5. A + beállító gombbal végezze el a beállítást.
6. Nyomja meg az infó gombot 3 másodpercig.

A beállított értéket a készülék tárolja.

## Villamos csatlakoztatás

- A készüléket csak váltakozó feszültségre csatlakoztassa 220–240 V és 50–60 Hz tartományban, egy előírás szerint felszerelt földelt dugaszolóaljzaton keresztül. A szükséges biztosítóról l. az adattáblát [35].
- A dugaszolóaljzat a készülék közelében legyen, és beépítés után is szabadon hozzáférhetőnek kell lennie.  
Az érvényes biztonsági előírások betartására a helyszínen egy legalább 3 mm-es érintkező-nyílású, összpólusú bontókapcsolót kell felszerelni.
- A bekötés módosítását csak szakembernek szabad elvégeznie.
- A hálózati csatlakozókábel hosszabbítóját csak a vevőszolgáltatón keresztül szabad beszerezni.
- Hibaáram-védőkapcsoló alkalmazásakor csak a  jelű típus megengedett. Csak ez garantálja a most érvényes előírások teljesítését.
- A készülék vízbiztonsági rendszerrel van felszerelve. Vegye figyelembe, hogy ez **csak** akkor működik, ha a készüléket csatlakoztatta az áramellátásra.

## Szétszerelés

### Itt is tartsa be a munkaműveletek sorrendjét.

1. A készüléket válassza le a hálózatról.
2. Zárja el a vízcsapot.
3. Lazítsa meg a szennyvíz- és ivóvíz-csatlakozót.
4. Oldja ki a bútordarabokhoz rögzítő csavarokat.
5. Ha van, szerelje le a talplemezt.
6. Húzza ki a gépet, eközben a tömlőt óvatosan húzza utána.

## Szállítás

A mosogatógépet ürítse ki, és a könnyű elemeket biztosítsa.

### A gépet az alábbi lépésekkel kell kiüríteni:

1. Nyissa ki a vízcsapot.
2. Nyissa ki az ajtót.
3. Kapcsolja be a BE/KI kapcsolót .
4. Válassza a maximális hőmérsékletű programot a < gombbal .  
A kijelzőablakban fent  megjelenik a várható programidő.
5. Nyomja meg a  Start gombot.
6. Zárja be az ajtót.  
Programlefutás indul.
7. Kb. 4 perc múlva nyissa ki az ajtót.
8. A START gombot  addig nyomja, amíg a kijelzőablakban fent  megjelenik a „Program leállt”/„Kész: 1 perc” kijelzés.
9. Zárja be az ajtót.
10. Kb. 1 perc múlva nyissa ki az ajtót.  
A kijelzőablakban fent  megjelenik a „Kész” felirat.
11. Kapcsolja ki a  BE/KI kapcsolót.
12. Zárja el a vízcsapot, oldja a bejövő víz tömlőjét és folyassa ki a vizet.

**Utasítás:** A készüléket csak állítva szabad szállítani. Azért, hogy a maradék-víz ne kerüljön bele a vezérlésbe, és ne vezessen hibás programlefutáshoz.

## Fagyvédelem

Ha a gép fagyveszélyes helyen (pl. nyaralóban) áll, akkor a gépet teljesen le kell üríteni.





Az eladóval szemben vállalt, az adásvételi szerződésből fakadó garanciális igények kiegészítéseképpen és készülékgaranciánk kiegészítéseként az alábbi feltételekkel teljesítjük a kártérítést:

1. Ha AquaStop rendszerünk hibája miatt vízkár keletkezett, akkor megtérítjük a magánfelhasználók kárát.  
A vízellátás biztonságának garantálása érdekében a készüléket be kell kötni a villamos-hálózatba.
2. Ez a szavatossági garancia a készülék élettartamának végéig érvényes.
3. A garanciaigény előfeltétele az, hogy az AquaStop-pal rendelkező készüléket szakszerűen, útmutatásunknak megfelelően állítsák fel és kössék be.  
Ez magában foglalja a szakszerűen felszerelt AquaStop hosszabbítót (eredeti tartozék) is. Garanciánk nem terjed ki az AquaStop csatlakozó előtti meghibásodott vezetésekre vagy szerelvényekre.
4. Az Aqua-Stoppal ellátott készülékeket alapvetően nem kell üzem közben felügyelet alatt tartania, ill. utána a vízcsap elzárásával biztosítania.  
A vízcsapot csak akkor kell elzárni, ha hosszabb időn át, pl. többhetes szabadság alatt nem tartózkodik a lakásában.

 Javítási megrendelés és tanácsadás zavarok esetén

H 01 489 5461

Az egyes országok kapcsolati adatait megtalálja a mellékelt ügyfélszolgálati jegyzékben.

Robert Bosch Hausgeräte GmbH

Carl-Wery-Straße 34

81739 München

Germany

[www.bosch-home.com](http://www.bosch-home.com)



**9001185098**  
(9611) 642 TW