



Krátko a jednoducho: všetko, čo Vaša umývačka riadu potrebuje ...
Pred prvým použitím si naprieč tomu prečítajte návod na sprevádzkovanie a používanie zariadenia!

1

Nastavenie zariadenia na zmäkčovanie vody *

Vybavené rýchlo ...

Zistite si hodnotu tvrdosti vody u vodárenského podniku a zapíšete si ju ...

Hodnota tvrdosti vody °dH	Škála tvrdosti	mmol/l	Hodnota nastavenia
0-6	na mätko	0-1,1	0-6
7-8	na mätko	1,2-1,4	7-8
9-10	stredná	1,5-1,8	9-10
11-12	stredná	1,9-2,1	11-12
13-16	stredná	2,2-2,9	13-16
17-21	na tvrdo	3,0-3,7	17-21
22-30	na tvrdo	3,8-5,4	22-30
31-50	na tvrdo	5,5-8,9	31-50

* len pred prvým umývaním alebo pri zmenenej tvrdosti vody

a takto nastavíte

- Otvorte dvierka.
 - Zapnite vypínač zapnuté/vypnuté
 - Stlačte tlačidlo Info 3 sekúnd, kým na displeji navrchu sa nezobrazí nasledujúci text:
Listovanie s <
Nastavenie s - +
Opustenie s Setup 3 sec.
 - Tlačidlo > stláčajte dovtedy, kým sa na displeji navrchu nezobrazí „tvrdosť vody“.
 - Tlačidlami + - preveďte nastavenie.
 - Stlačte tlačidlo Info 3 sekúnd.
- Hodnota nastavenia sa v zariadení uloží.

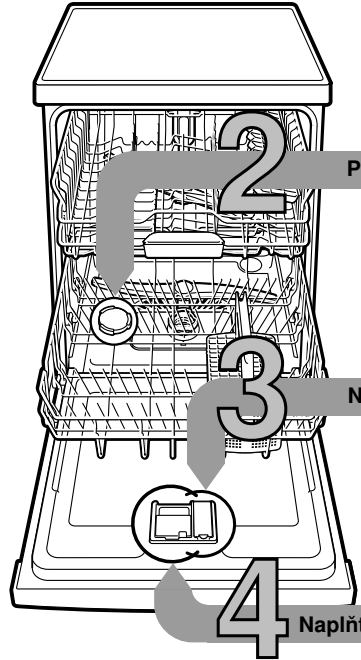

Pridajte špeciálnu soľ

Uvoľňuje vápno (nie je potrebné pri nastavenej hodnote 0!) ...



Vytočte uzáver.



Len pred prvým umývaním naplňte vodu do zásobníka na soľ.



Nasypte špeciálnu soľ (nikdy nie čistiaci prostriedok!).



Zatvorte uzáver. Ihneď opláchnite.

Naplňte leštadlo

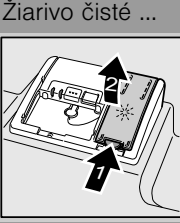

Žiarivo čisté ...

Stlačte značku 1, nadvihnite uzáver 2.



Naplňte leštadlo.



Zatvorte uzáver. CVAK!

Naplňte umývací prostriedok

Silné nečistoty, mnoho umývacieho prostriedku ...



Eventuálne otvorte uzáver (stlačením tlačidla).



Pozor, Kombinované produkty nie sú vhodné pre všetky programy, dbajte na pokyny výrobcu.

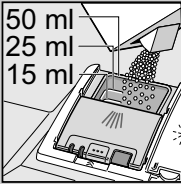

Umývací prostriedok pridajte len do suchého zásobníka na umývací prostriedok.



Zasuňte uzáver, stlačte. PLOP!

5

Zapnite spotrebič

6

Zvoľte program

Rýchlo, úsporne alebo intenzívne ...

Prehľad programov

V tomto prehľade je znázornený maximálny možný počet programov. Zodpovedajúce programy Vášho spotrebiča rozoznajte, prosím, na ovládacom paneli. Programové údaje sú laboratorne namerané hodnoty podľa európskej normy EN 50242. Odchýlky v praktickej prevádzke sú možné

* polovičná normovaná náplň
 ** Program, ktorý je vhodné v noci.
 Predĺžená doba behu, za to veľmi ticho.

	Auto 65° / 75°	Auto 45° / 65°	Super 60°	Eco 50°	Auto 35° / 45°	Sklo 40°	Noc **	Rýchly 45°	Predumytie
Trvanie v hod. : min.	1:45-2:20	1:30-2:30	2:20	3:15	1:25-1:35	1:40	3:55	0,29 *	0:15
Spotreba el. energie v kWh	1,00-1,30	0,80-1,30	1,45	0,81-0,83	0,70-0,85	0,90	0,80	0,80	0,05
Spotreba vody v litroch	11-15	7-18	13	9,5	10-15	11	10	10	4



Spustíte program Začíname ...

7

8

Vypnite spotrebič Všetko čisté ...

Údržba a starostlivosť

Pre perfektné výsledky umývania ...

Čistenie čerpadla odpadovej vody

Sitka
...skontrolujte,
prípadne vyčistite

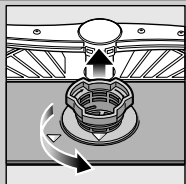

Otočte valec filtra,
vyjmite
filtračný systém ...

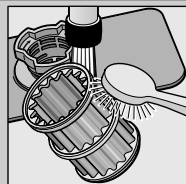

Omyte pod tečúcou
vodou ...

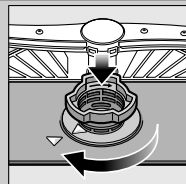

Nasadte ...

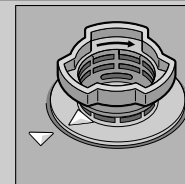

Priskrutkujte
filtračný systém.
**DBAJTE
NA OZNAČENIE!**

- Vytiahnite sieťovú zástrčku
- Sitka demontujte a vodu vyčerpajte
- Kryt vypáňte (A)
- Skontrolujte oblasť obežného kolesa, či sa tam nenachádzajú cudzorodé telesá
- Kryt počutelne zaklapnete (B)
- Založte sitka

Ostrekovacie ramená
...Odstráňte
upchatia / usadeniny

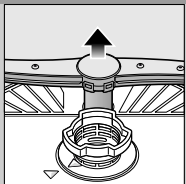

Spodné rameno
vyberte ťahom
smerom nahor ...

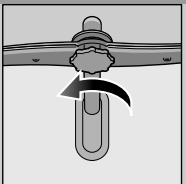

Odskrutkujte
horné rameno ...

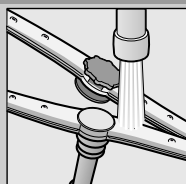

Očistite pod tečúcou
vodou (použite
prípadne špáradlo)
Vyčistite
ostrekovacie dýzy ...

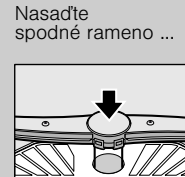

Nasadte
spodné rameno ...



Napevno
priskrutkujte
horné rameno

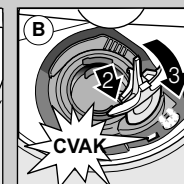
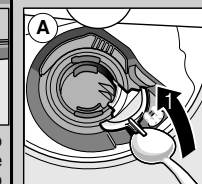

Malé problémy môžete odstrániť sami ...

... pretože svojpomoc sa vypláca!

Ďalšie pokyny nájdete v návode na použitie

Porucha	Možné príčiny	Náprava
Kontrolka „E:18“/„“ svieti *	Prívodná armatúra je zaseknutá alebo upchatá	<ul style="list-style-type: none"> ▶ Otvorte prívodovú armatúru ▶ 1. Odskrutkujte prípojku vody. ▶ 2. Vyčistite filter v prípojke vody. ▶ 3. Veľkosť prietoku musí pri otvorenom prívode vody dosahovať min. 10 l/min. Pri nižšom prietoku nechajte vymeniť prívodnú armatúru. ▶ Založte prívodnú hadicu tak, aby bola bez zalomení.
Indikácia „E:22“	Sitka sú znečistené alebo upchaté	<ul style="list-style-type: none"> ▶ Vyčistite filter (viď hore).
Kontrolky „E:24“ a „“ svietia *	Hadica odpadovej vody je upchatá alebo zalomená Kryt čerpadla odpadovej vody nie je namontovaný	<ul style="list-style-type: none"> ▶ Založte hadicu odpadovej vody tak, aby bola bez zalomení. ▶ Namontujte kryt (viď hore).
Kontrolky „E:25“ a „“ svietia *	Zablokované čerpadlo odpadovej vody	<ul style="list-style-type: none"> ▶ Vyčistite čerpadlo odpadovej vody (viď hore).
Svieti indikácia ostatných porúch „E:XX“	Technická porucha spotrebiča	<ul style="list-style-type: none"> ▶ Zavolajte servisné stredisko (uveďte indikáciu poruchy). ▶ Odpojte spotrebič zo siete.
Zostatková voda v umývačke	Umývací program sa ešte neskončil	<ul style="list-style-type: none"> ▶ Zapnite a zatvorte umývačku resp. zrušte program (pozri zrušenie programu).
Hrdza na príbore	Príbor nie je odolný voči hrdzi Tvrdé čepele nožov sú náchylnejšie Nevlastná hrdza	<ul style="list-style-type: none"> ▶ Používajte príbor vhodný pre umývanie v umývačke riadu. ▶ Nikdy neumývajte v umývačke riadu hrdzavejúce časti/kusy.

Porucha	Možné príčiny	Náprava
Riad nie je čistý	Riad tesne pri/na sebe	<ul style="list-style-type: none"> ▶ Oddelte kusy riadu od seba, uložte riad tak, aby sa vzájomne nedotýkali.
Piesok alebo zrnkovité pozostatky na riade	Primálo čističa Zvolený nevhodný program Upchaté dýzy ostrekovacích ramien Zanesený alebo nedostatočne upevnený filter Blokované ostrekovacie ramená	<ul style="list-style-type: none"> ▶ Dbajte na pokyny výrobcu (čistič). ▶ Zvoľte silnejší program. ▶ Vyčistite ostrekovacie ramená (viď hore). ▶ Vyčistite filter (viď hore). ▶ Uložte riad tak, aby sa ostrekovacie ramená mohli voľne otáčať.
Škvryny a šmuhy	Nastavené príliš veľké/ príliš malé dávkovanie leštidla	<ul style="list-style-type: none"> ▶ Pri šmuhách: Znížte dávkovanie. ▶ Pri vodných alebo vápenatých škvrnách: Zvýšte dávkovanie.
Riad nevyschne	Leštidlo Použitý kombinovaný umývací prostriedok má zlý sušiaci výkon Nastavenie spotrebiča	<ul style="list-style-type: none"> ▶ Zvýšte dávkovanie. Zmeňte výrobok. ▶ Používajte leštiaci prostriedok.
Mliečny povlak na riade (odstrániteľný)	Zle nastavené zmäkčovanie vody Chýba špeciálna soľ	<ul style="list-style-type: none"> ▶ Aktivujte intenzívne sušenie (podľa modelu). ▶ Nastavte zmäkčovanie správne. ▶ Doplňte špeciálnu soľ.
Mliečne povlaky, zakalené/matné poháre (neodstrániteľné)	Poháre nehodiace sa do umývačky riadu	<ul style="list-style-type: none"> ▶ Používajte poháre vhodné pre umývanie v umývačke riadu. ▶ Použite čistič šetrný ku sklu.
Umelohmotné časti/časti riadu pofarbené	Primálo čističa Zafarbenie farbivom z potravín (paradajková omáčka)	<ul style="list-style-type: none"> ▶ Dbajte na pokyny výrobcu (čistič). ▶ Zafarbenia nie sú závadou; vyblednutie pri ďalších umývaniach.

* podľa modelu

Prerušenie programu ...

Správne vkladanie riadu ...

Otvorte dverka.
Stlačte tlačidlo START
cca. 3 sekúnd (Reset).



Na displeji sa objaví:
„Program bol zrušený“.
Zatvorte dvere.



Program ďalej pokračuje cca. 1 minútu.
Na displeji sa objaví:
„Hotovo“.
Otvorte dverka.
Vypnite vypínač zapnuté/vypnuté .

Riad vhodný pre umývanie v umývačke riadu (bez pozostatkov popola, vosku, mazacieho tuku, farby, etikiet; veľké zvyšky marmelády, mliečnych výrobkov a jedál nahrubo odstráňte) uložte podľa návodu na použitie a skontrolujte, či sa ostrekovacie ramená môžu voľne otáčať.