



Register your new Bosch now:
www.bosch-home.com/welcome



燒烤爐
PKU375FB1E



BOSCH

zh-tw說明手冊

目錄

 用途	4
 重要安全資訊	4
 損壞原因	5
 環境保護	5
省電節能秘訣	5
符合環保規定的廢棄處理	5
 瞭解您的電器	6
您的全新燒烤爐	6
控制面板	6
控制功能	7
餘溫指示燈	7
 第一次使用前	7
清潔本電器	7
加熱燒烤爐	7
 操作電器	8
使用水及火山岩進行燒烤	8
開啟或關閉	8
燒烤設定	8
預熱燒烤爐	8
注水	8
燒烤後	9
燒烤餐點建議	9
提示與訣竅	9
 兒童安全鎖	10
開啟	10
關閉	10
自動兒童安全鎖	10
 時間設定選項	10
廚房計時器	10
碼錶	10
 自動安全停止運轉	10
 能源消耗指示	10
 基本設定	11
變更基本設定	11
 清潔	12
請勿使用這些清潔用具	12
清潔本電器	12
 疑難排解	13
錯誤碼顯示	13

 客戶服務中心	14
產品編號及生產編號	14

有關產品、配件、備品與保養的其他資訊，請參閱
www.bosch-home.com.tw

用途

請詳細閱讀說明。以確保能安全且正確的使用本產品。請妥善保管使用說明書及安裝手冊，以便您日後，或供下一位使用者使用時查閱。

在開箱後請檢查電器是否有損壞。若在運送過程中已發生損壞，請勿連接本電器。

僅經過認證的專業人員可不使用插頭連接本產品。因不當連接而造成的損壞，不在保固範圍之內。

本電器主要用於私人的室內與居家環境。只限預備食物及飲料之用。烹調過程中必需有成人到場監督。短暫的烹調過程亦需有成人到場監督。此電器僅供室內使用。

本電器僅適用於最高海拔 2000 公尺以下地區。

請勿使用任何不適當的安全裝置或兒童保護護欄。這些可能會導致意外事故。

本產品不適合與外部計時器或遙控操作搭配使用。

8 歲以上的兒童，身體、感官或精神有障礙者，以及欠缺使用此產品經驗和知識者，可由監護人在旁監督或指導如何安全使用並明瞭其危險性後，使用本產品。

不可讓兒童將本產品當作玩具、或在本產品周圍玩耍。15 歲以上兒童可於有人在旁監督的情況下進行本產品的清潔與保養。

8 歲以下的兒童須與本電器及其電源線保持距離。

重要安全資訊

本電器必須根據隨附的安裝說明進行安裝。

警告 – 火災風險！

- 高溫油脂可能會快速點燃。請務必看守並注意高溫油脂的使用。請勿使用水撲滅正在燃燒的油脂。關閉加熱區。小心使用鍋蓋、滅火毯或類似的物品來滅火。
- 電器變得高溫且易燃物可能會著火。請勿在本電器的下方或鄰近處放置或使用易燃物品 (例如：噴罐、清潔劑)。請勿在本電器的上方或內部放置易燃物品。
- 電器變得高溫且易燃物可能會著火。請勿在這個電器上使用木炭或類似燃料。

警告 – 燙傷風險！

- 運作時可接觸部分會變得非常高溫。請勿觸碰高溫部件。兒童應保持安全距離。
- 使用燒烤爐時，滴下的油脂容易著火。請勿對著電器彎腰。請保持安全距離。
- 燒烤爐在電源關閉後，將維持很長一段時間的高溫。在電源關閉後的 30 - 45 分鐘內，請勿觸碰燒烤爐。
- 當電器的上蓋關閉時，熱能會累積。請在本電器完全冷卻後再使用電器上蓋。請勿在電器上蓋關閉的狀態下開啟本電器的電源。請勿放置食物在電器上蓋或用其來幫助食物保溫。

警告 – 觸電與嚴重傷害風險！

- 電源線上的絕緣層可能會因接觸高溫部分而融化。請勿讓電源線接觸電器高溫部分。
- 切勿使用任何高壓或蒸氣清潔器，以免觸電。
- 損壞的電器可能導致觸電。請勿開啟損壞電器的電源。請拔掉電器插頭或關閉保險絲盒內的斷路器。請聯絡客服中心。
- 不當維修會造成危險。維修作業需由我們的專業售後服務工程師負責。電器如有故障，請拔掉電器插頭或更換保險絲盒內的保險絲。請聯絡客服中心。

損壞原因

注意!

- **不適當配件所造成的損壞：**請務必使用指定的原廠配件。請勿使用烤盤或鋁製容器。這會損壞鑄鐵製燒烤元件。
- 如果硬物或尖銳物品掉落至玻璃陶瓷面板或玻璃陶瓷蓋會造成損傷。

環境保護

在這個章節裡, 您可以找到關於節能及丟棄該電器的資訊。

省電節能秘訣

- 電器只應加熱到所需的溫度。
- 及時切換至較低燒烤設定。
- 選擇適當的持續燒烤設定。持續燒烤設定如果過高, 會浪費能源。
- 善用燒烤爐餘溫。烹調時間較長時, 可以在設定的烹調時間結束前 5-10 分鐘關閉燒烤爐電源。

符合環保規定的廢棄處理

請以環保的方式將包裝丟棄。



此電器貼有歐盟關於使用過的電器及電子產品的指令 2012/19/EU (使用過的電器及電子產品 - WEEE) 相關標籤。該指令包含歐盟範圍內舊電器退還及回收的規範。

瞭解您的電器

在這個章節，我們會解釋指示燈及控制功能。您將瞭解電器的各種功能。

您的全新燒烤爐

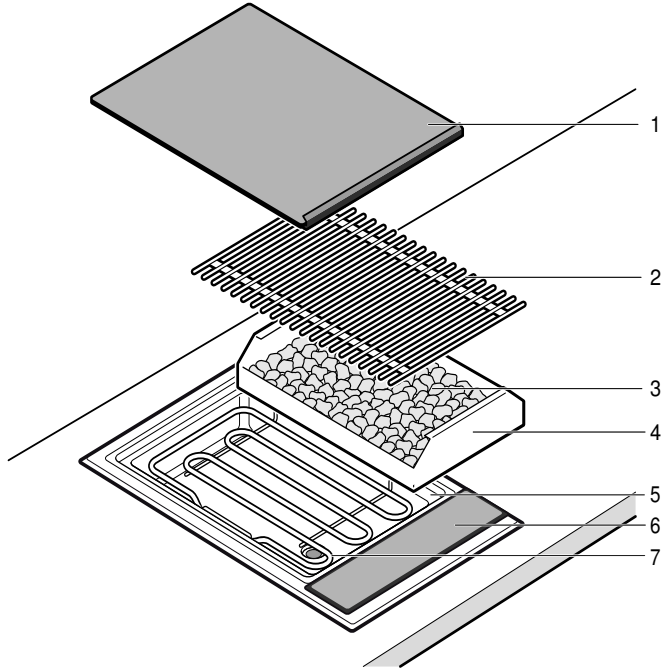

編號	名稱
1	玻璃陶瓷蓋
2	燒烤架
3	火山岩
4	火山岩容器
5	水槽 (水浴法)
6	控制面板
7	燒烤元件

控制面板

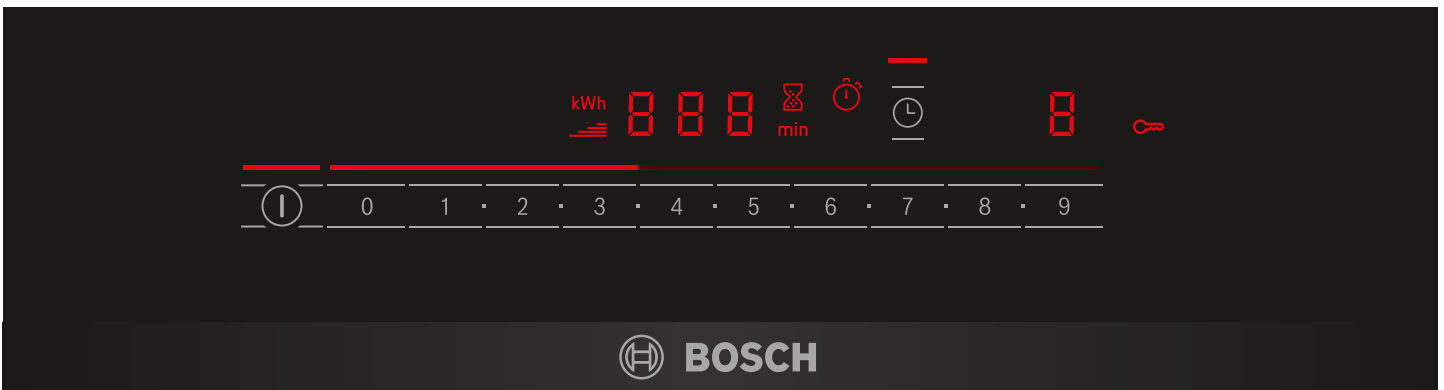

指示燈

① 0	電器電源已開啟 *
kWh	能耗指示
≡	加熱指示燈
00	烹調時間
⌚	廚房計時器
min	烹調時間
🕒	碼錶
🔒	廚房計時器/兒童安全鎖已開啟*
0-9	燒烤設定

*符號上方的指示燈亮起。

指示燈

🔒	兒童安全鎖
H/h	餘溫

*符號上方的指示燈亮起。

控制功能

①	開啟電器。
0-9	設定燒烤設定/廚房計時器
🕒	開啟廚房計時器/碼錶/兒童安全鎖

控制功能

點選符號來啟動相關的功能。

提示

- 如果您一次點選多個符號，不會變更設定。您因此可以擦拭控制面板上的汗漬。
- 請務必保持控制面板乾燥。潮溼會降低其效能。

餘溫指示燈

電器有兩階段的餘溫指示。

若 H 顯示於螢幕上，電器仍然灼熱。隨著電器進一步冷卻，指示燈改變為 h 。待電器完全降溫後，指示符號會熄滅。

第一次使用前

在此章節裏，會說明在首次使用本電器準備食物前，你必須處理的事項。在開始前，請讀取安全資訊 → "重要安全資訊" 第 4 頁

清潔本電器

首次使用本電器及其附件前，請先用微溫的肥皂水徹底清潔。

加熱燒烤爐

以最高設定加熱空置的燒烤爐數分鐘。這樣可以消除新電器的氣味。初次使用燒烤爐時會產生少許煙霧，這是正常現象。

操作電器

在此章節裏，會說明如何設定您的電器。在表格裡，提供了多種菜餚的設定。

使用水及火山岩進行燒烤

提示：每次使用前應將水槽注水。否則電器可能會過熱。

水量依您是否要使用火山岩而定。火山岩會儲存燒烤元件的熱度，產生密集的熱能及熱能分散作用。

注入水和放入火山岩

1. 移開燒烤架並折起燒烤元件。移開電器上的火山岩容器。
2. 確認排水閥已關閉。
3. 將水注入燒烤容器內。
用火山岩燒烤：0.7 公升（底部記號）
不用火山岩燒烤：2.5 公升（頂部記號）

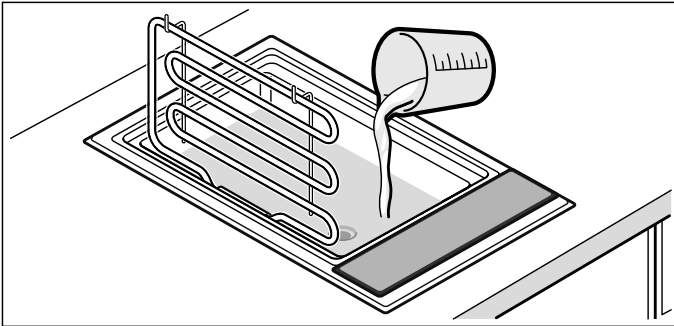

4. 用火山岩燒烤：拆開火山岩包裝，將其放入火山岩容器內。將火山岩容器放入電器內。

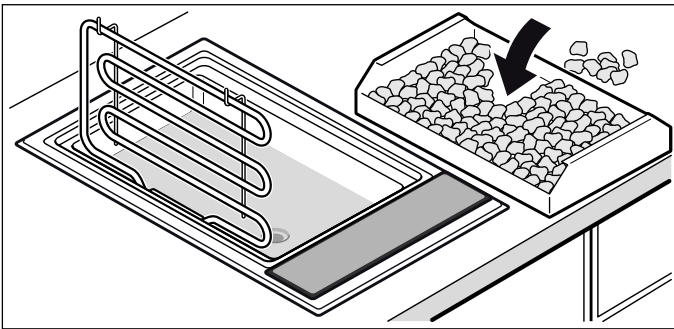

5. 折下燒烤加熱元件，更換燒烤架。燒烤爐已就緒可使用。

開啟或關閉

提示：當燒烤設定維持在 0 超過 20 秒時，電器會自動關閉。

開啟

點選 ① 符號。

訊號聲響起。主開關上方的指示燈亮起。電器已準備就緒。

關閉

點選 ① 符號直到主開關上方的指示燈熄滅。

電器關閉後，餘溫指示燈仍亮著，待電器完全冷卻後才會熄滅。

燒烤設定

在控制面板上設定所需的燒烤設定。

燒烤設定 1 = 最低輸出功率

燒烤設定 9 = 最高輸出功率

設定燒烤設定

1. 請使用主開關來開啟燒烤爐電源 ①。
2. 請使用控制元件來選擇想要的燒烤設定。所選擇的燒烤設定會在顯示螢幕上顯示。加熱指示燈閃爍。

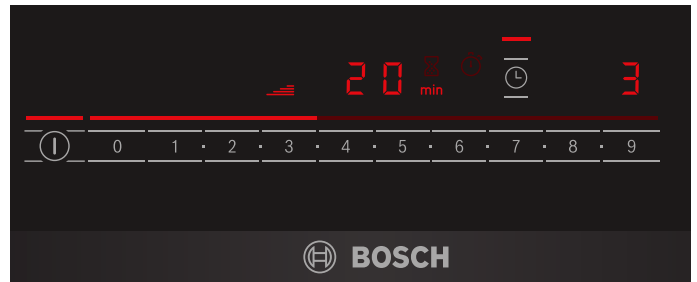

提示：燒烤爐係透過開啟及關閉燒烤元件來調節溫度。即使在最高設定下，燒烤元件的電源也可能會開啟及關閉。

預熱燒烤爐

僅在預熱時間結束後，再將食物放在燒烤爐上。預熱符號熄滅。燒烤爐在預熱時會以全火力加熱。預熱之後，再透過開啟與關閉加熱元件來降溫，以達到並維持設定溫度。預熱時間可能從 8 到 10 分鐘不等，視燒烤設定而定。

提示：空置燒烤爐的預熱時間最長為 8 到 12 分鐘。預熱時間較長時，可能導致電器電源關閉（過熱保護）。關閉電器電源待其降溫後，再重新開啟電源。

注水

警告 - 燙傷風險！

注水時若水接觸到高溫燒烤架或燒烤元件，將產生高溫蒸氣。注水時請勿伸手到燒烤爐上方，也請勿將水倒到高熱元件上。

若水槽內的水量不足，過熱保護裝置會關閉電器電源。因此您必須隨時留意水槽內的水量，並視需要加水。

提示：加水時不必移開燒烤架或將燒烤元件抬起。待燒烤爐充分冷卻後再加水。

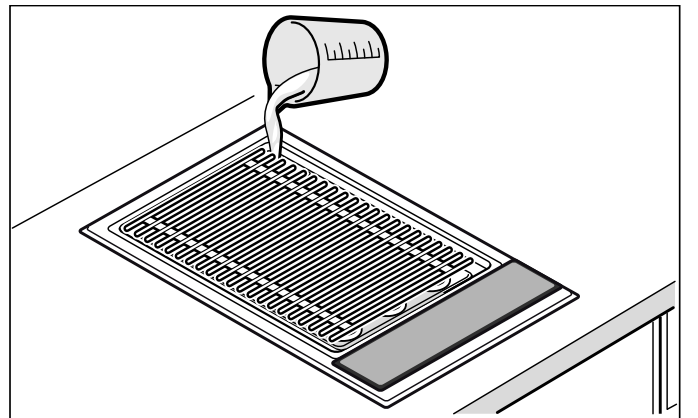

使用或不使用火山岩燒烤：0.7 公升

燒烤後

僅在燒烤爐完全冷卻後，才能蓋上玻璃陶瓷蓋。蓋上玻璃陶瓷蓋前，請靜待火山岩徹底乾燥，否則可能導致發霉。

排水時若水溫依然很高，請先加冷水使其降溫！排水前，先在排水閥下方放置一只耐熱容器。將控制桿向下轉 90° 以開啟排水閥。關閉排水閥時，將控制桿向上轉回原位。

燒烤餐點建議

表格裡的數值係指引用，並以已預熱的燒烤爐為基準。數值可依據燒烤食材種類與份量不同而異。

請勿在預熱時間完成前，就把食材放置於燒烤架上。

燒烤食材最少應翻面一次。

燒烤食物	火山岩適用燒烤設定	水浴法適用燒烤設定	燒烤時間 (分鐘)	說明
五分熟牛排, 2-3 公分	7 - 8	9	8 - 10	
三分熟丁骨牛排, 3 公分	5 - 6	6 - 7	10 - 15	
去骨豬頸肉排	6 - 7	7 - 8	12 - 16	
豬排, 2 公分	3 - 4	4 - 5	15 - 20	沿骨切開
三分熟羊排, 2 公分	4 - 5	5 - 6	12 - 15	
雞胸肉, 2 公分	4 - 5	5 - 6	15 - 20	
雞翅, 每支 100 公克	4 - 5	5 - 6	15 - 20	
未裹麵包粉火雞肉片, 2 公分	4 - 5	5 - 6	12 - 15	
鮭魚排, 3 公分	2 - 3	3 - 4	20 - 25	將燒烤架上油
鮪魚排, 2 公分	3 - 4	4 - 5	10 - 15	將燒烤架上油
整條鱒魚, 200 公克	4 - 5	5 - 6	12 - 15	皮上仔細抹油; 翻面前重複塗抹
明蝦, 每尾 30 公克	5 - 6	6 - 7	12 - 15	
漢堡肉/肉丸, 1 公分	3 - 4	4 - 5	12 - 17	
烤肉串, 每支 100 公克	2 - 3	3 - 4	17 - 25	經常翻面
烤香腸, 每條 100 公克	3 - 4	4 - 5	10 - 20	
蔬菜	1 - 2	2 - 3	8 - 12	例如: 1 公分厚的茄子、櫛瓜切片, 4 等分的椒類



提示與訣竅

- 務必預熱燒烤爐。這樣可使密集的熱能快速在食物上形成酥脆外殼，並且避免肉汁流失。
- 燒烤前，您可以幫食材刷上耐熱油或含耐熱油的醃醬（例如：花生油）。這樣可以增添風味。請注意油量/醃醬不可過多，否則可能產生火焰或大量煙霧。
- 燒烤肉類前不要撒鹽。否則可溶性營養素和肉汁可能會流失。
- 直接將要燒烤的食物放在燒烤架上。請勿使用鋁箔紙或烤盤。
- 能輕易地將食材從燒烤架上拿起時，才能翻面。假如肉沾黏在燒烤架上，其纖維將被破壞，肉汁也會流失。
- 燒烤時勿在肉上戳洞，否則肉汁可能會流失。
- 醃製肉品如火腿、煙燻豬肉等，不適合燒烤。這可能會產生有害健康的物質。
- 在大肉塊的骨頭和脂肪層劃上幾刀，避免蜷縮。
- 剔除脂肪層應在燒烤後、而不是燒烤前進行，否則會減損肉汁及風味。
- 禽肉燒烤完結前，如果塗上奶油、鹽水或柳橙汁，可以令肉變得金黃香脆。
- 水果燒烤後可以用蜂蜜、楓糖或檸檬汁來增添風味。
- 需要長時間烹煮的蔬菜（例如：帶梗玉米），可以先預煮再燒烤。
- 魚排先燒烤帶皮面。皮上先抹油，以免沾黏在燒烤架上。
- 燒烤食物應趁熱食用。保溫會使食物變硬。
- 油脂滴在加熱元件上可能會產生些微火焰和煙霧。多油脂的食物應該用水浴法燒烤，以減少上述現象。



兒童安全鎖

您的電器附有兒童安全鎖功能。當此功能啟用時，孩童便無法任意開啟電源或變更設定。

開啟

1. 關閉電器。
2. 長按  符號 4 秒以上。
 指示燈亮起約 10 秒鐘。電器已上鎖。

關閉

點選  符號直到  符號消失。

兒童安全鎖已停用。

自動兒童安全鎖

每當您關閉電器時，這個會功能自動啟動兒童安全鎖。

開啟

開啟自動兒童安全鎖 → "基本設定"第 11 頁

時間設定選項







有 2 種時間設定選項：

- 廚房計時器
- 碼錶



廚房計時器

您可使用廚房計時器，設定最長99分鐘的時間。此功能可獨立運作。

設定廚房計時器

1. 假如電器關閉，點選  符號一次；假如電器開啟，點選  符號兩次。 指示燈亮起。 分鐘顯示亮起。
提示：當電器開啟，按  符號一次以開啟碼錶。
2. 使用 - 設定所需的時間。
計時器會在數秒後開始倒數計時。

當時間結束後

一旦時間結束，一訊號聲響起且  在顯示螢幕上交替閃爍 10 秒鐘。 指示燈閃爍。

點選任何符號。

指示燈熄滅，訊號聲停止。

設定正確的時間

使用  符號來選擇廚房計時器，及重設時間。



碼錶

碼錶顯示自啟動開始已消逝的時間。

碼錶僅於電源開啟時運作。當電器電源關閉時，碼錶也關閉。

提示：若同時選擇碼錶與廚房計時器，其設定將會出現在計時器顯示螢幕上 10 秒鐘。碼錶設定隨後再次顯示。

開啟

1. 點選  符號。
 在顯示螢幕上顯示。
2. 點選控制元件來控制溫度。
計時器開啟。在第1分鐘，以秒計時，然後以分計時。
3. 點選  符號來再次顯示計時器。

關閉

1. 點選  符號。
2. 點選溫度設定控制。
碼錶將被關閉。計時器顯示將會消失。

自動安全停止運轉

假如電器在設定未變動的情況下開啟了一段長時間，自動關閉將啟動。

電器停止加熱。*F B* 及餘溫指示燈 *H/h* 在顯示螢幕上交替閃爍。

當您點選任何控制選項時，指示燈熄滅。您可導入新設定。

何時啟動自動關閉電源功能取決於所選擇的燒烤設定(2 到 4 小時)。

能源消耗指示

您可用這個功能得知在開啟及關閉電器中間這段時間的總能源消耗。

一旦關閉，總能源消耗以千瓦特小時為單位 (例如：1.87 kWh) 顯示 10 秒鐘。

影響顯示準確性之其中一項因素為電源的電壓品質。

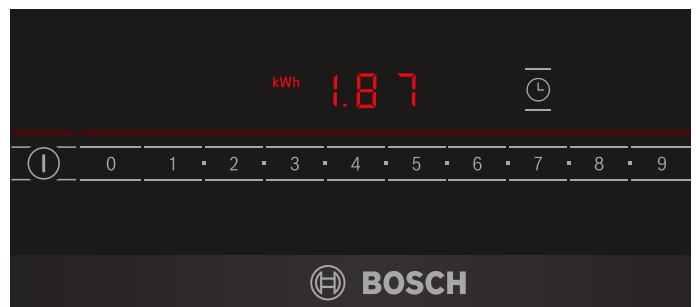

能源消耗指示可能無法啟動。 → "基本設定"第 11 頁

基本設定

您的電器具有各種基本設定。您可調整這些設定，以滿足您的需求。

顯示螢幕	功能
c0	重設基本設定
0	關閉。*
1	開啟。
c1	兒童安全鎖
0	自動兒童安全鎖關閉。*
1	自動兒童安全鎖開啟。
2	手動及自動兒童安全鎖關閉。
c2	訊號聲
0	確認訊號和故障訊號均關閉 (主開關訊號固定開啟)。
1	僅故障訊號開啟。
2	僅確認訊號開啟。
3	確認訊號和故障訊號均開啟。*
c3	能耗指示 (向您的電力公司詢問主電壓。)
0	關閉。*
1	開啟，電源電壓 230 V。
3	開啟，電源電壓 220 V。
4	開啟，電源電壓 240 V。
c5	自動關閉 (選擇愈高設定，電器關閉前的時間愈長。)
0	2-4 小時後關閉。*
1	1-2 小時後關閉。
2	30-60 分鐘後關閉。
c6	計時器結束訊號的持續時間
1	10 秒鐘。*
2	30 秒鐘。
3	1 分鐘。
c8	展示模式
0	關閉。*
1	開啟。電器可運作，但無法加熱。

* 基本設定

變更基本設定

必須關閉電器電源。

1. 開啟電器。
2. 在接下來的 10 秒鐘內，點選  符號約 4 秒鐘，直到聽到訊號聲。

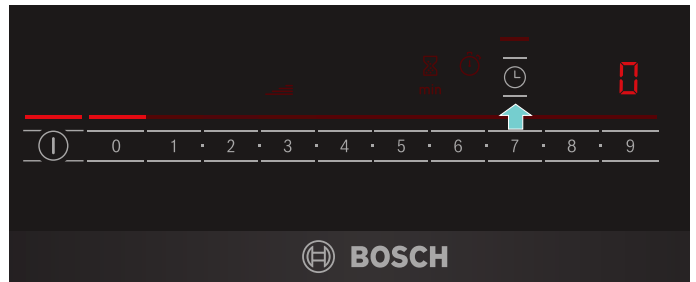

c 和 1 交替閃爍及 0 亮起。

3. 僅可能點選  符號多次，一直到所需的指示燈亮起。
4. 使用控制選項設定所需的數值來控制溫度。

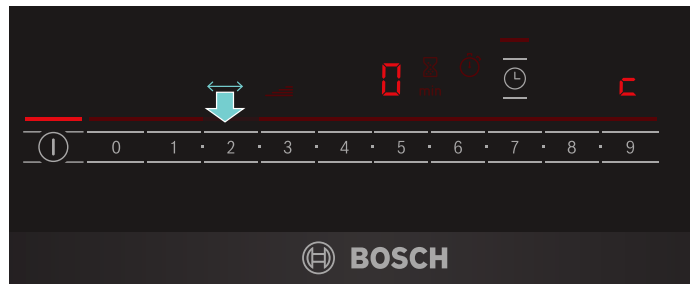

5. 重覆步驟 3 及 4，直到變更所有設定。
6. 點選  約 4 秒鐘，直到聽到訊號聲。設定已被儲存。

捨棄變更

離開基本設定，請使用主開關來關閉電器電源。變更沒有被儲存。

清潔

妥善的保養與清潔，可以讓電器長期保持良好的外觀與功能。我們將解說保養和清潔電器的正確方法。

合適的維護及清潔產品可在售後服務中心或我們的零售據點購買。

警告 – 燙傷風險!

電器在運作時會發燙。清潔前，請務必等待電器完全冷卻。

警告 – 觸電風險!

切勿使用任何高壓或蒸氣清潔器，以免觸電。

警告 – 燙傷風險!

運作時可接觸部分會變得非常高溫。請勿觸碰高溫部件。兒童應保持安全距離。

請勿使用這些清潔用具

- 具刺激性或侵蝕性的清潔劑
- 酸性清潔劑 (例如: 醋, 檸檬酸, 其它酸性物質...等)
- 含氯或高酒精含量的清潔劑
- 烤箱清潔凝膠
- 硬質與易造成刮傷的海綿, 刷子或百潔布
- 請用新的海綿布前請先徹底清潔。

清潔本電器

每次使用完應靜待電器冷卻後再清潔。這樣可避免殘渣燒焦。燒焦多次的殘渣很難清除。

- 請讓電器冷卻。
- 移除燒烤架。
- 將加熱元件往上擺動並抬起。
- 移除火山岩容器及火山岩。
- 把燒焦殘渣浸泡在清潔劑加水的混合液中。
提示: 不要刮除燒焦殘渣。

電器組件/表面	建議清潔方式
燒烤架	用刷子清除大塊的燒焦殘渣。將燒烤架浸泡在流理台中。用刷子及清潔劑清洗後徹底乾燥。 在頑強污垢上使用烤箱清潔凝膠 (訂購編號 00311761) 後, 靜置至少 2 小時或一晚。然後徹底沖洗與弄乾。請遵循清潔劑包裝上提供的指示。 提示: 請勿放入洗碗機清洗。
火山岩容器和水槽	移除火山岩並排水。在混有清潔劑和水的流理台中, 用刷子進行清潔, 然後用軟布擦乾。頑強污垢先浸泡或使用我們的烤箱清潔凝膠 (訂購編號 00311761) 加以清除。
火山岩	有時可以將高度潮濕的火山岩放入 200 °C 的烤箱中烤乾。這樣可避免發霉情況發生。火山岩變黑色時, 請替換之。這代表火山岩飽含油脂, 可能導致在操作中產生大量煙霧, 或油脂起火燃燒。 您可自專賣店購得火山岩 (訂購編號 00291050)。放入新火山岩時, 請留意不可將燒烤元件直接放置在火山岩上。
控制面板及玻璃陶瓷蓋	用軟濕布沾一些清潔液進行清潔, 但濕布不能太濕。用軟布將其擦乾。

疑難排解

警告 – 觸電風險!

不當維修會造成危險。維修作業需由我們的專業售後服務工程師負責。電器如有故障，請拔掉電器插頭或更換保險絲盒內的保險絲。請聯絡客服中心。

故障通常有簡單的說明。在聯繫售後服務人員前，請先詳讀表格資訊。

電子設備在電器的控制面板下面。基於各種理由，在這個區域的溫度或許會快速上升。

所以電子設備不會過熱，電器會視情況自動關閉。F2 或 F4 與餘溫指示燈 H 或 h 交替顯示。

顯示螢幕	錯誤	解決方法
無	電源供應器已被切斷。	檢查電器的家用保險絲。請使用其他電子設備來確認電源供應是否有短路的問題。
全部顯示閃爍	觸控按鈕潮溼或其上放有物體。	乾燥觸控按鈕或移除物品。
F4	電子元件過熱。電器已關上電源。	請待電器確實降溫下來。點選任一控制選項。F4 熄滅。
F8	電器運作過久，且已自動關機。	再次開啟電器。
dE 電器未加熱。	展示模式開啟	關閉展示模式：將電器斷電 30 秒鐘（關閉保險絲盒中的家用保險絲或斷路器）。開啟電器。在接下來的 3 分鐘內點選任何一個控制元件。展示模式關閉。

錯誤碼顯示

當顯示螢幕上顯示的錯誤訊息為 "E"（例如：E0111），請關閉並再次開啟電器。

如為一次性錯誤，則顯示螢幕會熄滅。如果錯誤訊息再次出現，請聯絡售後服務中心並確實提供錯誤訊息。

客戶服務中心

若您的電器需要維修，請聯絡我們的客服中心。我們一定會找出適合的解決方案，同時避免售後服務人員進行不必要的拜訪。

產品編號及生產編號

與售後服務聯絡時，請說明電器的 E 編號（產品編號）和 FD 編號（生產編號）。您可在電器下方找到附有這些資訊的銘牌。

請注意，若為誤用本電器，即使在保固期內，售後服務技師到府仍非免費的服務。

各國的聯絡資訊請參閱客戶服務列表。

預約技師到府服務以及產品諮詢

TW 0800 368 888

需要支付當地市話或行動通話費用。

信賴製造商的專業水準。您可確保電器由訓練有素的維修技術人員，以原廠配件進行維修。

單元 Unit	限用物質及其化學符號 Taiwan RoHS Restricted substances and its chemical symbols					
	鉛 Lead (Pb)	汞 Mercury (Hg)	鎘 Cadmium (Cd)	六價鉻 Hexavalent chromium (Cr ⁶⁺)	多溴聯苯 Polybrominated biphenyls (PBB)	多溴二苯醚 Polybrominated diphenyl ethers (PBDE)
內外殼 Enclosure	○	○	○	○	○	○
電路板 PCB	○	○	○	○	○	○
加熱組 Thermal Module	○	○	○	○	○	○
電源線 Power Cord Plug	○	○	○	○	○	○
<p>備考 1：“超出0.1 wt %”及“超出0.01 wt %”係指限用物質之百分比含量超出百分比含量基準值。 Note 1: “Exceeding 0.1 wt %” and “exceeding 0.01 wt %” indicate that the percentage content of the restricted substance exceeds the reference percentage value of presence condition.</p> <p>備考 2：“○”係指該項限用物質之百分比含量未超出百分比含量基準值。 Note 2: “○” indicates that the percentage content of the restricted substance does not exceed the percentage of reference value of presence.</p> <p>備考 3：“—”係指該項限用物質為排除項目。 Note 3: The “—” indicates that the restricted substance corresponds to the exemption.</p>						



Robert Bosch Hausgeräte GmbH

Carl-Wery-Straße 34
81739 München, GERMANY

www.bosch-home.com

博西家用電器股份有限公司
台北市內湖區洲子街80號11樓
0800-368-888
www.bosch-home.com.tw



9001164858
951201