



Register your new Bosch now:
www.bosch-home.com/welcome



Kuhinjska napa



BOSCH

[hr] Upute za uporabu i montažu

Kazalo

UPUTE ZA UPORABU.....	2	UPUTE ZA MONTAŽU.....	13
 Predvidjena uporaba	2	 Važne sigurnosne napomene.....	14
 Važne sigurnosne napomene	3	 Opće napomene	16
 Zaštita okoliša.....	5	 Instalacija	17
 Načini rada	5		
 Mengoperasikan mesin	6		
 Čišćenje i održavanje	9		
 Što učiniti kod smetnji?	11		
 Služba održavanja	12		

UPUTE ZA UPORABU

Dodatne informacije o proizvodima, priboru, rezervnim dijelovima i servisima ćete pronaći na internet stranicama: www.bosch-home.com i u internet trgovini: www.bosch-eshop.com

Predvidjena uporaba

Pročitajte pažljivo ovu uputu. Samo tada ćete moći sigurno i pravilno rukovati Vašim uređajem. Čuvajte upute za upotrebu i ugradnju za kasniju uporabu ili za sljedećeg vlasnika uređaja.

Sigurnost pri uporabi zajamčena je samo kod stručne ugradnje sukladno uputama za uporabu. Instalater je odgovoran za besprijekorno funkcioniranje na mjestu postavljanja.

Ovaj uređaj namijenjen je za uporabu u kućanstvima te unutar kuće. Uređaj nije primjeren za uporabu vani. Uređaj nadzirite tijekom rada. Proizvođač ne jamči za štete nastale zbog nestručne uporabe ili zbog nepravilnog rukovanja.

Ovaj uređaj predviđen je za korištenje do visine od maksimalno 2000 metara iznad morske razine.

Ovaj uređaj mogu koristiti djeca od 8 godina nadalje i osobe smanjenih tjelesnih, osjetilnih ili mentalnih sposobnosti ili osobe s nedovoljnim iskustvom ili znanjem ako su pod nadzorom osobe odgovorne za njihovu sigurnost ili ako ih je osoba uputila glede sigurnog korištenja uređaja i ako su razumjeli opasnosti koje iz toga proizlaze.

Djeca se ne smiju igrati s uređajem. Djeca ne smiju čistiti i održavati uređaj ukoliko nemaju 15 godina i više i ako su pod nadzorom.

Djecu mlađu od 8 godina držite na sigurnoj udaljenosti od priključnog voda.

Provjerite uređaj kada ste ga raspakirali. Ne priključujte ga ako je došlo do oštećenja prilikom transporta.

Ovaj uređaj nije namijenjen za rad s vanjskim vremenskim sklopnim satom ili daljinskim upravljanjem.

Važne sigurnosne napomene

Upozorenje

Opasnost od gušenja!

Ambalažni materijal opasan je za djecu. Djeci nikada ne dopustite igranje s ambalažnim materijalom.

Upozorenje

Opasnost po život!

Usisani plinovi koji izgaraju mogu uzrokovati otrovanja.

Uvijek se pobrinite za dostatan dovod zraka ukoliko se uređaj koristi u radu s odlaznim zrakom i s grijalima na plamen koja ovisi o zraku iz prostorije.

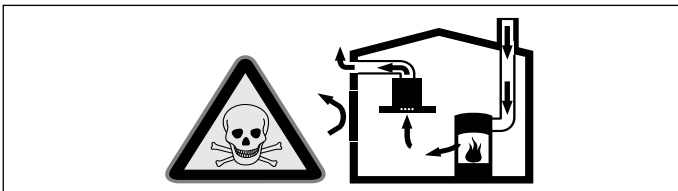

Grijala na plamen koja ovisi o zraku iz prostorije (npr. plinska grijala, grijala na ulje i drva ili ugljen, protočni grijači vode, uređaji za pripremu tople vode) troše zrak za sagorijevanje iz prostorije u kojoj je postavljen uređaj i odvođe dimne plinove kroz dimovodne uređaje (npr. dimnjak) na otvoreno.

Kada se ovi uređaji koriste u kombinaciji s napom, iz kuhinje i susjednih prostorija izvlači se sobni zrak a da pritom dovod zraka nije dovoljan, te tako nastaje podtlak. Otrovnih plinovi iz dimnjaka ili odvodnog okna usisavaju se natrag u stambeni prostor.

- Stoga se uvijek treba pobrinuti za dostatan dovod zraka.
- Samo jedan dovodno-odvodni zidni otvor za zrak ne jamči poštivanje graničnih vrijednosti.

Bezopasna uporaba je moguća samo ako u prostoriji u kojoj je postavljeno grijalo na plamen podtlak ne prekoračuje 4 Pa (0,04 mbar). To se može postići ako zrak potreban za sagorijevanje može protjecati kroz otvore koji se ne mogu zatvoriti, kao npr. u vratima, prozorima te kroz otvore povezane sa zidnim otvorom za dovod/odvod zraka ili putem nekih drugih tehničkih mjera.

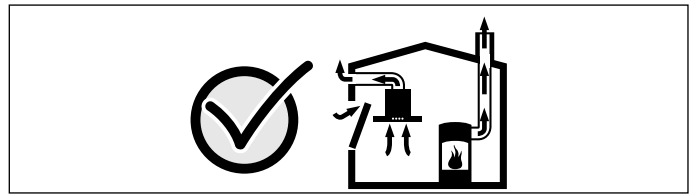

U svakom se slučaju posavjetujte s nadležnim dimnjačarom koji može ocijeniti mogućnosti prozračivanja čitave kuće te vam dati predložiti odgovarajuće mjere za prozračivanje.

Ukoliko se napa koristi isključivo za rad s optočnim zrakom, rad uređaja moguć je bez ograničenja.

Upozorenje

Opasnost od požara!

- Naslage masnoća na filtru za masnoću bi se mogle zapaliti. Redovito čistite filter za masnoću. Uređaj nikada ne koristite bez filtra za masnoću.
- Naslage masnoća na filtru za masnoću bi se mogle zapaliti. U blizini uređaja nikada ne radite s otvorenim plamenom (npr. flambiranje). Uređaj postavljajte u blizini grijala na kruta goriva (npr. drva ili ugljen) samo kada je na njima zatvoreni otvor koji se ne može skinuti. Iskre ne smiju letjeti.
- Vruće ulje i masti mogu se brzo zapaliti. Ne ostavljajte vruće ulje i masti bez nadzora. Nikada ne gasite vatru vodom. Isključite kuhalo. Ugasite pažljivo vatru poklopcem, dekom za gašenje požara ili sličnim.
- Plinska kuhališta na kojima nije postavljeno posuđe za kuhanje razvijaju veliku vrućinu. Uređaj za prozračivanje koji je postavljen iznad plinskog kuhala može se oštetiti ili zapaliti. Plinska kuhališta koristite samo kada je na njima postavljeno posuđe.
- Kod istovremenog rada više plinskih kuhališta razvija se velika vrućina. Uređaj za prozračivanje koji je postavljen iznad plinskog kuhala može se oštetiti ili zapaliti. Nikada istovremeno ne koristite dva plinska kuhala s velikim plamenom duže od 15 minuta. Veliki plamenik s više od 5kW (wok) odgovara snazi dvaju plinskih plamenika.

Upozorenje

Opasnost od opekline!

Dostupni dijelovi postaju vrući tijekom upotrebe. Nikada ne dirajte vruće dijelove. Djecu držite na sigurnoj udaljenosti.

Upozorenje

Opasnost od ozljede!

- Sastavni dijelovi unutar uređaja mogu biti oštih rubova. Nosite zaštitne rukavice.
- Predmeti koje ste postavili na uređaj bi mogli ispasti. Ne stavljajte predmete na uređaj.
- Svjetlo LED lampice jako je prodorno i moglo bi oštetiti oči (skupina opasnosti 1). Ne gledajte duže od 100 sekundi izravno u uključenu LED lampicu.

Upozorenje

Opasnost od ozljede!

Opasnost od zaglavljivanja prilikom otvaranja i zatvaranja staklene fronte. Ne posežite rukom u područje iza staklene ploče i u područje šarki.

Upozorenje

Opasnost zbog magnetizma!

Na prednjoj strani uređaja umetnuti su trajni magneti. Oni mogu utjecati na elektronske implantate, npr. elektrostimulatore srca ili inzulinske pumpe. Kao osoba s ugrađenim elektronskim implantatima pridržavajte se najmanjeg razmaka od 10 cm od prednje strane uređaja.

Upozorenje

Opasnost od strujnog udara!

- Neispravan uređaj može uzrokovati strujni udar. Nikada ne uključujte neispravan uređaj. Izvucite mrežni utikač ili isključite osigurač u ormariću s osiguračima. Nazovite servis.
- Nestručni popravci su opasni. Popravke i zamjenu neispravnih spojnih kabela smije izvršavati samo osoblje tehničkog servisa s propisnom obukom. Ako je uređaj u kvaru, iskopčajte ga iz utičnice ili izvadite osigurač iz kutije s osiguračima. Nazovite tehnički servis.
- Prodor vlage može izazvati strujni udar. Ne smiju se koristiti visokotlačni uređaji za čišćenje ili uređaji za čišćenje parom.

Uzroci šteta

Oprez!

Opasnost od oštećenja uslijed korozijskih oštećenja. Uređaj kod kuhanja uvijek uključite kako biste spriječili stvaranje kondenzata. Kondenzat može uzrokovati oštećenja od korozije.

Neispravnu žarulju odmah izmijenite kako biste spriječili preopterećenje ostalih žarulja.

Opasnost od ozljeda zbog vlage koja je prodrla u elektroniku. Upravljačke elemente nikada ne čistite vlažnom krpom.

Oštećenje površine zbog neprimjerenog čišćenja. Površine od oplemenjenog čelika uvijek čistite u smjeru kako su brušene. Za čišćenje upravljačkih elemenata nemojte koristiti sredstvo za čišćenje oplemenjenog čelika.

Oštećenja površine zbog oštih ili nagrizajućih sredstva za čišćenje. Nikada ne upotrebljavajte oštra i nagrizajuća sredstva za čišćenje.

Opasnost od oštećenja uslijed povrata kondenzata. Kanal za odlazni zrak instalirajte s blagim padom iz uređaja (nagib od 1°).

Opasnost od oštećenja uslijed pogrešnog opterećenja dizajniranih elemenata. Ne povlačite dizajnirane elemente. Ne stavljajte niti ne vješajte predmete na dizajnirane elemente.

Zaštita okoliša

Vaš novi uređaj je posebno energetski učinkovit. Ovdje ćete naći savjete kako možete uštediti još više energije prilikom korištenja uređaja i kako ćete ispravno zbrinuti stari uređaj.

Ušteda energije

- Prilikom kuhanja pobrinite se da ima dovoljno dolaznog zraka kako bi kuhinjska napa mogla učinkovito raditi i proizvoditi manje buke prilikom rada.
- Stupanj ventilatora prilagodite intenzitetu kuhinjske pare. Intenzivni stupanj koristite samo po potrebi. Na nižem stupanju ventilatora je i manja potrošnja energije.
- U slučaju intenzivne kuhinjske pare odaberite viši stupanj ventilatora. Kuhinjska para koja je već nastala u kuhinji nužno produljuje rad kuhinjske nape.
- Kuhinjsku napu isključite ako vam više nije potrebna.
- Isključite osvjetljenje ako vam više nije potrebno.
- Filtre očistite odnosno zamijenite u navedenim vremenskim razmacima kako biste povećali učinkovitost ventilacije i izbjegli opasnost od požara.

Ekološki prihvatljivo zbrinjavanje

Ambalažu zbrinite na ekološki prihvatljiv način.



Ovaj je uređaj označen u skladu s europskom smjernicom 2012/19/EU o otpadnim električnim i elektronskim uređajima (waste electrical and electronic equipment - WEEE). Smjernica određuje okvir za povratak i zbrinjavanje otpadnih uređaja valjan u cijeloj Europskoj Uniji.

Načini rada

Rad s odlaznim zrakom



Usisani zrak čisti se prolaskom kroz filter za masnoću te se kroz cjevovod odvodi na otvoreno.

Napomena: Odlazni zrak ne smije se ispuštati u dimnjak za odvod dima ili ispušnih plinova koji se koriste niti u otvore koji služe za prozračivanje prostorija u kojima su postavljena grijala na plamen.

- Ukoliko se odlazni zrak odvodi u dimnjak za odvod dima ili ispušnih plinova koji nisu u radu, u tom slučaju valja pribaviti suglasnost nadležnog dimnjačara.
- Ukoliko se odlazni zrak odvodi kroz vanjski zid, tada valja koristiti teleskopski zidni otvor.

Rad s optočnim zrakom



Usisani zrak čisti se prolaskom kroz filter za masnoću i filter iz aktivnog ugljena te se ponovno dovodi u kuhinju.

Napomena: Kako biste smanjili mirise pri radu s optočnim zrakom morate ugraditi filter s aktivnim ugljenom. Različite mogućnosti za rad uređaja s optočnim zrakom ćete pronaći u prospektu ili se raspitajte kod Vašeg specijaliziranog trgovca. Potreban pribor pronaći ćete u specijaliziranoj trgovini, u servisu ili u Online trgovini.



Mengoperasikan mesin

Ove upute vrijede za različite varijante uređaja. Moguće je da su navedene i neke karakteristike opreme koje se ne tiču Vašeg uređaja.

Napomena: . Uključite napu kada započnete kuhati te je isključite tek nekoliko minuta nakon kraja kuhanja. Tako ćete na najučinkovitiji način ukloniti paru od kuhanja.

Upravljačka ploča varijanta 1



Simbol	Objašnjenje
	Ventilacija uklj/isklj
1-3	Stupnjevi ventilacije
boost 	Intenzivni stupanj 1
power boost 	Intenzivni stupanj 2
	Nastavak ventilacije
	Indikator zasićenja metalnog filtra za masnoću / filtra s aktivnim ugljenom
	Svjetlo uklj/isklj/dimer

Podešavanje ventilatora

Uključivanje

Dodirnite simbol .

Ventilator počinje s radom na stupnju ventilatora 2.

Namještanje stupnja snage

Dodirnite simbol 1, 2 ili 3 za namještanje nekog drugog stupnja ventilacije.

Isključivanje

Dodirnite simbol .

Intenzivni stupanj

Prilikom posebno jakih mirisa ili para možete koristiti intenzivni stupanj.

Uključivanje

Dodirnite simbol **boost**  ili **power boost** .

Napomena: Nakon otprilike 6 minuta napa se sama vraća na stupanj ventilacije 3.

Isključivanje

Ako želite zaustaviti intenzivni stupanj prije isteka prethodno namještenog vremena, dodirnite simbol željenog stupnja ventilacije.

Međupoložaj staklene fronte

Kod nekih uređaja je moguć međupoložaj staklene fronte. Kod nastajanja posebno jakih mirisa i pare možete koristiti međupoložaj.

Staklenu frontu uhvatite na sredini i oprezno je otvorite.

Nastavak ventilacije

Uključivanje

Dodirnite simbol .

Ventilator radi na stupnju ventilacije 1.

Nakon otprilike 10 minuta ventilator se isključuje automatski.

Isključivanje

Dodirnite simbol .

Nastavak ventilacije se odmah završava.

Osvjetljenje

Svjetlo možete uključiti i isključiti neovisno o ventilatoru.



Dodirnite simbol .

Podešavanje jačine svjetla

Simbol  držite pritisnut sve dok ne postignete željenu jačinu svjetla.

Indikator zasićenja

Prilikom zasićenja metalnog filtra za masnoću ili filtra s aktivnim ugljenom trepere odgovarajući simboli nakon isključivanja uređaja:

- **Metalni filter za masnoću:**  i 1
- **Filter s aktivnim ugljenom:**  i 2
- **Metalni filter za masnoću i filter s aktivnim ugljenom:** , 1 i 2





Tada je krajnje vrijeme da očistite metalne filtre za masnoću ili da zamijenite filter s aktivnim ugljenom.

→ "Čišćenje i održavanje" na strani 9

Dok indikatori zasićenja trepere, možete ih ugaziti. U tu svrhu dodirnite simbol .



Promjena prikaza pogona na optični zrak

Za pogon na optični zrak valja promijeniti elektronsko upravljanje na odgovarajući način:



- Napa mora biti priključena i isključena.
- Dodirnite i držite pritisnut simbol . Dodirnite simbol 2. Otpustite simbol . Elektronsko upravljanje je prebačeno na pogon na optični zrak (neregenerirajući filtri).
- Dodirnite i držite pritisnut simbol . Dodirnite simbol 3. Otpustite simbol . Elektronsko upravljanje je prebačeno na pogon na optični zrak (regenerirajući filtri).
- Ponovnim dodiranjem i držanjem pritisnutog simbola  te dodiranjem simbola 1 elektronsko upravljanje će se ponovno vratiti na pogon s odlaznim zrakom.

Zvučni signal

Uključivanje

Kada je ventilator isključen, dodirnite i istodobno držite pritisnute simbole  i  otprilike 3 sekunde. Kao potvrda se oglašava zvučni signal.

Isključivanje

Kada je ventilator isključen, dodirnite i istodobno držite pritisnute simbole  i  otprilike 3 sekunde. Kao potvrda se oglašava zvučni signal.

Upravljačka ploča varijanta 2

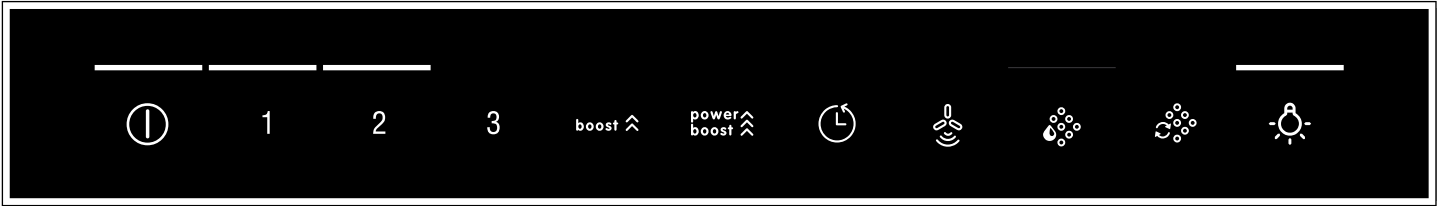

Simbol	Objašnjenje
ⓘ	Ventilacija uklj/isklj
1-3	Stupnjevi ventilacije
boost ⬆	Intenzivni stupanj 1
power boost ⬆	Intenzivni stupanj 2
⌚	Nastavak ventilacije
🌀	Automatski pogon
💧	Indikator zasićenja metalnog filtra za masnoću
🌿	Indikator zasićenja filtra s aktivnim ugljenom
🌞	Svjetlo uklj/isklj/dimer

Podešavanje ventilatora

Uključivanje

Dodirnite simbol ⓘ.

Ventilator počinje s radom na stupnju ventilatora 2.

Namještanje stupnja snage

Dodirnite simbol 1, 2 ili 3 za namještanje nekog drugog stupnja ventilacije.

Isključivanje

Dodirnite simbol ⓘ.

Intenzivni stupanj

Prilikom posebno jakih mirisa ili para možete koristiti intenzivni stupanj.

Uključivanje

Dodirnite simbol **boost** ⬆ ili **power boost** ⬆.

Napomena: Nakon otprilike 6 minuta napa se sama vraća na stupanj ventilacije 3.

Isključivanje

Ako želite zaustaviti intenzivni stupanj prije isteka prethodno namještenog vremena, dodirnite simbol željenog stupnja ventilacije.

Međupoložaj staklene fronte

Kod nekih uređaja je moguć međupoložaj staklene fronte. Kod nastajanja posebno jakih mirisa i pare možete koristiti međupoložaj.

Staklenu frontu uhvatite na sredini i oprezno je otvorite.

Nastavak ventilacije

Uključivanje

Dodirnite simbol ⌚.

Ventilator radi na stupnju ventilacije 1.

Nakon otprilike 10 minuta ventilator se isključuje automatski.

Isključivanje

Dodirnite simbol ⌚.

Nastavak ventilacije se odmah završava.

Automatski pogon

Uključivanje

1. Dodirnite simbol ⓘ.
Ventilator počinje s radom na stupnju 2.
2. Dodirnite simbol 🌀.
Optimalni stupanj ventilacije će se automatski podesiti putem senzora.

Isključivanje

Pritisnite tipku 🌀 ili ⓘ za isključivanje automatskog pogona.

Ventilator se automatski isključuje kada senzor više ne prepoznaje promjenu kvalitete sobnog zraka.

Vrijeme rada automatskog pogona iznosi maksimalno 4 sata.

Reguliranje senzora

U automatskom pogonu PerfectAir senzor na napi prepoznaje intenzitet mirisa od kuhanja ili pečenja. Ovisno o postavci PerfectAir senzora ventilator se automatski prebacuje u traženi stupanj ventilacije.

Moguće postavke senzora:

Tvornička postavka: 3 (stupanj ventilacije 3)

Najniža postavka: 1 (stupanj ventilacije 1)

Najviša postavka: 5 (stupanj ventilacije **power boost** ⬆)

Ako regulator senzora reagira prebrzo ili pak presporo, moguće ga je prilagoditi po potrebi:

1. Kada je ventilator isključen, dodirnite i držite pritisnut simbol 🌀. Prikazuje se postavka.
2. Dodirom simbola 1, 2, 3, **boost** ⬆ ili **power boost** ⬆ promijenit ćete postavku regulatora senzora.
3. Otpustite simbol 🌀.

Osvjetljenje

Svjetlo možete uključiti i isključiti neovisno o ventilatoru.





Dodirnite simbol .

Podešavanje jačine svjetla

Simbol  držite pritisnut sve dok ne postignete željenu jačinu svjetla.

Indikator zasićenja

Prilikom zasićenja metalnog filtra za masnoću ili filtra s aktivnim ugljenom trepere odgovarajući simboli nakon isključivanja uređaja:

- **Metalni filter za masnoću:** 
- **Filter s aktivnim ugljenom:** 
- **Metalni filter za masnoću i filter s aktivnim ugljenom:**  i 





Tada je krajnje vrijeme da očistite metalne filtre za masnoću ili da zamijenite filter s aktivnim ugljenom.

→ "Čišćenje i održavanje" na strani 9

Dok indikatori zasićenja trepere, možete ih ugaziti. U tu svrhu dodirnite odgovarajući simbol.



Promjena prikaza pogona na optočni zrak

Za pogon na optočni zrak valja promijeniti elektronsko upravljanje na odgovarajući način:



- Napa mora biti priključena i isključena.
- Dodirnite i držite pritisnut simbol . Dodirnite simbol 2. Otpustite simbol . Elektronsko upravljanje je prebačeno na pogon na optočni zrak (neregenerirajući filtri).
- Dodirnite i držite pritisnut simbol . Dodirnite simbol 3. Otpustite simbol . Elektronsko upravljanje je prebačeno na pogon na optočni zrak (regenerirajući filtri).
- Ponovnim dodirom i držanjem pritisnutog simbola  te dodirom simbola 1 elektronsko upravljanje će se ponovno vratiti na pogon s odlaznim zrakom.

Zvučni signal

Uključivanje

Kada je ventilator isključen, dodirnite i istodobno držite pritisnute simbole  i  otprilike 3 sekunde. Kao potvrda se oglašava zvučni signal.

Isključivanje

Kada je ventilator isključen, dodirnite i istodobno držite pritisnute simbole  i  otprilike 3 sekunde. Kao potvrda se oglašava zvučni signal.

Čišćenje i održavanje

Upozorenje

Opasnost od opekline!

Uređaj je vruć dok radi. Prije čišćenja ostavite da se uređaj ohladi.

Upozorenje

Opasnost od strujnog udara!

Prodrla vlaga može uzrokovati strujni udar. Uređaj čistite samo s vlažnom mekom krpom. Prije čišćenja izvucite mrežni utikač ili isključite osigurač u ormariću s osiguračima.

Upozorenje

Opasnost od strujnog udara!

Prodor vlage može izazvati strujni udar. Ne smiju se koristiti visokotlačni uređaji za čišćenje ili uređaji za čišćenje parom.

Upozorenje

Opasnost od ozljede!

Sastavni dijelovi unutar uređaja mogu biti oštih rubova. Nosite zaštitne rukavice.

Upozorenje

Opasnost od ozljede!

Opasnost od zaglavlivanja prilikom otvaranja i zatvaranja staklene fronte. Ne posežite rukom u područje iza staklene ploče i u područje šarki.

Sredstva za čišćenje

Kako se različite površine ne bi oštetile krivim sredstvom za čišćenje, pridržavajte se uputa u tablici. Ne koristite

- oštra ili abrazivna sredstva za čišćenje, npr. praškasta ili tekuća abrazivna sredstva,
- sredstva za čišćenje s velikim udjelom alkohola,
- tvrde jastučice za ribanje ili spužve za čišćenje,
- niti visokotlačni ili parni čistač,
- sredstva za otapanje kamenca,
- agresivna univerzalna sredstva za čišćenje,
- sprej za čišćenje pećnice.

Napomena: Nove spužve prije uporabe temeljito isperite.

Napomena: Poštujte sve upute i upozorenja koja su priložena sredstvima za čišćenje.

Područje	Sredstva za čišćenje
Nehrđajući čelik	Vruća sapunica: Očistite spužvicom i obrišite mekom krpom. Površine od nehrđajućeg čelika čistite samo u smjeru kako su brušene. Kod servisne službe ili u specijaliziranoj trgovini mogu se nabaviti posebna sredstva za čišćenje plemenitog čelika. Sredstvo za njegu nanosite mekom krpom u tankom sloju.
Lakirane površine	Vruća sapunica: Očistite vlažnom spužvicom i obrišite mekom krpom. Ne koristite sredstvo za čišćenje plemenitog čelika.
Aluminij i plastika	Vruća sapunica: Čistite mekom krpom.
Staklo	Sredstvo za čišćenje stakla: Čistite mekom krpom. Ne koristite strugač za staklo.
Upravljački elementi	Vruća sapunica: Očistite vlažnom spužvicom i obrišite mekom krpom. Opasnost od električnog udara zbog prodiranja vlage. Opasnost od oštećenja elektronike zbog prodiranja vlage. Upravljačke elemente nikada ne čistite vlažnom krpom. Ne koristite sredstvo za čišćenje plemenitog čelika.

Demontaža metalnog filtra

1. Staklenu frontu polako otvorite do kraja. Pritom staklenu frontu uhvatite po sredini i čvrsto držite.
2. Otvorite drasun i preklopite metalni filtar za masnoću. Pritom drugom rukom uhvatite metalni filtar za masnoću.
3. Metalni filtar za masnoću izvadite iz držača.

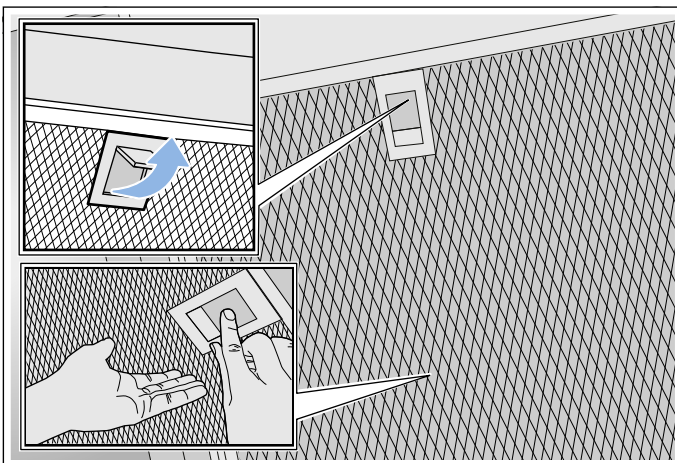

Napomene

- Može doći do sakupljanja masnoće dolje u metalnom filtru za masnoću.
- Metalni filtar za masnoću držite vodoravno kako biste spriječili kapanje masnoće.

Čišćenje metalnog filtra za masnoću

Ove upute vrijede za različite varijante uređaja. Moguće je da su navedene i neke karakteristike opreme koje se ne tiču Vašeg uređaja.

⚠ Upozorenje

Opasnost od požara!

Naslage masnoća na filtru za masnoću bi se mogle zapaliti. Redovito čistite filtar za masnoću. Uređaj nikada ne koristite bez filtra za masnoću.

Napomene

- Ne koristite agresivna, kisela ili lužnata sredstva za čišćenje.
- Preporučujemo čišćenje filtara za masnoću svaka dva mjeseca.
- Kod čišćenja metalnih filtara za masnoću očistite i držač metalnih filtara za masnoću u uređaju vlažnom krpom.
- Metalne filtre za masnoću možete oprati u perilici posuđa ili ručno.

Ručno:

Napomena: Kod tvrdokorne prljavštine možete koristiti specijalno sredstvo za otapanje masnoća. Možete ga naručiti u online trgovini.

- Metalne filtre za masnoću omekšajte u vrućoj sapunici.
- Za čišćenje koristite četku te filtre zatim dobro isperite.
- Metalne filtre za masnoću ostavite da se ocijede.

U perilici posuđa:

Napomena: Prilikom pranja u perilici posuđa mogu nastati blage promjene boje. Promjene boje ne utječu na funkciju metalnih filtara za masnoću.

- Koristite uobičajeno sredstvo za strojno pranje posuđa u kućanstvu.
- Jako zaprljane metalne filtre za masnoću ne perite zajedno s posuđem.
- Metalne filtre za masnoću možete bez problema oprati u perilici posuđa. Metalni filtri za masnoću ne smiju se priklještit.
- Prilikom namještanja temperature odaberite maksimalno 50°C.

Ugradnja metalnog filtra

⚠ Upozorenje

Opasnost od ozljede!

Sastavni dijelovi unutar uređaja mogu biti oštih rubova. Nosite zaštitne rukavice.

Napomena: Očistite sve dostupne dijelove kućišta.

1. Umetnite metalni filtar za masnoću i uglavite zasun. Pritom drugom rukom uhvatite metalni filtar za masnoću.

Napomena: Vodite računa o ispravnom položaju metalnog filtra za masnoću.

2. Ako metalni filtar za masnoću nije ispravno umetnut, otvorite zasun i ispravno umetnite metalni filtar za masnoću.

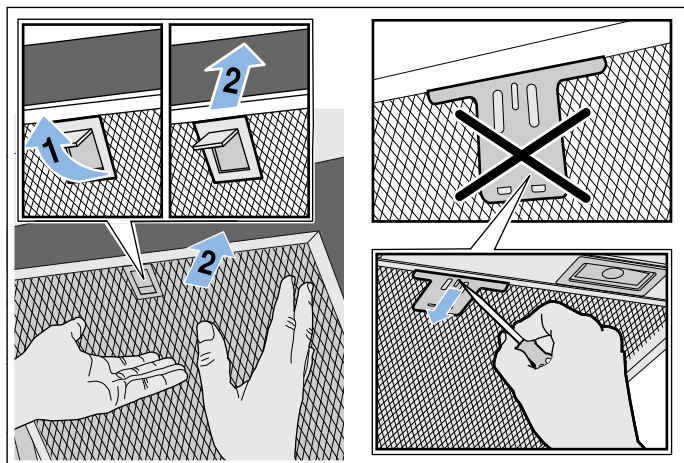

? Što učiniti kod smetnji?

Često možete sami jednostavno otkloniti nastale smetnje. Prije nego što nazovete servis, molimo obratite pozornost na slijedeće napomene.

⚠ Upozorenje

Opasnost od električnog udara!

Nestručni popravci su opasni. Popravke i zamjenu neispravnih spojnih kabela smije izvršavati samo osoblje tehničkog servisa s propisnom obukom. Ako je uređaj u kvaru, iskopčajte ga iz utičnice ili izvadite osigurač iz kutije s osiguračima. Nazovite tehnički servis.

Tablica smetnji

Smetnja	Mogući uzrok	Rješenje
Uređaj ne funkcionira	Utikač nije umetnut	Priključite uređaj na strujnu mrežu
	Nestanak struje	Provjerite rade li drugi kuhinjski uređaji
	Osigurač je u kvaru	U ormariću s osiguračima provjerite je li osigurač za uređaj ispravan.
Rasvjeta ne funkcionira.	LED žarulje su neispravne.	Nazovite servisnu službu.
Osvjetljenje tipki ne radi.	Upravljačka jedinica je neispravna.	Nazovite servisnu službu.

LED-žarulje

Pokvarene LED žarulje smiju mijenjati samo proizvođač, njegova korisnička služba ili ovlašteno stručno osoblje (elektro instalater).

⚠ Upozorenje

Opasnost od ozljede!

Svjetlo LED lampice jako je prodorno i moglo bi oštetiti oči (skupina opasnosti 1). Ne gledajte duže od 100 sekundi izravno u uključenu LED lampicu.

Služba održavanja

Kada nazovete našu servisnu službu, navedite proizvodni broj (E-br.) i tvornički broj (FD-br.) kako bi vas mogli stručno savjetovati. Označnu pločicu s brojevima naći ćete na gornjoj strani uređaja.



Kako u slučaju potrebe ne biste trebali predugo tražiti, ovdje možete unijeti podatke Vašeg uređaja i telefonski broj servisa.

E-br.	FD-br.
Servisna služba % 	

Molimo uzmite u obzir da posjet servisnog tehničara u slučaju neispravnog rukovanja čak i tijekom garancijskog perioda nije besplatan.

Podatke za vezu za sve zemlje ćete naći u priloženom popisu službi održavanja.

Imajte povjerenja u kompetentnost proizvođača. Tako ćete biti sigurni da će popravak izvršiti obučeni serviseri koji raspolažu originalnim rezervnim dijelovima za vaš uređaj

Pribor

(nije sadržano u opsegu isporuke)

Napomena: Ove upute vrijede za različite varijante uređaja. Moguće je da je naveden poseban pribor koji se ne odnosi na vaš uređaj.

Napomena: Pridržavajte se uputa za postavljanje u priboru.

Pribor	Narudžbeni broj
Početnički komplet za pogon na optični zrak (ravni zaslon s dimnjakom)	DWZOAF0U0
Zamjenski filter za početnički komplet	DWZOAF0A0
Početnički komplet za pogon na optični zrak (ravni zaslon bez dimnjaka)	DWZOAF0T0
Zamjenski filter za početnički komplet	DWZOAF0A0
Početnički komplet za pogon na optični zrak (nagnuti zaslon s dimnjakom)	DWZOAK0U0
Zamjenski filter za početnički komplet	DWZOAK0A0
Početnički komplet za pogon na optični zrak (nagnuti zaslon bez dimnjaka)	DWZOAK0T0
Zamjenski filter za početnički komplet	DWZOAK0A0
Početnički komplet za pogon na optični zrak s regenerirajućim filtrom (ravni zaslon s dimnjakom)	DWZOAF0S0
Početnički komplet za pogon na optični zrak s regenerirajućim filtrom (ravni zaslon bez dimnjaka)	DWZOAF0R0
Početnički komplet za pogon na optični zrak s regenerirajućim filtrom (nagnuti zaslon s dimnjakom)	DWZOAK0S0
Početnički komplet za pogon na optični zrak s regenerirajućim filtrom (nagnuti zaslon bez dimnjaka)	DWZOAK0R0
Modul za optični zrak CleanAir	DWZOAX5C0
Zamjenski filter za modul za optični zrak CleanAir (neregenerirajući)	DSZ5201
Zamjenski filter za modul za optični zrak CleanAir (regenerirajući)	DZZ0XX0P0

UPUTE ZA MONTAŽU

- Ovaj uređaj instalira se na zid.
- Ako napu koristite u načinu rada s odlaznim zrakom, onda trebate montirati oblogu dimnjaka. Ako napu koristite u načinu rada s optočnim zrakom, onda trebate montirati poseban pribor. Usto se pridržavajte priložene upute za postavljanje. Montaža obloge dimnjaka nije potrebna u načinu rada s optočnim zrakom.
- Za dodatan poseban pribor pridržavajte se priložene upute za postavljanje.
- Površine uređaja su osjetljive. Kod instalacije izbjegavajte oštećenja.

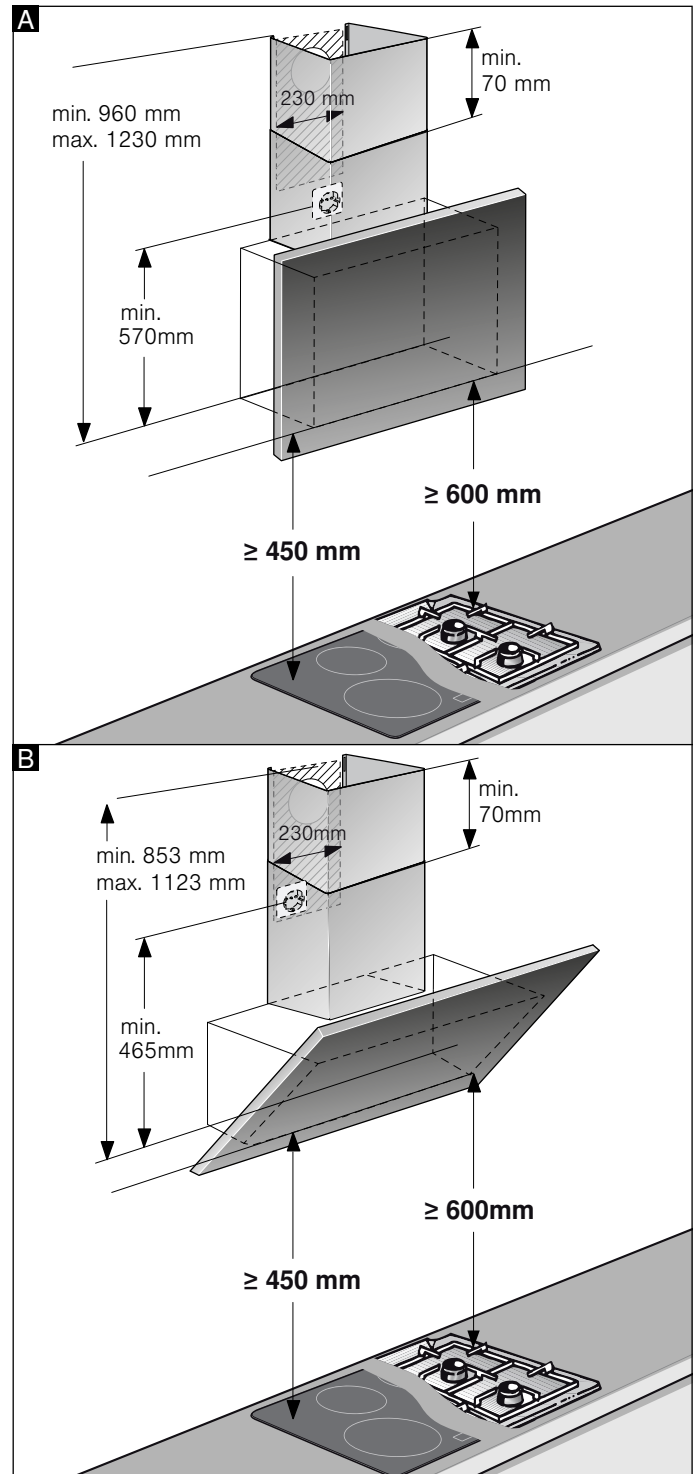
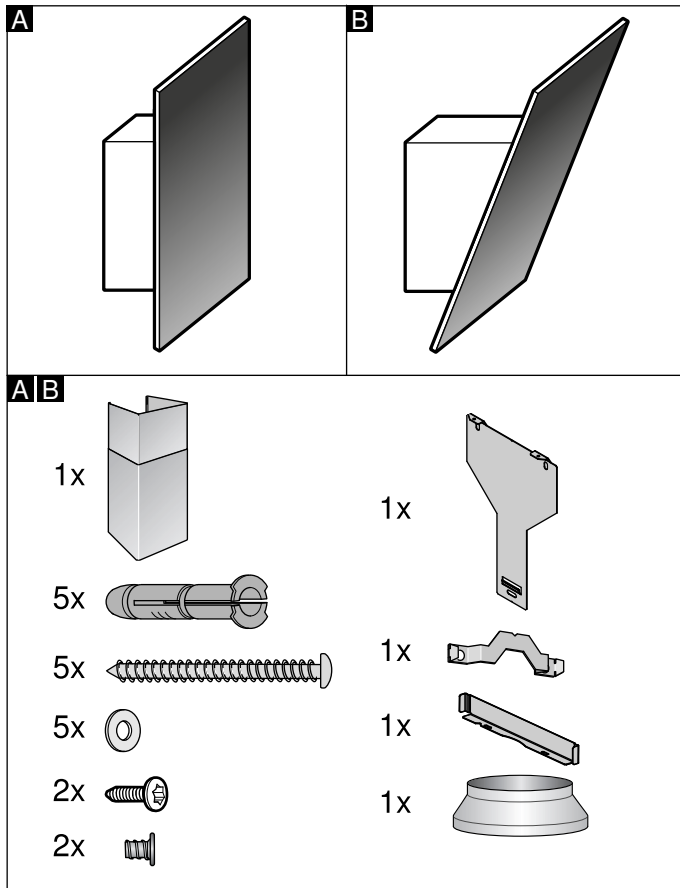

Napomena: Preporučujemo da uređaj objesite tako da donji rub staklenog sjenila čini liniju s donjim rubom susjednih gornjih elemenata. Provjerite da se poštuju navedeni sigurnosni razmaci prema ploči za kuhanje.

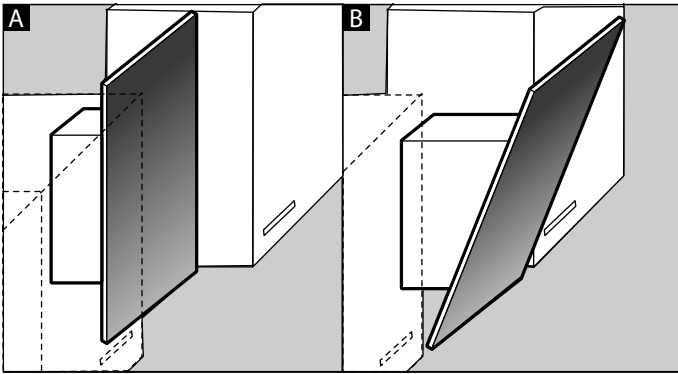

⚠ Važne sigurnosne napomene

Pročitajte pažljivo ovu uputu. Samo tada ćete moći sigurno i pravilno rukovati Vašim uređajem. Čuvajte upute za upotrebu i ugradnju za kasniju uporabu ili za sljedećeg vlasnika uređaja.

Provjerite uređaj kada ste ga raspakirali. Ne priključujte ga ako je došlo do oštećenja prilikom transporta.

Sigurnost pri uporabi zajamčena je samo kod stručne ugradnje sukladno uputama za uporabu. Instalater je odgovoran za besprijekorno funkcioniranje na mjestu postavljanja.

Površine uređaja su osjetljive. Kod instalacije izbjegavajte oštećenja.

Širina nape se barem mora podudarati sa širinom kuhališta.

Kod instalacije morate poštivati aktualno važeće propise gradnje i propise lokalnih distributera struje i plina.

⚠ Upozorenje

Opasnost od požara!

- Naslage masnoća na filteru za masnoću bi se mogle zapaliti. Valja poštivati zadani sigurnosni razmak kako bi se izbjegao zastoj topline. Poštujte informacije za Vaš štednjak. Ukoliko se plinska i električna ploča za kuhanje zajedno koriste, vrijedi najveći navedeni razmak.
- Naslage masnoća na filteru za masnoću bi se mogle zapaliti. U blizini uređaja nikada ne radite s otvorenim plamenom (npr. flambiranje). Uređaj postavljajte u blizini grijala na kruta goriva (npr. drva ili ugljen) samo kada je na njima zatvoreni otvor koji se ne može skinuti. Iskrene ne smiju letjeti.

Prilikom odvođenja odlaznog zraka valja poštivati zakonske propise (npr. zakone o gradnji).

⚠ Upozorenje**Opasnost po život!**

Usisani plinovi koji izgaraju mogu uzrokovati otrovanja. Odlazni zrak ne smije se ispuštati u dimnjak za odvod dima ili ispušnih plinova koji se koriste niti u otvore koji služe za prozračivanje prostorija u kojima su postavljena grijala na plamen. Ukoliko se odlazni zrak odvodi u dimnjak za odvod dima ili ispušnih plinova koji nisu u radu, u tom slučaju valja pribaviti suglasnost nadležnog dimnjačara.

⚠ Upozorenje**Opasnost po život!**

Usisani plinovi koji izgaraju mogu uzrokovati otrovanja.

Uvijek se pobrinite za dostatan dovod zraka ukoliko se uređaj koristi u radu s odlaznim zrakom i s grijalima na plamen koja ovisi o zraku iz prostorije.

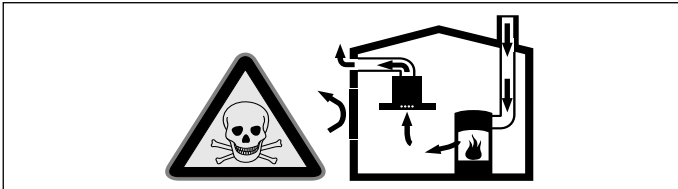

Grijala na plamen koja ovisi o zraku iz prostorije (npr. plinska grijala, grijala na ulje i drva ili ugljen, protočni grijači vode, uređaji za pripremu tople vode) troše zrak za sagorijevanje iz prostorije u kojoj je postavljen uređaj i odvede dimne plinove kroz dimovodne uređaje (npr. dimnjak) na otvoreno.

Kada se ovi uređaji koriste u kombinaciji s napom, iz kuhinje i susjednih prostorija izvlači se sobni zrak a da pritom dovod zraka nije dovoljan, te tako nastaje podtlak. Otrovnih plinova iz dimnjaka ili odvodnog okna usisavaju se natrag u stambeni prostor.

- Stoga se uvijek treba pobrinuti za dostatan dovod zraka.
- Samo jedan dovodno-odvodni zidni otvor za zrak ne jamči poštivanje graničnih vrijednosti.

Bezopasna uporaba je moguća samo ako u prostoriji u kojoj je postavljeno grijalo na plamen podtlak ne prekoračuje 4 Pa (0,04 mbar). To se može postići ako zrak potreban za sagorijevanje može protjecati kroz otvore koji se ne mogu zatvoriti, kao npr. u vratima, prozorima te kroz otvore povezane sa zidnim otvorom za dovod/odvod zraka ili putem nekih drugih tehničkih mjera.

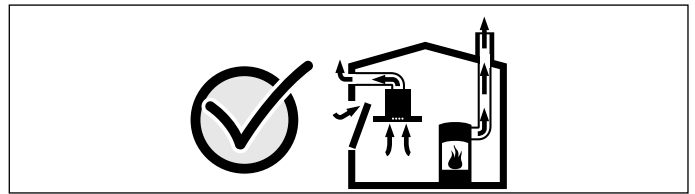

U svakom se slučaju posavjetujte s nadležnim dimnjačarom koji može ocijeniti mogućnosti prozračivanja čitave kuće te vam dati predložiti odgovarajuće mjere za prozračivanje.

Ukoliko se napa koristi isključivo za rad s optičnim zrakom, rad uređaja moguć je bez ograničenja.

⚠ Upozorenje**Opasnost po život!**

Usisani plinovi koji izgaraju mogu uzrokovati otrovanja. Kod instaliranja ventilacije s ložištem koje je povezano s dimnjakom valja dovod struje nape opremiti primjerenim sigurnosnim spojem.

⚠ Upozorenje**Opasnost od ozljede!**

- Sastavni dijelovi unutar uređaja mogu biti oštih rubova. Nosite zaštitne rukavice.
- Ako uređaj nije propisno pričvršćen, može ispasti. Svi pričvršni elementi moraju biti čvrsto i sigurno montirani.
- Uređaj je težak. Za pomicanje uređaja potrebne su 2 osobe. Koristite samo primjerena pomagala.
- Promjene na električnoj ili mehaničkoj nadgradnji su opasne i mogu dovesti do pogrešnog rada. Ne vršite promjene na električnoj ili mehaničkoj nadgradnji.

⚠ Upozorenje**Opasnost zbog magnetizma!**

Na prednjoj strani uređaja umetnuti su trajni magneti. Oni mogu utjecati na elektronske implantate, npr. elektrostimulatore srca ili inzulinske pumpe. Kao osoba s ugrađenim elektronskim implantatima pridržavajte se najmanjeg razmaka od 10 cm od prednje strane uređaja.

Upozorenje

Opasnost od strujnog udara!

- Sastavni dijelovi unutar uređaja mogu biti oštrih rubova. Priključni kabel se može oštetiti. Tijekom instalacije ne savijajte i ne stišćite priključni kabel.
- Isključivanje uređaja iz električne mreže mora biti omogućeno u svakom trenutku. Uređaj se smije priključiti samo na propisno instaliranu utičnicu sa zaštitnim kontaktom. Ako utikač nakon ugradnje više nije dostupan, onda u fiksno postavljenoj električnoj instalaciji treba predvidjeti napravu za razdvajanje u fazama sukladno odredbama za postavljanje. Samo elektrotehničar smije izvršiti fiksno postavljanje električne instalacije. Preporučujemo da instalirate zaštitnu strojnu sklopku (ZS-sklopku) u strujnom krugu napajanja uređaja.

Upozorenje

Opasnost od električnog udara!

Nestručni popravci su opasni. Popravke i zamjenu neispravnih spojnih kabela smije izvršavati samo osoblje tehničkog servisa s propisnom obukom. Ako je uređaj u kvaru, iskopčajte ga iz utičnice ili izvadite osigurač iz kutije s osiguračima. Nazovite tehnički servis.

Upozorenje

Opasnost od gušenja!

Ambalažni materijal opasan je za djecu. Djeci nikada ne dopustite igranje s ambalažnim materijalom.



Opće napomene

Provjera zida

- Zid mora biti ravan, okomit i imati dostatnu nosivost.
- Dubina bušotina mora odgovarati dužini vijaka. Tiple moraju biti čvrste na opip.
- Priloženi vijci i tipke namijenjeni su za masivne zidove. Za ostale konstrukcije (npr. rigips, siporeks, opeka Poroton) valja koristiti odgovarajuća sredstva za pričvršćenje.
- Maksimalna težina nape iznosi **40 kg**.

Električni priključak

Upozorenje

Opasnost od strujnog udara!

Sastavni dijelovi unutar uređaja mogu biti oštrih rubova. Priključni kabel se može oštetiti. Tijekom instalacije ne savijajte i ne stišćite priključni kabel.

Potrebni podaci o priključivanju nalaze se na označnoj pločici na gornjoj strani uređaja.

Dužina priključnog voda oko 1,30 m

Ovaj uređaj odgovara odredbama EZ za zaštitu od radiosmetnji.

Upozorenje

Opasnost od strujnog udara!

Isključivanje uređaja iz električne mreže mora biti omogućeno u svakom trenutku. Uređaj se smije priključiti samo na propisno instaliranu utičnicu sa zaštitnim kontaktom. Ako utikač nakon ugradnje više nije dostupan, onda u fiksno postavljenoj električnoj instalaciji treba predvidjeti napravu za razdvajanje u fazama sukladno odredbama za postavljanje. Samo elektrotehničar smije izvršiti fiksno postavljanje električne instalacije. Preporučujemo da instalirate zaštitnu strojnu sklopku (ZS-sklopku) u strujnom krugu napajanja uređaja.

Instalacija

Priprema instalacije

Oprez!

Uvjerite se da na mjestu rupa nema strujnih vodova, plinskih ili vodovodnih cijevi.

Ako napu koristite u načinu rada s odlaznim zrakom, onda trebate montirati oblogu dimnjaka.

Ako napu koristite u načinu rada s optočnim zrakom, onda trebate montirati poseban pribor. Usto se pridržavajte priložene upute za postavljanje. Montaža obloge dimnjaka nije potrebna u načinu rada s optočnim zrakom.

1. Odredite položaj nape i lagano iscrtajte donji rub uređaja na zidu. Pritom odredite sredinu polazeći od ploče za kuhanje.

Napomena: Preporučujemo da napu objesite tako da donji rub staklenog sjenila čini liniju s donjim rubom susjednih gornjih elemenata. Provjerite da se poštuju navedeni sigurnosni razmaci prema ploči za kuhanje.

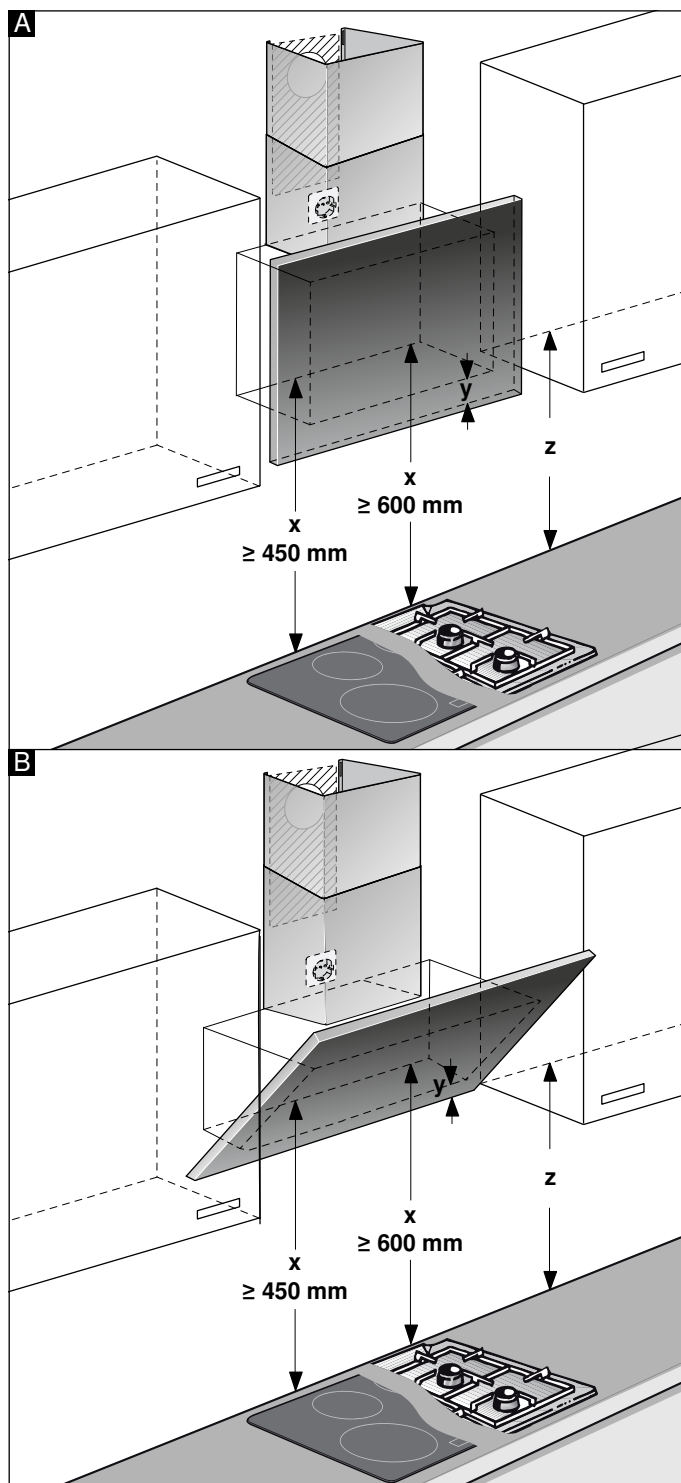

2. Prisolonite i fiksirajte šablonu uz prethodno iscrtanu liniju. Iscrtajte položaje za vijke. Za montažu obloge dimnjaka trebate skinuti šablonu uz zadanu liniju reza.
3. Izbušite rupe $\varnothing 8$ mm i dubine 80 mm za pričvršćenja, skinite šablonu, a tiple utisnite da budu u ravnini sa zidom.

Montaža s oblogom dimnjaka

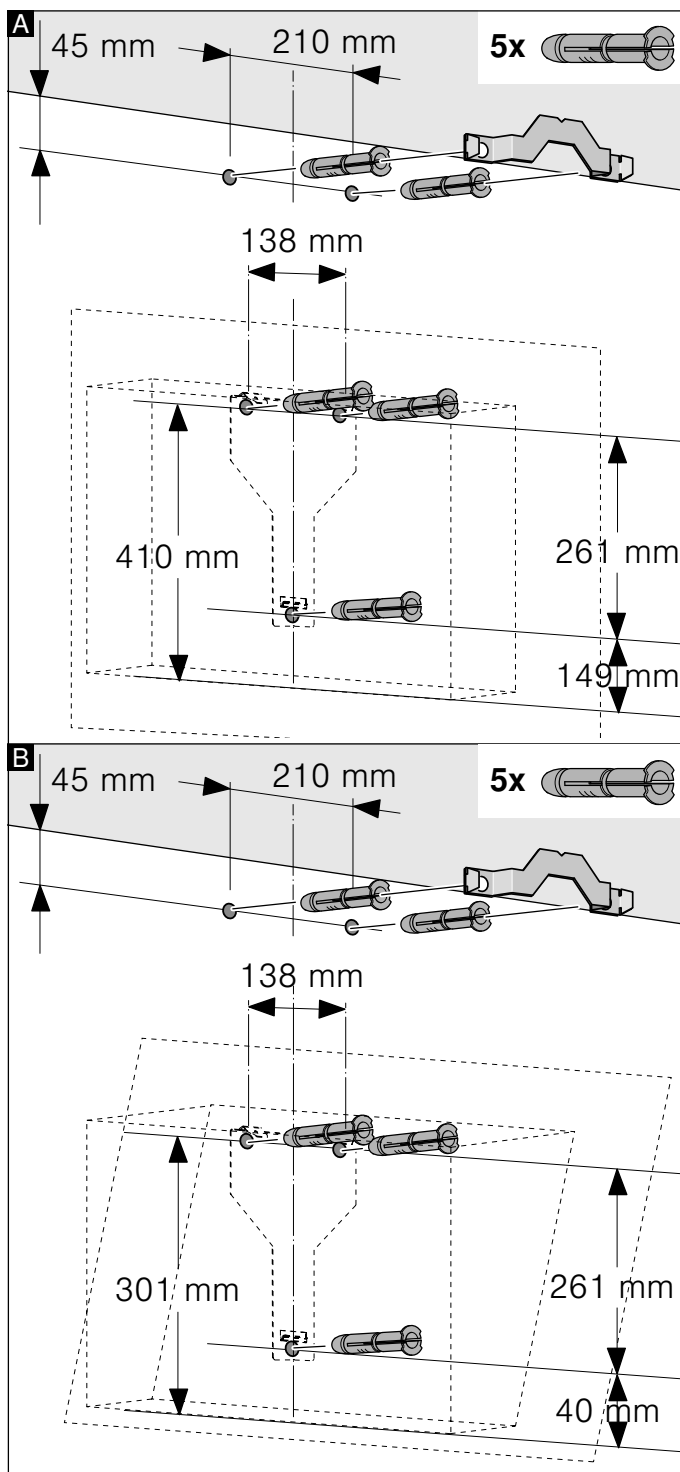

Montaža bez obloge dimnjaka

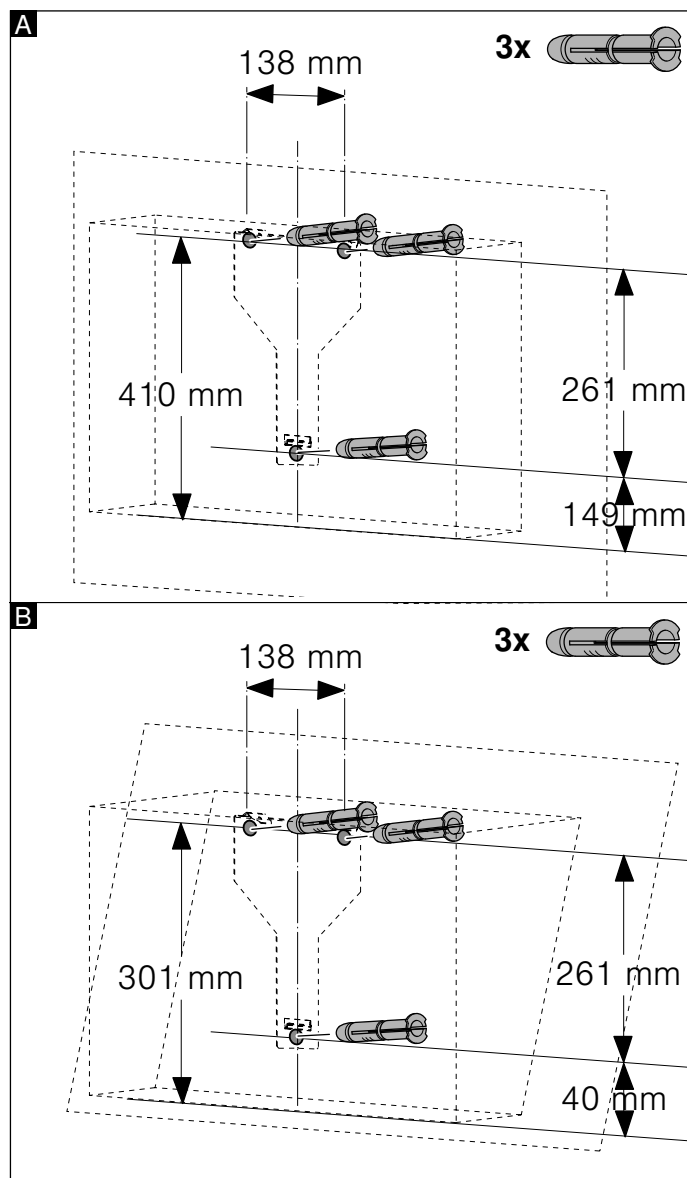

Postavljanje

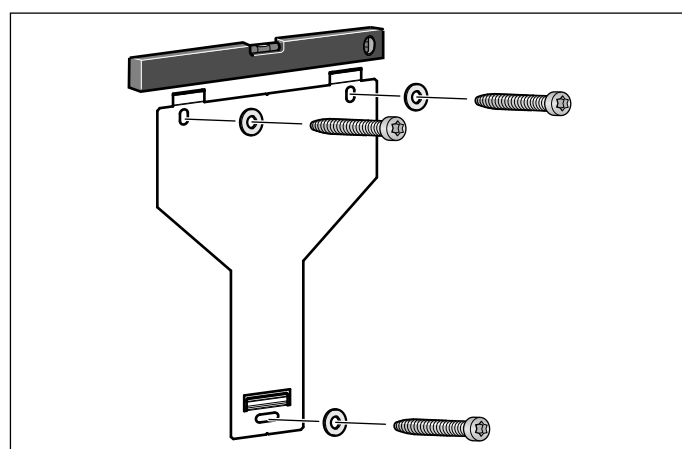

Čvrsto pričvrstite ovješnje nape, centrirajte libelom i pritegnite vijcima.

Vješanje i centriranje uređaja

1. Najprije skinite zaštitnu foliju sa stražnje strane te je nakon montaže u potpunosti skinite.
2. Uređaj objesite tako da čvrsto bude uglavljen u ovješnje.
3. Po potrebi se uređaj može pomaknuti udesno ili ulijevo.
4. Vijke čvrsto pritegnite za ovješnje. Pritom čvrsto držite kutni nastavak. **A**

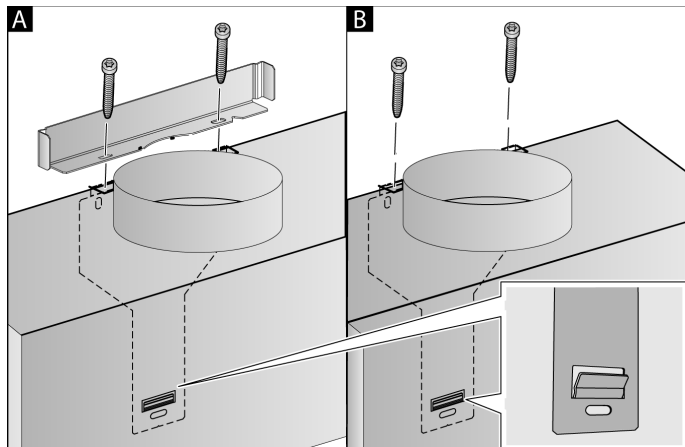

5. Ako ne montirate kanal, onda pričvrstite dva sigurnosna vijka bez kutnog nastavka. **B**

Pričvršćivanje cijevnog spoja

Ako napu koristite u načinu rada s odlaznim zrakom, onda trebate napraviti cijevni spoj. Ako napu koristite u načinu rada s optočnim zrakom, onda trebate montirati poseban pribor. Usto se pridržavajte priložene upute za postavljanje.

Napomena: Ukoliko koristite aluminijsku cijev, područje priključivanja prethodno poravnajte.

Cijev za odlazni zrak Ø 150 mm (preporučena veličina)

Cijev za odlazni zrak priključite izravno na nastavak za zrak i zabrtvite.

Cijev za odlazni zrak Ø 120 mm

1. Redukcijski nastavak pričvrstite izravno na nastavak za zrak.
2. Pričvrstite cijev za odlazni zrak na redukcijski nastavak.
3. Oba spojna mjesta primjereno zabrtvite.

Montaža obloge dimnjaka

Ako napu koristite u načinu rada s odlaznim zrakom, onda trebate montirati oblogu dimnjaka.

Montaža obloge dimnjaka nije potrebna u načinu rada s optočnim zrakom.

⚠ Upozorenje

Opasnost od ozljede!

zbog oštih rubova prilikom instalacije. Tijekom instalacije uređaja uvijek nosite zaštitne rukavice.

⚠ Upozorenje

Opasnost od strujnog udara!

Sastavni dijelovi unutar uređaja mogu biti oštih rubova. Priključni kabel se može oštetiti. Tijekom instalacije ne savijajte i ne stišćite priključni kabel.

1. Odvojite obloge dimnjaka.
U tu svrhu skinite ljepljivu traku
2. Skinite zaštitne folije s obje obloge dimnjaka.
3. Gurnite obloge dimnjaka jednu u drugu.

Napomene

- Kako biste izbjegli ogrebotine, stavite papir za zaštitu na rubovima vanjske obloge dimnjaka.
 - Proreze unutarnje obloge dimnjaka prema dolje.
4. Postavite obloge dimnjaka na uređaj.
 5. Unutarnju oblogu dimnjaka gurnite prema gore, objesite je lijevo i desno na kutnom držaču i uglavite prema dolje. **A**
 6. Oblogu dimnjaka privijte s dva vijka bočno na kutni držač. **B**

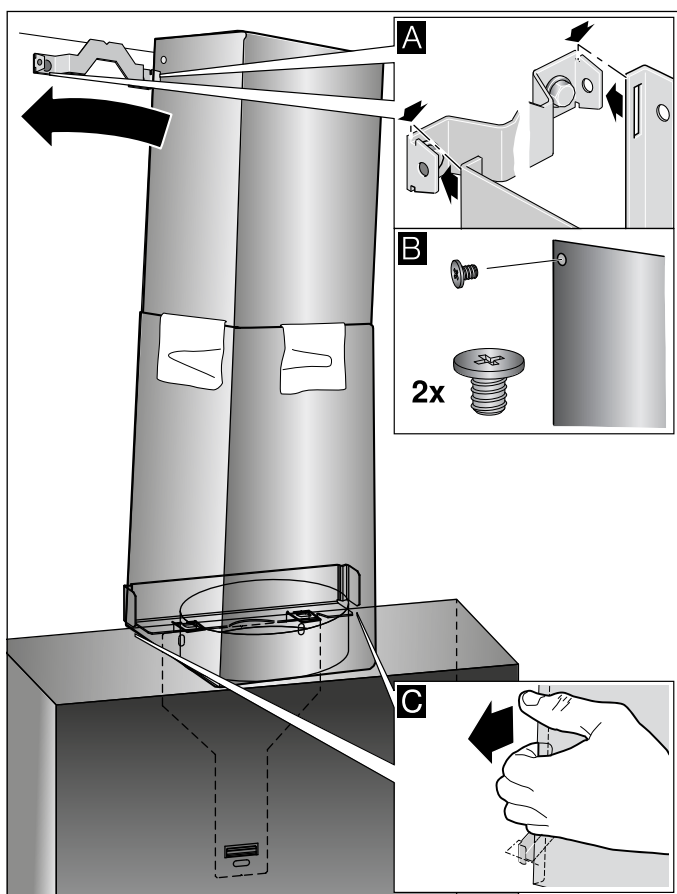

7. Donju oblogu dimnjaka pričvrstite spojnicama na kutnom držaču. Priključni kabel ne smije se oštetiti! **C**

Napomena: Ako je montiran poseban pribor za optočni zrak i ako koristite napu bez obloge dimnjaka, onda trebate namotati kabel na nastavak.



Robert Bosch Hausgeräte GmbH

Carl-Wery-Straße 34

81739 München

Germany

www.bosch-home.com



9001160206

970606