

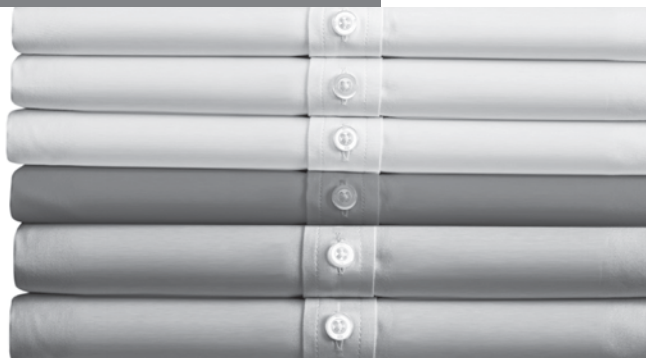

Register your new Bosch now:  
[www.bosch-home.com/welcome](http://www.bosch-home.com/welcome)



Sensixx'x **DA70** Easy**Comfort**



**BOSCH**

**de** Gebrauchsanleitung  
**en** Operating instructions  
**fr** Notice d'utilisation  
**it** Istruzioni per l'uso  
**nl** Gebruiksaanwijzing  
**da** Brugsanvisning  
**no** Bruksanvisning

**sv** Bruksanvisning  
**fi** Käyttöohjeet  
**es** Instrucciones de uso  
**pt** Instruções de utilização  
**el** Οδηγίες χρήσης  
**tr** Kullanma talimatı  
**pl** Instrukcja obsługi

**hu** Használati utasítások  
**uk** Інструкція з використання  
**ru** Инструкция по эксплуатации  
**ro** Instrucțiuni de folosire  
**ar** إرشادات التشغيل  
**kz** Пайдалану жөніндегі нұсқаулық



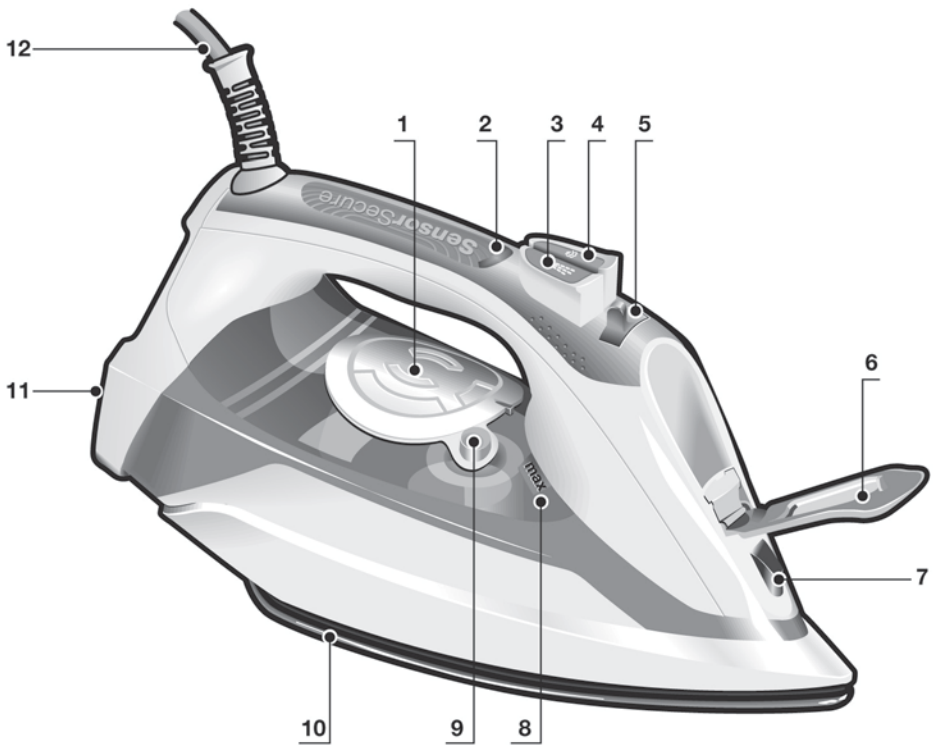
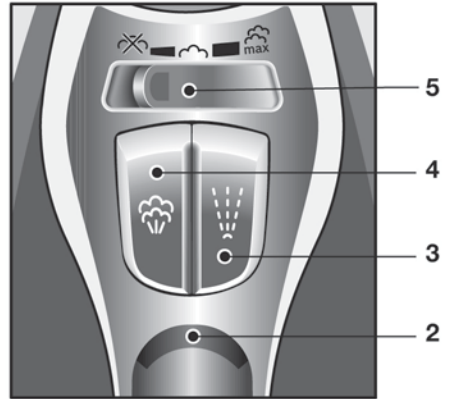



Index	
DEUTSCH	6
ENGLISH	14
FRANÇAISE	22
ITALIANO	30
NEDERLANDS	38
DANSK	46
NORSK	54
SVENSKA	62
SUOMI	70
ESPAÑOL	78
PORTUGUÊS	86
ΕΛΛΗΝΙΚΑ	94
TÜRKÇE	102
POLSKI	110
MAGYAR	118
УКРАЇНСЬКА	126
РУССКИЙ	134
ROMÂN	142
العربية	157
ҚАЗАҚ	158

DEUTSCH  
ESPAÑOL

ENGLISH  
PORTUGUÊS

FRANÇAISE  
ΕΛΛΗΝΙΚΑ

ITALIANO  
TÜRKÇE

NEDERLANDS  
POLSKI

DANSK  
MAGYAR

NORSK  
УКРАЇНСЬКА

SVENSKA  
РУССКИЕ

SUOMI  
ROMÂN

ҚАЗАҚ  
العربية

**Vielen Dank, dass Sie sich für das  
“Sixxx DA70 EasyComfort”  
-Dampfbügeleisen von Bosch  
entschieden haben.**

Lesen Sie sich die  
Bedienungsanleitung für das Gerät  
sorgfältig durch und bewahren Sie sie  
zum späteren Nachschlagen auf.

**Sie können sich diese  
Betriebsanleitung auch von der  
Website von Bosch herunterladen.**

## Allgemeine Sicherheitshinweise

- Lassen Sie das Gerät nicht unbeaufsichtigt, solange es ans Netz angeschlossen ist.
- Stecken Sie das Gerät aus, bevor Sie es mit Wasser füllen oder restliches Wasser nach Gebrauch ausgießen.
- Das Gerät muss auf einer stabilen Unterlage benutzt und abgestellt werden.
- Wenn Sie es in die Halterung setzen, achten Sie darauf, dass es auf einer stabilen Unterlage steht.
- Benutzen Sie das Gerät nicht, wenn es heruntergefallen ist, sichtbare Beschädigungen aufweist oder Wasser austritt. In diesen Fällen muss es von einem zugelassenen technischen Kundendienst überprüft werden, bevor Sie es erneut benutzen.
- Damit gefährliche Situationen vermieden werden, dürfen alle am Gerät eventuell anfallenden Reparaturarbeiten, z B. Austausch eines fehlerhaften Netzkabels, nur durch qualifiziertes Personal eines autorisierten technischen Kundendienstes vorgenommen werden.
- Dieses Gerät darf von Kindern ab 8 Jahren benutzt werden. Außerdem dürfen es unter bestimmten Voraussetzungen Menschen mit verminderten körperlichen, sensorischen oder geistigen Fähigkeiten und mangelnder Erfahrung sowie fehlenden Kenntnissen in seinem Gebrauch anwenden: Sie müssen bei der Nutzung beaufsichtigt werden oder in dem sicheren Umgang mit dem Gerät unterwiesen worden sein und die damit verbundenen Gefahren verstehen. Kinder sollten nicht mit dem Gerät spielen. Reinigungs- und Instandhaltungstätigkeiten sollten Kinder nicht ohne Beaufsichtigung durchführen.
- Halten Sie das Bügeleisen und sein Kabel fern von Kindern unter 8 Jahren, wenn es an eine Stromquelle angeschlossen ist oder noch abkühlt.
- Dieses Gerät ist nur ausgelegt für Haushalte bis 2000m über dem Meeresspiegel.
-  **VORSICHT! Heiße Oberfläche!**  
Die Oberfläche wird während der Benutzung heiß.

## Wichtige Warnhinweise

- Dieses Gerät ist ausschließlich für den häuslichen Gebrauch vorgesehen, eine gewerbliche Anwendung ist somit ausgeschlossen.
- Benutzen Sie dieses Gerät nur zu den vorgesehenen Zwecken, d.h. als Bügeleisen. Die Verwendung zu anderen Zwecken ist unsachgemäß und gefährlich. Der Hersteller haftet nicht für Schäden, die auf eine unsachgemäße und falsche Benutzung zurückzuführen sind.
- Dieses Gerät erreicht hohe Temperaturen und erzeugt während des Betriebs Dampf. Durch eine unsachgemäße Verwendung kann es zu Verbrühungen oder Verbrennungen kommen.
  - Die Bügeleisensole niemals berühren! Das Bügeleisen stets am Griff festhalten.
  - Das Stromkabel niemals über den Tisch oder das Bügelbrett hängen, anderenfalls wäre das Gerät vor dem Herunterfallen nicht geschützt.
  - Kleidungsstücke nicht während des Bügelns tragen!
  - Den Dampf niemals gegen Personen oder Tiere richten!
- Das Stromkabel darf nicht mit scharfen Kanten oder der heißen Bügeleisensole in Berührung kommen.
- Das Bügeleisen darf niemals mit heißer Bügeleisensole waagrecht abgestellt werden. Immer in einer aufrechten Position aufbewahren.
- Das Gerät während des Betriebs nicht mit feuchten Händen berühren.
- Bevor Sie das Gerät ans Netz anschließen, vergewissern Sie sich bitte, dass die

Netzspannung mit den Angaben auf dem Typenschild übereinstimmt.

- Dieses Gerät muss an einen geerdeten Anschluss angeschlossen werden. Wenn Sie ein Verlängerungskabel benutzen, achten Sie bitte darauf, dass dieses über eine bipolare 16-A-Steckverbindung mit Erdungsanschluss verfügt.
- Unter besonderen Umwelteinflüssen kann eine gewisse Instabilität auftreten.
- Halten Sie das Gerät zum Auffüllen des Wassertanks nicht unter den Wasserhahn.
- Das Gerät nach jedem Gebrauch oder bei einem vermuteten Fehler von der Stromversorgung trennen.
- Ziehen Sie den Stecker nicht am Kabel aus der Steckdose.
- Tauchen Sie das Bügeleisen nicht in Wasser oder andere Flüssigkeiten.
- Schützen Sie das Gerät vor Witterungseinflüssen (Regen, Sonne, Frost etc.).

## Tipps zur Entsorgung eines gebrauchten Geräts

Vor der Entsorgung eines gebrauchten Geräts sichergehen, dass das Gerät als nicht betriebsbereit erkennbar ist, und gemäß den örtlich geltenden Vorschriften entsorgen. Detaillierte Informationen darüber können Sie bei Ihrem Händler, im Rathaus oder beim Gemeinderat erfragen.



**Dieses Gerät ist entsprechend der europäischen Richtlinie 2012/19/EU über Elektro- und Elektronikaltgeräte gekennzeichnet.**

**Die Richtlinie gibt den Rahmen für eine EU-weit gültige Rücknahme und Verwertung von Altgeräten in der EU vor.**

Öffnen Sie die ausfaltbaren Seiten



## Beschreibung

1. „TempOK“-Anzeigelampen
2. „SensorSecure“-Anzeigelampe
3. Sprühtaste
4. Dampfstoßtaste
5. Dampfregler
6. Deckel der Einfüllöffnung
7. Sprühdüse
8. Markierung für maximalen Füllstand
9. „clean“-Taste
10. Bügelsole
11. Standfuß
12. Netzkabel



## 1. Befüllen des Wassertanks

Das Gerät ist für den Gebrauch mit normalem Leitungswasser ausgelegt.

**Wichtig:** Keine Zusätze verwenden! Das Zusetzen von anderen Flüssigkeiten wie Duftstoffen, Essig, Stärke, Kondenswasser aus Wäschetrocknern oder Klimaanlage bzw. Chemikalien führt zu Schäden am Gerät. Jegliche Beschädigung, die auf die Verwendung der oben erwähnten Produkte zurückgeht, führt zum Gewährleistungsverlust!

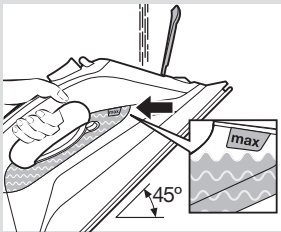
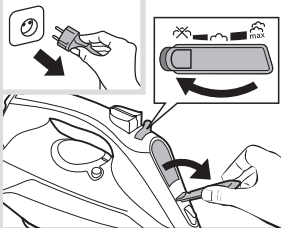

- 1 Netzstecker des Bügeleisens ziehen.
- 2 Dampfregler (5) auf die Position  stellen.
- 3 Deckel der Einfüllöffnung (6) öffnen.
- 4 Wassertank befüllen. **Niemals über die Markierung für den maximalen Füllstand (8) befüllen!**
- 5 Deckel der Einfüllöffnung schließen.

**Tipp:** Zur Verlängerung der optimalen Dampffunktion können Sie Leitungswasser mit destilliertem Wasser im Verhältnis 1:1 mischen. Falls das Leitungswasser in Ihrer Gegend sehr hart ist, mischen Sie das Leitungswasser mit destilliertem Wasser im Verhältnis 1:2.

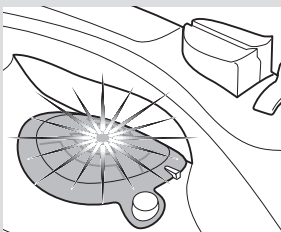
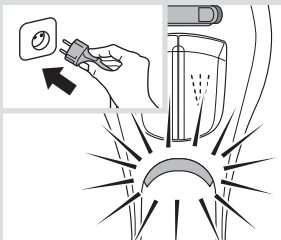

## 2. Aufheizen

Entfernen Sie alle Aufkleber oder Schutzfolien von der Bügelsohle (10).

- 1 Stecken Sie den Netzstecker des Bügeleisens ein.
- 2 Die „SensorSecure“-Funktion wird aktiviert und die Anzeigelampe (2) blinkt.
- 3 Die „TempOK“-Anzeigelampe (1) blinkt und zeigt damit an, dass sich das Bügeleisen aufheizt. Sobald das Bügeleisen einsatzbereit ist, leuchtet die Anzeigelampe permanent.





## „i-Temp“-Technologie

Diese Technologie stellt eine für alle bügelbaren Stoffe geeignete Temperatur ein (Symbole ) geeignet ist. Dies verhindert, dass Stoffe durch eine falsche Temperatureauswahl beschädigt werden.

Das „i-Temp“-Technologie ist nicht für nicht bügelbare Stoffe (Symbol ) geeignet.

Prüfen Sie für nähere Angaben bitte das Pflegeetikett des Kleidungsstücks oder versuchen Sie, eine gewöhnlich nicht sichtbare Stelle des Stoffs zu bügeln.

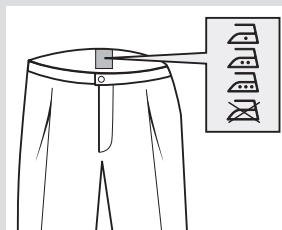

## 3. „SensorSecure“-Funktion

Nach dem anfänglichen Aufheizen schaltet die „SensorSecure“-Funktion das Bügeleisen ab, sobald es unbeaufsichtigt gelassen wird. Dies erhöht die Sicherheit und spart Energie.

- 1 Das Bügeleisen heizt sich auf, solange sich die Hand am Griff befindet. Die „SensorSecure“-Anzeigelampe (2) leuchtet permanent.
- 2 Beim Loslassen des Griffs wird die „SensorSecure“-Funktion aktiviert und das Bügeleisen heizt sich nicht weiter auf. Die „SensorSecure“-Anzeigelampe (2) blinkt.

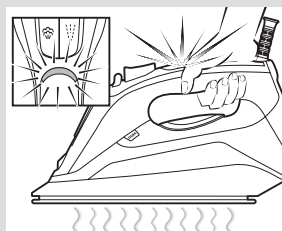

## 4. Dampfeinstellungen

Der Dampfregler (5) wird zur Einstellung der beim Bügeln erzeugten Dampfmenge verwendet.

Dampfeinstellung	Dampfregler
Starker Dampfstufe	
Mittlerer Dampfstufe	
Trockenbügeln	

**Tip:** Versuchen Sie, die Stoffe zu bügeln, solange sie nach dem Waschen noch feucht sind. Der Dampf wird dann mehr durch den Stoff als durch das Bügeleisen erzeugt.

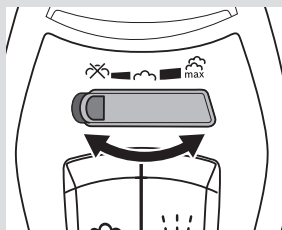



## 5. Dampfstoß-Funktion

Mit Dampfstoß können Sie hartnäckige Knitterfalten beseitigen oder eine scharfe Bügelfalte oder Plisseefalte einbügeln.

- 1 Drücken Sie in Abständen von mindestens fünf Sekunden mehrmals die Dampfstoßtaste (4).



## 6. Vertikaldampf

Mit Vertikaldampf können Sie Falten aus hängenden Kleidungsstücken, Vorhängen usw. entfernen.

- 1 Hängen Sie das Kleidungsstück auf einen Kleiderbügel.
- 2 Halten Sie das Bügeleisen in senkrechter Position in 10 cm Abstand zum Kleidungsstück und drücken Sie mit Pausen von mindestens fünf Sekunden mehrmals die Dampfstoßtaste (4).

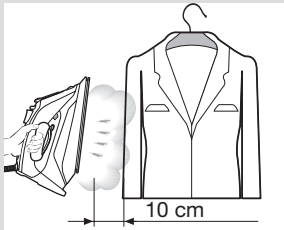

**Wichtig:** Falls die „SensorSecure“-Anzeigelampe (2) beim Bügeln in vertikaler Position blinkt, bedeutet dies, dass der Griff nicht richtig in der Hand gehalten wird und das Bügeleisen abkühlen wird.



## 7. Sprühen

Durch Sprühen können Sie hartnäckige Knitterfalten beseitigen.

- 1 Drücken Sie beim Bügeln die Sprühtaste (3). Dadurch wird durch die Sprühdüse (7) Wasser auf das Kleidungsstück gesprüht.

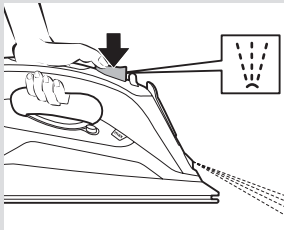

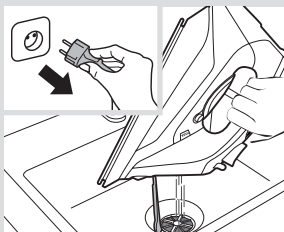

**Tipp:** Beim Bügeln von Seide sollte die Sprühfunktion nicht verwendet werden.



## 8. Nach dem Bügeln

- 1 Netzstecker des Bügeleisens ziehen.
- 2 Wassertank entleeren.

- 3 Dampfregler (5) mehrmals von  auf  und zurück stellen (Selbstreinigung). Dampfregler auf die Position  stellen.
- 4 Bügeleisen zum Abkühlen in vertikaler Position auf dem Standfuß (11) beiseite stellen.
- 5 Netzkabel (12) lose um den Standfuß des Bügeleisens wickeln. Bügeleisen in aufrechter Position lagern.

**Tip:** Für eine sofortige Lagerung des Bügeleisens können Sie das „StoreProtect“-Zubehör (siehe Abschnitt „Zubehör“) verwenden.

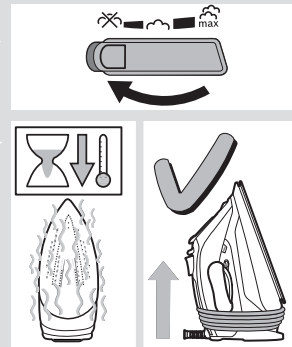

## Reinigung und Pflege

### Achtung! Verbrennungsgefahr!

Ziehen Sie immer den Stecker des Gerätes aus der Steckdose, bevor Sie es reinigen oder warten.

- 1 Wenn das Bügeleisen nur leicht verschmutzt ist, ziehen Sie den Stecker und lassen Sie die Bügelsohle (10) abkühlen. Wischen Sie das Gehäuse und die Bügelsohle nur mit einem feuchten Tuch ab.
- 2 Damit die Bügelsohle glatt bleibt, sollten Sie den Kontakt mit scharfen Metallgegenständen vermeiden. Verwenden Sie zur Reinigung der Bügelsohle niemals Topfreiniger oder Chemikalien.

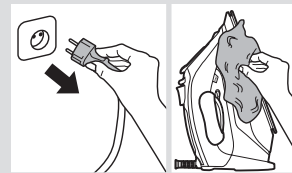

## Entkalkungssysteme

### A „self-clean“

Jedesmal, wenn Sie den Dampfregler (5) verwenden, reinigt das „self-clean“-Selbstreinigungssystem den Mechanismus von Kalkablagerungen.

### B „anti-calc“

Die „anti-calc“-Patrone dient dazu, Kalkablagerungen während des Dampfbügelns zu reduzieren und die Lebensdauer Ihres Bügeleisens zu verlängern.

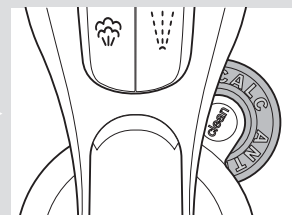

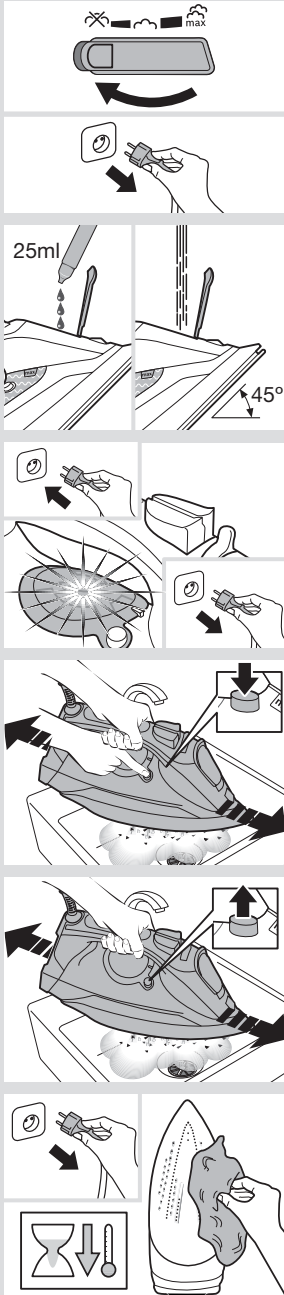

## C „Calc'nClean“-Funktion

Die „Calc'nClean“-Funktion trägt dazu bei, Kalkpartikel aus der Dampfkammer zu entfernen.

Falls das Wasser in Ihrer Gegend sehr hart ist, können Sie diese Funktion etwa alle zwei Wochen verwenden.

- 1 Dampfgregler (5) auf die Position stellen. Netzstecker des Bügeleisens ziehen.



**Tipp:** Zum gründlichen Entkalken wird die Verwendung von Entkalkerlösung empfohlen (siehe Abschnitt „Zubehör“). Dieser Vorgang sollte alle 3 Monate wiederholt werden.

Füllen Sie eine Maßeinheit (25 ml) der Entkalkerlösung in den Wassertank.

- 2 Füllen Sie den Wassertank bis zur Markierung der maximalen Füllhöhe auf.
- 3 Den Netzstecker des Bügeleisens wieder einstecken.
- 4 Sobald die Anzeigelampe „TempOK“ (1) permanent leuchtet, **Netzstecker des Bügeleisens ziehen (sehr wichtig!)**.
- 5 Bügeleisen über ein Waschbecken halten.
- 6 Den Knopf „clean“ (9) drücken und das Bügeleisen in horizontaler Position vor und zurück schwenken, bis ca. ein Drittel des Wassers im Tank verdampft ist. **Kochendes Wasser und Wasserdampf entweichen** mit eventuell vorhandenem Kalkstein und Ablagerungen.
- 7 Die „clean“-Taste loslassen und das Bügeleisen einige Sekunden lang schwenken.
- 8 Schritte 6 und 7 dreimal wiederholen.
- 9 Vergewissern Sie sich vorsichtig, dass der Wassertank leer ist (**sehr wichtig!**).
- 10 Anschließend den Netzstecker des Bügeleisens wieder einstecken und erneut aufheizen, bis das restliche Wasser verdampft ist.
- 11 Netzstecker ziehen und die Bügelsohle abkühlen lassen. Bügelsohle nur mit einem feuchten Tuch abwischen.

## Zubehör

Das Zubehör kann beim Kundendienst oder in Fachgeschäften gekauft werden.

	<b>Entkalkerlösung</b>		<b>“StoreProtect”</b>
Zur gründlichen Entkalkung des Dampfbügeleisens. <b>Inhalt: 4 Flaschen x 25 ml</b>		Ermöglicht eine sofortige, sichere Aufbewahrung des Bügeleisens, selbst bei heißer Bügelsohle.	
<b>Name des Zubehörteils: TDZ1101</b>		<b>Name des Zubehörteils: TDZ1750</b>	
<b>Zubehörnummer: 00311715</b>		<b>Zubehörnummer: 00575960</b>	



## Störungsbeseitigung

Problem	Mögliche Ursache	Lösung
Das Bügeleisen wird nicht heiß.	Die „SensorSecure“-Funktion wurde aktiviert. Das Bügeleisen befindet sich im Stand-by-Modus.	Fassen Sie das Bügeleisen am Griff an, um es neu zu starten.
Beim Nutzen der „Dampfstoß“-Funktion tropft Wasser aus der Bügelsohle.	Sie haben die Dampfstoßaste (4) mehrmals gedrückt, ohne zwischendurch jeweils fünf Sekunden zu warten.	Warten Sie jeweils fünf Sekunden, bevor Sie die Dampfstoßaste erneut drücken.
Es tritt kein Dampf aus.	Der Dampfregler (5) ist auf die Position  gestellt.	Stellen Sie den Dampfregler auf eine höhere Position.
Übermäßiges Tropfen oder Dampfen.	Die „clean“-Taste (9) wurde nicht korrekt geschlossen.	Halten Sie das Bügeleisen vom Bügelbereich weg. Betätigen Sie einige Male die „clean“-Taste.
Beim erstmaligen Anschluss des Bügeleisens tritt Rauch aus.	Dies kann durch die Schmierung einiger Innenteile verursacht werden.	Das ist normal und hört nach wenigen Minuten auf.
Durch die Löcher in der Bügelsohle (10) treten Ablagerungen aus.	Kalkrückstände kommen aus der Dampfkammer.	Führen Sie einen Reinigungszyklus durch (siehe Abschnitt „Calc'nClean“-Funktion).

Wenn das Problem durch keine der obigen Anweisungen gelöst wird, setzen Sie sich bitte mit einem zugelassenen technischen Kundendienst in Verbindung.

Thank you for buying the “Sensixx’x DA70 EasyComfort” steam iron from Bosch.

Carefully read through the operating instructions for the appliance and safeguard them for future reference.

You can download this manual from the local home pages of Bosch.

## General safety instructions

- The iron must not be left unattended while it is connected to the supply mains.
- Remove the plug from the socket before filling the appliance with water or before pouring out the remaining water after use.
- The appliance must be used and placed on a stable surface.
- When placed on its stand, make sure that the surface on which the stand is placed is stable.
- The iron should not be used if it has been dropped, if there are visible signs of damage or if it is leaking water. It must be checked by an authorized Technical Service Centre before it can be used again.
- With the aim of avoiding dangerous situations, any work or repair that the appliance may need, e.g. replacing a faulty mains cable, must only be carried out by qualified personnel from an Authorised Technical Service Centre.
- This appliance can be used by children aged from 8 years and above and persons with reduced physical, sensory or mental capabilities or lack of experience and knowledge if they have been given supervision or instruction concerning use of the appliance in a safe way and understand the hazards involved. Children shall not play with the appliance. Cleaning and user maintenance shall not be made by children without supervision.
- Keep the iron and its cord out of reach of children less than 8 years of age when it is energized or cooling down.
- This appliance is designed only for household use up to 2000m above sea level.
-  **CAUTION. Hot surface.**  
Surface is liable to get hot during use.

## Important notices

- This appliance has been designed exclusively for domestic use and must not be used for industrial purposes.
- This appliance must be used only for the purposes for which it was designed, i.e. as an iron. Any other use will be considered improper and consequently dangerous. The manufacturer will not be held responsible for any damage arising from misuse or improper use.
- This appliance reaches high temperatures and produces steam during use, this could cause scalds or burns in case of improper use.
  - Do not touch the soleplate! Hold the iron by its handle.
  - Do not leave the supply cord hanging over the table or ironing board, to prevent the appliance from falling.
  - Do not iron clothing while it is being worn!
  - Never spray or aim the steam at persons or animals!
- Do not allow the power cable to come into contact with sharp edges or with the soleplate when it is hot.
- Never rest the iron in a horizontal position when the soleplate is hot. Rest it on its heel.
- Do not touch the appliance with wet hands when in operation.
- This appliance is to be connected and used in accordance with the information stated on its characteristics plate.
- This appliance must be connected to an earthed socket. If it is absolutely necessary

to use an extension cable, make sure that it is suitable for 16A and has a socket with an earth connection.

- In special environmental conditions slight instability may occur.
- The appliance must never be placed directly under the tap to fill the water tank.
- Unplug the appliance from the mains supply after each use, or if a fault is suspected.
- The electrical plug must not be removed from the socket by pulling the cable.
- Never immerse the iron in water or any other fluid.
- Do not leave the appliance exposed to weather conditions (rain, sun, frost, etc.).

## Advice on disposal

Our goods come in optimised packaging. This basically consists in using non-contaminating materials which should be handed over to the local waste disposal service as secondary raw materials. Your local town council can give you information about how to dispose of obsolete appliances.



**This appliance is labelled in accordance with European Directive 2012/19/EU concerning used electrical and electronic appliances (waste electrical and electronic equipment – WEEE).**

**The guideline determines the framework for the return and recycling of used appliances as applicable throughout the EU.**

Open the leaflet sides



## Description

1. "TempOK" indicator lamps
2. "SensorSecure" indicator lamp
3. Spray button
4. Shot of steam button
5. Steam regulator
6. Water inlet lid
7. Spray nozzle
8. Level mark for maximum filling
9. "clean" button
10. Soleplate
11. Heel
12. Power cable



## 1. Filling the water tank

This appliance has been designed to use normal tap water.

**Important:** Do not use additives! The addition of other liquids, such as perfume, vinegar, starch, condensation water from tumble dryers or from air conditioning systems or chemicals will damage the appliance. Any damage caused by the use of the aforementioned products will make the guarantee void!

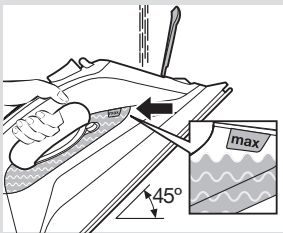
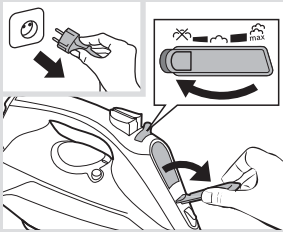

- 1 Unplug the iron from the mains.
- 2 Set the steam regulator (5) to the position .
- 3 Open the water inlet lid (6).
- 4 Fill the water tank. **Never fill beyond the level mark for maximum filling (8)!**
- 5 Close the water inlet lid.

**Tip:** To prolong the optimum steam function, you may mix tap water with distilled water 1:1. If the tap water in your district is very hard, mix tap water with distilled water 1:2.

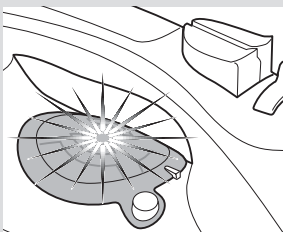
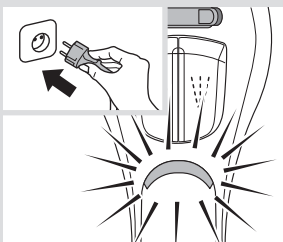

## 2. Heating

Remove any labels or protective covering from the soleplate (10).

- 1 Plug in the iron.
- 2 "SensorSecure" function will be activated and the indicator lamp (2) will flash.
- 3 The "TempOK" indicator lamp (1) will flash, indicating that the iron is heating up. When the iron is ready to use, the indicator lamp will remain lit continuously.





## “i-Temp” technology

This technology sets an appropriate temperature, which is suitable for all fabrics that can be ironed (symbols .

The “i-Temp” technology does not apply to fabrics that cannot be ironed (symbol .

Please check the garment care label for details or try ironing on a part of the fabric not visible normally.

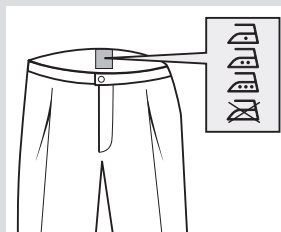

## 3. “SensorSecure” function

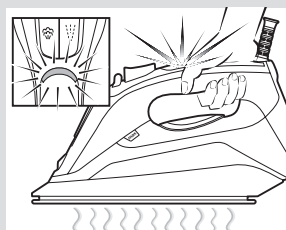

After the initial heating, “SensorSecure” function switches off the iron when it is left unattended, thus increasing security and saving energy.

- 1 While the handle is gripped, the iron heats up. The “SensorSecure” indicator lamp (2) will remain lit continuously.
- 2 When the handle is released, the “SensorSecure” function is activated. The “SensorSecure” indicator lamp (2) will flash.



## 4. Steam settings

The steam regulator (5) is used to adjust the amount of steam produced when ironing.

Steam setting	Steam regulator
High steam flow	
Medium steam flow	
Dry ironing	

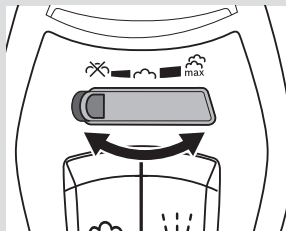

**Tip:** Try to iron the fabrics while they are still damp after washing. Steam will be generated from the fabrics rather than the iron.

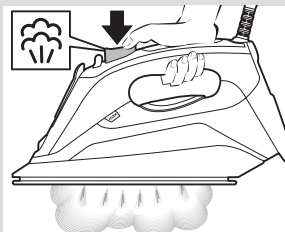

## 5. Shot of steam function

Shot of steam can be used to remove stubborn wrinkles or to press in a sharp crease or pleat.

- 1 Press the shot of steam button (4) repeatedly with intervals of at least 5 seconds.



## 6. Vertical steam

Vertical steam can be used to remove creases from hanging clothes, curtains etc.

- 1 Hang article of clothing on a clothes hanger.
- 2 Operate the iron in a vertical position at a distance of 10 cm / 4 in, and press the shot of steam button (4) repeatedly with pauses of at least 5 seconds.

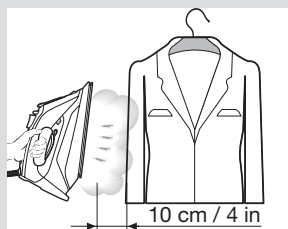

**Important:** If the "SensorSecure" indicator lamp (2) flashes while ironing in a vertical position, it means that the handle is not properly gripped and the iron will cool down.



## 7. Spray

Spray can be used to remove stubborn wrinkles.

- 1 When ironing, press the spray button (3) and water will spray out of the spray nozzle (7) onto the garment.

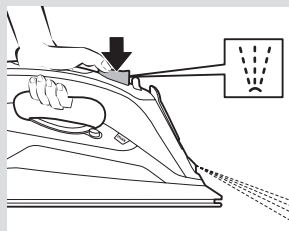





**Tip:** Do not use the spray function with silk.

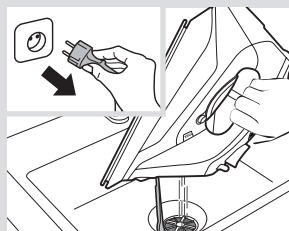

## 8. After ironing

- 1 Unplug the iron from the mains socket.
- 2 Empty the water tank.



- 3 Switch the steam regulator (5) from  to  and back again several times (self-cleaning). Set the steam regulator to the position .
- 4 Set the iron aside in a vertical position on its heel (11) to cool down.
- 5 Coil the power cable (12) loosely around the heel of the iron. Store the iron in an upright position.

**Tip:** For immediate storage of the iron, you may use the “StoreProtect” accessory (see “Accessories” section).

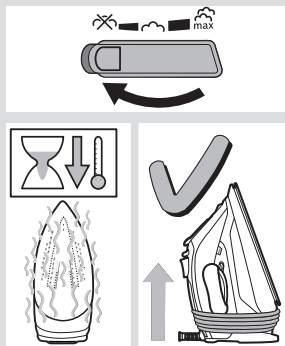

## Cleaning & Maintenance

### Attention! Risk of burns!

**Always unplug the appliance from the mains supply before carrying out any cleaning or maintenance operation on it.**

- 1 If the iron is only slightly soiled, pull out the plug and allow the soleplate (10) to cool down. Wipe the housing and the soleplate with a damp cotton cloth only.
- 2 To keep the soleplate smooth, you should avoid hard contact with metal objects. Never use a scouring pad or chemicals to clean the soleplate.

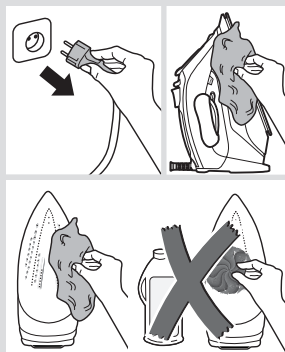

## Descaling systems

### A “self-clean”

Each time you use the steam regulator (5), the “self-clean” system cleans the mechanism of scale deposits.

### B “anti-calc”

The “anti-calc” cartridge has been designed to reduce the build-up of scale produced during steam ironing.

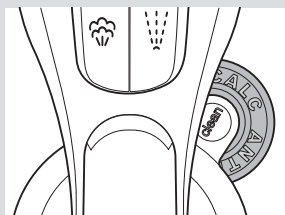

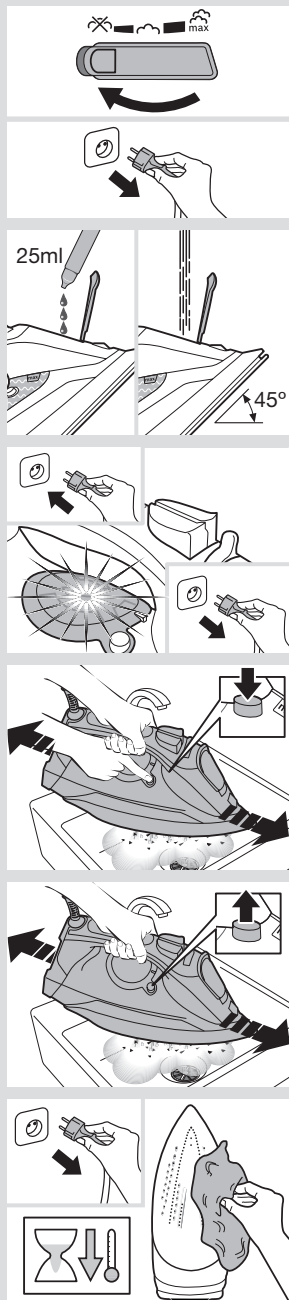

## C “Calc’nClean” function

The “Calc’nClean” function helps to remove scale particles out of the steam chamber.

If the water in your area is very hard, you may use this function approximately every two weeks.

- 1 Set the steam regulator (5) to the position . Unplug the iron from the mains socket.



**Tip:** For deep descaling, it is recommended to use the descaling liquid (see “Accessories” section). This procedure should be carried out every 3 months.

Pour a measure (25 ml) of the descaling fluid into the water tank.

- 2 Fill the water tank up to the level mark for maximum filling.
- 3 Plug in the iron.
- 4 When the lamp “TempOK” (1) remains lit continuously, **unplug the iron (very important!)**.
- 5 Hold the iron over a sink.
- 6 Press the “clean” button (9) and shake the iron back and forth keeping it in a horizontal position until approximately one third of the water capacity of the tank is evaporated. **Boiling water and steam will come out**, carrying scale or deposits that might be there.
- 7 Release the “clean” button, and gently shake the iron for some seconds.
- 8 Repeat steps 6 and 7.
- 9 Check carefully that the water tank is empty (**very important!**).
- 10 Plug the iron in and heat it up again until the remaining water has evaporated.
- 11 Unplug the iron and let the soleplate cool down. Wipe the soleplate with a damp cotton cloth only.

## Accessories

The accessories may be purchased from the customer service or specialist shops.

 <p style="text-align: center;"><b>Descaling liquid</b></p>	 <p style="text-align: center;"><b>“StoreProtect”</b></p>
<p>For deep descaling of the steam iron. <b>Contents: 4 bottles x 25 ml.</b></p>	<p>Enables an immediate and safe storage of the iron, even with a hot soleplate.</p>
<p><b>Name of the accessory: TDZ1101</b></p>	<p><b>Name of the accessory: TDZ1750</b></p>
<p><b>Accessory code: 00311715</b></p>	<p><b>Accessory code: 00575960</b></p>



## Trouble shooting

Problem	Probable cause	Solution
<p>The iron does not heat up.</p>	<p>The “SensorSecure” function has been activated. The iron is set to stand-by.</p>	<p>Grip the handle of the iron to re-start it.</p>
<p>Water drips out of the soleplate when using the “shot of steam” function.</p>	<p>You have pressed the shot of steam button (4) repeatedly without waiting for 5 seconds between each press.</p>	<p>Wait 5 seconds between each press of the shot of steam button.</p>
<p>Steam does not come out.</p>	<p>Steam regulator (5) is set to  position.</p>	<p>Set the steam regulator to a higher position.</p>
<p>Excessive dripping or steaming.</p>	<p>No proper closing of “clean” button (9).</p>	<p>Point the iron away from the ironing area. Actuate a few times the “clean” button.</p>
<p>Smoke comes out when connecting the iron for the first time.</p>	<p>This may be caused by the lubrication of some of the internal parts.</p>	<p>This is normal and will stop after a few minutes.</p>
<p>Deposits come out through the holes in the soleplate (10).</p>	<p>Traces of lime scale are coming out of the steam chamber.</p>	<p>Carry out a cleaning cycle (see “Calc’nClean function” section).</p>

If none of the above solves the problem, get in touch with an Authorised Technical Service.

**Nous vous remercions pour l'achat de votre fer à vapeur Bosch «Sensixx'x DA70 EasyComfort».**

Lisez attentivement le manuel d'utilisation de l'appareil et conservez-le au cas où vous auriez besoin de le consulter ultérieurement.

**Vous pouvez télécharger ce manuel sous la page d'accueil de Bosch.**

## Consignes générales de sécurité

- Ne pas laisser le fer à repasser sans surveillance quand il est branché au courant électrique.
- Débranchez la prise de la fiche avant de remplir l'appareil d'eau ou avant de verser le reste d'eau après utilisation.
- L'appareil doit être utilisé sur une surface stable.
- Quand il sera placé sur le support, veillez à le poser sur une surface stable.
- Ne pas utiliser le fer à repasser s'il est tombé, s'il présente de signes visibles de détérioration ou en cas de fuite d'eau. Dans les situations précitées, confiez l'appareil pour révision à un Service d'Assistance Technique Agréé avant de l'utiliser à nouveau.
- Afin d'éviter les situations dangereuses, toute maintenance ou réparation nécessaire de l'appareil, par ex. le remplacement d'un câble secteur défectueux, doit uniquement être effectuée par le personnel qualifié d'un centre d'assistance technique agréé.
- Cet appareil peut être utilisé par des enfants de plus de 8 ans et des personnes ayant un handicap physique, sensoriel ou mental, ou bien un manque d'expérience et de connaissances, s'ils ont reçu des explications ou des instructions sur la façon d'utiliser l'appareil de manière sécurisée et qu'ils en comprennent les risques encourus. Les enfants ne doivent pas jouer avec l'appareil. Le nettoyage et l'entretien ne doivent pas être entrepris par des enfants sans surveillance.
- Tenir le fer et son cordon hors de portée des enfants de moins de 8 ans lorsqu'il est branché ou lorsqu'il refroidit.
- Cet appareil est uniquement destiné à une utilisation domestique à une altitude ne dépassant pas 2000 m.
-  **ATTENTION ! Surface chaude.**  
La surface est susceptible d'être chaude lors de l'utilisation.

## Remarques importantes

- Cet appareil a été conçu pour une utilisation domestique exclusivement par conséquent, ce fer n'est pas destiné à un usage industriel.
- Cet appareil ne doit être utilisé qu'aux fins pour lesquelles il a été conçu, c'est à dire pour repasser. Toute autre utilisation est inadéquate et par conséquent dangereuse. Le fabricant décline toute responsabilité quant aux dommages découlant d'une utilisation indue ou inadéquate.
- Cet appareil atteint de hautes températures et produit de la vapeur ; s'il n'est pas utilisé correctement, cela pourrait provoquer des brûlures.
  - Ne touchez pas à la semelle ! Tenez le fer par sa poignée.
  - Ne laissez pas le cordon d'alimentation pendre de la table ou de la planche à repasser pour éviter toute chute de l'appareil.
  - Ne repassez pas un vêtement porté !
  - Ne dirigez jamais le jet de vapeur vers des personnes ou des animaux !
- Ne laissez pas le câble d'alimentation entrer en contact avec des arrêtes coupantes ou la semelle lorsqu'il est chaud.
- Ne posez jamais le fer en position horizontale lorsque la semelle est chaude. Posez-le sur son pied.
- Ne touchez pas l'appareil avec les mains humides durant son fonctionnement.
- Avant de brancher l'appareil au secteur, vérifiez si la tension concorde bien avec celle indiquée sur la plaque signalétique de l'appareil. Cet appareil doit être branché à une prise avec mise à la terre.

- Si vous utilisez une rallonge, vérifiez si elle dispose bien d'une prise de 16 A bipolaire avec mise à la terre.
- Dans des conditions environnementales spéciales, une légère instabilité peut se produire.
- Ne pas mettre l'appareil sous le robinet pour remplir d'eau le réservoir.
- Déconnectez directement l'appareil du réseau électrique si un quelconque défaut est décelé, et toujours après chaque utilisation.
- Ne pas tirer le cordon pour débrancher l'appareil de la prise.
- Ne pas introduire le fer à repasser dans l'eau ni dans aucun autre liquide.
- Ne pas exposer l'appareil aux intempéries (pluie, soleil, givre, etc.).

## Information sur l'élimination des déchets

Nos produits sont fournis dans un emballage optimisé. Nos emballages sont fabriqués avec des matériaux non polluants et doivent être déposés au service local de collectes des déchets pour être ensuite réutilisés comme matières premières secondaires. En ce qui concerne l'élimination des électroménagers hors d'usage, renseignez-vous auprès de la Mairie de votre commune.



**Cet appareil est conforme à la directive européenne 2012/19/EU relative aux déchets d'équipements électriques et électroniques (DEEE).**

**La directive détermine le cadre de la réutilisation et du recyclage des déchets des appareils électriques et électroniques pour l'Union européenne.**

Dépliez les instructions



## Description

1. Voyants lumineux «TempOK»
2. Voyant lumineux «SensorSecure»
3. Bouton de pulvérisation d'eau
4. Bouton du jet de vapeur
5. Régulateur de vapeur
6. Couvercle d'arrivée d'eau
7. Gicleur
8. Niveau de remplissage maximum
9. Bouton «clean» (nettoyage)
10. Semelle
11. Talon
12. Câble d'alimentation



## 1. Remplissage du réservoir d'eau

Cet appareil a été conçu pour être utilisé avec de l'eau du robinet.

**Important :** Ne pas utiliser de produits ! L'utilisation d'autres produits, tels que du parfum, du vinaigre, de l'amidon, de l'eau condensée provenant d'un sèche-linge ou d'un système d'air conditionné ou bien des produits chimiques, endommagent l'appareil. Tout dommage provoqué par l'emploi des produits mentionnés annulera la garantie !

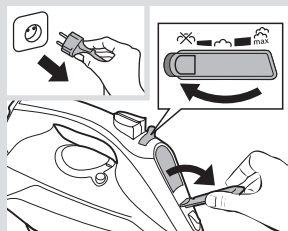

- 1 Débranchez le fer de la prise secteur.
- 2 Réglez le régulateur de vapeur (5) sur la position .
- 3 Ouvrez le couvercle d'arrivée d'eau (6).

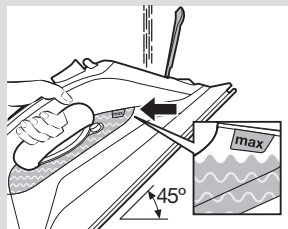

- 4 Remplissez le réservoir d'eau. **Ne dépassez jamais le niveau de remplissage maximum (8) !**
- 5 Fermez le couvercle d'arrivée d'eau.

**Conseil :** Pour bénéficier le plus longtemps possible d'un système de vapeur optimal, vous pouvez mélanger l'eau du robinet avec de l'eau distillée (1:1). Si l'eau du robinet est très dure, veuillez la mélanger avec de l'eau distillée (1:2).

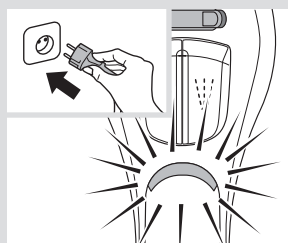

## 2. Chauffage

Enlevez toute étiquette ou toute protection de la semelle (10).

- 1 Branchez le fer.
- 2 La fonction «SensorSecure» est activée et le voyant lumineux (2) clignote.
- 3 Le voyant lumineux «TempOK» (1) clignote indiquant que le fer chauffe. Lorsque le fer est prêt à être utilisé, le voyant lumineux reste allumé.

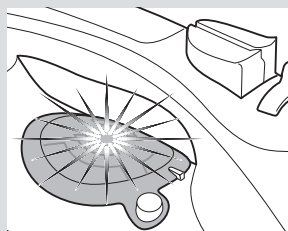





## Technologie « i-Temp »

Cette technologie fixe une température adéquate, qui s'adapte à tous les tissus qui peuvent être repassés (symboles .

Le Technologie « i-Temp » ne s'applique pas aux tissus qui ne peuvent pas être repassés (symbole .

Veillez vérifier l'étiquette d'entretien du vêtement pour plus de détails, ou essayez d'en repasser une petite partie, invisible lorsqu'il est porté.

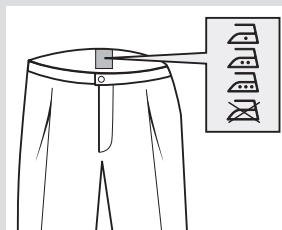

## 3. Función «SensorSecure»

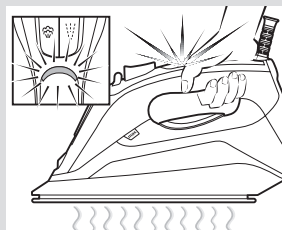

Une fois le fer chaud, la fonction «SensorSecure» éteint l'appareil après une période d'inactivité. Cela améliore la sécurité et économise l'énergie.

- 1 Tant que la poignée est utilisée, le fer chauffe. Le voyant lumineux «SensorSecure» (2) reste allumé.
- 2 Lorsque vous relâchez la poignée, la fonctionnalité «SensorSecure» s'active et le fer arrête de chauffer. Le voyant lumineux «SensorSecure» (2) clignote.



## 4. Modes vapeur

Le régulateur de vapeur (5) sert à régler la quantité de vapeur produite lors du repassage.

Mode vapeur	Régulateur de vapeur
Débit de vapeur élevé	
Débit de vapeur moyen	
Repassage a sec	

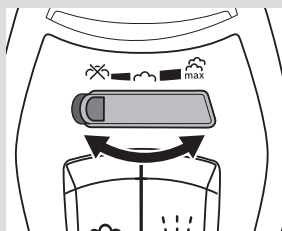

**Conseil :** Essayez de repasser les tissus alors qu'ils sont encore humides après le lavage. La vapeur sera alors produite par le tissu plutôt que par le fer à repasser.

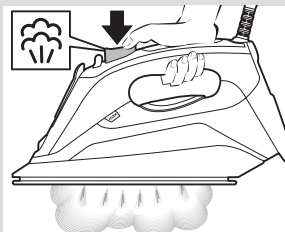

## 5. Fonctionnalité «Jet de vapeur»

Le jet de vapeur peut être utilisé pour éliminer les faux plis ou pour aplatir les plis et les pinces.

- 1 Appuyez sur le bouton de jet de vapeur (4) de façon répétée, à des intervalles de 5 secondes.



## 6. Repassage vertical

Ce repassage peut être utilisé pour défroisser les vêtements sur cintre, les rideaux, etc.

- 1 Suspendez le vêtement sur un cintre.
- 2 Utilisez le fer en position verticale à une distance de 10 cm et appuyez sur le bouton de jet de vapeur (4) à plusieurs reprises en observant des pauses de 5 secondes minimum.

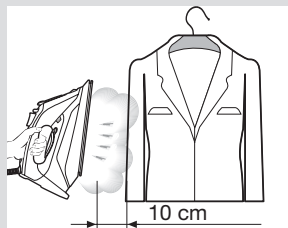

**Important :** Si le voyant lumineux «SensorSecure» (2) clignote pendant le repassage en position verticale, cela signifie que la poignée n'est pas tenue correctement et que le fer va refroidir.



## 7. Vaporisation

La vaporisation peut être utilisée pour éliminer les faux plis.

- 1 Pendant le repassage, appuyez sur le bouton de vaporisation (3) pour faire jaillir de l'eau du gicleur (7) sur le vêtement.

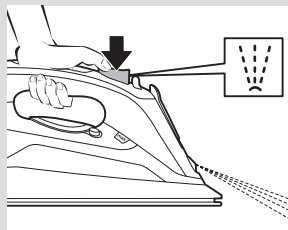





**Conseil :** N'utilisez pas la fonction de pulvérisation sur la soie.

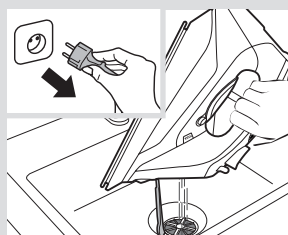

## 8. Arrêt

- 1 Débranchez le fer de la prise secteur.
- 2 Videz le réservoir d'eau.



- 3 Faites passer le régulateur de vapeur (5) de  à  et inversement plusieurs fois (nettoyage automatique). Réglez le régulateur de vapeur sur la position .
- 4 Posez le fer en position verticale sur le talon (11), pour le laisser refroidir.
- 5 Enroulez le câble d'alimentation (12), sans le serrer, autour du talon du fer à repasser. Rangez le fer à la verticale.

**Conseil :** Pour un rangement immédiat du fer, vous pouvez utiliser l'accessoire «storeProtect» (voir la section «Accessoires»).

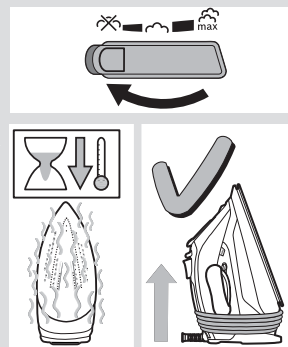

## Nettoyage et maintenance



**Attention ! Risque de brûlure !**

**Débranchez toujours l'appareil du secteur avant d'entreprendre tout nettoyage ou toute maintenance.**

- 1 Si le fer à repasser n'est que légèrement sale, débranchez et attendez que la semelle (10) ait refroidi. Nettoyez la semelle et le boîtier uniquement avec un chiffon humide.
- 2 Afin que la semelle reste lisse, évitez tout contact avec des objets métalliques. N'utilisez jamais d'éponge abrasive ou de produits chimiques pour nettoyer la semelle.

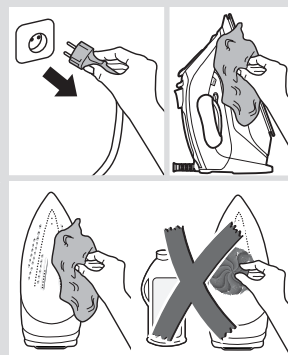

## Systemes anticalcaires

### A Auto-nettoyage «self-clean»

Chaque fois que vous utilisez le régulateur de vapeur (5), le système «self-clean» (auto-nettoyage) nettoie les dépôts calcaires sur le mécanisme.

### B Anti-calcaire «anti-calc»

La cartouche «anti-calc» a été conçue afin de réduire l'accumulation de tartre qui se produit pendant le repassage avec vapeur et de prolonger ainsi la durée de vie de l'appareil.

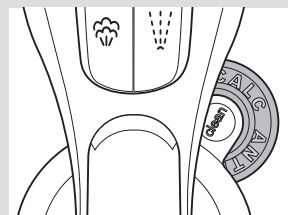

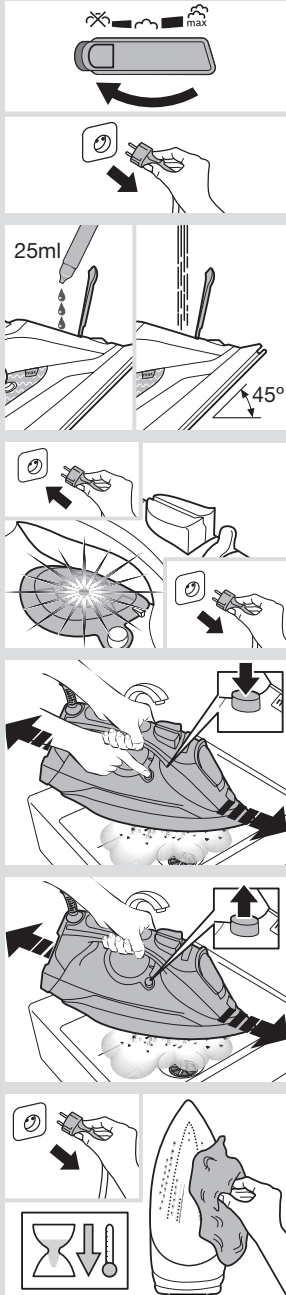

## C Fonction «Calc'nClean»

Cette fonction «Calc'nClean» aide à éliminer les dépôts de tartre du réservoir à vapeur.

Si l'eau de votre région est très dure, n'hésitez pas à faire cela toutes les deux semaines environ.

- 1 Réglez le régulateur de vapeur (5) sur la position . Débranchez le fer de la prise secteur.

**Conseil :** Pour un détartrage en profondeur, il est recommandé d'utiliser le liquide anticalcaire (voir la section «Accessoires»). Cela doit être réalisé tous les 3 mois.

Versez une dose de liquide anticalcaire (25 ml) dans le réservoir d'eau.

- 2 Remplissez le réservoir d'eau jusqu'à la marque de niveau de remplissage maximum.

- 3 Branchez le fer à repasser.
- 4 Lorsque le voyant lumineux «TempOK» (1) reste allumé, **débranchez le fer (très important !)**.

- 5 Tenez le fer à repasser au-dessus d'un évier.
- 6 Appuyez sur le bouton «clean» (9) et secouez le fer à repasser de l'avant à l'arrière, en même temps que vous soutenez en position horizontale, jusqu'à ce qu'environ un tiers de la capacité d'eau du réservoir se soit évaporée. **De l'eau bouillante et de la vapeur vont s'en échapper**, ainsi que quelques dépôts calcaires éventuels.

- 7 Relâchez le bouton «clean» (nettoyage) puis secouez doucement le fer à repasser quelques secondes.

- 8 Répétez les étapes 6 et 7.



- 9 Vérifiez que le réservoir d'eau est vide (**très important!**).

- 10 Branchez le fer à repasser et faites-le chauffer à nouveau jusqu'à ce que l'eau restante se soit évaporée.

- 11 Débranchez le fer à repasser et laissez la semelle refroidir. Nettoyez la semelle avec un chiffon en coton humide uniquement.

## Accessoires

Les accessoires peuvent être achetés auprès du service clientèle ou de magasins spécialisés.

	<p><b>Liquide anticalcaire</b></p>	 <p><b>“StoreProtect”</b></p>
<p>Pour un détartrage en profondeur de l'appareil. <b>Contenu : 4 bouteilles x 25 ml</b></p>	<p>Permet le rangement sécurisé du fer sans attendre, même quand la semelle est encore chaude.</p>	
<p><b>Nom de l'accessoire : TDZ1101</b></p>	<p><b>Nom de l'accessoire : TDZ1750</b></p>	
<p><b>Code de l'accessoire : 00311715</b></p>	<p><b>Code de l'accessoire : 00575960</b></p>	



## Détection de panne

Problème	Cause probable	Solution
<p>Le fer à repasser ne chauffe pas.</p>	<p>La fonction «SensorSecure» est activée. Le fer à repasser est en attente.</p>	<p>Prenez la poignée du fer à repasser en main afin qu'il redémarre.</p>
<p>Des gouttes d'eau sortent de la semelle lors de l'utilisation de la fonctionnalité «jet de vapeur».</p>	<p>Vous avez appuyé sur le bouton de jet de vapeur (4) de façon répétée sans attendre 5 secondes entre chaque pression.</p>	<p>Attendez 5 secondes entre chaque pression du bouton de jet de vapeur.</p>
<p>Aucune vapeur ne sort.</p>	<p>Le régulateur de vapeur (5) est réglé sur la position .</p>	<p>Réglez le régulateur de vapeur sur une position plus élevée.</p>
<p>Égouttement ou débit de vapeur excessifs.</p>	<p>Mauvaise fermeture du bouton de nettoyage (9).</p>	<p>Éloignez le fer de la zone de repassage. Actionnez à quelques reprises le bouton «clean».</p>
<p>De la fumée s'échappe lorsqu'on branche le fer à repasser pour la première fois.</p>	<p>Ceci peut être dû au graissage de certaines pièces internes.</p>	<p>Cela est normal et cessera après quelques minutes.</p>
<p>Des dépôts s'échappent des trous de la semelle (10).</p>	<p>Des traces de tartre s'échappent de la chambre à vapeur.</p>	<p>Effectuez un cycle de nettoyage (voir la section «Fonction «Calc'nClean»).</p>

Si les problèmes persistent après avoir appliqué les conseils précités, adressez-vous à un service d'assistance technique agré.

Grazie per aver acquistato il ferro da stiro a vapore Bosch "Sensixx'x DA70 EasyComfort".

Leggere con attenzione le istruzioni per l'uso dell'apparecchio e conservarle con cura per successive consultazioni.

È possibile eseguire il download del presente manuale dalla pagina web locale di Bosch.

## Avvertenze generali per la sicurezza

- Quando è collegato alla presa di corrente, il ferro da stiro non deve essere lasciato incustodito.
- Prima di riempire l'apparecchio di acqua e prima di scaricare l'acqua rimanente dopo l'uso, scollegare la spina dalla presa elettrica.
- L'apparecchio deve essere utilizzato e situato su una superficie stabile.
- Quando si utilizza il supporto, assicurarsi che la superficie di appoggio su cui è situato sia stabile.
- Il ferro da stiro non deve essere utilizzato se ha subito una caduta, se sono visibili segni di danneggiamento o se perde acqua. Deve essere controllato da un centro di assistenza tecnica prima di essere riutilizzato.
- Per evitare situazioni pericolose, ogni eventuale riparazione o intervento richiesto dall'apparecchio, ad es. la sostituzione del cavo di alimentazione difettoso, può essere eseguito solo dal personale specializzato di un centro di assistenza tecnica autorizzato.
- Questo apparecchio può essere utilizzato da bambini di età superiore agli 8 anni e da persone inesperte o con ridotte capacità fisiche, sensoriali o mentali, a condizione che sia fornita loro la necessaria assistenza e che conoscano le istruzioni sull'uso in sicurezza dell'apparecchio e i rischi correlati. I bambini non devono giocare con l'apparecchio. Le operazioni ordinarie di pulizia e manutenzione non devono essere effettuate da bambini senza adeguata supervisione.
- Quando è acceso o in fase di raffreddamento, tenere il ferro e il relativo cavo fuori dalla portata dei bambini di età inferiore agli 8 anni.
- Quest'apparecchio è progettato esclusivamente per uso domestico fino a 2000 m sul livello del mare.
-  **ATTENZIONE. Superficie calda.** Durante l'uso, la superficie può diventare calda.

## Avvertenze importanti

- Questo apparecchio è stato sviluppato esclusivamente per uso domestico e non può essere impiegato per scopi industriali.
- Questo apparecchio deve essere utilizzato esclusivamente per gli scopi per i quali è stato concepito, ovvero come ferro da stiro. Qualsiasi altro uso sarà considerato inadeguato e, di conseguenza, pericoloso.
- Il fabbricante non potrà essere ritenuto responsabile per eventuali danni derivanti da uso improprio o inadeguato dell'apparecchio.
- Questo apparecchio raggiunge temperature elevate ed emette vapore durante l'uso; questo potrebbe causare ustioni o scottature in caso di uso scorretto.
  - Non toccare la piastra! Impugnare il ferro dal manico.
  - Non lasciar pendere il cordone di alimentazione dal tavolo o dall'asse da stiro per evitare la caduta dell'apparecchio.
  - Non stirare i capi quando sono indossati!
  - Non spruzzare acqua o dirigere il vapore verso persone o animali!
- Non far entrare in contatto il cavo di alimentazione con bordi taglienti o con la piastra quando questa è calda.
- Non lasciare mai il ferro da stiro in posizione orizzontale quando la piastra è calda. Appoggiarlo sulla sua base.
- Non toccare l'apparecchio con le mani bagnate quando è in funzione.
- Questo apparecchio deve essere collegato e usato solo in conformità alle specifiche riportate sulla sua targhetta delle caratteristiche.

- Questo apparecchio deve essere collegato a una presa di corrente elettrica con messa a terra. Nel caso in cui si debba utilizzare un cavo di prolunga, verificare che sia adeguato ad apparecchi da 16 A e che disponga di una presa con messa a terra.
- In particolari condizioni ambientali, potrebbe verificarsi una certa instabilità.
- L'apparecchio non deve essere mai situato direttamente sotto il rubinetto quando si riempie il serbatoio dell'acqua.
- Scollegare l'apparecchio dalla presa di corrente dopo ogni utilizzo, oppure se si sospetta un guasto.
- La spina elettrica non deve essere estratta dalla presa di corrente tirando dal cavo.
- Non immergere il ferro da stiro in acqua o in un altro liquido.
- Non lasciare l'apparecchio all'aperto, esposto alle intemperie (pioggia, sole, gelo, ecc.).

## Avvertenza per lo smaltimento

I nostri prodotti vengono forniti in un imballaggio ottimizzato, composto fondamentalmente da materiali non inquinanti, che devono essere conferiti al servizio di smaltimento dei rifiuti locale come materie prime secondarie. Informarsi presso il proprio comune in merito allo smaltimento degli apparecchi obsoleti.



**Il contrassegno presente su questo apparecchio indica la sua conformità alla direttiva europea 2012/19/UE sui rifiuti di apparecchiature elettriche ed elettroniche (RAEE).**

**La direttiva definisce le norme per la raccolta e il riciclaggio di apparecchiature usate, valide su tutto il territorio dell'Unione Europea.**

Aprire i lati dispiegabili.



## Descrizione

1. Spie luminose "TempOK"
2. Spia luminosa "SensorSecure"
3. Tasto spray
4. Tasto getto di vapore
5. Selettore per la regolazione del vapore
6. Coperchio del foro di riempimento dell'acqua
7. Ugello spray
8. Tacca del livello massimo di riempimento
9. Tasto "clean" (pulizia)
10. Piastra
11. Base
12. Cavo di alimentazione



### 1. Riempimento del serbatoio dell'acqua

Questo apparecchio è stato concepito per funzionare con acqua del rubinetto normale.

**Importante:** Non utilizzare additivi! Se vengono aggiunti altri liquidi, come profumo, aceto, amido, acqua di condensazione di asciugatrici o di sistemi di condizionamento o prodotti chimici, l'apparecchio si danneggerà. Qualunque danno provocato dall'impiego dei suddetti prodotti annulla la garanzia!

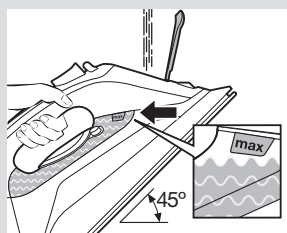
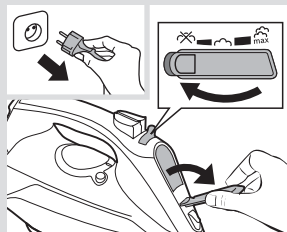

- 1 Scollegare il ferro da stiro dalla corrente.
- 2 Impostare il selettore per la regolazione del vapore (5) sulla posizione .
- 3 Aprire il coperchio del foro di riempimento dell'acqua (6).
- 4 Riempire il serbatoio dell'acqua. **Non superare mai la tacca del livello massimo di riempimento (8).**
- 5 Chiudere il coperchio del foro di riempimento dell'acqua.

**Suggerimento:** Per prolungare il funzionamento ottimale della funzione vapore, è possibile miscelare l'acqua del rubinetto con acqua distillata in proporzione 1:1. Se l'acqua del rubinetto della propria zona è particolarmente dura, miscelarla con acqua distillata in proporzione 1:2.

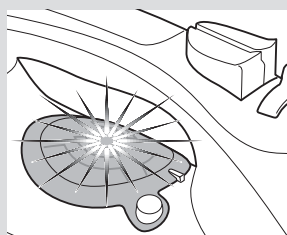
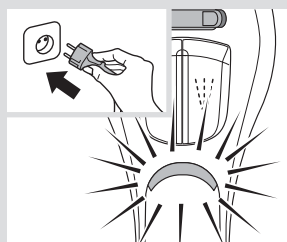

### 2. Riscaldamento

**Rimuovere dalla piastra (10) eventuali etichette e protezioni.**

- 1 Inserire la spina del ferro da stiro.
- 2 La funzione "SensorSecure" verrà attivata e la spia luminosa (2) lampeggerà.
- 3 Le spie luminose "TempOK" (1) lampeggeranno, indicando che il ferro è caldo. Quando il ferro è pronto per l'uso, la spia luminosa resta accesa in modo continuo.





## Tecnologia “i-Temp”

Grazie a questa tecnologia viene impostata la temperatura adeguata a tutti i tessuti che possono essere stirati (simboli ).

La tecnologia “i-Temp” non si applica a tessuti che non possono essere stirati (simbolo ).

Controllare l’etichetta dei capi per conoscere i dettagli o provare a stirare una parte dell’indumento non visibile quando viene indossato.

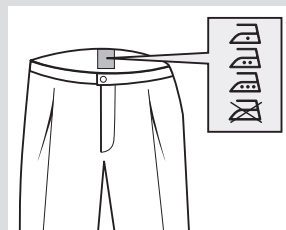

## 3. Funzione “SensorSecure”

Dopo il riscaldamento iniziale, la funzione “SensorSecure” spegne il ferro da stiro se viene lasciato incustodito, per una maggiore sicurezza e per risparmiare energia.

- 1 Impugnando il manico, il ferro si riscalda. La spia luminosa “SensorSecure” (2) resterà accesa in modo continuo.
- 2 Quando il manico viene rilasciato, la funzione “SensorSecure” si attiva e il ferro interrompe il riscaldamento. La spia luminosa “SensorSecure” (2) lampeggerà.

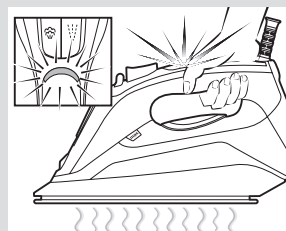

## 4. Regolazione del vapore

Il selettore per la regolazione del vapore (5) serve a regolare la quantità di vapore prodotto durante la stiratura.

Regolazione del vapore	Selettore per la regolazione del vapore
Flusso di vapore alto	
Flusso di vapore medio	
Stiratura a secco	

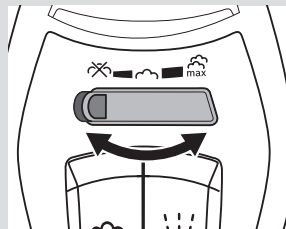

**Suggerimento:** Provare a stirare i tessuti quando sono ancora umidi dopo il lavaggio. Il vapore verrà generato dai tessuti invece che dal ferro da stiro.

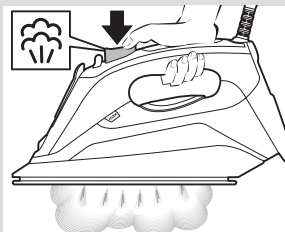

## 5. Funzione getto di vapore

Il getto di vapore si può utilizzare per eliminare pieghe difficili o stirare plissettature o pinces.

- 1 Premere il tasto getto di vapore (4) ripetutamente con pause di almeno 5 secondi.



## 6. Getto di vapore verticale

Il getto di vapore verticale può essere utilizzato per rimuovere pieghe da capi appesi, tende, ecc.

- 1 Appendere il capo su un appendiabiti.
- 2 Azionare il ferro in posizione verticale a una distanza di 10 cm e premere ripetutamente il tasto per il getto di vapore (4) con pause di almeno 5 secondi.

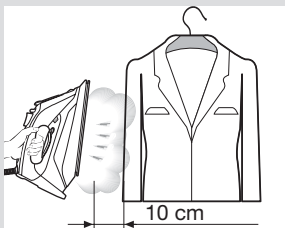

**Importante:** Se la spia luminosa "SensorSecure" (2) lampeggia mentre il ferro da stiro è in posizione verticale, significa che il manico non è stato impugnato in modo adeguato e il ferro si raffredderà.



## 7. Spray

La funzione Spray può essere utilizzata per eliminare pieghe difficili.

- 1 Premendo il tasto spray (3) mentre si stira, l'acqua fuoriesce dall'ugello (7) e viene spruzzata sul tessuto.

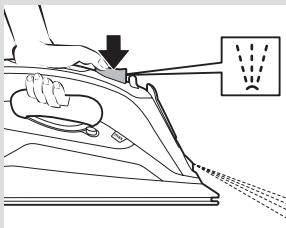





**Suggerimento:** Non utilizzare la funzione spray con capi in seta.

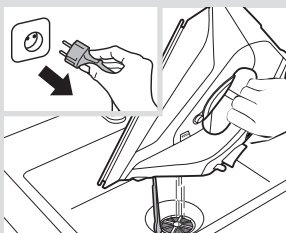

## 8. Dopo la stiratura

- 1 Scollegare il ferro da stiro dalla presa di alimentazione.
- 2 Svuotare il serbatoio dell'acqua.



- 3 Commutare il selettore per la regolazione del vapore (5) da  a  e viceversa per diverse volte (funzione di autopulizia). Impostare il selettore per la regolazione del vapore sulla posizione .
- 4 Collocare il ferro da stiro in posizione verticale sulla sua base (11) affinché si raffreddi.
- 5 Avvolgere il cavo di alimentazione (12) intorno alla base del ferro da stiro senza stringere troppo. Riporre il ferro da stiro in posizione verticale.

**Suggerimento:** Per poter riporre immediatamente il ferro da stiro, è possibile utilizzare l'accessorio "StoreProtect" (vedi sezione "Accessori").

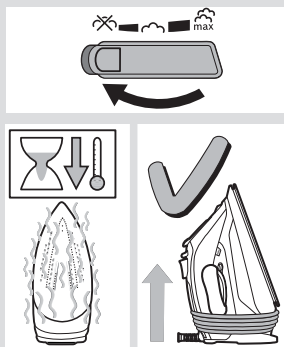

## Pulizia e manutenzione

### **Attenzione! Rischio di ustioni!**

**Prima di effettuare la pulizia o la manutenzione dell'apparecchio, staccare sempre la spina.**

- 1 Se il ferro da stiro è solo leggermente sporco, staccare la spina e far raffreddare la piastra (10). Pulire la parte esterna e la piastra esclusivamente con un panno di cotone umido.
- 2 Per mantenere la piastra liscia, evitare il contatto con oggetti metallici. Non pulire la piastra con pagliette o detersivi chimici.

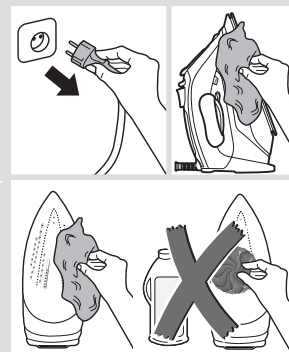

## Sistemi anticalcare

### **A** "self-clean"

Ogni volta che si utilizza il selettore per la regolazione del vapore (5), il sistema autopulente "self-clean" rimuove i depositi di calcare dal meccanismo.

### **B** "anti-calc"

La cartuccia "anti-calc" è stata concepita per ridurre la formazione di calcare che si produce durante la stiratura a vapore.

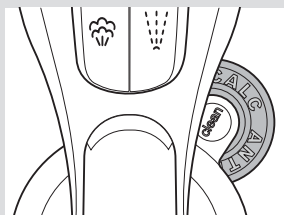

## C Funzione “Calc’nClean”

La funzione “calc’nClean” aiuta a rimuovere particelle di calcare dalla camera di produzione del vapore.

Utilizzare questa funzione ogni due settimane circa se si utilizza acqua molto dura.

- 1 Impostare il selettore per la regolazione del vapore (5) sulla posizione . Scollegare il ferro da stiro dalla presa di alimentazione.

**Suggerimento:** Per una rimozione profonda del calcare si raccomanda l’uso di liquido anticalcare (vedi sezione “Accessori”). Eseguire questa procedura ogni 3 mesi.

Versare lentamente un misurino (25 ml) di liquido anticalcare nel serbatoio dell’acqua.

- 2 Riempire il serbatoio dell’acqua fino alla tacca del livello massimo di riempimento.

- 3 Inserire la spina del ferro da stiro.

- 4 Quando le spie “TempOK” (1) restano accese in modo continuo, **scollegare il ferro da stiro (molto importante!)**.

- 5 Tenere il ferro da stiro sospeso su un lavandino.

- 6 Premere il tasto “clean” (9) e scuotere il ferro da stiro avanti e indietro tenendolo in posizione orizzontale fino a quando circa un terzo dell’acqua del serbatoio non evapora. **Ne usciranno acqua bollente e vapore contenenti sporco** o depositi eventualmente presenti.

- 7 Rilasciare il tasto “clean” (pulizia) e scuotere delicatamente il ferro per alcuni secondi.

- 8 Ripetere i passaggi 6 e 7.

- 9 Controllare con attenzione che il serbatoio dell’acqua sia vuoto (**molto importante!**).

- 10 Inserire quindi la spina del ferro da stiro e farlo riscaldare fino alla completa evaporazione dell’acqua rimanente.

- 11 Scollegare il ferro da stiro e far raffreddare la piastra. Pulire la piastra utilizzando esclusivamente un panno di cotone umido.

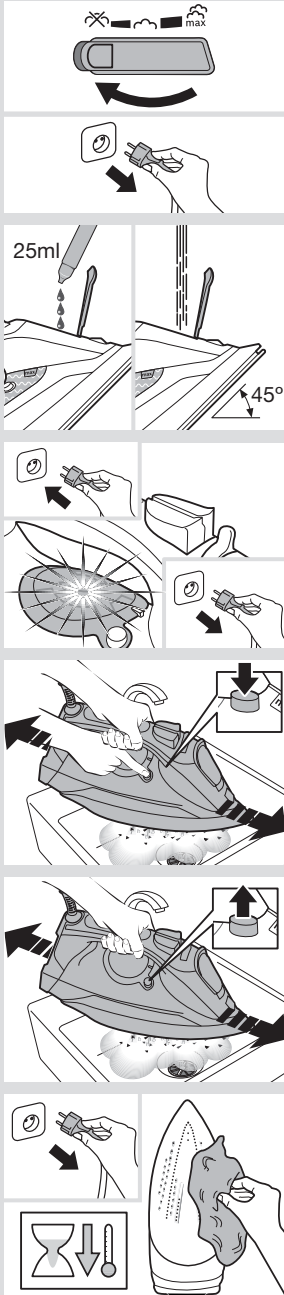

## Accessori

Gli accessori possono essere acquistati presso il servizio clienti o nei negozi specializzati.

	<b>Liquido anticalcare</b>		<b>“StoreProtect”</b>
Per una rimozione profonda del calcare dal ferro da stiro. <b>Contenuto: 4 bottiglie x 25 ml</b>		Consente di riporre immediatamente ed in modo sicuro il ferro da stiro anche con la piastra calda.	
<b>Nome dell'accessorio: TDZ1101</b>		<b>Nome dell'accessorio: TDZ1750</b>	
<b>Codice dell'accessorio: 00311715</b>		<b>Codice dell'accessorio: 00575960</b>	



## Risoluzione dei problemi

Problema	Causa probabile	Soluzione
Il ferro da stiro non si scalda.	La funzione “SensorSecure” è stata attivata. Il ferro da stiro è impostato su stand-by.	Impugnare il manico del ferro da stiro per riavviarlo.
Dalla piastra gocciola acqua quando si usa la funzione “getto di vapore”.	È stato premuto ripetutamente il tasto del getto di vapore (4) senza attendere 5 secondi tra un getto e l'altro.	Attendere 5 secondi tra un getto di vapore e l'altro.
Il vapore non fuoriesce.	Il selettore per la regolazione del vapore (5) è impostato su  .	Impostare il selettore per la regolazione del vapore su una posizione superiore.
Fuoriuscita eccessiva di acqua o vapore.	Chiusura non corretta del tasto “clean” (9) .	Puntare il ferro lontano dal piano da stiro. Premere più volte il tasto “clean”.
Quando si accende il ferro da stiro per la prima volta fuoriesce del fumo.	Questa situazione potrebbe essere causata dalla lubrificazione di alcuni componenti interni.	La fuoriuscita di fumo è normale e termina dopo alcuni minuti.
Dai fori della piastra (10) fuoriescono dei residui.	Tracce di calcare fuoriescono dalla camera di produzione del vapore.	Effettuare il ciclo di pulizia (vedi sezione “funzione calc'n Clean”).

Se nessuna delle indicazioni sopra riportate risolve il problema, contattare l'assistenza tecnica autorizzata.

**Dank u voor de aanschaf van de “Sensixx’x DA70 EasyComfort” stoomstrijkijzer van Bosch.**

Lees de gebruiksaanwijzingen vóór gebruik aandachtig door en bewaar deze, zodat u ze later nog eens kunt raadplegen.

**U kunt deze gebruiksaanwijzing ook downloaden van het internet via de lokale homepage van Bosch.**

## Algemene veiligheidsinstructies

- Laat het strijkijzer niet onbeheerd achter terwijl het aangesloten is.
- Trek de stekker uit het stopcontact alvorens het apparaat met water te vullen of alvorens het resterende water na gebruik weg te laten lopen.
- Het apparaat moet gebruikt en geplaatst worden op een stabiel oppervlak.
- Als het in zijn ondersteuning geplaatst is, wees er zeker van dat het oppervlak waarop de ondersteuning staat stabiel is.
- Gebruik het strijkijzer niet nadat het gevallen is, het zichtbare beschadiging heeft ondergaan of als het water lekt. Het moet dan gecontroleerd worden door een bevoegd technisch servicecentrum voordat het opnieuw gebruikt kan worden.
- Om gevaarlijke situaties te voorkomen mag u eventuele werkzaamheden of reparaties aan het apparaat, zoals het vervangen van een defect snoer, alleen laten uitvoeren door gekwalificeerde medewerkers van een erkend Technisch Servicecenter.
- Dit apparaat mag gebruikt worden door kinderen vanaf 8 jaar en ouder en door personen met beperkte lichamelijke, zintuiglijke of geestelijke vermogens, gebrek aan ervaring of kennis als zij dat onder toezicht doen of aanwijzingen hebben gekregen over hoe zij dit apparaat op een veilige manier moeten gebruiken en als zij de daarmee gemoeide risico's begrijpen. Kinderen mogen niet met het apparaat spelen. Kinderen mogen het apparaat niet zonder toezicht reinigen of er onderhoudswerkzaamheden aan uitvoeren.
- Zorg ervoor dat het strijkijzer en de snoer buiten bereik blijven van kinderen jonger dan 8 jaar als het aan staat of aan het afkoelen is.
- Dit apparaat werd uitsluitend ontwikkeld voor huishoudelijk gebruik tot op 2000 meter boven de zeespiegel.
-  **VOORZICHTIG. Heet oppervlak.**  
Het oppervlak kan heet worden tijdens het gebruik.

## Belangrijke opmerkingen

- Dit apparaat is ontworpen voor uitsluitend huishoudelijk gebruik en derhalve is industrieel gebruik hiervan uitgesloten.
- Dit apparaat mag slechts gebruikt worden voor de doeleinden waarvoor het ontworpen is, d.w.z. als strijkijzer. Enig ander soort gebruik wordt beschouwd als ongeschikt en daardoor gevaarlijk. De fabrikant kan niet verantwoordelijk gesteld worden voor enige schade die voortkomt uit misbruik of ongeschikt gebruik.
- Dit apparaat bereikt hoge temperaturen en produceert stoom tijdens het gebruik. Dit kan brandwonden veroorzaken bij een onjuist gebruik.
  - Raak de strijkzool niet aan! Houd het strijkijzer vast aan de handgreep.
  - Laat het voedingssnoer niet over de tafel of de strijkplank hangen om te voorkomen dat het apparaat valt.
  - Strijk geen kledingstukken terwijl ze gedragen worden!
  - Richt de sproeier of de stoom nooit op personen of dieren!
- Vermijd dat het stroomsnoer in contact komt met scherpe kanten of met de strijkzool als deze heet is.
- Laat het strijkijzer nooit in een horizontale positie staan als de strijkzool heet is. Plaats het op zijn hiel.
- Raak het apparaat niet aan met natte handen terwijl u het gebruikt.
- Controleer, voordat u het apparaat in het stopcontact steekt, dat de spanningovereenkomst met de spanning op dekenmerkenplaat.
- Dit apparaat moet aangesloten worden op een geaard stopcontact. Als u een verlengsnoer gebruikt, controleer of het een geaarde tweepolige 16A-contactdoos bezit.

- Onder speciale omgevingscondities kan er lichte instabiliteit optreden.
- Het apparaat mag nooit onder de kraangehouden worden om het met water te vullen.
- Haal de stekker uit het stopcontact na elk gebruik ook wanneer er iets mis lijkt te zijn met het apparaat.
- De stekker mag niet uit het stopcontactgetrokken worden door aan het snoer trekken.
- Dompel het strijkijzer of de stoomtank nooit onder in water of enige andere vloeistof.
- Stel het apparaat niet bloot aan weersomstandigheden (regen, zon, vorst, etc.).
- Terwijl de stoomknop wordt ingedrukt, kan het waterreservoir een pompend geluid maken. Dit is normaal en geeft aan dat er water in het stoomreservoir wordt gepompt.

## Advies mbt weggoien

Onze goederen worden afgeleverd in geoptimaliseerde verpakking. Dit betekent in principe dat niet-contaminerende materialen worden gebruikt die overgedragen moeten worden aan de lokale vuilnisophaaldienst als secundaire ruwe materialen. Uw plaatselijke gemeentebestuur kan u informatie verschaffen over hoe men zich het beste kan ontdoen van verouderde apparaten.



**Dit apparaat is gelabeld in overeenstemming met de Europese richtlijn 2012/19/EU inzake elektrische en elektronische apparaten (elektrische en elektronische apparatuur - AEEA).**

**Deze richtlijn geeft het kader aan voor de in de EU geldige terugneming en verwerking van afgedankte apparaten.**

## Omschrijving

Open de ontvouwbare zijkanalen.



1. Het "TempOK" indicatielampje
2. Het "SensorSecure" indicatielampje
3. Sproei-knop
4. Stoomstootknop
5. Stoomregelaar
6. Dop van de watervulopening
7. Sproei-uitgang
8. Markering voor het maximumpeil
9. "clean"-knop (reiniging)
10. Strijkzool
11. Hiel
12. Netsnoer



## 1. De watertank vullen

Dit apparaat is ontwikkeld voor gebruik met normaal leidingwater.

**Belangrijk:** Gebruik geen additieven! De toevoeging van andere vloeistoffen, zoals parfums, azijn, stijfsel, condenswater van droogtrommels of van aircosystemen of chemische stoffen kunnen het apparaat beschadigen. Bij schade veroorzaakt door gebruik van de genoemde middelen vervalt de garantie.

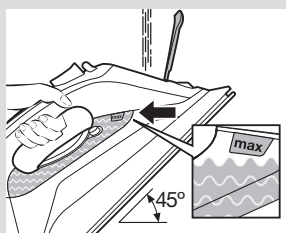
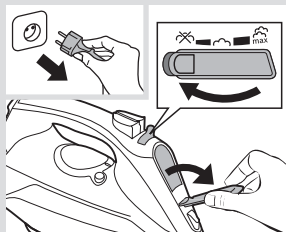

- 1 Haal de stekker van het strijkijzer uit het stopcontact.
- 2 Zet stoomregelaar (5) in de stand .
- 3 Open de dop van de vulopening (6).
- 4 Vul de watertank. **Vul nooit tot boven de markering voor het maximumpeil (8)!**
- 5 Sluit de dop van de vulopening.

**Tip:** Om de optimale stoomfunctie te verlengen kunt u leidingwater mengen met een gelijke hoeveelheid gedistilleerd water (1:1). Is het leidingwater in uw regio erg hard, meng het leidingwater dan met gedistilleerd water in de verhouding 1:2.



## 2. Opwarmen

**Verwijder alle labels of beschermingen van de strijkzool (10).**

- 1 Steek de stekker in het stopcontact.
- 2 De "SensorSecure" functie wordt geactiveerd en het indicatielampje (2) gaat knipperen.
- 3 Het "TempOK" indicatielampje (1) gaat knipperen ten teken dat het strijkijzer bezig is op temperatuur te komen. Zodra het strijkijzer klaar is voor gebruik, gaat het indicatielampje vast branden.

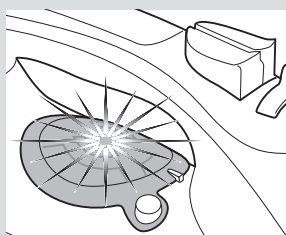
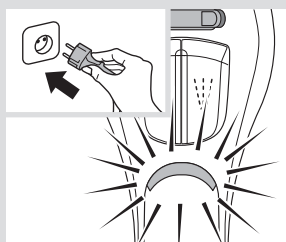





## “i-Temp”-technologie

Met deze technologie wordt een passende temperatuur ingesteld die geschikt is voor alle stoffen die gestreken mogen worden (symbolen ).

Het “i-Temp”-technologie is niet van toepassing op alle niet-strijkbare stoffen (symbool ).

Raadpleeg het etiket op de kleding voor nadere informatie of probeer een stukje stof te strijken dat normaal gesproken niet zichtbaar is.

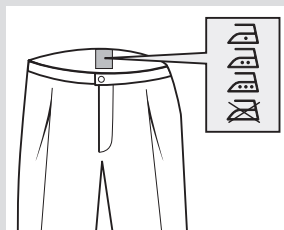

## 3. De “SensorSecure” functie

Na de aanvankelijke opwarming, schakelt de “SensorSecure” functie het strijkijzer uit als het onbeheerd wordt achtergelaten voor meer veiligheid en energiebesparing.

- 1 Zolang u de handgreep vasthoudt, warmt het strijkijzer op. Het “SensorSecure” indicatielampje (2) blijft vast branden
- 2 Zodra u de handgreep loslaat, treedt de “SensorSecure” functie in werking en stopt het strijkijzer met opwarmen. Het “SensorSecure” indicatielampje (2) gaat knipperen.

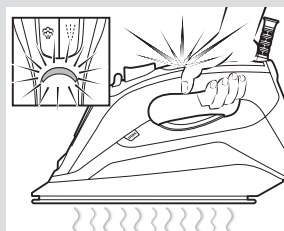

NEDERLANDS



## 4. Stoomstanden

De stoomregeling (5) wordt gebruikt om de hoeveelheid stoom tijdens het strijken te regelen.

Stoomstand	Stoom regulator
Hoog stoomdebiet	
Matig stoomdebiet	
Droog strijken	

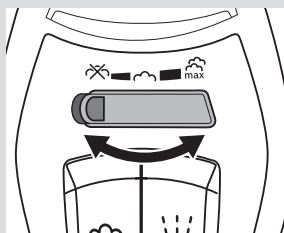

**Tip:** Probeer de kledingstukken te strijken wanneer ze nog vochtig zijn na het wassen. Er wordt dan stoom geproduceerd door de stoffen in plaats van door het strijkijzer.

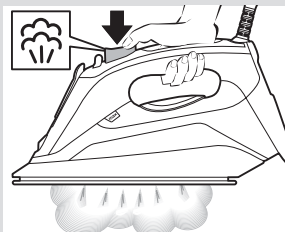

## 5. Stoomstootfunctie

De stoomstoot kan gebruikt worden om hardnekkige kreuken te verwijderen of om een scherpe vouw of plooi te persen.

- 1 Druk herhaaldelijk op de stoomstootknop (4) met tussenpozen van ten minste 5 seconden.



## 6. Verticale stoom

Verticale stoom kan worden gebruikt om kreuken uit hangende kleren, gordijnen enz. te verwijderen.

- 1 Hang het kledingstuk op een klerhanger.
- 2 Gebruik het strijkijzer in verticale positie op een afstand van 10 cm en druk herhaaldelijk op de stoomstootknop (4) met pauzes van ten minste 5 seconden.

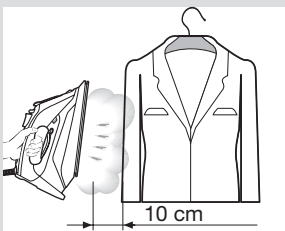

**Belangrijk:** Als het "SensorSecure" indicatielampje (2) tijdens het verticaal strijken knippert, houdt u de handgreep niet goed vast en zal het strijkijzer afkoelen. Pak de handgreep zo vast dat het indicatielampje vast blijft branden.



## 7. Sproeien

Deze functie kan worden gebruikt om hardnekkige kreuken te verwijderen.

- 1 Druk tijdens het strijken op de sproeiknop (3) en er wordt vanuit de sproei-uitgang (7) water op het kledingstuk gesproeid.

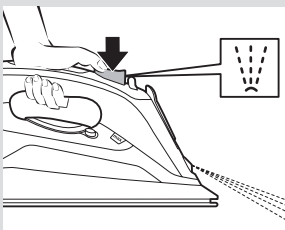

**Tip:** Gebruik de sproeifunctie niet met zijde.



## 8. Na het strijken

- 1 Haal de stekker uit het stopcontact.
- 2 Leeg de watertank.



- 3 Zet de stoomregelaar (5) verschillende keren van  naar  en weer terug (zelfreiniging). Zet stoomregelaar in de stand .
- 4 Zet het strijkijzer rechtop op zijn hiel (11) aan de kant om af te koelen.
- 5 Wind het netsnoer (12) losjes om de hiel van het strijkijzer. Berg het strijkijzer rechtop op.

**Tip:** Om het strijkijzer direct op te bergen kunt u gebruik maken van het "StoreProtect" accessoire (zie hoofdstuk "Accessoires").

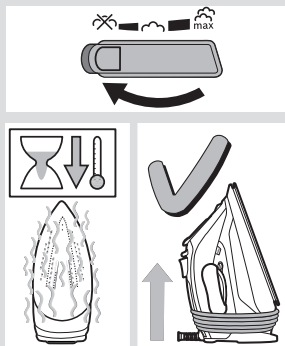

## Reiniging en onderhoud

### Pas op! Verbrandingsgevaar!

Trek de stekker van het apparaat altijd uit het stopcontact alvorens reinigings- of onderhoudswerkzaamheden aan het strijkijzer te verrichten.

- 1 Is het strijkijzer niet erg vuil, trek dan de stekker uit het stopcontact en laat de strijkzool (10) afkoelen. Wrijf de behuizing en de strijkzool alleen schoon met een vochtige katoenen doek.
- 2 Om de strijkzool glad te houden, dient u aanraking met metalen voorwerpen te voorkomen. Gebruik nooit een schuurspons of chemische stoffen om de strijkzool schoon te maken.

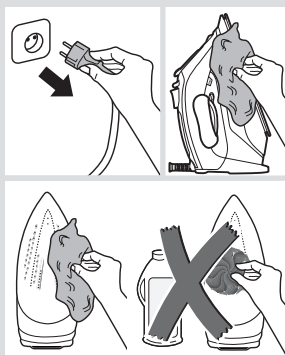

NEDERLANDS



## Ontkalkingssystemen

### A "self-clean" (zelfreiniging)

Elke keer als u de stoomregelaar (5) gebruikt, verwijdert het "self-clean"-systeem (zelfreinigingssysteem) kalkafzettingen van het mechanisme.

### B "anti-calc" (ontkalking)

Het "anti-calc" patroon is ontwikkeld om aanslagvorming tijdens het stoomstrijken terug te dringen en aldus de nuttige levensduur van uw strijkijzer te verlengen.

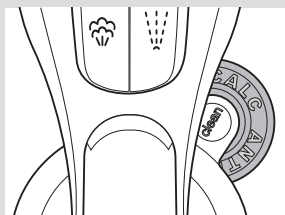

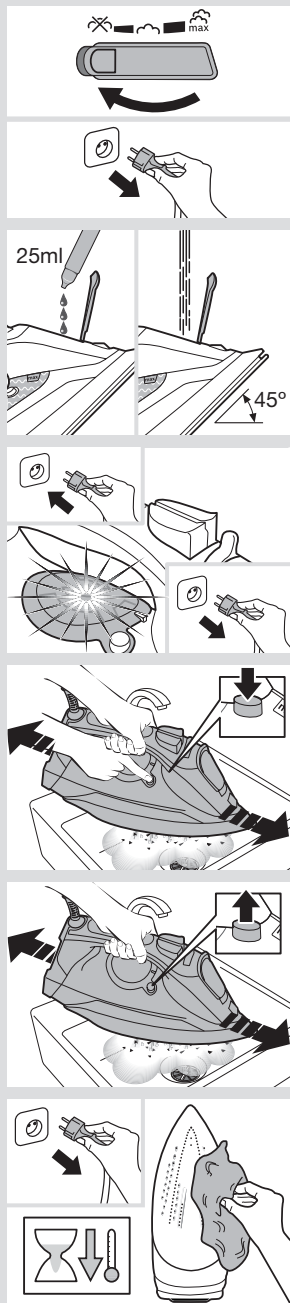

## C De “Calc'nClean” functie

De “Calc'nClean”-functie helpt om kalkdeeltjes uit de stoomkamer te verwijderen.

Gebruik deze functie ongeveer om de twee weken als het water in uw omgeving erg hard is.

- 1 Zet stoomregelaar (5) in de stand . Trek de stekker van het strijkijzer uit het stopcontact en vul de watertank.

**Tip:** Voor grondig ontkalken wordt aangeraden om ontkalkingsvloeistof te gebruiken (zie hoofdstuk “Accessoires”). Deze procedure moet om de 3 maanden uitgevoerd worden.

Doe een maat (25 ml) ontkalkingsvloeistof in de watertank.

- 2 Vul de watertank tot de markering voor het maximumpeil.
- 3 Steek de stekker van het strijkijzer.
- 4 Wanneer het “TempOK” (1) lampje vast blijft branden, **trekt u de stekker van het strijkijzer uit het stopcontact (erg belangrijk!)**.
- 5 Houd het strijkijzer boven de gootsteen.
- 6 Druk op de “clean”-knop (9) en schud het strijkijzer naar voor en achter tot ongeveer een derde van de waterinhoud van het waterreservoir verdampt is. **Kokend water en stoom ontsnappen met kalk of aanslag dat eventueel aanwezig is.**
- 7 Laat de “clean”-knop (reiniging) los en schud het strijkijzer een paar seconden lang voorzichtig heen en weer.
- 8 Herhaal de stappen 6 en 7.
- 9 Controleer zorgvuldig of het waterreservoir leeg is (**erg belangrijk!**).
- 10 Steek de stekker van het strijkijzer vervolgens in het stopcontact en laat het weer heet worden totdat de rest van het water verdampt is.
- 11 Trek de stekker van het strijkijzer uit het stopcontact en laat de strijkzool afkoelen. Wrijf de strijkzool alleen schoon met een vochtige katoenen doek.

## Accessoires

De accessoires zijn verkrijgbaar bij de klantenservice of bij speciaalzaken.

	<b>Ontkalkingsvloeistof</b>	 <b>“StoreProtect”</b>
Voor grondige ontkalking van het stoomstrijkijzer. <b>Inhoud: 4 flessen x 25 ml</b>		Hiermee kunt u het strijkijzer onmiddellijk op een veilige manier opbergen, zelfs met een hete strijkzool.
<b>Naam van het accessoire: TDZ1101</b>		<b>Naam van het accessoire: TDZ1750</b>
<b>Accessoirecode: 00311715</b>		<b>Accessoirecode: 00575960</b>



## Problemen oplossen

Probleem	Vermoedelijke oorzaak	Oplossing
Het strijkijzer wordt niet warm.	De “SensorSecure” functie is geactiveerd. Het strijkijzer wordt in de stand-by gezet.	Pak de handgreep van het strijkijzer vast om deze opnieuw te starten.
Er druppelt water uit de strijkzool wanneer de “stoomstoot”-functie wordt gebruikt.	U hebt de stoomstootknop (4) herhaaldelijk ingedrukt zonder tussenpozen van 5 seconden aan te houden.	Wacht steeds 5 seconden nadat u de stoomstootknop ingedrukt hebt.
Er komt geen stoom uit.	De stoomregelaar (5) staat op de Zet stoomregelaar in de stand <del>✗</del> -stand.	Zet de stoomregelaar hoger.
Overmatig druppelen of stomen.	De “clean” knop (9) sluit niet naar behoren.	Houd het strijkijzer met de punt van de strijkzone weg. Druk een paar keer op de “clean”-knop.
Er komt rook uit het strijkijzer bij het eerste gebruik.	Dit kan komen door de smering van sommige interne onderdelen.	Dit is normaal en zal na enkele minuten ophouden.
Er komt bezinsel uit de openingen in de strijkzool (10).	Er komen sporen van kalk uit de stoomkamer.	Voer een reinigingscyclus uit (zie hoofdstuk “De Calc’nClean functie”).

Als het probleem niet wordt opgelost door bovenstaande tips, neem dan contact op met een bevoegde technische dienst.

**Tillykke med dit nye Sensixx'x DA70 EasyComfort dampstrygejern fra Bosch.**

Læs brugsanvisningen til apparatet grundigt, og opbevar den med henblik på senere brug.

**Denne manual kan downloades via Boschs lokale hjemmeside.**

## Generel sikkerhedsvejledning

- Strygejernet må ikke efterlades uden opsyn med stikket i stikkontakten.
- Tag stikket ud af kontakten, før der fyldes vand på apparatet, og før overskydende vand hældes ud efter brug.
- Apparatet skal anvendes og stå på et stabilt underlag.
- Kontroller, at det underlag, basen placeres på, er stabilt.
- Strygejernet må ikke bruges, hvis det har været tabt, hvis der er synlige tegn på skader, eller hvis der siver vand ud af det. Det skal kontrolleres på et autoriseret serviceværksted, før det må bruges igen.
- For at undgå farlige situationer skal arbejde på eller reparation af apparatet som eksempelvis udskiftning af et defekt kabel udføres af en godkendt tekniker på et autoriseret serviceværksted.
- Dette apparat kan bruges af børn fra 8 år samt personer med nedsat fysisk eller mental funktion, forudsat at de overvåges eller har modtaget instrukser om sikker brug af apparatet og forstår den fare, der er forbundet med brug apparatet. Børn må ikke lege med apparatet. Rengøring og brugervedligeholdelse må ikke udføres af børn uden overvågning.
- Strygejernet og ledningen skal opbevares utilgængeligt for børn under 8 år, når det er tilsluttet strøm, og mens det køler ned.
- Dette apparat er beregnet til brug i husholdninger op til 2000 m over havets overflade.
-  **FORSIGTIG. Varm overflade.**  
Overfladen bliver varm under brug.

## Vigtige oplysninger

- Apparatet er udstyret med et EU-Schukostik (sikkerhedsstik). For at sikre korrekt jordforbindelse i stikkontakter i Danmark skal apparatet tilsluttes med en egnet stik-adapter. Denne adapter (tilladt til maks. 13 ampere) kan bestilles via kundeservice (reserveredel nr.616581).
- Apparatet er udelukkende beregnet til brug i hjemmet og må ikke anvendes til industrielle formål.
- Apparatet må kun bruges til de formål, der er designet til, dvs. som strygejern. Enhver anden brug anses som forkert og dermed farlig.
- Producenten kan ikke holdes ansvarlig for skader, der opstår som følge af forkert brug eller brug til formål, apparatet ikke er beregnet til.
- Apparatet bliver meget varmt og producerer damp under brug, der kan resultere i skoldninger eller forbrændinger ved forkert brug.
  - Berør ikke strygesålen! Tag fat i håndtaget på strygejernet.
  - Lad ikke ledningen hænge over bordet eller strygebrættet for at undgå, at apparatet falder på gulvet.
  - Stryg ikke tøj, mens du har det på!
  - Damp må aldrig sprayes på eller rettes mod personer eller dyr!
- Ledningen må ikke komme i kontakt med skarpe kanter eller strygesålen, når denne er varm.
- Strygejernet må aldrig placeres vandret, når strygesålen er varm. Stil det altid lodret på hælen.
- Apparatet må ikke berøres med våde hænder, når det er i brug.

- Apparatet skal tilsluttes og bruges i henhold til de oplysninger, der er angivet på mærkepladen.
- Apparatet kan tilsluttes en jordet stikkontakt. Hvis det er absolut nødvendigt at bruge forlængerledning, skal det kontrolleres, at den er egnet til 16 A, og at den er forsynet med jordstik.
- Under særlige forhold kan der forekomme mindre ustabilitet.
- Apparatets vandbeholder må aldrig fyldes ved at holde apparatet direkte under vandhanen.
- Træk stikket ud af kontakten efter brug, eller hvis der er mistanke om en fejl.
- Stikket må ikke tages ud af kontakten ved at trække i kablet.
- Strygejernet må ikke nedsænkes i vand eller anden væske.
- Apparatet må ikke efterlades udendørs (regn, sol, frost,...).

## Bortskaffelse

Vores varer leveres i optimal emballage. Det vil grundlæggende sige ikke-forurenende materialer, som skal afleveres på den lokale genbrugsstation som sekundære råmaterialer. Brugte apparater skal bortskaffes i overensstemmelse med gældende regler i dit område.



**Apparatet er mærket i henhold til EU-direktiv 2012/19/EF om brugt elektrisk og elektronisk udstyr (affald af elektrisk og elektronisk udstyr - WEEE).**

**Dette direktiv fastsætter rammerne for aflevering og genbrug af brugt udstyr i EU.**

Abn udfoldningssiderne



## Beskrivelse

1. Indikatorlamper "TempOK"
2. Indikatorlampe "SensorSecure"
3. Sprayknap
4. Knap til dampskud
5. Dampregulator
6. Låg til vandpåfyldning
7. Spraydyse
8. Niveaumærke for maksimal fyldning
9. Knappen "clean"
10. Strygesål
11. Hæl
12. Strømledning



## 1. Fyldning af vandbeholderen

Dette apparat er beregnet til brug med almindeligt ledningsvand.

**Vigtigt:** Der må ikke anvendes tilsætningsmidler! Tilsætning af andre væsker som f.eks. parfume, eddike, stivelse, kondensvand fra tørretumblere eller airconditionssystemer eller kemikalier vil beskadige apparatet. Skader, der forårsages af brug af førnævnte produkter, dækkes ikke af garantien!

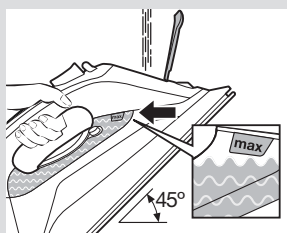
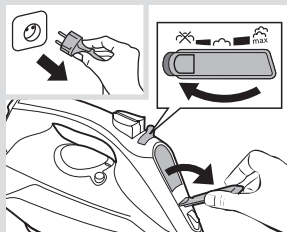

- 1 Tag strygejernets stik ud af stikkontakten.
- 2 Indstil dampregulatoren (5) på positionen .
- 3 Åbn låget til vandpåfyldning (6).
- 4 Fyld vandbeholderen. **Fyld kun til niveaumærket for maks. påfyldning (8).**
- 5 Luk låget til vandpåfyldning.

**Tip:** Den optimale dampfunktion kan forlænges ved at blande ledningsvandet med destilleret vand i forholdet 1:1. Hvis vandet i dit område er meget hårdt, kan du blande vandet med destilleret vand 1:2.



## 2. Opvarmning

Fjern alle etiketter eller beskyttelsesbelægninger fra strygesålen (10).

- 1 Sæt strygejernet i stikkontakten.
- 2 Funktionen "SensorSecure" aktiveres, og indikatorlampen (2) blinker.
- 3 Indikatorlamperne "TempOK" (1) blinker for at vise, at strygejernet varmes op. Når strygejernet er klar til brug, lyser indikatorlampen fast.

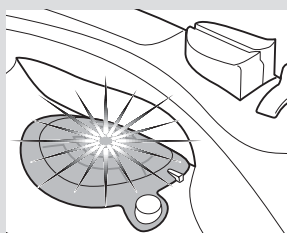
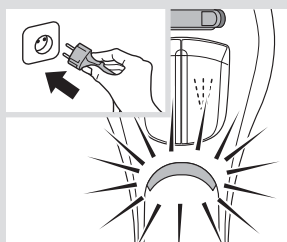





## “i-Temp”-teknologi

Denne teknologi indstiller en passende temperatur, som er velegnet til alle tekstiler, der kan stryges (symboler .

“i-Temp”-teknologien kan ikke anvendes til tekstiler, som ikke tåler stryging (symbol .

Se på tøjets vaskemærke for oplysninger, eller prøv at stryge en del af stoffet, der normalt ikke er synlig.

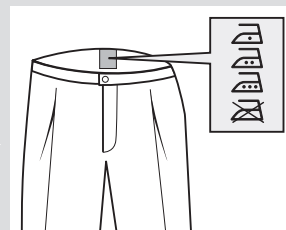

## 3. Funktionen “SensorSecure”

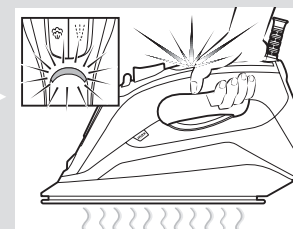

Efter den første opvarmning slukker funktionen “SensorSecure” strygejernnet, når det efterlades uden opsyn. Det øger sikkerheden og sparer strøm.

- 1 Strygejernnet varmes op, mens der holdes om håndtaget. Indikatorlampen “SensorSecure” (2) lyser fast.
- 2 Når håndtaget slippes, aktiveres funktionen “SensorSecure”, og strygejernnet holder op med at varme. Indikatorlampen “SensorSecure” (2) blinker.



## 4. Dampindstillinger

Dampregulatoren (5) bruges til at justere den mængde damp, som produceres under strygingen.

Dampindstilling	Dampregulator
Højt dampniveau	
Middel dampniveau	
Strygning uden damp	

**Tip:** Tøjet kan muligvis med fordel stryges, mens det fortsat er fugtigt efter vask. Damp genereres fra tekstilerne frem for fra strygejernnet.

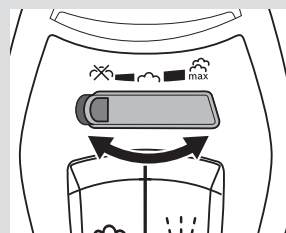

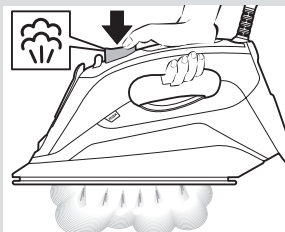

## 5. Dampskudsfunktion

Dampskud kan bruges til at fjerne krøl eller presse en skarp fold eller læg.

- 1 Tryk på dampskudsknappen (4) flere gange med mindst 5 sekunders mellemrum.



## 6. Lodret damp

Lodret damp kan bruges til at fjerne krøl fra tøj, der hænger, gardiner osv.

- 1 Hæng tøjet på en bøjle.
- 2 Hold strygejernet lodret med en afstand på 10 cm, og tryk på dampskudsknappen (4) flere gange med pauser på mindst 5 sekunder.

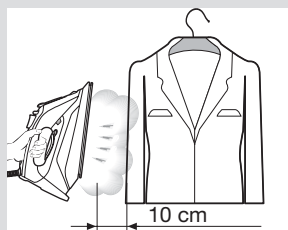

**Vigtigt:** Hvis indikatorlampen "SensorSecure" (2) blinker under strygning i lodret position, betyder det, at der ikke holdes korrekt om håndtaget, og at strygejernet afkøles.



## 7. Spray

Spray kan bruges til meget krøllet tøj.

- 1 Tryk på spray-knappen (3) under strygningen. Der sprøjtes vand på tøjet fra spray-dysen (7).

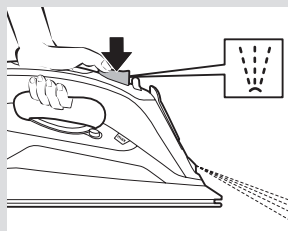

**Tip:** Sprayfunktionen må ikke anvendes til silke.

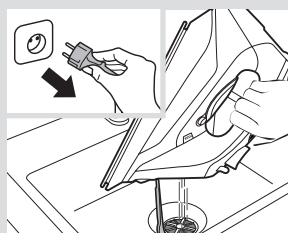

## 8. Efter strygning

- 1 Tag strygejernets stik ud af stikkontakten.
- 2 Tøm vandbeholderen.



- 3 Stil dampregulatoren (5) fra  til  og tilbage igen flere gange (selvrensning). Stil dampregulatoren på positionen .
- 4 Stil strygejernets side, så det står lodret på hælen (11), mens det køler af.
- 5 Rul strømledningen (12) løst omkring strygejernets hæl. Opbevar strygejernets side lodret.

**Tip:** Hvis du ønsker at stille strygejernets side væk lige efter brug, kan du anvende ekstraudstyret "StoreProtect" (se afsnittet "Ekstraudstyr").

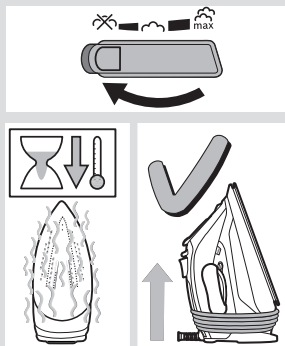

## Rengøring og vedligeholdelse

### Bemærk! Risiko for forbrændinger!

Tag altid apparatets stik ud af stikkontakten, før du udfører rengøring eller anden vedligeholdelse på det.

- 1 Hvis strygejernets side er let snævset, skal du tage stikket ud og lade strygesålen (10) køle af. Kabinettet og strygesålen må kun aftørres med en fugtig bomuldsklud.
- 2 For at bevare strygesålen glat bør kontakt med hårde genstande undgås. Brug aldrig skuresvampe eller kemikalier til rengøring af strygesålen.

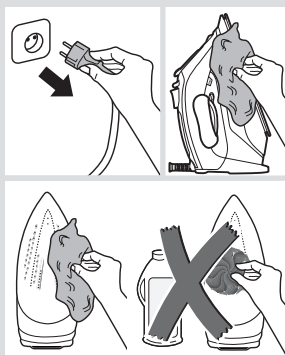

DANSK



## Afkalkningssystemer

### A "self-clean"

Hver gang, dampregulatoren (5) anvendes, renses "self-clean"-systemet mekanisk for kalkaflejringer.

### B "anti-calc"

"anti-calc"-kassetten er designet til at reducere dannelsen af kalkaflejringer under stryging med damp.

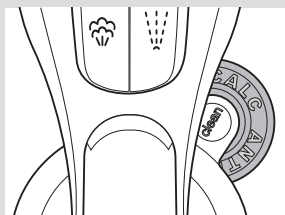

## C “Calc’nClean”-funktion

Funktionen “Calc’nClean” hjælper med at fjerne kalkpartikler fra dampkammeret.

Brug denne funktion cirka hver 2. uge, hvis vandet er meget hårdt, hvor du bor.

- 1 Stil dampregulatoren (5) på positionen . Tag strygejernets stik ud af stikkontakten.

**Tip:** Grundig afkalkning foretages bedst ved hjælp af afkalkningsvæsken (se afsnittet “Ekstraudstyr”). Dette skal gøres hver tredje måned.

Hæld et mål (25 ml) afkalkningsvæske i vandbeholderen.

- 2 Fyld vandbeholderen op til niveaumærket for maks. påfyldning.

- 3 Sæt strygejernet i stikkontakten.

- 4 Når lamperne “TempOK” (1) lyser fast, **skal strygejernets stik tages ud af stikkontakten (meget vigtigt!).**

- 5 Hold strygejernet hen over vasken.

- 6 Tryk på knappen “clean” (9), og **ryst strygejernet frem og tilbage, mens det holdes vandret**, til ca. en tredjedel af vandet i beholderen er fordampet. **Der kommer kogende vand og damp ud** med kalk eller andre aflejringer.

- 7 Slip knappen “clean”, og ryst forsigtigt strygejernet i nogle sekunder.

- 8 Gentag trin 6 og 7.

- 9 Kontroller omhyggeligt, at vandbeholderen er tom (**meget vigtigt!**).

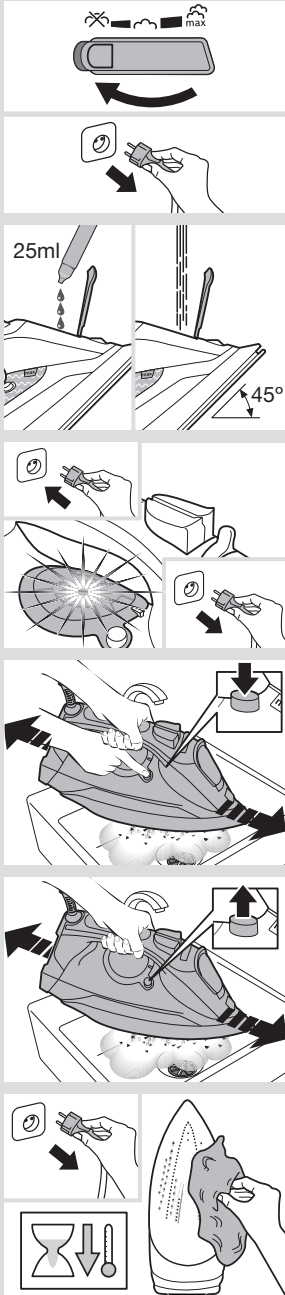

- 10 Sæt stikket i stikkontakten, og varm strygejernet op igen, indtil det resterende vand er fordampet.

- 11 Tag strygejernets stik ud af stikkontakten, og lad strygesålen køle af. Tør strygesålen af med en fugtig klud.



## Ekstraudstyr

Ekstraudstyret kan købes hos kundeservice eller i en specialbutik.

	<b>Afkalkningsvæske</b>		<b>StoreProtect</b>
Til grundig afkalkning af dampstrygejernet. <b>Indhold: 4 flasker à 25 ml</b>		Til hurtig og sikker opbevaring af strygejernet, også når strygesålen er varm.	
<b>Navn på ekstraudstyr: TDZ1101</b>		<b>Navn på ekstraudstyr: TDZ1750</b>	
<b>Bestillingsnummer for ekstraudstyr: 00311715</b>		<b>Bestillingsnummer for ekstraudstyr: 00575960</b>	



## Fejlfinding

Problem	Sandsynlig årsag	Løsning
Strygejernet varmer ikke op.	Funktionen "SensorSecure" er aktiveret. Strygejernet er i standby.	Tag fat om strygejernets håndtag for at starte det igen.
Der drypper vand ud af strygesålen, når dampskudsfunctio- nen bruges.	Du har trykket gentagne gange på dampskudsknappen (4) uden at vente 5 sekunder mellem hvert tryk.	Hold 5 sekunders pause mellem hvert tryk på dampskudsknappen.
Der kommer ingen damp ud.	Dampregulatoren (5) står i positionen  .	Stil dampregulatoren i en højere position.
Der drypper for meget vand ud eller for meget damp.	Knappen "clean" (9) lukker ikke korrekt.	Vend strygejernet væk fra strygeområdet. Tryk på knappen "clean" nogle gange.
Der kommer røg ud, når jeg tilslutter strygejernet første gang.	Dette kan skyldes smøringen af nogle af de indvendige dele.	Dette er normalt og stopper efter få minutter.
Der kommer aflejringer ud af strygesålens huller (10).	Der kommer rester af kalk ud af dampkammeret.	Udfør en rensecyklus (se afsnittet "calc'n Clean").

Hvis ovenstående ikke løser problemet, skal du kontakte autoriseret servicetekniker.

Takk for at du valgte et "Sensixx'x DA70 EasyComfort" dampstrykejern fra Bosch.

Les nøye gjennom bruksanvisningen for produktet, og oppbevar den på et sikkert sted, slik at du har den tilgjengelig senere.

Du kan laste ned denne bruksanvisningen fra de lokale nettsidene til Bosch.

## Generelle sikkerhetsanvisninger

- Strykejernet må ikke etterlates uten tilsyn når det er koblet til strøm.
- Trekk støpselet ut av stikkontakten før du fyller strykejernet med vann eller tømmer ut vann som er igjen etter bruk.
- Strykejernet må brukes og plasseres på et stabilt underlag.
- Når strykejernet står på stativet, må underlaget stativet er plassert på, være stabilt.
- Strykejernet må ikke brukes hvis det har falt i gulvet, har synlige skader eller lekker vann. Det må kontrolleres av et autorisert teknisk servicesenter før det kan brukes på nytt.
- For at farlige situasjoner skal unngås, må nødvendige arbeider eller reparasjoner, f.eks. utskifting av en defekt strømledning, kun utføres av kvalifisert personale fra et autorisert teknisk servicesenter.
- Strykejernet kan brukes av barn fra 8 år og oppover, samt av personer med reduserte fysiske, sensoriske eller mentale evner, eller med manglende erfaring og kunnskap, hvis de er under tilsyn eller har fått instruksjoner om bruk av strykejernet på en trygg måte, slik at de forstår potensielle fareelementer. Barn må ikke leke med strykejernet. Rengjøring og vedlikehold skal ikke foretas av barn med mindre de er under tilsyn av en voksen.
- Strykejernet og ledningen må oppbevares utilgjengelig for barn som er yngre enn 8 år når strykejernet er slått på, eller når det avkjøles.
- Dette apparatet er kun laget for husholdningsbruk i inntil 2000 m høyde over havet.
-  **ADVARSEL. Varm overflate.**  
Overflaten blir varm under bruk.

## Viktig informasjon

- Dette produktet er utelukkende beregnet for husholdningsbruk og må ikke brukes til industriformål.
- Dette produktet må kun brukes til formålet det er konstruert for, det vil si som strykejern. Enhver annen bruk betraktes som ikke-forskriftsmessig og medfører fare.
- Produsenten har ikke ansvar for skader som måtte oppstå på grunn av misbruk eller ikke-forskriftsmessig bruk.
- Dette apparatet får høy temperatur og produserer damp under bruk. Ved feil bruk kan det oppstå skålding eller brannskader.
  - Ikke berør strykesålen! Hold bare i håndtaket på strykejernet.
  - Ikke la strømledningen henge over bordet eller strykebrettet; dette for å hindre at strykejernet faller ned.
  - Ikke stryk klær mens du har dem på!
  - Du må aldri sprøyte damp mot eller rette dampen mot personer eller dyr!
- Unngå at strømledningen kommer i kontakt med skarpe kanter eller med strykesålen når denne er varm.
- La aldri strykejernet bli liggende vannrett når strykesålen er varm. La strykejernet stå på hælen.
- Ta aldri på strykejernet med våte hender når du bruker det.
- Strykejernet skal kobles til strømnettet og brukes i samsvar med informasjonen på merkeplaten.

- Dette apparatet må kobles til en jordnet stikkontakt. Hvis det er helt nødvendig å bruke skjøteledning, må den være egnet for 16 A eller mer og ha jordnet støpsel.
- Under spesielle omgivelserforhold kan det forekomme litt ustabilitet.
- Strykejernet må aldri plasseres rett under springen for påfylling av vanntanken.
- Trekk ut nettstøpselet etter bruk, og hvis du har mistanke om at noe er galt.
- Støpselet må ikke trekkes ut av stikkontakten ved at du drar i ledningen.
- Strykejernet må ikke senkes ned i vann.
- Strykejernet må ikke plasseres ubeskyttet utendørs (regn, sol, frost, osv.).

## Råd om avhending

Våre produkter leveres i optimal emballasje. Emballasjen består hovedsakelig av ikke-forurensende materialer som bør leveres til lokale avfallsmottak for bruk som sekundære råstoffer. Du kan få informasjon om riktig avhending av brukte apparater ved å henvende deg til lokale myndigheter.



**Dette apparatet er merket i samsvar med EU-direktiv 2012/19/EU om elektrisk og elektronisk avfall (elektrisk og elektronisk avfall - WEEE).**

**Direktivet fastsetter rammene for retur og resirkulering av brukte apparater i hele EU.**

Brett ut utbrettssidene.



## Produktbeskrivelse

1. TempOK-indikatorlamper
2. SensorSecure-indikatorlampe
3. Spray-knapp
4. Dampstøtknapp
5. Dampregulator
6. Deksel for vanninntak
7. Spraydyse
8. Nivåmerke for maksimal fylling
9. Clean-knapp (rengjør)
10. Strykesåle
11. Bakstykke
12. Strømledning



## 1. Fylle vanntanken

Dette apparatet er konstruert for å bruke vanlig vann fra springen.

**Viktig:** Bruk ikke tilsetningsstoffer! Tilsetning av andre stoffer, som parfyme, eddik, stivelse, kondensvann fra tørketromler eller kjemikalier skader produktet. Enhver skade som skyldes bruk av nevnte produkter vil oppheve garantien!

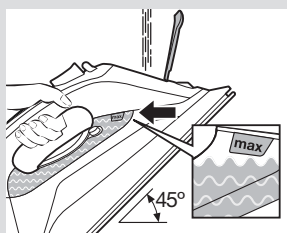
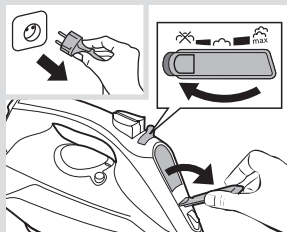

- 1 Trekk ut støpselet fra stikkkontakten.
- 2 Sett dampregulatoren (5) på .
- 3 Åpne dekselet til vanninntaket (6).

- 4 Fyll vanntanken. **Fyll aldri over merket for maksimal fylling (8).**
- 5 Lukk vanninntaksdekselet.

**Tips:** For å forlenge den optimale dampfunksjonen kan du blande vann fra springen med destillert vann i forholdet 1:1. Hvis springvannet i ditt distrikt er svært hardt, kan du blande vann fra springen med destillert vann i forholdet 1:2.

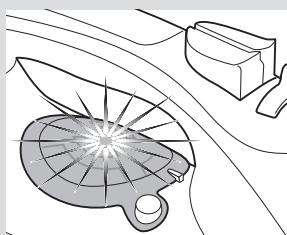
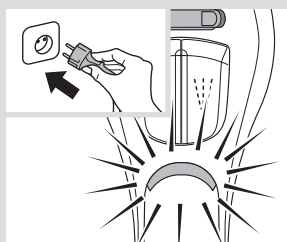

## 2. Oppvarming



Fjern eventuelle etiketter eller beskyttelse på strykesålen (10).

- 1 Sett strykejernet's støpsel i stikkkontakten.
- 2 SensorSecure-funksjonen aktiveres, og indikatorlampen (2) blinker.
- 3 TempOK-indikatorlampene (1) blinker for å vise at strykejernet varmes opp. Når strykejernet er klart til bruk, lyser indikatorlampen kontinuerlig.





## i-Temp-teknologi

Denne teknologien stiller inn passende temperatur, egnet for alle tekstiler som kan strykes (symboler ) . i-Temp-teknologien gjelder ikke for tekstiler som ikke kan strykes (symbol ) .

Sjekk plaggets vaske- og strykeetikett for å få detaljer, eller prøvestryk en del av plagget som normalt ikke synes.

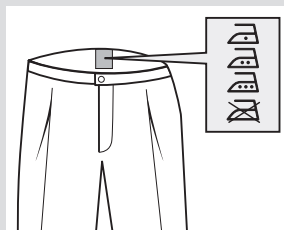

## 3. SensorSecure-funksjon

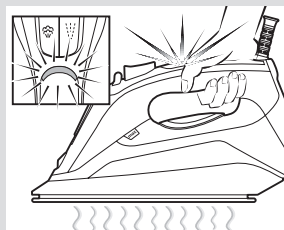

SensorSecure-funksjonen slår av strykejernnet når det forlattes uten tilsyn, og gir dermed økt sikkerhet og bidrar til energisparing.

- 1 Strykejernnet varmes opp når man holder i håndtaket. SensorSecure-indikatorlampen (2) lyser kontinuerlig.
- 2 Når håndtaket slippes, aktiveres SensorSecure-funksjonen, og strykejernnet varmes ikke opp mer. SensorSecure-indikatorlampen (2) blinker.



## 4. Dampinnstillinger

Dampregulatoren (5) brukes til å justere mengden damp som produseres under stryking.

Dampinnstilling	Dampregulator
Høyt dampnivå	
Middels dampnivå	
Tørr stryking	

**Tips:** Forsøk å stryke tekstilene mens de fortsatt er litt fuktige etter vask. Da vil dampen komme fra plaggene i større grad enn fra strykejernnet.

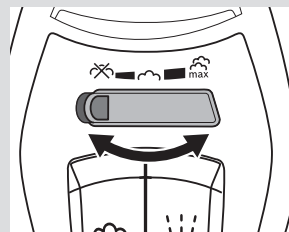

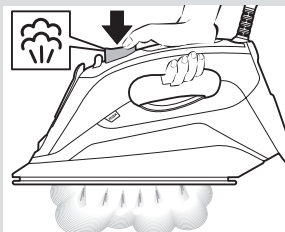

## 5. Dampstøtfunksjon

Dampstøt kan brukes til å fjerne gjenstridige skrukker eller lage en skarp press eller fold.

- 1 Trykk på dampstøt-knappen (4) gjentatte ganger med minst 5 sekunders mellomrom.



## 6. Vertikal dampstryking

Vertikal dampstryking kan brukes til å fjerne skrukker på hengende klær, gardiner osv.

- 1 Heng plagget på en kleshenger.
- 2 Stryk vertikalt med avstand på 10 cm / in, og trykk på dampstøt-knappen (4) gjentatte ganger med mellomrom på minst 5 sekunder.

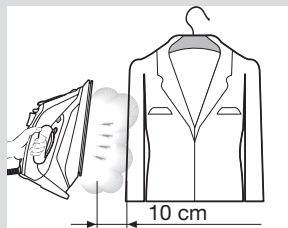

**Viktig:** Hvis SensorSecure-indikatorlampen (2) blinker under vertikal stryking, betyr det at håndtaket ikke holdes riktig, og strykejernet vil bli avkjølt.



## 7. Spray

Spray kan brukes til å fjerne vanskelige skrukker.

- 1 Når du stryker, trykker du på spray-knappen (3), slik at vann sprøytes ut av dysen (7) og ned på tøyet.

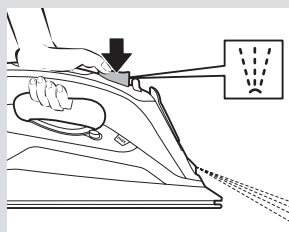

**Tips:** Bruk ikke sprayfunksjonen på silke.

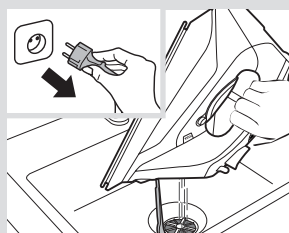

## 8. Etter stryking

- 1 Trekk ut støpselet fra stikkontakten.
- 2 Fyll på vanntanken.



- 3 Flytt dampregulatoren (5) gjentatte ganger fra  til  (selvrensing). Sett dampregulatoren på .
- 4 Sett strykejernet loddrett på bakstykket (11), og la det avkjøles.
- 5 Surr strømledningen (12) løst rundt bakstykket på strykejernet. Oppbevar strykejernet i oppreist stilling.

**Tips:** Hvis du skal sette bort strykejernet med én gang, kan du bruke StoreProtect-tilbehøret (Se avsnittet "Tilbehør").

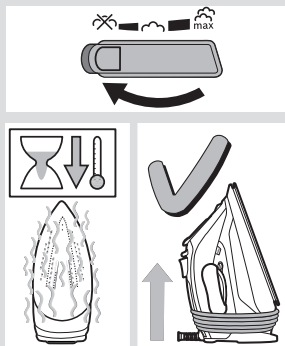

## Rengjøring og vedlikeholdt

### Forsiktig! Fare for brannskader!

**Koble alltid strykejernet fra strømforsyningen før du utfører rengjøring eller vedlikehold.**

- 1 Hvis strykejernet bare er litt skittent, trekker du ut kontakten og lar sålen (10) avkjøles. Tørk av utsiden av strykejernet og strykesålen med en fuktig bomullsklut.
- 2 For å holde sålen glatt bør du unngå hard kontakt med metallgjenstander. Bruk aldri en skuresvamp eller kjemikalier til å rengjøre sålen.

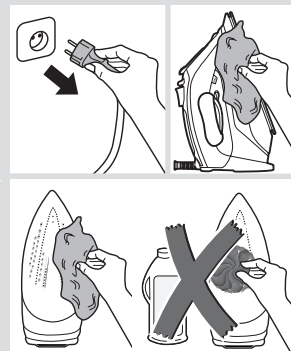

## Avkalkingssystemer

### A self-clean, selvrensing

Hver gang du trykker på dampregulatoren (5) rengjør self-clean-systemet mekanismen for kalkavleiringer.

### B "anti-calc"

Hensikten med anti-calc-kassetten er å redusere kalkavleiringen under dampstryking.

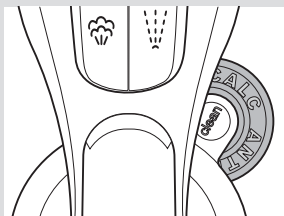

## C Calc'nClean-funksjon

Calc'nClean-funksjonen hjelper med å fjerne kalkpartikler fra dampkammeret.

Bruk denne funksjonen ca. annenhver uke hvis vannet i området er svært hardt.

- 1 Sett dampregulatoren (5) på . Trekk ut støpselet fra stikkkontakten.

**Tips:** Det anbefales å bruke avkalkingsmiddel for grundig avkalking (se avsnittet "Tilbehør"). Denne prosedyren bør utføres hver 3 måned.

Hell et mål (25 ml) avkalkingsmiddel på vanntanken.

- 2 Fyll vanntanken opp til merket for maksimal fylling.

- 3 Sett strykejernetets støpsel i stikkkontakten.
- 4 Når lampene TempOK (1) lyser kontinuerlig, **trekker du støpselet til strykejernet ut av stikkkontakten (svært viktig!)**.

- 5 Hold strykejernet over en vask.
- 6 Trykk på clean-knappen (9) og rist på strykejernet mens du holder det horisontalt, helt til omtrent en tredel av tankens vannkapasitet er fordampet. **Kokende vann og damp kommer ut**, og kan bringe med seg kalk eller bunnfall.

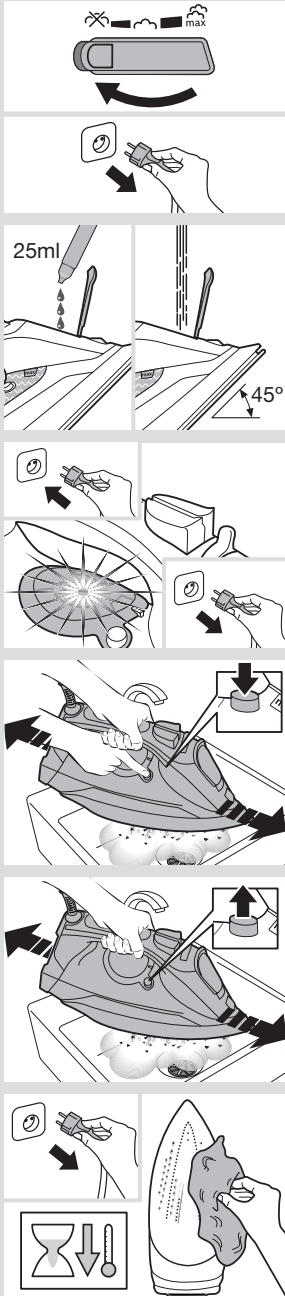

- 7 Slipp clean-knappen (rengjør), og rist strykejernet forsiktig i noen sekunder.
- 8 Gjenta trinn 6 og 7.
- 9 Kontroller nøye at vanntanken er tom (**svært viktig!**).
- 10 Sett støpselet i stikkkontakten, og varm opp strykejernet igjen til resten av vannet har fordampet.

- 11 Trekk støpslet ut av stikkkontakten, og la strykesålen avkjøles. Tørk bare av strykesålen med en fuktig bomullsklut.



## Tilbehør

Tilbehøret kan kjøpes hos kundeservice eller i spesialforretninger.

	<b>Avkalkingsmiddel</b>		<b>toreProtect</b>
Brukes ved grundig avkalking av dampstrykejernet.		Trygg oppbevaring av strykejernet umiddelbart etter bruk, også med varm strykesåle.	
<b>Innhold: 4 flasker x 25 ml</b>			
<b>Tilbehørsnavn: TDZ1101</b>		<b>Tilbehørsnavn: TDZ1750</b>	
<b>Produktkode: 00311715</b>		<b>Produktkode: 00575960</b>	



## Feilsøking

Problem	Sannsynlig årsak	Løsning
Strykejernet varmes ikke opp.	SensorSecure -funksjonen har blitt aktivert. Strykejernet er satt til standby.	Grip om håndtaket på strykejernet for å starte det på nytt.
Vann drypper fra strykesålen når dampstøtfunksjonen brukes.	Du har trykt på dampstøt-knappen (4) flere ganger uten å vente i 5 sekunder mellom hvert trykk.	Vent 5 sekunder mellom hvert trykk på dampstøt-knappen.
Det kommer ikke ut damp. For mye drypping eller damp.	Dampregulatoren (5) er stilt inn på  . Clean-knappen (9) lukkes ikke ordentlig.	Sett dampregulatoren på en høyere stilling. Hold strykejernet slik at det vender bort fra det du skal stryke. Aktiver clean-knappen noen ganger.
Røyk kommer ut når du kobler til strykejernet for første gang.	Dette kan skyldes smøringen av enkelte av de innvendige delene.	Dette er normalt og stopper etter noen få minutter.
Avleiringer kommer ut gjennom hullene i sålen (10).	Spor av kalk kommer ut av dampkammeret.	Foreta en rengjøringsyklus (se avsnittet "calc'n Clean-funksjon").

Hvis ingen av tiltakene over løser problemet, må du kontakte et autorisert teknisk servicesenter.

Tack för ditt köp av ångstrykjärnet  
"Sensixx'x DA70 EasyComfort" från  
Bosch.

Läs bruksanvisningen för apparaten  
noggrant och spara den inför framtida  
behov.

Du kan ladda ner denna handbok från  
Boschs lokala hemsidor.

## Allmänna säkerhetsanvisningar

- Strykjärnet får inte lämnas utan uppsikt när det är anslutet till elnätet.
- Dra ur kontakten innan du fyller på vatten eller häller ut överblivet vatten efter användning.
- Strykjärnet ska användas och ställas på stadigt underlag.
- När det står i stället, se till att stället står på stadigt underlag.
- Strykjärnet skall inte användas om det har tappats, om synliga skador finns eller om det läcker vatten. I sådana fall måste det kontrolleras av servicetekniker innan det används igen.
- För att undvika fara skall alla åtgärder och reparationer på apparaten, som t.ex. byte av elkabel, utföras av behörig servicetekniker.
- Apparaten kan användas av barn från 8 år och personer med fysiska, sensoriska eller psykiska funktionshinder eller utan erfarenhet och kunskap, förutsatt att de övervakas eller instrueras i hur apparaten används på ett säkert sätt och förstår riskerna. Barn ska inte leka med apparaten. Rengöring och underhåll ska inte utföras av barn utan överinseende av vuxen.
- Håll strykjärnet och dess kabel utom räckhåll för barn under 8 år när det är strömsatt och medan det svalnar.
- Enheten är bara avsedd för hemanvändning upp till 2000 m över havet.
-  **VARNING! Het yta.**  
Ytan blir varm under användningen.

## Viktiga anmärkningar

- Apparaten har endast utformats för hemanvändning och den får inte användas industriellt.
- Apparaten får endast användas för avsett bruk, det vill säga som strykjärn. All annan användning anses felaktig och därmed farlig.
- Tillverkaren tar inget ansvar för skador som uppkommer på grund av missbruk eller felaktig användning.
- Denna apparat når höga temperaturer och genererar ånga under användningen, vilket kan leda till skällning eller brännskador vid en felaktig användning.
  - Rör inte stryksulan! Håll strykjärnet i handtaget.
  - Lämna inte strömsladden hängande över bordet eller strykbrädan, då kan apparaten falla ner.
  - Stryk inte kläder som någon har på sig!
  - Spruta eller sikta aldrig ångan mot människor eller djur!
- Låt inte elkabeln komma i kontakt med vassa kanter eller den varma stryksulan.
- Ställ aldrig ifrån dig strykjärnet i horisontellt läge när stryksulan är varm. Ställ det på dess klack.
- Vidrör inte apparaten med våta eller fuktiga händer när den är igång.
- Den här apparaten ska anslutas och användas enligt informationen på märkplåten.
- Apparaten ska anslutas till jordat uttag. Om det är absolut nödvändigt att

använda förlängningskabel, kontrollera att den är anpassad för 16 A och att kontakten är jordad.

- I speciella omgivningar kan lätt instabilitet uppstå.
- Apparaten får aldrig placeras direkt under kranen när vattentanken ska fyllas på.
- Dra ur kontakten när apparaten inte används eller om du misstänker fel.
- Dra inte ur kontakten genom att dra i sladden.
- Sänk inte ner strykjärnet i vatten eller någon annan vätska.
- Förvara inte apparaten utomhus (regn, solljus, frost etc.).

## Råd om avfallshantering

Våra produkter levereras i optimerade förpackningar. Detta innebär i grunden att vi använder material som inte förorenar och som ska lämnas till miljöstationer för återvinning som sekundära råmaterial. Du kan kontakta din kommun om du behöver mer information om återvinning av gamla hushållsmaskiner.



**Denna apparat är märkt i enlighet med det europeiska direktivet 2012/19/EU gällande begagnade elektriska och elektroniska apparater (elektriskt och elektroniskt utrustning – WEEE).**

**Direktivet definierar regler för insamling och återvinning av förbrukade varor som gäller i hela EU.**

## Beskrivning

Fäll ut sidostyckena



1. Indikatorlampor "TempOK"
2. Indikatorlampa "SensorSecure"
3. Sprutknapp
4. Knapp för ångtillförsel
5. Ångreglage
6. Lock till vattenintag
7. Sprutmunstycke
8. Markering för maximal påfyllningsnivå
9. Knapp "clean" (rengöring)
10. Stryksula
11. Klack
12. Nätkabel



## 1. Fylla vattentanken

Denna apparat har konstruerats för användning med vanligt kranvatten.

**Viktigt:** Använd inga tillsatser! Tillsatsen av andra vätskor, såsom parfymer, vinäger, stärkelse, kondensvatten från torktumlare eller luftkonditioneringssystem eller kemikalier skadar apparaten. Eventuella skador som orsakas av de ovannämnda produkterna leder till att garantin upphör att gälla!

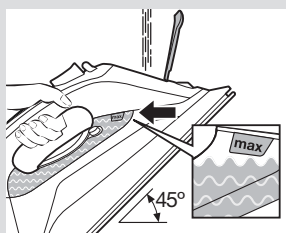
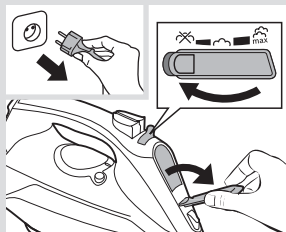

- 1 Koppla bort strykjärnet från elnätet.
- 2 Sätt ångregulatorn (5) i läget .
- 3 Öppna vattenpåfyllningslocket (6) .
- 4 Fyll vattentanken. **Fyll aldrig på över nivåmarkeringen för maximal påfyllning (8).**
- 5 Stäng locket till vattenpåfyllningen.

**Tips:** För att säkerställa optimal ångfunktion kan du blanda kranvattnet med destillerat vatten i förhållandet 1:1. Om kranvattnet i ditt område är mycket hårt bör du blanda kranvattnet med destillerat vatten i förhållandet 1:2.



## 2. Uppvärmning

Ta bort eventuella etiketter eller skyddshöljen från stryksulan (10).

- 1 Anslut strykjärnet.
- 2 "SensorSecure"funktionen aktiveras och indikeringslampan (2) kommer att blinka.
- 3 Indikeringslampan "TempOK" (1) blinkar, vilket anger att strykjärnet värms upp. När strykjärnet är klart att användas lyser indikeringslampan kontinuerligt.

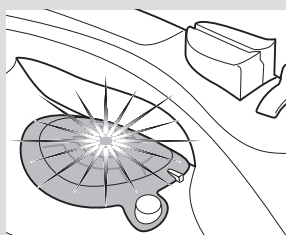
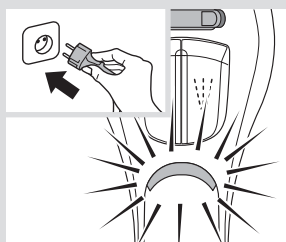





## “i-Temp” teknologi

Denna teknologi ställer in en korrekt temperatur, som är lämplig för alla tyger som kan strykas (symboler.



“i-Temp”-teknologi fungerar inte för textilier som inte kan strykas (symboler )

Kontrollera plaggens skötselråd eller provstryk på ett ställe som inte syns.



## 3. Funktionen “SensorSecure”



Efter den initiala uppvärmningen stänger funktionen “SensorSecure” automatisk av strykjärnet när det lämnas utan uppsikt, vilket höjer säkerheten och sparar energi.

- 1 När du håller i handtaget värms strykjärnet upp. Indikeringslampan “SensorSecure” (2) lyser kontinuerligt.
- 2 När du släpper handtaget aktiveras funktionen “SensorSecure” och strykjärnet värms inte upp längre. Indikatorlampan “SensorSecure” (2) börjar blinka.



## 4. Ånglägen

Med ångreglaget (5) ställer du in mängden ånga för strykningen.

Ångläge	Ångreglage
Stort ångflöde	
Mellanstort ångflöde	
Strykning med torrt strykjärn	

**Tips:** Försök att stryka kläderna medan de fortfarande är fuktiga efter tvätten. Då bildas ånga från tyget, snarare än från strykjärnet.

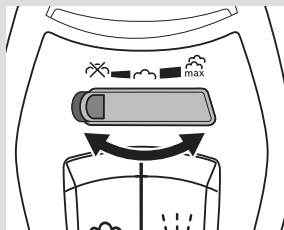
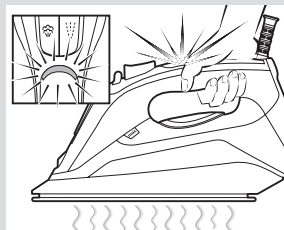
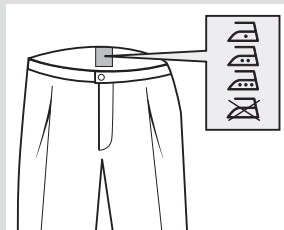

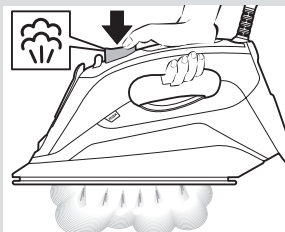

## 5. Ångtillförsel

Ångtillförsel kan användas för att stryka svårstrukna skrynlor eller för att pressa till perfekta pressveck eller plisseringar.

- 1 Tryck på ångtillförselknappen (4) upprepade gånger med minst 5 sekunders intervall.



## 6. Vertikal ånga

Vertikal ånga används för att ta bort veck från hängande plagg, gardiner osv.

- 1 Häng klädesplagget på en klädhängare.
- 2 Använd strykjärnet i vertikalt läge med ett avstånd på 10 cm och tryck på knappen för ångtillförsel (4) upprepade gånger med pauser på minst 5 sekunder.

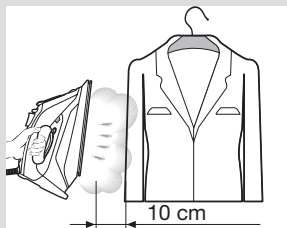

**Viktigt:** Om indikatorlamporna "SensorSecure" (2) blinkar medan du stryker i en vertikal position innebär det att du inte har ett ordentligt tag om handtaget och strykjärnet kommer att kallna.



## 7. Sprutning

Vattensprutning kan användas för att avlägsna envisa skrynlor.

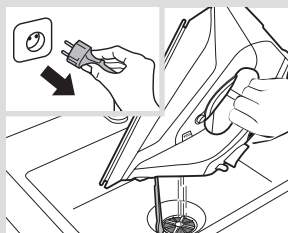
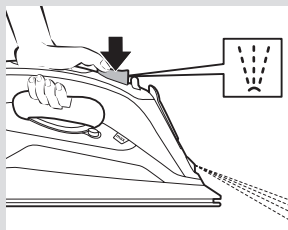

- 1 Medan du stryker trycker du på vattensprutknappen (3). Vatten kommer att spruta ut ur sprutmunstycket (7) och på tyget.

**Tips:** Använd inte sprutfunktionen på silke.



## 8. Efter strykning

- 1 Koppla bort strykjärnet från elnätet.
- 2 Töm vattentanken.

- 3 För ångregulatorns (5) från  till  och tillbaka igen flera gånger (självrengöring). Sätt ångregulatorn i läget .
- 4 Sätt strykjärnet åt sidan på klacken (11) i en vertikal position för att svalna.
- 5 Vira nätkabeln (12) löst runt strykjärnets klack. Förvara strykjärnet i upprätt läge.

**Tips:** För att förvara strykjärnet direkt kan du använda tillbehöret "StoreProtect" (se avsnittet "Accessories").

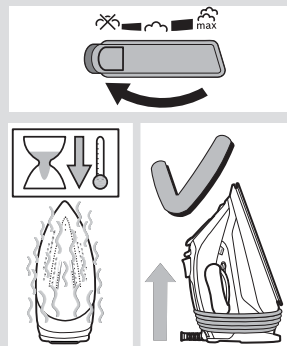

## Rengöring och underhåll

**⚠ Varning! Risk för brännskador!**

**Koppla alltid ifrån apparaten från elnätet innan du utför rengörings- eller underhållsåtgärden på den.**

- 1 Om strykjärnet bara är lätt smutsigt, drar du ur kontakten och låter stryksulan (10) kylas av. Torka endast av huset och stryksulan med en fuktig bomullstrasa.
- 2 För att hålla stryksulan slät ska du undvika kontakt med hårda metallföremål. Använd aldrig slipsvampar eller kemikalier för att rengöra stryksulan.

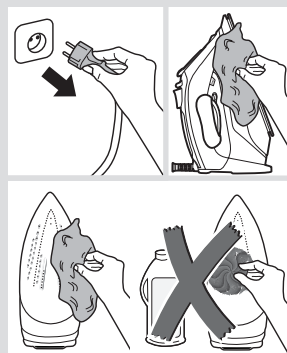

AntiCalc

## Rengöringssystem

### A "self-clean"

Varje gång du trycker på ångreglaget (5) rengör "self-clean"-systemet (självrens) mekanismen för kalkrester.

### B "anti-calc"

Patronen "anti-calc" har konstruerats för att reducera kalkavlagringar som bildas under ångstrykning.

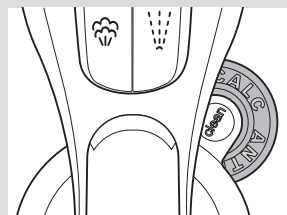

## C “Calc’nClean” funktionen

Funktionen “Calc’n clean” bidrar till att avlägsna kalkpartiklar från ångkammaren.

Använd den här funktionen ungefär varannan vecka om vattnet i ditt område är mycket hårt.

- 1 Sätt ångregulatorn (5) i läget . Koppla bort strykJärnet från eluttaget.

**Tips:** För djuprengöring rekommenderas rengöringsvätskan (se avsnittet “Tillbehör”). Detta ska utföras var 3:e månad.

Håll ett mått (25 ml) av rengöringsvätskan i vattentanken.

- 2 Fyll vattentanken upp till nivån för maximal påfyllning.

- 3 Anslut strykJärnet.

- 4 När lamporna “TempOK” (1) lyser kontinuerligt, **skall strykJärnet skiljas från elförsörjningen (mycket viktigt!).**

- 5 Håll strykJärnet över ett tvättställ.

- 6 Tryck på knappen “clean” (9) och **skaka strykJärnet fram och tillbaka samtidigt som du håller det i en horisontell position** fram tills dess att cirka en tredjedel av vattenkapaciteten i tanken har förångat. **Kokande vatten och ånga kommer ut**, tillsammans med kalk eller avlagringar som kan ha funnits där.

- 7 Släpp knappen “clean” och skaka försiktigt strykJärnet i några sekunder.

- 8 Upprepa stegen 6 och 7.

- 9 Kontrollera noga att vattentanken är tom (**mycket viktigt!**).

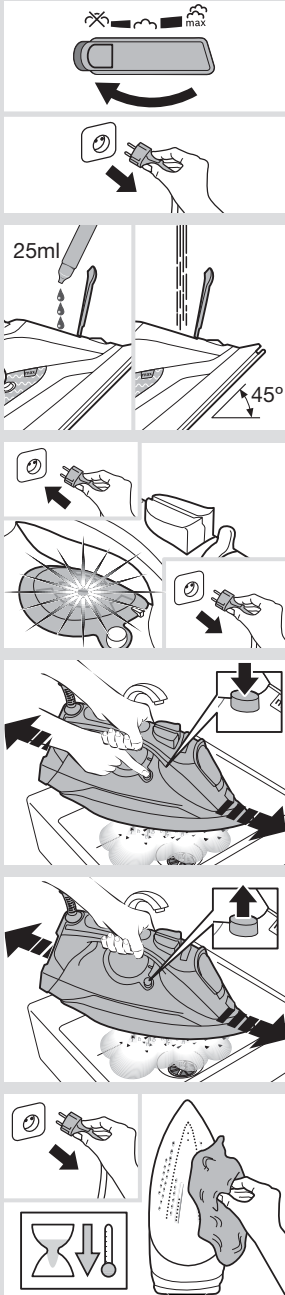

- 10 Anslut strykJärnets elsladd igen och värm upp strykJärnet tills allt vatten har förångats.

- 11 Dra ut elsladden ur vägguttaget och låt stryksulan svalna. Torka av stryksulan med en fuktad bomullstrasa.



## Tillbehör

Tillbehöret kan beställas från kundservice eller specialbutiker.

	<b>Rengöringsvätska</b>		<b>StoreProtect</b>
För djuprengöring av ångstrykjärnet. <b>Innehåll: 4 flaskor x 25 ml</b>		Möjliggör en omedelbar och säker förvaring av järnet även när stryksulan är het.	
<b>Tillbehörets namn: TDZ1101</b>		<b>Tillbehörets namn: TDZ1750</b>	
<b>Tillbehörsnummer: 00311715</b>		<b>Tillbehörsnummer: 00575960</b>	



## Felsökning

Problem	Möjlig orsak	Lösning
Strykjärnet värms inte upp.	Funktionen "SensorSecure" har aktiverats. Strykjärnet är inställt på standby.	Ta tag i handtaget på strykjärnet för att starta om det.
Vatten droppar ur stryksulan när funktionen "shot of steam" används.	Du har tryckt på knappen för ångtillförsel (4) upprepade gånger men utan att vänta minst 5 sekunder mellan varje tryckning.	Vänta 5 sekunder mellan varje tryckning på knappen för ångtillförsel.
Ångan kommer inte ut.	Ångreglaget (5) står på läget  .	Sätt ångreglaget i ett högre läge.
Mycket droppar eller ånga.	Knappen "clean" (9) stänger inte ordentligt.	Rikta strykjärnet bort från plagget. Tryck på knappen "clean" några gånger.
Det kommer ut rök när man ansluter strykjärnet för första gången.	Detta kan bero på smörjningen av några inre delar.	Detta är normalt och avstannar efter några minuter.
Avlagringar kommer ut ur hålen på strykplattan (10).	Spår av kalk kommer ut ur ångkammaren.	Utför en rengöringscykel (se avsnittet "calc'n clean").

Om förslagen ovan inte avhjälper problemen: kontakta auktoriserad teknisk service.

Kiitämme teitä Bosch "Sensixx'x DA70 EasyComfort"-höyrysilitysraudan valitsemisesta.

Lue laitteen käyttöohjeet huolellisesti ja säilytä ne tulevia käyttökertoja varten.

Voit ladata tämän käyttöoppaan paikalliselta Bosch-verkkosivustolta.

## Allmänna säkerhetsanvisningar

- Strykjärnet får inte lämnas utan uppsikt när det är anslutet till elnätet.
- Dra ur kontakten innan du fyller på vatten eller håller ut överblivet vatten efter användning.
- Strykjärnet ska användas och ställas på stadigt underlag.
- När det står i stället, se till att stället står på stadigt underlag.
- Strykjärnet skall inte användas om det har tappats, om synliga skador finns eller om det läcker vatten. I sådana fall måste det kontrolleras av servicetekniker innan det används igen.
- För att undvika fara skall alla åtgärder och reparationer på apparaten, som t.ex. byte av elkabel, utföras av behörig servicetekniker.
- Apparaten kan användas av barn från 8 år och personer med fysiska, sensoriska eller psykiska funktionshinder eller utan erfarenhet och kunskap, förutsatt att de övervakas eller instrueras i hur apparaten används på ett säkert sätt och förstår riskerna. Barn ska inte leka med apparaten. Rengöring och underhåll ska inte utföras av barn utan överinseende av vuxen.
- Håll strykjärnet och dess kabel utom räckhåll för barn under 8 år när det är strömsatt och medan det svalnar.
- Tämä laite on tarkoitettu käytettäväksi vain korkeintaan 2000 m merentason yläpuolella olevissa kotitalouksissa.
-  **HUOMIO. Kuuma pinta.**  
Pinta kuumenee käytön aikana.

## Viktiga anmärkningar

- Apparaten har endast utformats för hemanvändning och den får inte användas industriellt.
- Apparaten får endast användas för avsett bruk, det vill säga som strykjärn. All annan användning anses felaktig och därmed farlig.
- Tillverkaren tar inget ansvar för skador som uppkommer på grund av missbruk eller felaktig användning.
- Denna apparat når höga temperaturer och genererar ånga under användningen, vilket kan leda till skällning eller brännskador vid en felaktig användning.
  - Rör inte stryksulan! Håll strykjärnet i handtaget.
  - Lämna inte strömsladden hängande över bordet eller strykbrädan, då kan apparaten falla ner.
  - Stryk inte kläder som någon har på sig!
  - Spruta eller sikta aldrig ångan mot människor eller djur!
- Låt inte elkabeln komma i kontakt med vassa kanter eller den varma stryksulan.
- Ställ aldrig ifrån dig strykjärnet i horisontellt läge när stryksulan är varm. Ställ det på dess klack.
- Vidrör inte apparaten med våta eller fuktiga händer när den är igång.
- Den här apparaten ska anslutas och användas enligt informationen på märkplåten.
- Apparaten ska anslutas till jordat uttag. Om det är absolut nödvändigt att

använda förlängningskabel, kontrollera att den är anpassad för 16 A och att kontakten är jordad.

- Erityisissä ympäristöolosuhteissa voi esiintyä pientä epävakautta.
- Apparaten får aldrig placeras direkt under kranen när vattentanken ska fyllas på.
- Dra ur kontakten när apparaten inte används eller om du misstänker fel.
- Dra inte ur kontakten genom att dra i sladden.
- Sänk inte ner strykjärnet i vatten eller någon annan vätska.
- Förvara inte apparaten utomhus (regn, solljus, frost etc.).

## Råd om avfallshantering

Våra produkter levereras i optimerade förpackningar. Detta innebär i grunden att vi använder material som inte förorenar och som ska lämnas till miljöstationer för återvinning som sekundära råmaterial. Du kan kontakta din kommun om du behöver mer information om återvinning av gamla hushållsmaskiner.



**Denna apparat är märkt i enlighet med det europeiska direktivet 2012/19/EU gällande begagnade elektriska och elektroniska apparater (elektriskt och elektroniskt utrustning – WEEE).**

**Direktivet definierar regler för insamling och återvinning av förbrukade varor som gäller i hela EU.**

## Tuotekuvas

Fäll ut sidostyckena



1. "TempOK"-merkkivalot
2. "SensorSecure"-merkkivalo
3. Suihkepainike
4. Pikahöyrytyspainike
5. Höyryn säädin
6. Vedentäyttöaukko

7. Suihkeen suutin
8. Tasomerkintä maksimitäyttöä varten
9. "clean" (puhdistus) -painike
10. Silityspohja
11. Kanta
12. Virtajohto



## 1. Vesisäiliön täyttäminen

Tämä laite on tarkoitettu käytettäväksi normaalilla hanavedellä.

**Tärkeää:** Älä käytä lisäaineita! Muiden nesteiden, kuten hajusteiden, etikan, tärkkelyksen, kuivausrumpujen tai ilmastointijärjestelmien kondenssiveden tai kemikaalien käyttö vahingoittaa laitetta. Edellä mainittujen tuotteiden käyttö mitätöi takuun!

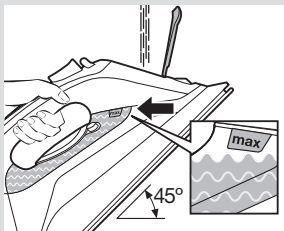
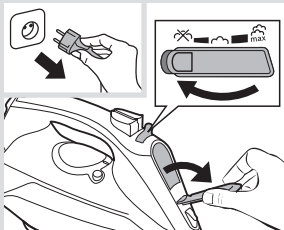

- 1 Irrota silitysrauta sähköverkosta.
- 2 Aseta höyryn säädin (5) asentoon .
- 3 Avaa vedentäyttöaukko (6).
- 4 Täytä vesisäiliö. **Älä milloinkaan täytä säiliötä maksimitason yli (8)!**
- 5 Sulje vedentäyttöaukon kansi.

**Vinkki:** Sekoita hanavettä tislattuun veteen suhteessa 1:1 höyrytystoiminnon tehon optimoimiseksi. Jos alueesi hanavesi on erittäin kovaa, sekoita hanavettä tislattuun veteen suhteessa 1:2.



## 2. Lämpeneminen

Poista mahdolliset merkit ja suojakalvot silityspohjasta (10).

- 1 Kytke silitysrauta sähköverkkoon.
- 2 "SensorSecure"-toiminto aktivoituu ja merkkivalo (2) alkaa vilkkua.
- 3 "TempOK"-merkkivalot (1) vilkkuvat merkinä siitä, että silitysrauta on lämpenemässä. Kun silitysrauta on kuumennut käyttölämpötilaan, merkkivalo palaa jatkuvasti.

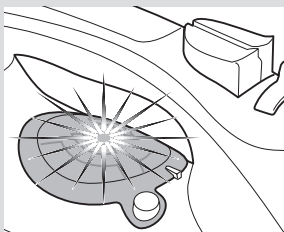
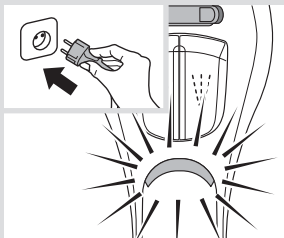





## “i-Temp”-teknologia

Tämä teknologia asettaa lämpötilan, joka soveltuu kaikille tekstiileille, joita voidaan silittää (symbolit ).

“i-Temp”-teknologia ei koske tekstiilejä, joita ei saa silittää (symboli ).

Tarkista tekstiilin hoito-ohjemerkin tai kokeile silittää normaalisti piilossa olevaan tekstiilin osaan.

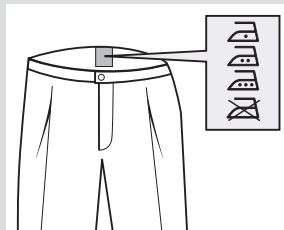

## 3. “SensorSecure” -toiminto

Alkukuumennuksen jälkeen “SensorSecure”-toiminto katkaisee silitysraudan virran, kun se jätetään ilman valvontaa. Se parantaa täten laitteen turvallisuutta ja säästää energiaa.

- 1 Kun kahvasta pidetään kiinni, silitysrauta kuumenee. “SensorSecure”-merkkivalo (2) palaa koko ajan.
- 2 Kun kahva päästetään irti, “SensorSecure”-toiminto aktivoituu ja silitysraudan kuumeneminen keskeytyy. “SensorSecure”-merkkivalo (2) vilkkuu.

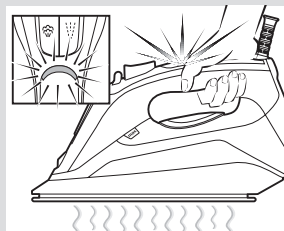

## 4. Höyryasetukset

Höyryn voimakkuutta säädetään silytyksen aikana höyryn säätimellä (5).

Höyryasetus	Höyryn säädin
Suuri höyryvirtaus	
Keskisuuri höyryvirtaus	
Kuivasilitys	

**Vinkki:** Yritä silittää tekstiilit, kun ne ovat vielä hieman kosteina pesun jälkeen. Tällöin vaatekappaleet tuottavat höyryn silitysraudan sijaan.

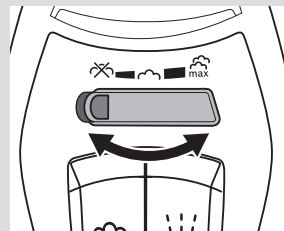

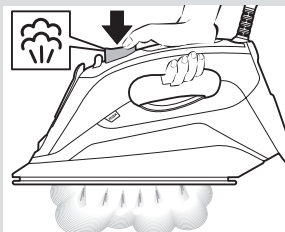

## 5. Pikahöyrytystoiminto

Pikahöyrytyksen avulla voidaan poistaa vaikeita ryppyjä tai painaa laskoksia.

- 1 Paina pikahöyrytyspainiketta (4) useamman kerran vähintään 5 sekunnin välein.



## 6. Pystysuora höyry

Pystysuoran höyryn avulla voidaan poistaa ryppyjä riippuvista vaatteista, verhoista jne.

- 1 Ripusta vaate vaateripustimeen.
- 2 Käytä silitysrautaa pystyasennossa 10 cm:n etäisyydeltä ja paina pikahöyrytyspainiketta (4) toistuvasti jättäen painallusten väliin vähintään 5 sekuntia.

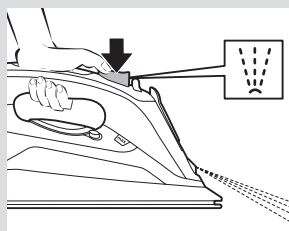
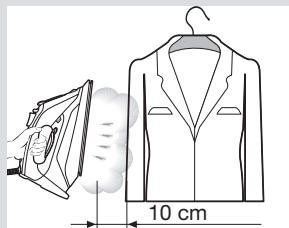

## 7. Suihke

Suihkeen avulla voidaan poistaa vaikeita ryppyjä.

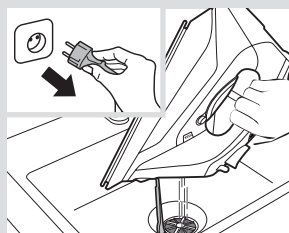

- 1 Paina suihkepainiketta (3) silittäessäsi ja suihkeen suuttimesta (7) suihkuua vettä kankaaseen.

**Vinkki:** Älä käytä suihketta silkkiin.



## 8. Silittämisen jälkeen

- 1 Irrota silitysrauta sähköverkosta.
- 2 Tyhjennä vesisäiliö.

- 3 Aseta höyryn säädin (5) asennosta  asentoon  ja takaisin useita kertoja (itsepuhdistus). Aseta höyryn säädin asentoon .
- 4 Aseta silitysrauta sivuun pystyasentoon kantansa (11) päälle, niin että se voi jäähtyä.
- 5 Kierrä virtajohto (12) löysästi silitysraudan kannan ympärille. Säilytä silitysrautaa pystyasennossa.

**Vinkki:** Jos haluat laittaa silitysraudan säilytykseen välittömästi silittämisen jälkeen, voit käyttää "StoreProtect" (säilytyksen suojaus) -lisävarustetta (katso kappale "Lisävarusteet").

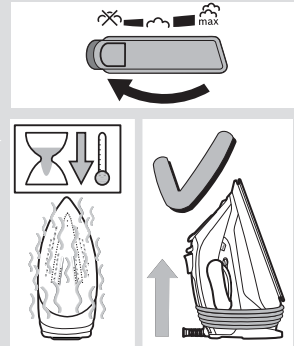

## Puhdistus ja ylläpito



### Varoitus! Palovammavaara!

**Irrota laite aina sähköverkosta ennen sen puhdistamista tai huoltamista.**

- 1 Jos silitysrauta on hieman likainen, irrota pistoke ja anna silityspohjan (10) jäähtyä. Pyyhi ulkokuori ja silityspohja ainoastaan kostealla kankaalla.
- 2 Pidä silityspohja tasaisena välttämällä sen osumista metalliosiin. Älä koskaan käytä hankausalustaa tai kemikaaleja silityspohjan puhdistamiseen.

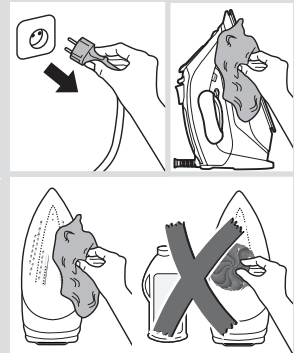

## Kalkinpoistojärjestelmät

### A "self-clean"

Aina höyryn säädintä (5) painettaessa "self-clean" (itsepuhdistus) -järjestelmä puhdistaa mekanismin kalkkijäämistä.

### B "anti-calc"

"anti-calc"-patruuna on suunniteltu vähentämään kalkkikertymiä höyrysilityksen aikana.

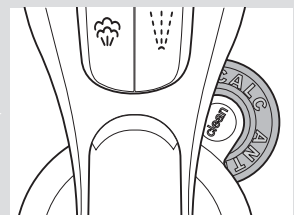

## C “Calc’nClean”-toiminto

“Calc’nClean”-toiminto auttaa poistamaan saostumia höyrysäiliöstä.

Jos alueesi vesi on erityisen kovaa, voit käyttää toimintoa noin kahden viikon välein.

- 1 Aseta höyryn säädin (5) asentoon . Irrota silitysrauta sähköverkosta.

**Vinkki:** Käytä erityistä kalkinpoistoainetta kalkin tehokkaaseen poistamiseen (katso kappale “Lisävarusteet”). Suorita tämä toimenpide 3 kuukauden välein.

Kaada mitta-astiallinen (25 ml) kalkinpoistoainetta vesisäiliöön.

- 2 Täytä vesisäiliö maksimitäytön tasomerkin tään asti.

- 3 Kytke silitysrauta sähköverkkoon.

- 4 Kun merkkivalot “TempOK” (1) alkavat palaa koko ajan, **irrota silitysrauta sähköverkosta (erittäin tärkeää!)**.

- 5 Pidä silitysrautaa pesualtaan yllä.

- 6 Paina “clean”-painiketta (9) ja ravista silitysrautaa edestakaisin pitäen sitä vaakasuorassa asennossa, kunnes noin kolmasosa säiliön vesimäärästä on haihtunut.

**Ulos tulee kiehuva vettä ja höyryä**, jotka tuovat mukanaan kalkin ja mahdolliset saostumat.

- 7 Vapauta “clean” (puhdistus) -painike ja ravista silitysrautaa kevyesti joidenkin sekuntien ajan.

- 8 Toista vaiheet 6 ja 7.

- 9 Tarkasta huolellisesti, että vesisäiliö on tyhjä (**erittäin tärkeää!**).

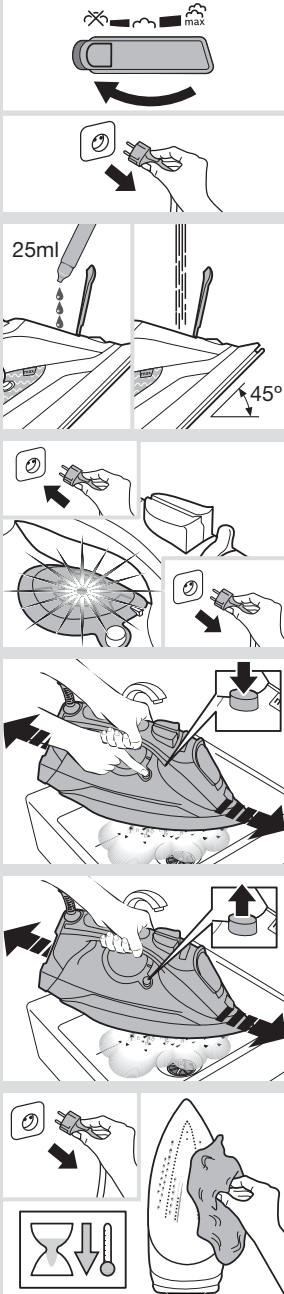

- 10 Kytke silitysrauta pistorasiaan ja kuumenna se uudelleen, kunnes loput vedestä on haihtunut pois.

- 11 Irrota silitysrauta pistorasiasta ja anna silityspohjan jäähtyä. Puhdista silityspohja ainoastaan kostealla puuvillakankaalla.



## Lisävarusteet

Lisävarusteita voi ostaa asiakaspalvelusta tai alan erikoisliikkeistä.

	<b>Kalkinpoistoaine</b>		<b>StoreProtect</b>
Höyrysilitysraudan tehokkaaseen kalkinpoistoon. <b>Sisältää: 4 pulloa x 25 ml</b>		Mahdollistaa silitysraudan asettamisen turvallisesti säilöön heti käytön jälkeen, vaikka silityspohja olisi kuuma.	
<b>Lisävarusteen nimi: TDZ1101</b>		<b>Lisävarusteen nimi: TDZ1750</b>	
<b>Lisävarustekoodi: 00311715</b>		<b>Lisävarustekoodi: 00575960</b>	



## Vianmääritys

Ongelma	Mahdollinen syy	Ratkaisu
Silitysrauta ei kuumene.	“SensorSecure”- toiminto on aktivoitu. Silitysrauta on asetettu valmiustilaan.	Tartu silitysraudan kahvaan sen käynnistämiseksi.
Vettä valuu ulos silityspohjasta käytettäessä “shot of steam” (pikahöyrytys)-toimintoa.	Olet painanut pikahöyrytyspainiketta (4) toistuvasti odottamatta 5 sekuntia jokaisen painalluksen välissä.	Odota 5 sekuntia jokaisen pikahöyrytyspainikkeen painalluksen välissä.
Höyryä ei tule.	Höyryn säädin (5) on asetettu asentoon  .	Aseta höyryn säädin korkeampaan asentoon.
Pisarointia liikaa tai höyrytys liian voimakasta.	“clean”-painiketta (9) ei ole suljettu oikein.	Suuntaa silitysrautaa pois päin silitysalueelta. Paina muutaman kerran “clean”-painiketta.
Savua tulee ulos, kun silitysrauta kytketään päälle ensimmäisen kerran.	Tämä voi johtua sisäosien voitelusta.	Tämä on normaalia ja se menee ohi muutaman minuutin kuluessa.
Jäämiä tulee ulos silityspohjan (10) rei’istä.	Kalkkijäämiä tulee ulos höyrykammioista.	Suorita puhdistustoimenpiteet (katso osio “calc’n clean -toiminto”).

Jos edellä mainittujen toimenpiteiden avulla ei ratkaista ongelmaa, ota yhteyttä valtuutettuun huoltopalveluun.

Le agradecemos la compra de la plancha de vapor "Sensixx'x DA70 EasyComfort" de Bosch.

Lea detenidamente las instrucciones de uso del aparato y guárdelas para una posible consulta posterior.

**Este manual puede ser descargado desde la página local de Bosch.**

## Instrucciones generales de seguridad

- No deje la plancha desatendida mientras está conectada a la red.
- Desconecte el enchufe de la red antes de llenar el aparato con agua o antes de retirar el agua restante tras su utilización.
- Coloque el aparato sobre una superficie estable.
- Cuando esté sobre su soporte, asegúrese de situarlo sobre una superficie estable.
- No utilice la plancha si se ha caído, muestra daños visibles o si tiene fugas de agua. Deberá ser revisada por un servicio de asistencia técnica autorizado antes de utilizarlo de nuevo.
- Con objeto de evitar situaciones de peligro, cualquier trabajo de reparación que pueda ser necesario, como por ejemplo sustituir el cable eléctrico, deberá ser realizado por un servicio de Asistencia Técnica autorizado.
- Este aparato pueden utilizarlo niños con edad de 8 años y superior, y personas con capacidades físicas, sensoriales o mentales reducidas o falta de experiencia y conocimiento, si se les ha dado la supervisión o instrucción apropiadas respecto al uso del aparato de una manera segura y comprenden los peligros que implica. Los niños no deben jugar con el aparato. La limpieza y el mantenimiento a realizar por el usuario no deben realizarlos los niños sin supervisión.
- Mantener la plancha y su cable fuera del alcance de los niños menores de 8 años cuando está conectada o enfriándose.
- Este aparato está diseñado para uso doméstico en altitudes inferiores a 2000 m sobre el nivel del mar.
-  **ATENCIÓN. Superficie caliente.**  
La superficie puede calentarse durante el funcionamiento.

## Avisos importantes

- El presente aparato ha sido diseñado exclusivamente para uso doméstico, quedando por tanto excluido el uso industrial del mismo.
- Utilice este aparato sólo para los fines para los que ha sido diseñado, es decir, como una plancha. Cualquier otro uso se considerará inadecuado y, en consecuencia, peligroso. El fabricante no será responsable de ningún daño resultante de un uso indebido o inadecuado.
- Este aparato alcanza temperaturas elevadas y produce vapor durante su utilización, lo cual podría causar escaldaduras o quemaduras en caso de uso inadecuado.
  - No toque la suela. Coja la plancha por su asa.
  - No deje el cable colgando de la mesa o tabla de planchado para evitar que el aparato se caiga.
  - No proyecte el vapor sobre ropa puesta.
  - No dirija el chorro de vapor hacia personas o animales.
- No permita que el cable entre en contacto con bordes cortantes o con la suela de la plancha cuando ésta se encuentre caliente.
- No apoye la plancha en posición horizontal mientras la suela está caliente. Apóyela sobre su talón.
- Mientras está conectado, no toque el aparato con las manos húmedas.
- Antes de enchufar el aparato a la red, asegúrese de que el voltaje se corresponde con el indicado en la placa de características.

- Este aparato debe conectarse a una toma con conexión a tierra. Si utiliza una alargadera, asegúrese de que dispone de una toma de 16 A bipolar con conexión a tierra.
- En condiciones especiales del entorno, puede darse una ligera inestabilidad.
- No coloque el aparato bajo el grifo para llenar el depósito con agua.
- Desconecte el aparato de la red eléctrica tras cada uso, o en caso de comprobar defectos en el mismo.
- No desenchufe el aparato de la toma tirando del cable.
- No introduzca la plancha en agua o en cualquier otro líquido.
- No deje el aparato expuesto a la intemperie (lluvia, sol, escarcha, etc.).

## Información sobre eliminación

Nuestros productos se entregan en un embalaje optimizado. Esto consiste básicamente en la utilización de materiales no contaminantes que debe entregarse al servicio local de retirada de residuos como materias primas secundarias. Solicite información a su ayuntamiento para la retirada de electrodomésticos obsoletos.



**Este aparato está marcado con el símbolo de cumplimiento con la Directiva Europea 2012/19/UE relativo a la eliminación de aparatos eléctricos y electrónicos usados (Residuos de aparatos eléctricos y electrónicos RAEE).**

**La directiva proporciona el marco general válido en todo el ámbito de la Unión Europea para la retirada y la reutilización de los residuos de los aparatos eléctricos y electrónicos.**

Abrir el desplegable lateral



## Descripción

1. Lámparas indicadoras "TempOK"
2. Lámpara indicadora "SensorSecure"
3. Botón de spray
4. Botón de supervapor
5. Regulador de vapor
6. Tapa del depósito de agua
7. Salida de spray
8. Marca de llenado máximo
9. Botón "clean"
10. Suela
11. Talón
12. Cable de red

# Manera de usar la plancha



## 1. Llenar de agua el depósito

Su plancha ha sido diseñada para usar agua del grifo.

**Importante:** ¡No utilizar aditivos! Añadir cualquier otro líquido, como perfume, vinagre, almidón, agua de condensación de secadoras, agua de condensación de aires acondicionados u otros productos químicos puede ocasionar daños en el aparato e implica la anulación de la garantía.

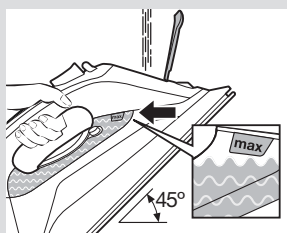
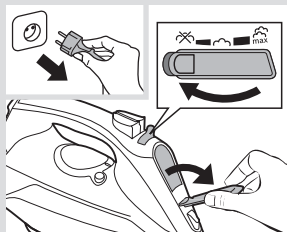

- 1 Desenchufe la plancha.
- 2 Coloque el regulador de vapor (5) en la posición .
- 3 Abra la tapa del depósito de agua (6).
- 4 Llene de agua el depósito. **Nunca sobrepase la marca de llenado máximo (8).**
- 5 Cierre la tapa del depósito de agua.

**Consejo:** Para prolongar la vida útil del aparato, mezcle agua del grifo con agua destilada en la misma proporción (1:1). Si el agua de su zona es muy dura, mezcle agua del grifo con agua destilada en doble proporción (1:2).

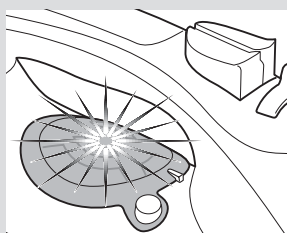
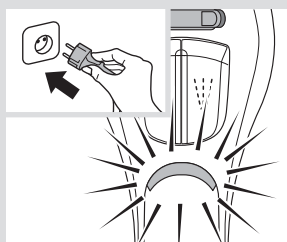

## 2. Calentamiento

Retire de la suela (10) cualquier etiqueta o tapa de protección.

- 1 Enchufe la plancha.
- 2 Se activa la función "SensorSecure". La lámpara indicadora (2) parpadea.
- 3 La lámpara indicadora "TempOK" (1) parpadea, indicando que la plancha se está calentando. Cuando la plancha está lista para su uso, la lámpara indicadora se ilumina de forma permanente.





## Tecnología “i-Temp”

Esta tecnología establece una temperatura adecuada para todo tipo de tejido que pueda ser planchado (símbolos .

La tecnología “i-Temp” no es aplicable a tejidos que no puedan ser planchados (símbolo .

Preste atención a la etiqueta de planchado de la prenda, o pruebe a planchar sobre una zona no visible de la prenda.

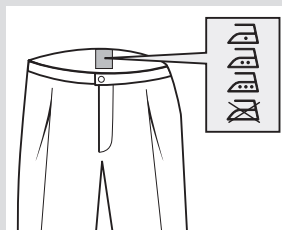

## 3. Función “SensorSecure”

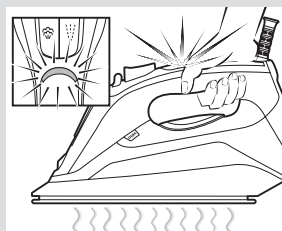

Después del calentamiento inicial, la función “SensorSecure” desconecta la plancha si se deja desatendida. De este modo se incrementa la seguridad y se ahorra energía.

- 1 Mientras el asa está agarrada, la plancha se calienta. La lámpara “SensorSecure” (2) se ilumina de forma permanente.
- 2 Al soltar el asa, se activa la función “SensorSecure” y la plancha deja de calentarse. La lámpara “SensorSecure” (2) parpadea.



## 4. Modos de vapor

El regulador de vapor (5) sirve para ajustar la cantidad de vapor producido al planchar.

Nivel de vapor	Regulador de vapor
Máximo	
Medio	
Planchado en seco	

**Consejo:** Procure planchar las prendas mientras éstas están todavía húmedas después del lavado. De este modo el vapor lo generarán las prendas en lugar de la plancha.

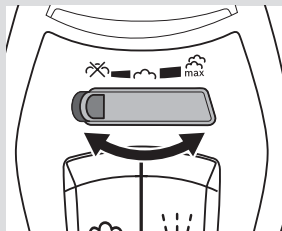

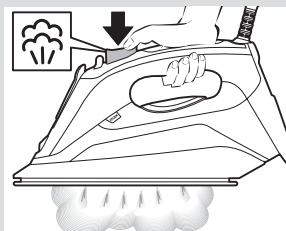

## 5. Función supervapor

Utilícelo para eliminar arrugas severas o al presionar sobre pliegues duros.

- 1 Pulse repetidamente el botón de supervapor (4) a intervalos de 5 segundos.



## 6. Planchado vertical

Utilícelo para eliminar arrugas de prendas colgadas de perchas, cortinas, etc.

- 1 Cuelgue la prenda a planchar en una percha.
- 2 Mantenga la plancha en posición vertical delante de la prenda, a unos 10 cm de distancia. Pulse a intervalos de 5 segundos el botón de supervapor (4).

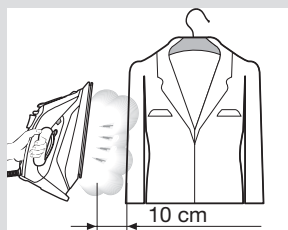

**Importante:** Si la lámpara indicadora "SensorSecure" (2) parpadea mientras plancha en posición vertical, significa que el asa no se está agarrando de manera adecuada y por tanto la plancha se enfría.



## 7. Spray

Utilícelo para eliminar arrugas severas.

- 1 Al planchar, pulse el botón de spray (3) y se proyectará agua desde la salida de spray (7) sobre la prenda.

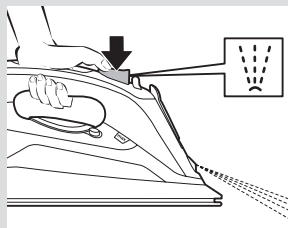

**Consejo:** No utilice el spray sobre seda.



## 8. Tras cada planchado

- 1 Desenchufe la plancha.
- 2 Vacíe el depósito de agua.

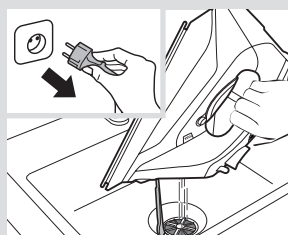

- 3 Mueva el regulador de vapor (5) desde hasta varias veces (auto limpieza). Coloque el regulador de vapor en la posición .
- 4 Apoye la plancha sobre su talón (11) y déjela enfriar.
- 5 Enrolle el cable de red (12) alrededor del talón, sin apretarlo en exceso. Guarde la plancha siempre en posición vertical apoyada sobre su talón.

**Consejo:** Para guardar la plancha de forma inmediata, puede usar el accesorio “StoreProtect” (ver apartado “Accesorios”).

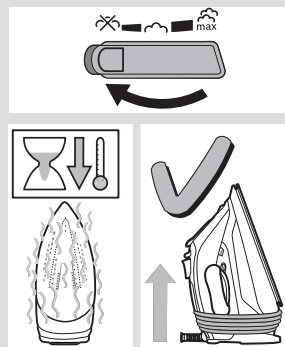

## Limpieza y mantenimiento

**⚠ ¡Atención! ¡Riesgo de quemaduras!**

**Desenchufe siempre la plancha de la red antes de realizar cualquier trabajo de limpieza o mantenimiento.**

- 1 Si la plancha está ligeramente sucia, deje enfriar la suela de la plancha (10). Limpie el cuerpo del aparato y la suela con un paño húmedo, secándola a continuación.
- 2 Para mantener la suela suave, evite que entre en contacto con objetos metálicos. No utilice nunca estropajos ni productos químicos para limpiar la suela.

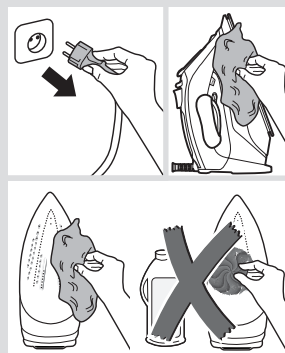

## Sistemas de descalcificación

### **A** “self-clean” (auto limpieza)

Cada vez que utilice el regulador de vapor (5), el sistema “self-clean” limpia los sedimentos de cal del mecanismo.

### **B** “anti-calc”

El cartucho “anti-calc” ha sido diseñado para reducir la acumulación de cal que se produce durante el planchado con vapor.

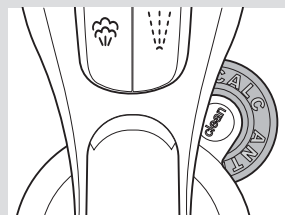

## C Función “Calc'nClean”

La función “Calc'nClean” ayuda a eliminar partículas de cal de la cámara de vapor.

Si el agua de su zona es muy dura, utilice esta función cada dos semanas aproximadamente.

- 1 Coloque el regulador de vapor (5) en la posición . Desconecte la plancha de la red.

**Consejo:** para una eliminación profunda de la cal, puede usar el líquido descalcificante (ver apartado “Accesorios”). Debe hacerse cada 3 meses.

Vierta una dosis (25 ml) de líquido descalcificante dentro del depósito.

- 2 Llene el depósito con un vaso hasta la marca de llenado máximo.

- 3 Conecte la plancha.

- 4 Cuando la lámpara “TempOK” (1) se encienda de forma permanente, **desenchufe la plancha (¡muy importante!)**.

- 5 Sujete la plancha sobre un fregadero.

- 6 Apriete el botón “clean” (9) y agite la plancha de adelante hacia atrás, a la vez que la mantiene en posición horizontal, hasta que aproximadamente un tercio de la capacidad de agua de depósito se haya evaporado. **Saldrá vapor y agua hirviendo, arrastrando partículas de cal y sedimentos si los hay.**

- 7 Libere el botón “clean” y sacuda suavemente el aparato durante unos segundos.

- 8 Repita tres veces los pasos 6 y 7.

- 9 Asegúrese de que el depósito de agua esté vacío (**¡muy importante!**).

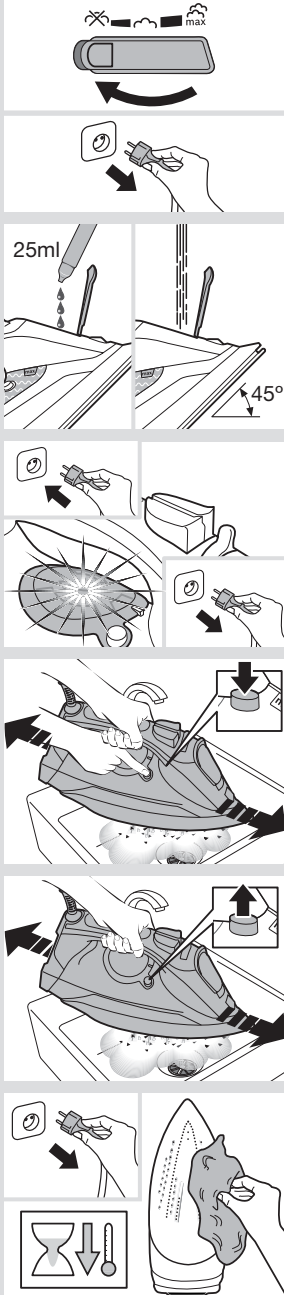

- 10 Enchufe y caliente la plancha hasta evaporar los restos de agua.

- 11 Desenchufe la plancha y deje enfriar la suela. Limpie la suela con un paño de algodón húmedo.



## Accesorios

Puede adquirirlos en el servicio postventa o en comercios especializados.

	<b>Líquido descalcificante</b>		<b>“StoreProtect”</b>
Para una eliminación profunda de la cal. <b>Contenido: 4 dosis de 25 ml.</b>		Para guardar la plancha de forma inmediata y segura, incluso con la suela caliente.	
<b>Nombre: TDZ1101</b>		<b>Nombre: TDZ1750</b>	
<b>Código: 00311715</b>		<b>Código: 00575960</b>	



## Anomalías más comunes

Problema	Causa probable	Solución
La plancha no calienta.	La función “SensorSecure” se ha activado. La plancha se encuentra en estado de espera.	Agarre el asa de la plancha para activarla.
Gotea agua cuando se usa la función “supervapor”.	Ha presionado el botón de supervapor (4) repetidas veces, sin esperar 5 segundos entre cada pulsación.	Espere 5 segundos entre cada pulsación del botón de supervapor.
No se produce vapor.	El regulador de vapor (5) se encuentra en la posición  .	Seleccione con el regulador un nivel de vapor más alto.
La plancha gotea o emite vapor de forma excesiva.	El botón “clean” (9) no cierra de forma adecuada.	Aparte la plancha de la ropa y pulse unas cuantas veces el botón “clean”.
Se desprenden humos y olores al conectar la plancha por primera vez.	Engrase de algunas piezas internas.	Esto es normal y cesará en pocos minutos.
Sale suciedad por los agujeros de la suela (10).	Restos de cal procedentes de la cámara de vaporización.	Lleve a cabo un ciclo de limpieza (ver apartado “Función Calc’nClean”).

Si lo anterior no soluciona el problema, póngase en contacto con un Servicio de Asistencia Técnica autorizado.

Muitos parabéns pela aquisição do ferro a vapor “Sensixx’x DA70 EasyComfort” da Bosch.

Leia com atenção o manual de instruções do aparelho e guarde-o para futura referência.

Poderá transferir este manual da página web da Bosch.

## Instruções gerais de segurança

- Não deixe o ferro de engomar sozinho enquanto estiver ligado à eletricidade.
- Retire a ficha da tomada antes de encher o aparelho com água, ou antes de tirar a água restante após a utilização.
- O aparelho deve ser colocado e utilizado sobre uma superfície estável.
- Quando estiver colocado no suporte, assegure-se de que o pousa sobre uma superfície estável.
- Não utilize o ferro de engomar se tiver caído, mostrar sinais visíveis de danos ou se tiver fugas de água. Deverá ser inspecionado por um serviço de assistência técnica autorizado antes de utilizá-lo de novo.
- Com o propósito de evitar situações perigosas, qualquer intervenção ou reparação que o aparelho possa necessitar, por exemplo a substituição de um cabo elétrico danificado, só deverá ser realizado por pessoal qualificado de um Centro de serviço técnico autorizado.
- Este aparelho só pode ser utilizado por crianças a partir dos 8 anos e por pessoas com capacidades físicas, sensoriais ou mentais limitadas, ou pessoas com falta de experiência ou conhecimento, caso tenham recebido supervisão ou formação sobre como utilizar o aparelho de forma segura e percebam os perigos inerentes. As crianças não devem utilizar este aparelho como um brinquedo. A limpeza e a manutenção do aparelho não devem ser efetuadas por crianças sem supervisão.
- Mantenha o ferro e o respetivo cabo de ligação fora do alcance de crianças com menos de 8 anos, quando o ferro estiver ligado ou a arrefecer.
- Este aparelho foi concebido apenas para utilização doméstica, até 2000 m acima do nível do mar.
-  **CUIDADO. Superfície quente.**  
A superfície aquece com a utilização.

## Avisos importantes

- O presente aparelho foi desenhado exclusivamente para uso doméstico, ficando por isso excluído o seu uso industrial.
- Utilize este aparelho somente para os fins para os quais foi desenhado, ou seja, como um ferro de engomar. Qualquer outro uso é considerado inadequado e, como tal, perigoso. O fabricante não será responsável por qualquer dano resultante de um uso indevido ou inadequado.
- Este aparelho atinge temperaturas elevadas e produz vapor durante a utilização, o que pode provocar escaldões ou queimaduras em caso de utilização inadequada.
  - Não toque na base! Segure o ferro pela pega.
  - Não deixe o cabo de alimentação suspenso na mesa ou na tábua de engomar, para evitar que o aparelho caia.
  - Não engome a roupa enquanto a tiver vestida!
  - Nunca direcione spray nem vapor a pessoas ou animais!
- Não deixe que o cabo de alimentação entre em contacto com arestas ou com a base, quando a mesma estiver quente.
- Nunca pouse o ferro na horizontal quando a base estiver quente. Pouse-o sobre a parte traseira.
- Não toque no aparelho com as mãos molhadas enquanto estiver em funcionamento.
- Antes de ligar o aparelho à eletricidade, assegure-se de que a voltagem corresponde ao indicado na placa de características.

- Este aparelho deve ser ligado a uma tomada com ligação terra. Se utilizar uma extensão, assegure-se de que dispõe de uma tomada de 16 A bipolar com ligação terra.
- Em condições ambientais especiais, pode ocorrer uma ligeira instabilidade.
- Não coloque o aparelho debaixo da torneira para encher o depósito com água.
- Desligue o aparelho da rede de abastecimento elétrico imediatamente se houver alguma falha, e sempre após cada utilização.
- Não desligue o aparelho da tomada puxando o cabo.
- Não introduza o ferro de engomar em água ou em qualquer outro líquido.
- Não deixe o aparelho exposto às intempéries (chuva, sol, geada, etc.).

## Informação sobre eliminação

Os nossos produtos são entregues numa embalagem otimizada. Isto consiste basicamente na utilização de materiais não contaminantes que devem ser entregues no serviço local de recolha de resíduos como matérias-primas secundárias. Solicite mais informação sobre a recolha de eletrodomésticos obsoletos na sua zona.



**Este aparelho encontra-se etiquetado de acordo com a Diretiva europeia 2012/19/UE relativa aos aparelhos elétricos e eletrónicos utilizados (Resíduos de Equipamentos Elétricos e Eletrónicos - REEE).**

**A diretiva determina o quadro para o retorno e a reciclagem de aparelhos usados a aplicar em toda a UE.**

Abra os lados móveis



## Descrição

1. Indicadores luminosos "TempOK"
2. Indicador luminoso "SensorSecure"
3. Botão de spray
4. Botão de jacto de vapor
5. Regulador de vapor
6. Tapa do orifício de enchimento de água
7. Bocal de spray
8. Marca de nível de enchimento máximo
9. Botão "clean"
10. Base
11. Parte traseira
12. Cabo de alimentação



## 1. Encher o reservatório de água

Este aparelho foi concebido para usar água da torneira.

**Importante:** Não utilize aditivos! A adição de outros líquidos, como perfume, vinagre, amido, água de condensação de máquinas de secar roupa ou de sistemas de ar condicionado ou quaisquer outros produtos químicos danificará o aparelho. Todos os danos provocados pela utilização dos produtos acima mencionados tornarão a garantia nula!

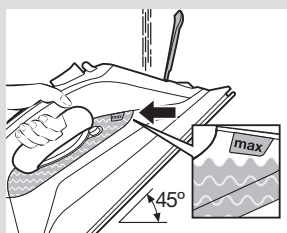
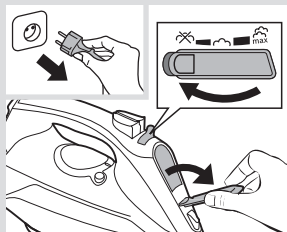

- 1 Desligue o ferro da tomada de corrente.
- 2 Coloque o regulador de vapor (5) na posição .
- 3 Abra a tampa do orifício de enchimento de água (6).
- 4 Encha o reservatório de água. **Nunca encha o reservatório acima da marca de nível de enchimento máximo (8)!**
- 5 Feche a tampa do orifício de enchimento de água.

**Sugestão:** Para que a função de vapor continue a funcionar nas condições ideais, pode misturar água da torneira com água destilada 1:1. Se a água da torneira na sua área de residência for muito dura, misture-a com água destilada 1:2.

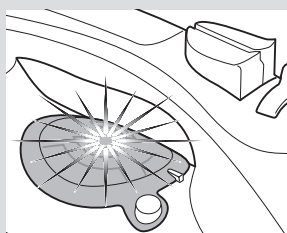
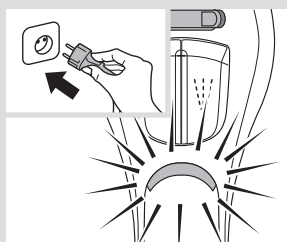

## 2. Aquecimento

Remova qualquer etiqueta ou capa de proteção da base (10).

- 1 Ligue o ferro à tomada.
- 2 A função "SensorSecure" é ativada e o indicador luminoso (2) fica a piscar.
- 3 O indicador luminoso "TempOK" (1) fica a piscar, indicando que o ferro está a aquecer. Quando o ferro estiver pronto a utilizar, o indicador luminoso fica permanentemente aceso.





## Tecnologia “i-Temp”

Esta tecnologia define a temperatura ideal, adequada a todos os tecidos que possam ser engomados (símbolos ).

O Tecnologia “i-Temp” não é aplicável a tecidos que não possam ser engomados (símbolo ).

Verifique a etiqueta da peça de roupa, para conhecer os detalhes, ou experimente engomar uma parte do tecido que, normalmente, não seja visível.

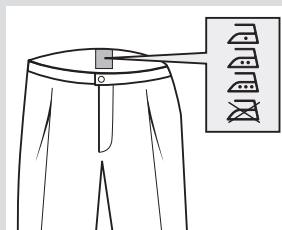

## 3. Função “SensorSecure”

Após o aquecimento inicial, a função “SensorSecure” desliga o ferro quando este não está a ser utilizado, aumentando, assim, a segurança e poupando energia.

- 1 Quando se pega no ferro de engomar, o mesmo aquece. O indicador luminoso “SensorSecure” (2) fica permanentemente aceso.
- 2 Quando se larga a pega do ferro de engomar, a função “SensorSecure”. O ferro deixa de gerar vapor. O indicador luminoso “SensorSecure” (2) fica a piscar.

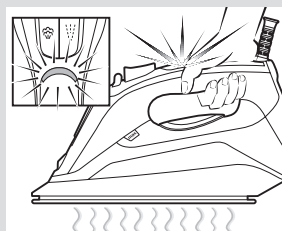

## 4. Modos de vapor

O regulador de vapor (5) é utilizado para regular a quantidade de vapor produzida ao engomar.

Modo de vapor	Regulador de vapor
Fluxo de vapor elevado	
Fluxo de vapor médio	
Engomar a seco	

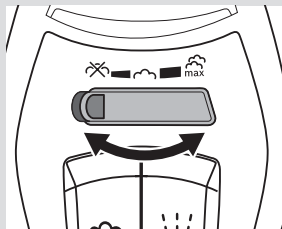

**Sugestão:** Tente engomar os tecidos enquanto ainda estiverem húmidos, após a lavagem. O vapor será gerado pelos tecidos e não pelo ferro.



## 5. Função de jacto de vapor

A função de jacto de vapor pode ser utilizada para remover vincos ou pregas difíceis.

- 1 Prima repetidamente o botão de jacto de vapor (4) a intervalos mínimos de 5 segundos.



## 6. Vapor vertical

O vapor vertical pode ser utilizado para remover vincos em roupas penduradas em cabides, cortinas, etc.

- 1 Pendure a peça de roupa num cabide.
- 2 Segure o ferro em posição vertical, a uma distância de 10 cm, e prima o botão de jacto de vapor (4) repetidamente, a intervalos mínimos de 5 segundos.

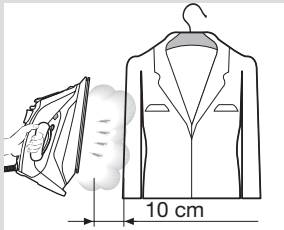

**Importante:** Se o indicador luminoso “SensorSecure” (2) piscar ao engomar em posição vertical, significa que não se está a segurar devidamente na pega e o ferro arrefece.



## 7. Spray

O spray pode ser utilizado para remover vincos difíceis.

- 1 Ao engomar, prima o botão de spray (3), para que o bocal de spray (7) pulverize água sobre a peça de roupa.

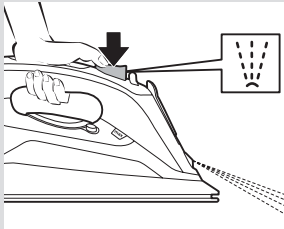





**Sugestão:** Não utilize a função de spray em sedas.

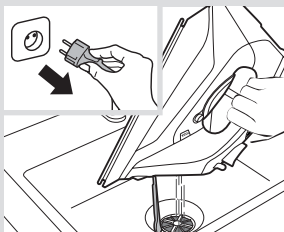

## 8. Após engomar

- 1 Desligue o ferro da tomada de corrente.
- 2 Esvazie o reservatório de água.



- 3 Desloque o regulador de vapor (5) de  para  e no sentido inverso, várias vezes (limpeza automática). Coloque o regulador de vapor na posição .
- 4 Apoie o ferro em posição vertical, sobre a parte traseira (11), para arrefecer.
- 5 Enrole o cabo de alimentação (12), sem apertar, à volta da parte traseira do ferro. Arrume o ferro em posição vertical.

**Sugestão:** Para arrumar o ferro de imediato, pode utilizar o acessório "StoreProtect" (consulte a secção "Acessórios").

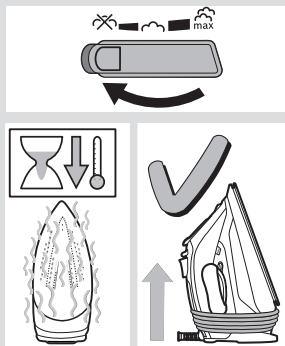

## Limpeza e Manutenção

### **Atenção! Risco de queimaduras!**

**Desligue sempre o aparelho da corrente antes de efetuar qualquer operação de limpeza ou manutenção.**

- 1 Se o ferro não estiver muito sujo, desligue-o da corrente e aguarde até a base (10) arrefecer. Limpe o ferro e a respetiva base apenas com um pano de algodão húmido.
- 2 Para manter a base do ferro em bom estado, deve evitar que bata em objetos metálicos. Nunca limpe a base do ferro com esfregões abrasivos ou produtos químicos.

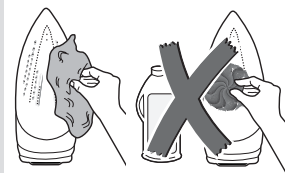
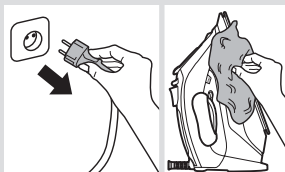

AntiCalc

## Sistemas anticalcário

### **A** "self-clean"

Sempre que utiliza o regulador de vapor (5), o sistema "self-clean" (limpeza automática) limpa os depósitos de calcário do mecanismo.

### **B** "anti-calc"

O cartucho "anti-calc" foi concebido para reduzir a formação de calcário produzido ao engomar a vapor, contribuindo para o aumento da vida útil do seu ferro.

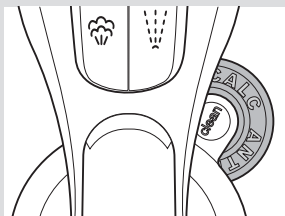

## C Função “Calc'nClean”

A função “Calc'nClean” ajuda a remover partículas de calcário que se encontram na câmara de vapor.

Se a água na sua área de residência for muito dura, pode utilizar esta função a cada duas semanas, aproximadamente.

- 1 Coloque o regulador de vapor (5) na posição . Desligue o ferro da tomada de corrente e encha.

**Sugestão:** Para uma remoção profunda do calcário, recomenda-se a utilização do líquido anticalcário (consulte a secção “Acessórios”). Este procedimento deve ser efetuado trimestralmente.

Deite uma medida (25 ml) de líquido anticalcário no reservatório de água.

- 2 Encha o reservatório de água até à marca de nível de enchimento máximo.

- 3 Ligue o ferro à tomada.
- 4 Quando o indicador luminoso “TempOK” (1) estiver aceso permanentemente, **desligue o ferro da corrente (muito importante!)**.

- 5 Segure o ferro sobre o lava-loiça.
- 6 Prima o botão “clean” (9) e agite o ferro para a frente e para trás mantendo-o na posição horizontal até se evaporar, aproximadamente, um terço da água existente no reservatório. **Do mesmo saem água a ferver e vapor**, juntamente com calcário ou depósitos eventualmente presentes.

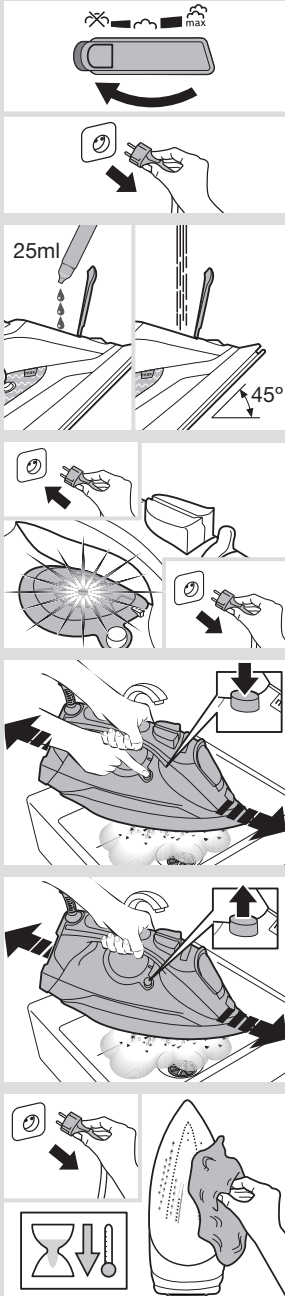

- 7 Solte o botão “clean” e agite ligeiramente o ferro durante alguns segundos.
- 8 Repita os passos 6 e 7.
- 9 Verifique cuidadosamente se o reservatório de água está vazio (**muito importante!**).
- 10 Ligue o ferro à tomada e volte a aquecê-lo até a água remanescente se evaporar.

- 11 Desligue o ferro da tomada e aguarde até a base arrefecer. Limpe a base apenas com um pano de algodão húmido.



## Acessórios

Os acessórios podem ser adquiridos junto do serviço de apoio ao cliente ou em lojas especializadas.

	<p><b>Líquido anticalcário</b></p>	 <p><b>“StoreProtect”</b></p>
<p>Para uma remoção profunda do calcário do ferro a vapor. <b>Conteúdo: 4 frascos x 25 ml</b></p>		<p>Permite arrumar o ferro de forma imediata e segura, mesmo que a base esteja quente.</p>
<p><b>Nome do acessório: TDZ1101</b></p>		<p><b>Nome do acessório: TDZ1750</b></p>
<p><b>Código do acessório: 00311715</b></p>		<p><b>Código do acessório: 00575960</b></p>



## Resolução de problemas

Problema	Causa provável	Solução
<p>O ferro não aquece.</p>	<p>A função “SensorSecure” foi ativada. O ferro está em estado “stand-by”.</p>	<p>Segure na pega do ferro para o reiniciar.</p>
<p>Ao utilizar a função “jacto de vapor”, pinga água da base.</p>	<p>Premiu repetidamente o botão de jacto de vapor (4) sem respeitar os intervalos de 5 segundos entre cada pressão.</p>	<p>Aguarde 5 segundos entre cada pressão do botão de jacto de vapor.</p>
<p>Não sai vapor.</p>	<p>O regulador de vapor (5) está na posição .</p>	<p>Coloque o regulador de vapor numa posição superior.</p>
<p>Excesso de vapor ou de pingos.</p>	<p>Fecho incorreto do botão “clean” (9).</p>	<p>Direccione o ferro para fora da zona de engomar. Active o botão “clean” algumas vezes.</p>
<p>Sai fumo quando liga o ferro pela primeira vez.</p>	<p>Isto pode ser provocado pela lubrificação de algumas das peças internas.</p>	<p>Isto é normal e o ferro deixa de deitar fumo passados alguns minutos.</p>
<p>Saem resíduos pelos orifícios na base (10) do ferro.</p>	<p>Vestígios de calcário na câmara de vapor.</p>	<p>Efetue um ciclo de limpeza (consulte a secção “Função “Calc’nClean”).</p>

Se nenhuma das acções indicadas acima solucionar o problema, contacte um Centro de Serviço Técnico autorizado.

Ευχαριστούμε για την αγορά του  
“Sensixx’x DA70 EasyComfort”  
ατμοσίδηρου της Bosch.

Διαβάστε τις οδηγίες χρήσης αυτής της  
συσκευής προσεκτικά και φυλάξτε τις για  
μελλοντική αναφορά.

Μπορείτε να μεταφορτώσετε αυτό το  
εγχειρίδιο από τη τοπική ιστοσελίδα  
της Bosch.

## Γενικές οδηγίες ασφαλείας

- Αποσυνδέστε το σίδερο από το ηλεκτρικό ρεύμα όταν πρέπει να το αφήσετε χωρίς επίβλεψη.
- Τραβήξτε το ηλεκτρικό καλώδιο από την πρίζα προτού γεμίσετε τη συσκευή με νερό και προτού αδειάσετε το υπολειπόμενο νερό μετά τη χρήση.
- Αυτή η συσκευή πρέπει να χρησιμοποιείται και να τοποθετείται πάνω σε σταθερή επιφάνεια.
- Όταν χρησιμοποιείτε όρθιο στήριγμα ή υποστήριγμα, βεβαιωθείτε ότι το υποστήριγμα της επιφάνειας είναι σταθερό.
- Το σίδερο δεν πρέπει να χρησιμοποιείται εάν έχει πέσει κάτω, εάν υπάρχουν εμφανή σημάδια φθοράς ή έχει διαρροή. Σε αυτή τη περίπτωση πρέπει να ελεγχθεί από ένα εξουσιοδοτημένο Κέντρο Τεχνικού Σέρβις προτού ξαναχρησιμοποιηθεί.
- Οποιαδήποτε εργασία αλλαγής ή επιδιόρθωσης στη συσκευή, π.χ. αλλαγή του ηλεκτρικού καλωδίου, πρέπει να πραγματοποιείται μόνο από ειδικευμένο προσωπικό ενός Εξουσιοδοτημένου Τεχνικού Σέρβις.
- Η συσκευή μπορεί να χρησιμοποιείται από παιδιά της ηλικίας των 8 χρονών και άνω, και άτομα με μειωμένες ψυχοφυσικές ή νοητικές ικανότητες, ή με ανεπαρκή εμπειρία ή γνώση, μόνο αν επιβλέπονται ή τους παρέχονται οδηγίες σχετικά με την ασφαλή χρήση της συσκευής και τους κινδύνους της. Τα παιδιά δεν πρέπει να παίζουν με τη συσκευή. Ο καθαρισμός και η συντήρηση της συσκευής δεν πρέπει να γίνεται από τα παιδιά χωρίς επίβλεψη.
- Διατηρείστε το σίδερο και το καλώδιο του μακριά από παιδιά κάτω των 8 χρονών όταν λειτουργεί ή κρυώνει.
- Αυτή η συσκευή έχει σχεδιαστεί μόνο για οικιακή χρήση έως 2000m πάνω από τη στάθμη της θάλασσας.
-  **ΠΡΟΣΟΧΗ. Ζεστή επιφάνεια.**  
Η επιφάνεια ζεσταίνεται κατά τη διάρκεια της χρήσης.

## Σημαντικές σημειώσεις

- Η συσκευή αυτή έχει σχεδιαστεί μόνο για οικιακή χρήση και όχι για επαγγελματική.
- Να, χρησιμοποιείτε τη, συσκευή αυτή μονον για τον σκοπο για τον οποίο έχει σχεδιασθεί, δηλαδή ως σίδερο. Οποιαδήποτε άλλη χρήση της θα θεωρηθεί ακατάλληλη και, συνεπώς, επικίνδυνη. Ο κατασκευαστής δεν θα είναι υπεύθυνος για κανενός είδους βλάβη που μπορεί να προκυψει απο μια αναρμωση η ακαταλληλη χρηση.
- Η συσκευή αυτή αποκτά υψηλή θερμοκρασία και παράγει ατμό κατά τη λειτουργία της, αυτό μπορεί να προκαλέσει κάψιμο ή έγκαιμα εάν δεν χρησιμοποιείται σωστά.
- Μην αγγίζετε τη πλάκα του σίδηρου! Κρατήστε το σίδερο από τη λαβή του.
- Μην αφήνετε το ηλεκτρικό καλώδιο να κρέμεται από το τραπέζι ή τη σιδερώστρα, για να μην πέσει η συσκευή.
- Μην σιδερώνετε τα ρούχα ενώ τα φοράτε!
- Ποτέ μην ψεκάζετε ή μην κατευθύνετε τον ατμό προς ανθρώπους ή ζώα!
- Το καλώδιο τροφοδοσίας δεν πρέπει να έρχεται σε επαφή με αιχμηρές άκρες ή την πλάκα του σίδηρου όταν είναι ζεστή.
- Ποτέ μην ακουμπάτε το σίδερο σε οριζόντια θέση ενόσω η πλάκα του σίδηρου είναι ζεστή. Τοποθετήστε το σίδερο όρθιο.
- Μην αγγίζετε τη συσκευή με βρεγμένα χέρια ενόσω λειτουργεί.
- Η χρήση και η σύνδεση της συσκευής στο ηλεκτρικό ρεύμα πρέπει να γίνεται σύμφωνα με τις πληροφορίες που αναγράφονται στην ετικέτα με τα χαρακτηριστικά.
- Συνδέετε τη συσκευή μόνο σε πρίζα με γείωση. Εάν είναι απολύτως απαραίτητο να χρησιμοποιήσετε επέκταση καλωδίου,

βεβαιωθείτε ότι είναι κατάλληλη για 16 Α ή περισσότερο και ότι έχει πρίζα με γείωση.

- Σε ειδικές περιβαλλοντικές συνθήκες μπορεί να προκληθεί μια ελαφριά αστάθεια.
- Δεν πρέπει ποτέ να τοποθετείτε αυτή η συσκευή κάτω από τη βρύση για να γεμίσετε νερό.
- Αποσυνδέστε αμέσως τη συσκευή από την πρίζα εάν νομίζετε ότι έχει υποστεί βλάβη, καθώς επίσης πάντα μετά από κάθε χρήση.
- Το φως δεν πρέπει να αφαιρείται από τη πρίζα τραβώντας από το καλώδιο.
- Μην βυθίζετε ποτέ το σίδερο σε νερό ή σε οποιοδήποτε άλλο υγρό.
- Μην αφήνετε εκτεθειμένη τη συσκευή στις καιρικές συνθήκες (βροχή, ήλιος, παγετός, κτλ.).

## Πληροφορίες για την απόσυρση

Οι συσκευές μας παραδίδονται σε βελτιστοποιημένη συσκευασία. Αυτό συνίσταται βασικά στη χρήση μη ρυπαίνοντων υλικών που θα πρέπει να παραδοθούν στο τοπικό κέντρο απόσυρσης αποβλήτων για τη χρήση τους ως δευτερογενείς πρώτες ύλες. Ζητήστε περισσότερες πληροφορίες από το Δήμο σας σχετικά με την απόσυρση παλαιων οικιακων συσκευων.



**Αυτή η συσκευή φέρει σήμανση σύμφωνα με την Ευρωπαϊκή Κατευθυντήρια Οδηγία 2012/19/ΕΕ που αφορά στη χρήση ηλεκτρικών και ηλεκτρονικών συσκευών (απόβλητα ηλεκτρικού και ηλεκτρονικού εξοπλισμού -ΑΗΗ Ε).**

**Η κατευθυντήρια οδηγία που εφαρμόζεται σε όλη την ΕΕ καθορίζει το πλαίσιο για την επιστροφή και ανακύκλωση των χρησιμοποιημένων συσκευών.**

Ανοίξτε τις πλευρές που ξεδιπλώνουν



## Περιγραφή

1. Λυχνίες ένδειξης "TempOK"
2. Λυχνία ένδειξης "SensorSecure"
3. Κουμπί ψεκασμού
4. Κουμπί για τη βολή ατμού
5. Ρυθμιστής ατμού
6. Καπάκι εισαγωγής νερού
7. Στόμιο ψεκασμού
8. Ένδειξη στάθμης για μέγιστη πλήρωση
9. Κουμπί "clean"
10. Πλάκα σίδηρου
11. Πέλαμα
12. Καλώδιο τροφοδοσίας



## 1. Πλήρωση της δεξαμενής νερού

Αυτή η συσκευή έχει σχεδιαστεί να χρησιμοποιεί κανονικό νερό βρύσης.

**Σημαντικό:** Μην χρησιμοποιείτε πρόσθετες χημικές ουσίες! Η πρόσθεση άλλων υγρών, όπως κάποιο άρωμα, ξύδι, κόλλα, συμπυκνωμένο νερό από στεγνωτήρια ρούχων ή από συστήματα κλιματισμού ή χημικών ουσιών μπορεί να προκαλέσει βλάβη στη συσκευή. Η εγγύηση παύει να ισχύει αν προκληθεί βλάβη με τη χρήση των προαναφερόμενων προϊόντων!

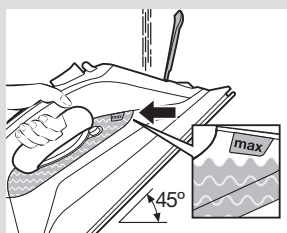
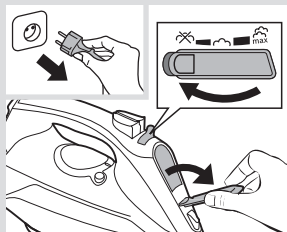

- 1 Αποσυνδέστε το σίδερο από το ηλεκτρικό ρεύμα.
- 2 Τοποθετήστε το ρυθμιστή ατμού (5) στη θέση ~~Χ~~.
- 3 Ανοίξτε το καπάκι της εισαγωγής νερού (6).
- 4 Γεμίστε τη δεξαμενή νερού. **Ποτέ μην γεμίζετε πέρα από το μέγιστο επίπεδο πλήρωσης της ένδειξης (8)!**
- 5 Κλείστε το καπάκι της εισαγωγής νερού.

**Συμβουλή:** Για να παρατείνετε τη βέλτιστη λειτουργία της λειτουργίας ατμού, αναμίξτε νερό βρύσης με απεσταγμένο νερό 1:1. Εάν το νερό βρύσης της περιοχής σας είναι πολύ σκληρό, αναμίξτε νερό βρύσης με απεσταγμένο νερό 1:2.

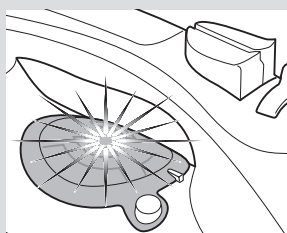
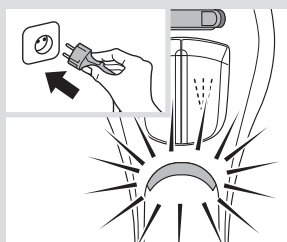

## 2. Θέρμανση

**Αφαιρέστε οποιαδήποτε ετικέτα ή προστατευτικό κάλυμμα από την πλάκα σίδηρου (10).**

- 1 Συνδέστε το σίδερο.
- 2 Η λειτουργία "SensorSecure" ενεργοποιείται και η λυχνία ένδειξης (2) αναβοσβήνει.
- 3 Η λυχνία ένδειξης "TempOK" (1) αναβοσβήνει, υποδεικνύοντας ότι το σίδερο θερμαίνεται. Όταν το σίδερο είναι έτοιμο, η λυχνία ένδειξης παραμένει αναμμένη.





## Τεχνολογία “i-Temp”

Αυτή η τεχνολογία ρυθμίζει μια κατάλληλη θερμοκρασία, η οποία ταιριάζει με όλα τα υφάσματα που σιδερώνονται (σύμβολα ).

Το Τεχνολογία “i-Temp” δεν ισχύει για υφάσματα που δεν σιδερώνονται (σύμβολο ).

Παρακαλούμε να ελέγξετε την ετικέτα του υφάσματος για λεπτομέρειες ή δοκιμάστε να σιδερώσετε σε ένα μέρος του ρούχου που δεν φαίνεται κανονικά.

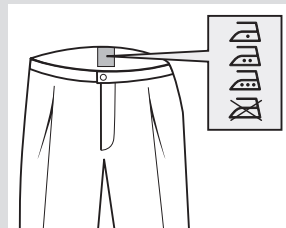

## 3. Λειτουργία “SensorSecure”

Μετά από την πρώτη θέρμανση, η λειτουργία “SensorSecure” απενεργοποιεί το σίδερο όταν δεν χρησιμοποιείται, έτσι αυξάνεται η ασφάλεια και εξοικονομείται ενέργεια.

- 1 Όταν πιάνετε τη χειρολαβή, το σίδερο θερμαίνεται. Η λυχνία ένδειξης “SensorSecure” (2) παραμένει αναμμένη.
- 2 Όταν αφήνετε τη χειρολαβή, ενεργοποιείται η λειτουργία “SensorSecure” και το σίδερο σταματάει να θερμαίνεται. Η λυχνία ένδειξης “SensorSecure” (2) αναβοσβήνει.

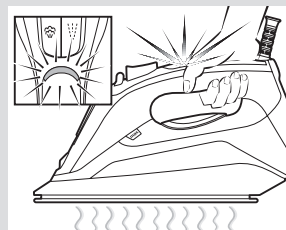

## 4. Οι λειτουργίες του ατμού

Ο ρυθμιστής ατμού (5) χρησιμεύει για τον έλεγχο της ποσότητας ατμού που παράγεται κατά το σιδέρωμα.

Ρύθμιση ατμού	Ρυθμιστής ατμού
Υψηλή ροή ατμού	
Μεσαία ροή ατμού	
Στεγνό σιδέρωμα	

**Συμβουλή:** Προσπαθήστε να σιδερώσετε τα υφάσματα ενώ είναι ακόμη νωπά μετά την πλύση. Ο ατμός παράγεται από τα ρούχα και όχι από το σίδερο.

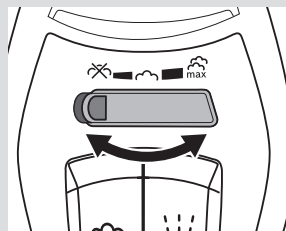

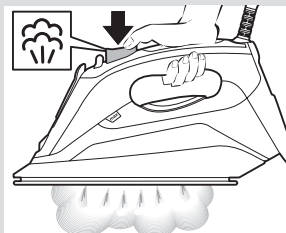

## 5. Λειτουργία της βολής ατμού

Η βολή ατμού χρησιμοποιείται για να απομακρύνετε τις επίμονες ζάρες ή να πατήσετε ένα έντονο τσαλάκωμα ή μια πιέτα.

- 1 Πιέστε επαναλαμβανόμενα το κουμπί της βολής ατμού (4) σε χρονικά διαστήματα τουλάχιστον 5 δευτερολέπτων.



## 6. Κάθετος ατμός

Ο κάθετος ατμός χρησιμοποιείται για να απομακρύνετε το τσαλάκωμα σε ρούχα που κρέμονται, κουρτίνες, κλπ.

- 1 Κρεμάστε το ένδυμα σε μια κρεμάστρα για ρούχα.
- 2 Λειτουργήστε το σίδερο σε κάθετη θέση σε μια απόσταση των 10 εκ, και πατήστε επανειλημμένα το κουμπί της βολής ατμού (4) με παύσεις τουλάχιστον 5 δευτερολέπτων.

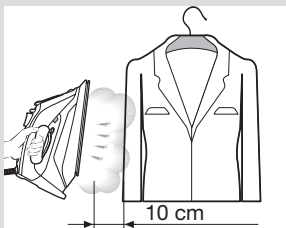

**Σημαντικό:** Αν η λυχνία ένδειξης “SensorSecure” (2) αναβοσβήνει στην κάθετη θέση, αυτό σημαίνει ότι δεν πιάνετε σωστά τη χειρολαβή και το σίδερο θα κρυώσει.



## 7. Ψεκασμός

Ο ψεκασμός χρησιμοποιείται για να απομακρύνετε τις επίμονες ζάρες.

- 1 Όταν σιδερώνετε, πατώντας το κουμπί ψεκασμού (3), το νερό από το στόμιο ψεκασμού (7) βγαίνει πάνω στο ρούχο.

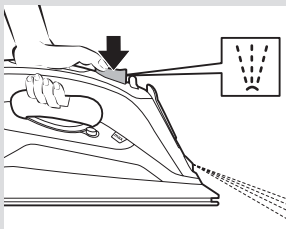

**Συμβουλή:** Μην χρησιμοποιείτε τη λειτουργία ψεκασμού με μετάξι.



## 8. Μετά το σιδέρωμα

- 1 Αποσυνδέστε το σίδερο από το ηλεκτρικό ρεύμα.
- 2 Αδειάστε τη δεξαμενή νερού.

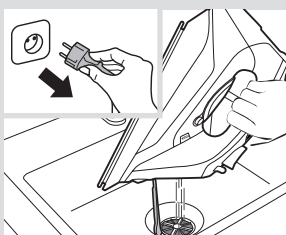

- 3 Αλλάξτε αρκετές φορές το ρυθμιστή ατμού (5) από ~~max~~ σε ~~max~~ και ξανά πίσω (αυτοκαθαρισμός). Τοποθετήστε το ρυθμιστή ατμού στη θέση ~~max~~.
- 4 Τοποθετήστε το σίδερο σε κάθετη θέση πάνω στο πέλμα (11) του για να κρυώσει.
- 5 Τυλίξτε χαλαρά το καλώδιο ρεύματος (12) γύρω από το πέλμα του σιδερού. Αποθηκεύστε το σίδερο σε όρθια θέση.

**Συμβουλή:** Για να αποθηκεύσετε απευθείας το σίδερο, μπορείτε να χρησιμοποιήσετε το εξάρτημα "StoreProtect" (δείτε ενότητα "Εξαρτήματα").

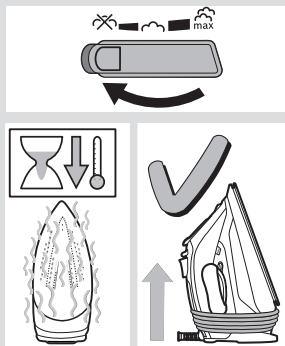

## Καθαρισμός & Συντήρηση

### ⚠ Προσοχή! Κίνδυνος εγκαύματος!

**Πάντα να αποσυνδέετε τη συσκευή από το ρεύμα πριν την καθαριότητα ή τη συντήρηση.**

- 1 Αν το σίδερο είναι λίγο βρώμικο, βγάλτε το φιν και αφήστε την πλάκα του σιδερού (10) να κρυώσει. Σκουπίστε το περίβλημα και την πλάκα του σιδερού μόνο με ένα υγρό βαμβακερό πανί.
- 2 Για να διατηρήσετε απαλή την πλάκα σιδερού, πρέπει να αποφύγετε τη σκληρή επαφή με μεταλλικά αντικείμενα. Μην χρησιμοποιείτε ποτέ το σφουγγαράκι για τα πιάτα ή χημικά για τον καθαρισμό της πλάκας σιδερού.

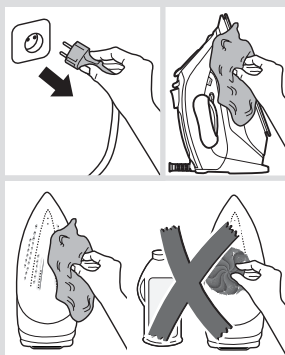

## Συστήματα απασβέστωσης

### A "self-clean"

Κάθε φορά που πατάτε τον ρυθμιστή ατμού (5), το σύστημα "self-clean" (αυτόματος καθαρισμός) καθαρίζει το μηχανισμό από τα υπολείμματα αλάτων.

### B "anti-calc"

Η κεφαλή "anti-calc" έχει σχεδιαστεί για να μειώνει τη συσσώρευση αλάτων που παράγεται κατά το σιδέρωμα στον ατμό και σας βοηθάει να παρατείνετε τη χρήσιμη ζωή του σιδερού σας.

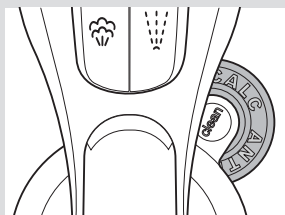

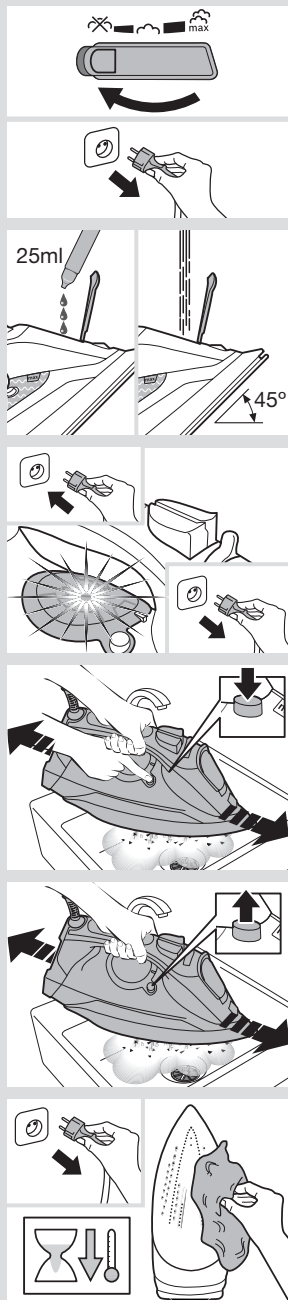

## C Λειτουργία “Calc'nClean”

Η λειτουργία “Calc'nClean” συμβάλλει στην αφαίρεση των σωματιδίων αλάτων από το θάλαμο ατμού.

Αν το νερό της περιοχής σας είναι πολύ σκληρό, χρησιμοποιείτε αυτή τη λειτουργία περίπου κάθε δύο εβδομάδες.

- 1 Τοποθετήστε το ρυθμιστή ατμού (5) στη θέση . Αποσυνδέστε το σίδερο από το ρεύμα.

**Συμβουλή:** Για απασβέστωση σε βάθος, συνιστάται η χρήση του υγρού απασβέστωσης (δείτε ενότητα “Εξαρτήματα”). Αυτή η διαδικασία πρέπει να το πραγματοποιείται κάθε 3 μήνες.

Ρίξτε μια ποσότητα (25 ml) από το υγρό απασβέστωσης μέσα στη δεξαμενή νερού.

- 2 Γεμίστε τη δεξαμενή νερού έως το μέγιστο επίπεδο πλήρωσης της ένδειξης.

- 3 Συνδέστε το σίδερο στο ρεύμα.

- 4 Όταν η λυχνία παραμένει αναμμένη στο “TempOK” (1) **αποσυνδέστε το σίδερο (πολύ σημαντικό!)**.

- 5 Κρατήστε το σίδερο πάνω από ένα νεροχύτη.

- 6 Πατήστε το κουμπί “clean” (9) και ανακινήστε με δύναμη το σίδερο μπρός και πίσω διατηρώντας το σε οριζόντια θέση μέχρι να εξατμιστεί το ένα τρίτο περίπου του νερού της δεξαμενής. **Το βραστό νερό και ο ατμός θα εξέλθουν**, συμπαρασύροντας τα άλατα ή τυχόν υπολείμματα που υπάρχουν.

- 7 Αφήστε το κουμπί “clean” και ανακινήστε απαλά το σίδερο για μερικά δευτερόλεπτα.

- 8 Επαναλάβετε τα βήματα 6 και 7.



- 9 Ελέγξτε με προσοχή ότι η δεξαμενή νερού είναι άδεια **(πολύ σημαντικό!)**.

- 10 Συνδέστε το σίδερο και θερμαίνετε το ξανά μέχρι να εξατμιστεί το υπολειπόμενο νερό.

- 11 Αποσυνδέστε το σίδερο και αφήστε την πλάκα σιδήρου να κρυώσει. Καθαρίστε την πλάκα σιδήρου μόνο με ένα νωπό πανί.

## Εξαρτήματα

Τα εξαρτήματα μπορείτε να τα προμηθευτείτε από την εξυπηρέτηση πελατών ή από εξειδικευμένα καταστήματα.

	<b>Υγρό απασβέστωσης</b>		<b>“StoreProtect”</b>
Για απασβέστωση σε βάθος του σίδηρου ατμού. <b>Περιεχόμενο: 4 μπουκάλια x 25 ml</b>		Βοηθάει στην άμεση και ασφαλή αποθήκευση του σίδηρου, ακόμα και με ζεστή την πλάκα σίδηρου.	
<b>Όνομα εξαρτήματος: TDZ1101</b>		<b>Όνομα εξαρτήματος: TDZ1750</b>	
<b>Κωδικός εξαρτήματος: 00311715</b>		<b>Κωδικός εξαρτήματος: 00575960</b>	



## Οδηγός επίλυσης προβλημάτων

Πρόβλημα	Πιθανή αιτία	Λύση
Το σίδερο δεν θερμαίνεται.	Έχει ενεργοποιηθεί η λειτουργία “SensorSecure”. Το σίδερο έχει ρυθμιστεί στην αναμονή.	Πιάστε τη χειρολαβή του σίδηρου για να το επανεκκινήσετε.
Εξέρχονται σταγόνες νερού από την πλάκα σίδηρου όταν χρησιμοποιείται η λειτουργία “βολή του ατμού”.	Έχετε πατήσει το κουμπί της βολής ατμού (4) επαναλαμβανόμενα δίχως να περιμένετε 5 δευτερόλεπτα ανάμεσα σε κάθε βολή.	Περιμένετε 5 δευτερόλεπτα ανάμεσα σε κάθε πάτημα του κουμπιού της βολής ατμού.
Δεν βγαίνει ατμός.	Ο ρυθμιστής ατμού (5) είναι στη θέση  .	Τοποθετήστε το ρυθμιστή ατμού σε υψηλότερη θέση.
Υπερβολικό στάξιμο ή ατμός.	Λάθος κλείσιμο του κουμπιού “clean” (9).	Στοχεύστε το σίδερο μακριά από την περιοχή σιδερώματος. Πατήστε μερικές φορές το κουμπί “clean”.
Βγαίνει καπνός όταν συνδεθεί το σίδερο για πρώτη φορά.	Αυτό μπορεί να έχει προκληθεί από τη λίπανση κάποιων εσωτερικών εξαρτημάτων.	Αυτό είναι φυσιολογικό και θα σταματήσει μετά από λίγο.
Βγαίνουν υπολείμματα από τις τρύπες στη πλάκα σίδηρου (10).	Ίχνη αλάτων βγαίνουν από το θάλαμο ατμού.	Πραγματοποιήστε τον κύκλο καθαριότητας (δείτε ενότητα “Λειτουργία Calc’nClean”).

Αν τα παραπάνω δεν επιλύσουν το πρόβλημα, επικοινωνήστε με ένα εξουσιοδοτημένο τεχνικό σέρβις.

**Bosch “Sensixx’x DA70 EasyComfort” buharlı ütüyü satın aldığınız için teşekkür ederiz.**

Cihaza ait işletim talimatlarını dikkatle okuyun ve ileride tekrar kullanabilmeniz için güvenli bir yerde saklayın.

**Bu kılavuzu ülkenizin Bosch ana sayfalarından indirebilirsiniz.**

## Genel güvenlik talimatları

- Bu ütü prize takılıyken yanından ayrılmayın.
- Cihazı su ile doldurmadan veya kullanımdan sonra kalan suyu boşaltmadan önce cihazın fişini prizden çıkarınız.
- Bu alet sabit bir yüzey üstüne konulmalı ve böyle bir yüzeyde kullanılmalıdır, desteğinin üstüne yerleştirildiğinde desteğin altındaki yüzey sabit olmalıdır.
- Düşürüldüğü, üstünde hasar izleri görüldüğü veya su kaçırdığı zaman bu ütüyü kullanmayın. Tekrar kullanılmadan önce yetkili bir Teknik Servis Merkezi tarafından kontrol edilmelidir.
- Bu aletin üstündeki elektrik kablosu kullanıcı tarafından değiştirilmemelidir. Eğer bu kablo hasar görür ve değiştirilmesi gerekirse, bu işlem yetkili Teknik Servis Merkezi tarafından yapılmalıdır.
- Aletin güvenli şekilde kullanımıyla ilgili bilgilendirme yapılması ve olası tehlikelerin anlaşılması ya da kullanımın gözetim altında yürütülmesi koşuluyla 8 yaş ve üstü çocuklar, fiziksel, duyuşsal ve zihinsel yeterlilikleri düşük olan ve deneyim ve bilgi eksikliği bulunan kişiler bu aleti kullanabilir. Çocukların aleti kurcalaması kesinlikle tehlikeli ve sakıncalıdır. Çocukların temizlik ve kullanıcı bakımı yapması yalnızca gözetim altında mümkündür.
- Ütünün fişi takılı olduğunda ve ütü soğumaya alındığında ütü ve kablosu 8 yaşın altındaki çocukların erişemeyeceği bir yerde tutulmalıdır.
- Bu cihaz yalnızca, deniz seviyesinden 2000 m’ye kadar yükseklikte bulunan evlerde kullanılmak üzere tasarlanmıştır.
-  **DİKKAT. Sıcak yüzey.**  
Kullanım sırasında yüzey ısınabilir.

## Önemli notlar

- Bu cihaz endüstriyel amaçlı kullanım değil sadece ev kullanımı için tasarlanmıştır.
- Bu alet sadece tasarım amaçlarına uygun, yani bir ütü olarak kullanılmalıdır. Başka şekilde kullanılması yanlış ve sonuçları itibariyle tehlikeli olacaktır. İmalatçı kötü ve yanlış kullanımdan kaynaklanan Herhangi bir hasardan sorumlu tutulmayacaktır.
- Bu alet kullanım sırasında yüksek sıcaklıklara ulaşır ve buhar üretir, bu da yanlış kullanıldığında haşlanma ya da yanıklara neden olabilir.
  - Ütü tabanına dokunmayınız! Ütüyü tutma yerinden tutunuz.
  - Aletin düşmesini engellemek için elektrik kablosunu masa veya ütü masası üzerinde asılı durumda bırakmayınız.
  - Kıyafetlerinizi üzerinizdeyken ütölemeyiniz!
  - Buharı asla insanların veya hayvanların üzerine püskürtmeyiniz veya doğrultmayınız!
- Elektrik kablosunu, keskin kenarlarla veya sıcak haldeki ütü tabanı ile temas ettirmeyiniz.
- Ütü tabanı halen sıcakken ütüyü kesinlikle yatay pozisyonda bırakmayınız. Arka tabanı üzerine yerleştiriniz.
- Alete çalışırken ıslak veya nemli ellerle dokunmayınız.
- Aleti elektrik prizine takmadan önce, voltajın özellikler plakasında belirtilen değere uygunluğunu kontrol edin.

- Bu alet topraklı bir prize bağlanmalıdır. Eğer bir uzatma kablosu kullanırsanız, bunun toprak bağlantısı olan bir 16 A çift kutuplu prizi olmalıdır.
- Özel çevresel koşullardan hafif dengesizlik oluşabilir.
- Bu alet su doldurulmak için asla direkt olarak musluk altında tutulmamalıdır.
- Her zaman her kullanımdan sonra, temizleme öncesinde ya da bir hatadan şüphelenilen durumlarda aletin elektrik bağlantısını kesiniz.
- Elektrik fişi kablodan çekilerek prizden çıkarılmamalıdır.
- Ütüyü su veya başka bir sıvı içerisine batırmayınız.
- Bu aleti atmosfer koşullarına (yağmur, güneş, don, vs.) maruz bırakmayın.

## Cihazın Atılması

Bu konu hakkında satıcınızdan veya ilgili şehir belediyesindeki görevlilerden yardım alabilirsiniz.



**Bu cihaz kullanılmış elektrikli ve elektronik cihazlara ilişkin (elektrikli ve elektronik A vrupa Birliği Yönergesi 2012/19/EU doğrultusunda etiketlenmiştir ekipman sarfiyatı - WEEE).**

**Yönerge EU genelinde uygulanabilir şekilde, kullanılmış cihazların iadesi ve geri dönüştürülmesinin çerçevesini belirlemektedir.**

Ayrılabilir sayfaları açınız



## Tanım

1. "TempOK" gösterge lambaları
2. "SensorSecure" gösterge lambası
3. Sprey düğmesi
4. Buhar verme düğmesi
5. Buhar ayarı
6. Su giriş kapağı
7. Sprey ucu
8. Maksimum doldurma için seviye işareti
9. "clean" düğmesi
10. Ütü tabanı
11. Arka kısım
12. Elektrik kablosu



## 1. Su haznesinin doldurulması

Bu cihaz normal musluk suyu kullanacak biçimde tasarlanmıştır.

**Önemli:** Katkı maddesi kullanmayın! Parfüm, sirke, kola, kurutucularda kalan yoğuşma suyu veya klima sistemlerinden gelen hava veya kimyasallar gibi başka sıvıların eklenmesi cihaza zarar verecektir. Bahsi geçen ürünlerin kullanımından kaynaklanan her türlü hasar garantiyi geçersiz kılacaktır!

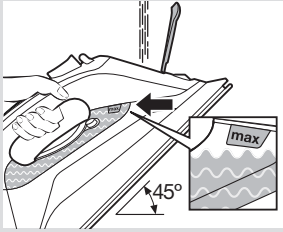
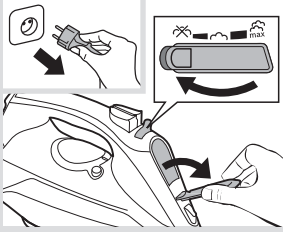

- 1 Ütünün fişini prizden çekin.
- 2 Buhar ayarını (5) pozisyonuna getirin.
- 3 Su giriş kapağını açın (6).

4 Hazneyi doldurun. **Kesinlikle maksimum doldurma seviyesi işaretini (8) geçmeyin!**

- 5 Su giriş kapağını kapatın.

**İpucu:** Optimum buhar fonksiyonunu uzatmak için musluk suyunu damıtılmış su ile karıştırabilirsiniz 1:1. Eğer bölgenizdeki musluk suyu çok sertse, musluk suyunu 1:2 oranında damıtılmış su ile karıştırın.

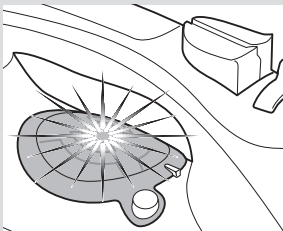
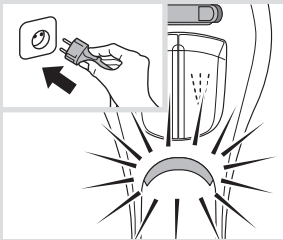

## 2. Isıtma

Ütü tabanındaki (10) her türlü etiketi veya koruyucu kılıfı çıkarın.

- 1 Ütüyü prize takın.
- 2 "SensorSecure" fonksiyonu devreye girecektir ve gösterge lambası (2) yanıp sönecektir.
- 3 "TempOK" gösterge lambası (1) ütünün ısındığını gösterir şekilde yanıp sönecektir. Ütü kullanıma hazır hale geldiğinde, gösterge lambası sürekli olarak yanacaktır.





## “i-Temp” teknolojisi

Bu teknoloji, ütülenebilir tüm kumaşlar için uygun olan bir sıcaklık belirlir (semboller ).

“i-Temp” teknolojisi ütülenemeyecek olan kumaşlar için geçerli değildir (sembol ).

Lütfen detaylar için kıyafet bakım etiketini kontrol edin ya da kıyafetin normalde görünmeyen tarafından ütümeyi deneyin.

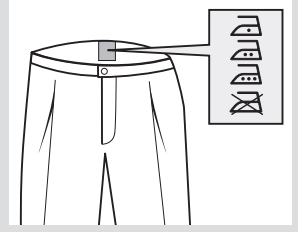

## 3. “SensorSecure” fonksiyonu

İlk ısıtma sonrasında, “SensorSecure” fonksiyonu gözetimsiz olarak bırakıldığında ütüü kapatır, böylece güvenlik ve enerji tasarrufu sağlar.

- 1 Kol tutulduğunda, ütü ısınır. “SensorSecure” gösterge lambası (2) sürekli açık kalacaktır.
- 2 Kol bırakıldığında, “SensorSecure” fonksiyonu devreye girer ve ütü ısıtmayı keser. “SensorSecure” gösterge lambası (2) yanıp sönecektir.

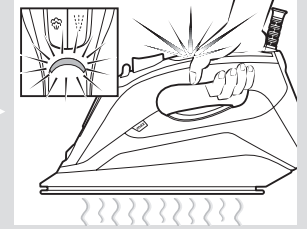

## 4. Buhar modları

Buhar ayarı (5) ütülme esnasında üretilen buhar miktarını ayarlamak için kullanılır.

Buhar modları	Buhar ayarı
Yüksek buhar akışı	
Orta seviyeli buhar akışı	
Kuru ütülme	

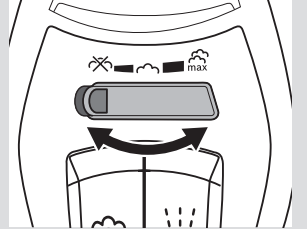

**İpucu:** Kumaşları yıkama sonrasında hafif nemliken ütülmeye çalışın. Buhar, ütüden ziyade kumaşlar tarafından oluşturulacaktır.

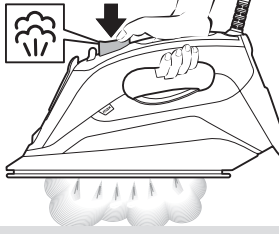

## 5. Buhar verme fonksiyonu

Buhar verme, inatçı kırışıklıkları gidermek veya keskin çizgi ya da pli oluşturmak için kullanılabilir.

- 1 En az 5 saniyelik aralıklarla buhar verme düğmesine (4) sürekli olarak basın.



## 6. Dikey buhar

Dikey buhar, askıda duran kıyafetlerden, perdelerden, vs. çizgileri yok etmek için kullanılabilir.

- 1 Kıyafeti bir askıya asın.
- 2 10 cm mesafede dikey bir pozisyondan ütüyü çalıştırın ve en az 5 saniyelik duraklamalar ile buhar verme düğmesine (4) sürekli olarak basın.

**Önemli:** Eğer "SensorSecure" gösterge lambası (2) dikey pozisyonda ütüleme yaparken yanıp sönerse bu kolun iyi kavranmadığını ve ütünün soğuyacağını gösterir.

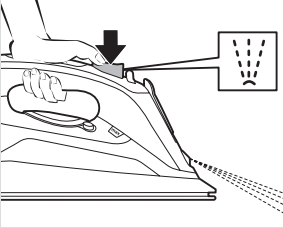
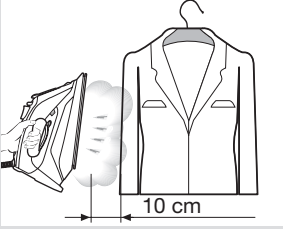

## 7. Sprey

İnatçı kırışıklıkları gidermek için sprey kullanabilirsiniz.

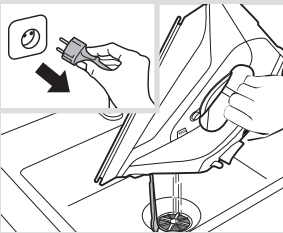

- 1 Ütüleme esnasında, sprey düğmesine (3) basın ve su sprey ucundan (7) kumaş üzerine püskürtülür.

**İpucu:** İpekte sprey fonksiyonunu kullanmayın.



## 8. Ütülemeden sonra

- 1 Ütünün fişini prizden çekin.
- 2 Su haznesini boşaltın.

- 3 Buhar ayarını (5)  dan  'a ve tekrar geri birkaç kez getirin (kendi kendini temizleme). Buhar ayarını  pozisyonuna getirin.
- 4 Soğuması için ütüyü arka kısmının (11) üzerinde dikey pozisyonda yan tarafa alın.
- 5 Elektrik kablosunu (12) ütünün arka kısmı çevresinde gevşek bir şekilde sarın. Ütüyü dik pozisyonda saklayın.

**İpucu:** Ütünün hemen saklanması için “StoreProtect” aksesuarını kullanabilirsiniz (“Aksesuarlar” kısmına bakınız).

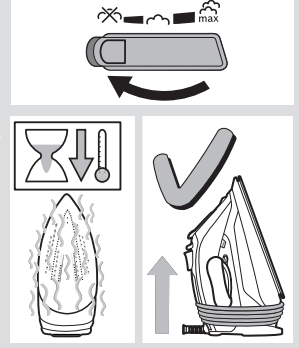

## Temizlik & Bakım

### ⚠ Dikkat! Yanma tehlikesi!

Ütü üzerinde herhangi bir temizlik veya bakım işleminden önce her zaman cihazın fişini prizden çekin.

- 1 Eğer ütü hafif kirlenmişse, fişini çekin ve ütü tabanının (10) soğumasını bekleyiniz. Desteği ve ütü tabanını nemli bir pamuklu bezle temizleyiniz.
- 2 Ütü tabanının düz kalmasını sağlamak için metal cisimlerle temas etmesini engellemelisiniz. Ütü tabanı için kesinlikle bulaşık süngeri veya kimyasallar kullanmayın.

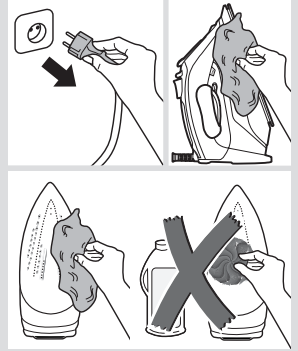

## Kireç çözücü sistemleri

### A “self-clean”

Buhar ayarını (5) her kullandığınızda, “kendi kendine temizleme” sistemi kireç birikimlerini temizler.

### B “anti-calc”

“Anti-calc” kartuşu buharlı ütöleme sırasında oluşan kireci azaltmak üzere tasarlanmıştır, ütünüzün kullanım ömrünü uzatır.

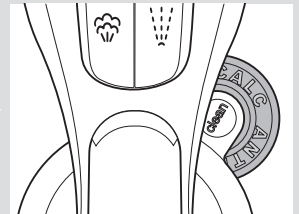

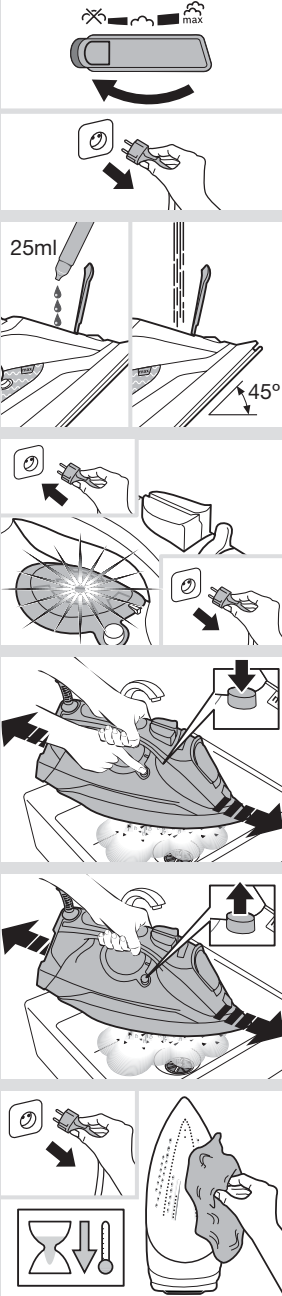

## C “Calc'nClean” fonksiyonu

“Calc'nClean” fonksiyonu, buhar haznesindeki kireç parçalarının temizlenmesine yardımcı olur.

Bölgemizdeki su çok sertse, bu fonksiyonu yakla ık olarak 2 haftada bir kullanın.

- 1 Buhar ayarını (5) pozisyonuna getirin. Ütüyü prizden çıkarın.

**İpucu:** Derinlemesine kireç temizleme için, kireç çözücü sıvının (Aksesuar kısmına bakınız) kullanılması önerilmektedir. Bu işlem 3 ayda bir yapılmalıdır.

Su haznesine bir miktar (25 ml) kireç çözücü sıvı koyun.

- 2 Su haznesini maksimum doldurma seviye işaretine kadar doldurun.

- 3 Ütüyü fişe takın.
- 4 “TempOK” lambası (1) sürekli olarak yandığında **ütüyü prizden çıkarın (çok önemli!)**.



- 5 Ütüyü bir lavabonun üzerinde tutun.
- 6 Haznedeki suyun yaklaşık üçte biri buharlaşana kadar “clean” düğmesine basıp (9) ütüyü yatay pozisyonda tutarak arkaya ve öne sallayınız. **Kaynayan su ve buhar, orada olabilecek kireç ve tortuları taşıyarak dışarı çıkacaktır .**

- 7 “clean” (temizle) düğmesini bırakın ve ütüyü birkaç saniye hafifçe çalkalayın.
- 8 6 ve 7 adımları hazne boşalana kadar üç kere tekrar edin.
- 9 Su haznesinin boş olduğunu kontrol edin (**çok önemli!**).
- 10 Kalan su buharlaşana kadar ütüyü fişe takın ve tekrar ısıtın.

- 11 Ütüyü fişten çekin ve ütü tabanının soğumasını sağlayın. Ütü tabanını nemli bir pamuklu bezle temizleyin.

## Aksesuarlar

Aksesuarlar, müşteri servisinden veya özel mağazalardan satın alınabilir.

	<b>Kireç çözücü sıvı</b>		<b>“StoreProtect”</b>
Buharlı ütüde derinlemesine kireç çözme için. <b>İçerik: 4 şişe x 25 ml</b>		Ütü tabanı sıcak olsa bile ütünün hemen ve güvenli bir şekilde saklanmasına imkan tanır.	
<b>Aksesuar adı: TDZ1101</b>		<b>Aksesuar adı: TDZ1750</b>	
<b>Aksesuar kodu: 00311715</b>		<b>Aksesuar kodu: 00575960</b>	



## Sorun Giderme

Problem	Olası nedeni	Çözüm
Ütü ısınmıyor.	“SensorSecure” fonksiyonu devreye alınmıştır. Ütü stand-by ayarında.	Ütünün kolunu kavrayın ve yeniden çalıştırın.
“Shot of steam” fonksiyonu kullanıldığında ütü tabanından su akıyor.	Her basma arasında 5 saniye beklemeden buhar verme düğmesine (4) sürekli olarak basmışsınız.	Buhar verme düğmesine her bastıktan sonra 5 saniye bekleyin.
Buhar çıkmıyor.	Buhar ayarı (5)  pozisyonuna ayarlanmış.	Buhar ayarını daha yüksek bir değere getirin.
Aşırı damlama veya buhar.	“clean” düğmesi (9) düzgün kapanmıyor.	Ütüyü, ütülenecek alanın dışına doğru yöneltin. “clean” düğmesine birkaç kez daha basın.
Ütü ilk kez başladığında duman çıkıyor.	Bunun nedeni içerideki bazı parçaların yağlanması olabilir.	Bu durum normaldir ve birkaç dakika içinde kesilecektir.
Kalıntılar ütü tabanındaki (10) deliklerden dışarı çıkar.	Buhar haznesinden kireç parçaları dökülüyor.	Bir temizlik işlemi gerçekleştirin (“Calc’nClean fonksiyonu” kısmına bakınız).

Eğer yukarıdaki bilgiler sorunu çözmezse, yetkilibir teknik servis merkezini arayın.

Dziękujemy za zakup żelazka parowego “Sensixx’x DA70 EasyComfort” marki Bosch.

Prosimy o dokładne przeczytanie instrukcji obsługi urządzenia i przechowywanie jej w bezpiecznym miejscu, aby móc z niej skorzystać w razie potrzeby.

Ten podręcznik można pobrać z lokalnej strony internetowej firmy Bosch.

## Ogólne instrukcje dotyczące bezpieczeństwa

- Nie pozostawiaj żelazka bez nadzoru podczas gdy jest ona podłączona do sieci.
- Przed napełnieniem urządzenia wodą oraz przed wylaniem wody po użyciu należy wyjąć wtyczkę z gniazdka.
- Urządzenie należy ustawić i użytkować na stabilnej powierzchni.
- Jeśli stoi ono na podpórce, powinna ona również stać na stabilnej powierzchni.
- Nie używaj żelazka jeśli upadło, ma widoczne oznaki uszkodzeń lub jeśli przecieka. W takim wypadku przed ponownym użyciem powinno zostać poddane kontroli w autoryzowanym serwisie technicznym.
- Aby uniknąć niebezpiecznych sytuacji, wszelkie wymagane prace i naprawy urządzenia np. wymiana uszkodzonego przewodu zasilającego, muszą być wykonane przez wykwalifikowanego pracownika Autoryzowanego centrum serwisowego.
- Urządzenie może być użytkowane przez dzieci w wieku od 8 lat oraz przez osoby o ograniczonych zdolnościach fizycznych, sensorycznych oraz umysłowych lub nie posiadające odpowiedniej wiedzy i doświadczenia, jeśli będą nadzorowane lub jeśli zostały wcześniej odpowiednio poinstruowane na temat sposobu korzystania z urządzenia w bezpieczny sposób i rozumiały ryzyko z tym związane. Nie należy pozwolić dzieciom na zabawę urządzeniem. Czyszczenie i konserwacja realizowane przez użytkownika nie powinny być wykonywane przez dzieci bez zapewnienia odpowiedniego nadzoru.
- Pamiętaj, aby w fazie rozgrzewania lub stygnięcia, żelazko i przewód zasilający znajdowały się poza zasięgiem dzieci w wieku poniżej 8 lat.
- To urządzenie jest przeznaczone wyłącznie do użytku domowego, na wysokości nieprzekraczającej 2000 m nad poziomem morza.
-  **UWAGA. Gorąca powierzchnia.** Powierzchnia może się nagrzewać podczas korzystania z urządzenia.

## Ważne uwagi

- Niniejsze urządzenie zostało zaprojektowane wyłącznie do użytku domowego, w związku z czym wykluczone jest przemysłowe jego wykorzystanie.
- Używaj tego urządzenia wyłącznie do celów, do jakich jest przeznaczone, to jest do prasowania. Jakiegokolwiek inne użycie uznawane jest za nieprawidłowe, i w związku z tym za niebezpieczne. Producent nie ponosi odpowiedzialności za szkody powstałe na skutek nieodpowiedniego lub nieprawidłowego użycia.
- Podczas pracy, urządzenie rozgrzewa się do wysokich temperatur i wytwarza parę, co w przypadku nieprawidłowego użycia może być przyczyną poparzeń.
  - Nie dotykaj stopy żelazka! Trzymać żelazko za uchwyty.
  - Nie pozostawiać przewodu zasilającego zwisającego ze stołu lub deski do prasowania, aby uniknąć upadku urządzenia.
  - Nie prasować ubrań znajdujących się na ciele!
  - Nigdy nie kierować strumienia pary na osoby lub zwierzęta!
- Nie dopuszczać do kontaktu przewodu zasilającego z ostrymi krawędziami lub z rozgrzaną stopą żelazka.
- Nigdy nie pozostawiać żelazka w położeniu poziomym, jeśli stopa jest rozgrzana. Umieścić żelazko na podstawie.
- Nie dotykać włączonego urządzenia mokrymi rękami.
- Przed podłączeniem urządzenia do sieci elektrycznej, upewnij się, że napięcie sieci odpowiada napięciu wskazanemu na tabliczce znamionowej.
- Urządzenie powinno zostać podłączone do gniazdka z uziemieniem. Jeśli używasz

przedłużacza, upewnij się, że dysponujesz gniazdkiem dwubiegunowym 16 A z uziemieniem.

- W szczególnych warunkach otoczenia mogą wystąpić niewielkie zaburzenia w działaniu.
- Nie podstawiaj urządzenia pod kran, aby napełnić zbiornik wodą.
- Po każdym użyciu lub w przypadku podejrzenia usterki należy natychmiast odłączyć urządzenie od zasilania.
- Nie odłączaj urządzenia z sieci pociągając za kabel.
- Nie należy zanurzać żelazka w wodzie lub w innym płynie.
- Nie pozostawiaj urządzenia w miejscu wystawionym na działanie czynników atmosferycznych (deszcz, słońce, szron, itp.).

## Wskazówki dotyczące usuwania odpadów

Nasze towary znajdują się w zoptymalizowanych opakowaniach. Opakowania te są wytwarzane głównie z materiałów bezpiecznych dla środowiska i powinny zostać przekazane do lokalnego punktu usuwania surowców wtórnych. Informacje na temat sposobu utylizacji urządzeń wycofanych z eksploatacji można uzyskać w organach administracji lokalnej.



**Niniejsze urządzenie jest oznakowane zgodnie z dyrektywą Unii Europejskiej 2012/19/UE dotyczącej urządzeń elektrycznych i elektronicznych (w sprawie zużytego sprzętu elektrycznego i elektronicznego - WEEE).**

**Wspomniana dyrektywa określa ogólne zasady obowiązujące w krajach Unii Europejskiej, dotyczące wycofania z użycia i reutilizacji odpadów z urządzeń elektrycznych i elektronicznych.**

## Opis

1. Kontrolki "TempOK"
2. Kontrolka "SensorSecure"
3. Przycisk spryskiwacza
4. Przycisk wyrzutu pary
5. Regulator pary
6. Pokrywa wlotu zbiorniczka na wodę
7. Dysza rozpylacza
8. Znak poziomu maksymalnego napełnienia
9. Przycisk "clean"
10. Stopa żelazka
11. Pięta żelazka
12. Przewód zasilania

Otworzyć składaną instrukcję



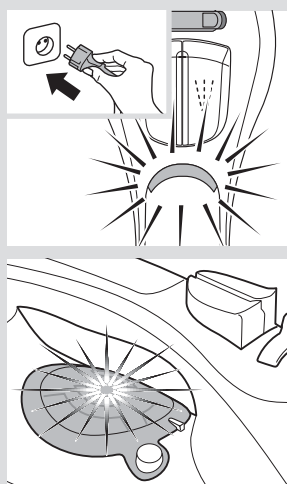
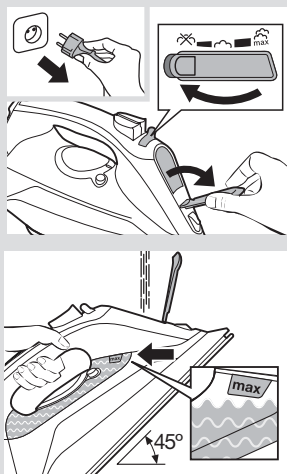

## 1. Napełnianie zbiornika na wodę

To urządzenie jest przystosowane do używania zwykłej wody z kranu.

**Ważne:** Nie stosować żadnych dodatkowych środków! Dolewanie innych płynów, takich jak perfumy, ocet, krochmal, woda uzyskana w wyniku skraplania w suszarkach bębnowych, systemach klimatyzacyjnych lub podobnych urządzeniach, albo dodawanie środków chemicznych, spowoduje uszkodzenie urządzenia. Wszelkie uszkodzenia spowodowane zastosowaniem jednego z wyżej wymienionych produktów nie podlegają reklamacji z tytułu gwarancji!

- 1 Odłączyć żelazko od zasilania.
- 2 Ustawić regulator pary (5) w położeniu .
- 3 Otworzyć pokrywkę wlotu zbiorniczka na wodę (6).
- 4 Napełnić zbiorniczek wodą. **Nigdy nie napełniać zbiorniczka powyżej znaku maksymalnego napełnienia (8)!**
- 5 Zamknąć pokrywkę wlotu zbiorniczka na wodę.

**Wskazówka:** W celu wydłużenia optymalnego działania funkcji pary, można mieszać wodę bieżącą i destylowaną w proporcji 1:1. Jeżeli dostępna w okolicy woda bieżąca jest bardzo twarda, należy ją mieszać z wodą destylowaną w proporcji 1:2.



## 2. Nagrzewanie

Usunąć wszystkie naklejki i nakładki ochronne ze stopy żelazka (10).

- 1 Podłączyć żelazko do zasilania.
- 2 Funkcja "SensorSecure" zostanie aktywowana i zacznie migać kontrolka (2).
- 3 Kontrolka "TempOK" (1) będzie migać, co oznacza, że żelazko się nagrzewa. Gdy żelazko będzie gotowe do użycia, kontrolka zacznie świecić się w sposób ciągły.





## Technologia “i-Temp”

Ta technologia zapewnia możliwość ustawienia temperatury odpowiedniej do prasowania wszystkich rodzajów tkanin (symbole ).

Technologia “i-Temp” nie można stosować w przypadku materiałów, które nie mogą być prasowane (symbol ).

Prosimy sprawdzić szczegółowe zalecenia dotyczące prasowania, podane na metce przy ubraniu lub wypróbować żelazko na części odzieży niewidocznej podczas noszenia.

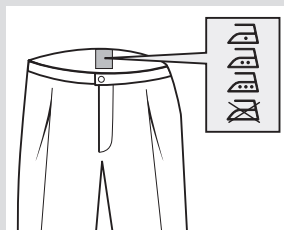

## 3. Funkcja “SensorSecure”

Po wstępnym nagraniu funkcja “SensorSecure” wyłączy żelazko, jeśli pozostanie ono przez jakiś czas nieużywane. Pozwoli to na zachowanie większego bezpieczeństwa i oszczędność energii.

- 1 Żelazko zacznie się nagrzewać z chwilą chwycenia go za uchwyt. Kontrolka “SensorSecure” (2) będzie się świecić w sposób ciągły.
- 2 Z chwilą wypuszczeniu uchwytu, włączy się funkcja “SensorSecure” i żelazko przestanie się nagrzewać. Zacznie migać kontrolka “SensorSecure” (2).

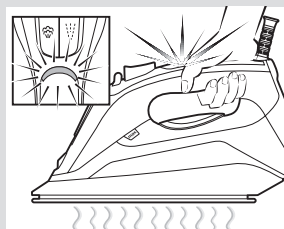

POLSKI



## 4. Tryby wytwarzania pary

Regulator pary (5) służy do ustawiania ilości pary wytwarzanej podczas prasowania.

Ustawienie pary	Regulator pary
Duży przepływ pary	
Średni przepływ pary	
Prasowanie na sucho	

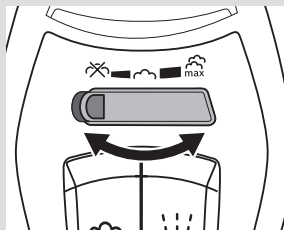

**Wskazówka:** Staraj się prasować tkaniny, gdy są jeszcze wilgotne po praniu. Para będzie wydzielać się z wilgotnej tkaniny, a nie z żelazka.

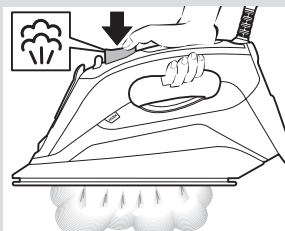

## 5. Funkcja wyrzutu pary

Wyrzut pary może być używany do usuwania uporczywych zagnieceń lub do rozprasowania grubych fałd lub plis.

- 1 Kilkrotnie nacisnąć przycisk wyrzutu pary (4), w co najmniej 5-sekundowych odstępach czasu między naciśnięciami.



## 6. Pionowy strumień pary

Pionowego strumienia pary można używać do usuwania zagnieceń z ubrań wiszących na wieszakach, z zawieszonych zasłon itp.

- 1 Powiesić ubranie na wieszaku.
- 2 Przesuwać żelazko pionowo w odległości 10 cm od tkaniny i kilkakrotnie, w co najmniej 5-sekundowych odstępach, naciskać przycisk wyrzutu pary (4).

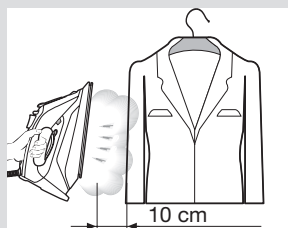

**Ważne:** Jeśli kontrolka "Start Stop Control" (2) zacznie migać podczas prasowania w położeniu pionowym, to znaczy, że uchwyt nie jest prawidłowo przytrzymywany i żelazko zacznie stygnąć.



## 7. Spryskiwacz

Spryskiwacz może być używany do usuwania uporczywych zagnieceń.

- 1 Podczas prasowania nacisnąć przycisk spryskiwacza (3), a prasowana tkanina zostanie spryskana wodą wydobywającą się z dyszy spryskiwacza (7).

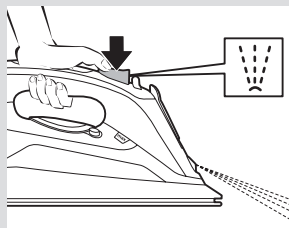





**Wskazówka:** Nie używać funkcji spryskiwacza do prasowania jedwabiu.

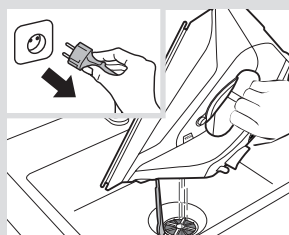

## 8. Po prasowaniu

- 1 Wyjąć wtyczkę zasilania żelazka z kontaktu.
- 2 Opróżnić zbiorniczek na wodę.



- 3 Przetączyć kilkakrotnie regulator pary (5) z położenia  do  i z powrotem (samopoczyszczanie). Ustawić regulator pary w położeniu .
- 4 Odstawić żelazko, ustawiając je pionowo na pięcie (11), aby mogło ostygnąć.
- 5 Przewód zasilania (12) może być luźno zawinięty wokół pięty żelazka. Żelazko należy przechowywać w położeniu pionowym.

**Wskazówka:** W celu natychmiastowego odstawienia żelazka można użyć wyposażenia dodatkowego “coreProtect” (patrz w części “Akcesoria”).

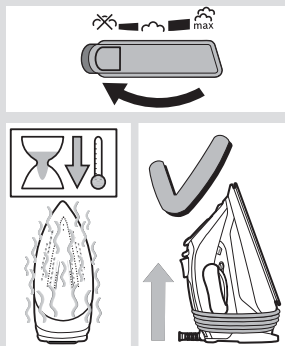

## Czyszczenie i konserwacja

### Uwaga! Ryzyko poparzenia!

**Przed czyszczeniem lub czynnościami konserwacyjnymi należy zawsze odłączyć urządzenie od zasilania.**

- 1 Jeżeli żelazko jest delikatnie zabrudzone, należy wyjąć wtyczkę z gniazdka, w celu umożliwienia ostygnięcia stopy żelazka (10). Obudowę i stopę żelazka można wycierać tylko wilgotną, bawełnianą szmatką.
- 2 Aby powierzchnia stopy pozostała gładka, nie należy dopuszczać do jej zetknięcia z ostrymi, metalowymi przedmiotami. Do czyszczenia stopy żelazka nigdy nie używać szorstkiej gąbki ani środków chemicznych.

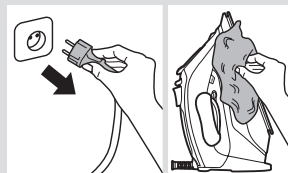

POLSKI



## Systemy usuwania kamienia

### **A** “self-clean”

Przy każdym naciśnięciu regulatora pary (5), system “self-clean” (samoczyszczący) czyści mechanizm z resztek kamienia.

### **B** “anti-calc”

Wkład “anti-calc” został skonstruowany w taki sposób, aby zmniejszyć odkładanie się kamienia wytwarzanego podczas prasowania z użyciem pary i przedłużyć okres użytkowania żelazka.

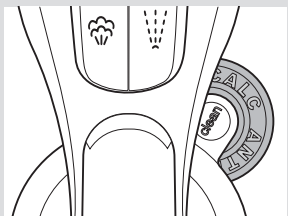

## C Funkcja “Calc’nClean”

Funkcja “calc’nClean” pomaga w usuwaniu drobinek kamienia z komory parowej.

Jeżeli lokalna woda jest bardzo twarda, można używać tej funkcji mniej więcej raz na dwa tygodnie.

- 1 Ustawić regulator pary (5) w położeniu . Odłączyć żelazko.

**Wskazówka:** W celu gruntownego odkamienienia żelazka, zaleca się zastosowanie płynu odkamieniającego (patrz w części “Akcesoria”). Czynność tę należy wykonywać co trzy miesiące.

Wlać odpowiednią ilość płynu odkamieniającego (25 ml) do zbiorniczka na wodę.

- 2 Napełnić zbiorniczek wodą do znaku maksymalnego napełnienia.

- 3 Podłączyć żelazko do zasilania.

- 4 Gdy kontrolka “TempOK” (1) będzie się świecić w sposób ciągły, **odłączyć żelazko od zasilania (bardzo ważne!)**.

- 5 Przytrzymać żelazko nad zlewem.

- 6 Wcisnąć przycisk “clean” (9) i potrząsać żelazkiem do przodu i do tyłu w pozycji poziomej dopóki nie wyparuje ze zbiornika około jednej trzeciej zawartości wody. **Wrząca woda i para będą wydobywały się na zewnątrz**, wypłukując kamień lub inne znajdujące się wewnątrz osady.

- 7 Zwolnić przycisk “clean” i delikatnie potrząsać żelazkiem przez kilka sekund.

- 8 Powtórzyć kroki 6 i 7 trzykrotnie.

- 9 Dokładnie sprawdzić, czy zbiornik na wodę jest pusty (**bardzo ważne!**).

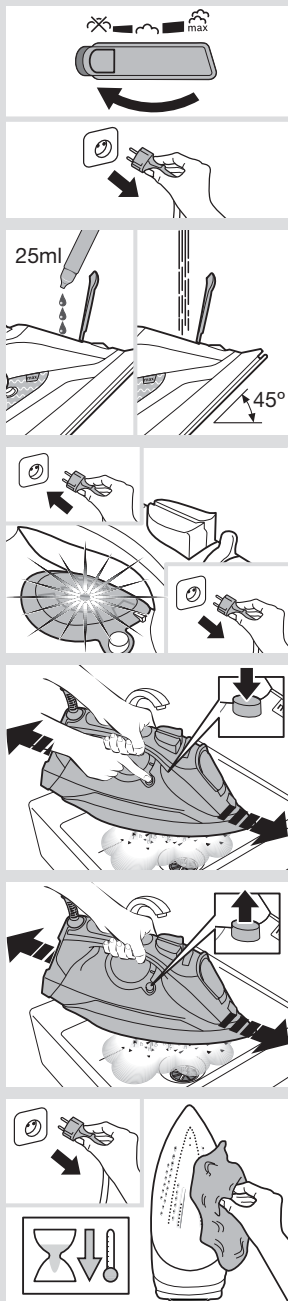

- 10 Następnie podłączyć żelazko do zasilania i nagrzać je ponownie, aż wyparuje z niego reszta wody.

- 11 Odłączyć żelazko od zasilania i odczekać, aż stopa żelazka ostygnie. Stopę żelazka można czyścić tylko przy użyciu wilgotnej, bawełnianej szmatki.

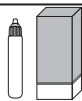

## Akcesoria

Akcesoria można zakupić za pośrednictwem działu obsługi klientów lub w sklepach specjalistycznych.

	<b>Płyn odkamieniający</b>		<b>“StoreProtect”</b>
Do gruntownego odkamieniania żelazka parowego. <b>Zawartość opakowania: 4 buteleczki x 25 ml</b>		Pozwala na natychmiastowe, bezpieczne odstawienie żelazka, nawet gdy stopa żelazka jest gorąca.	
<b>Oznaczenie: TDZ1101</b>		<b>Oznaczenie: TDZ1750</b>	
<b>Kod: 00311715</b>		<b>Kod: 00575960</b>	



## Rozwiązywanie problemów

Problem	Prawdopodobna przyczyna	Rozwiązanie
Żelazko się nie nagrzewa.	Została aktywowana funkcja “SensorSecure”. Żelazko jest w trybie czuwania.	Przytrzymać uchwyt, aby żelazko zaczęło się nagrzewać.
Podczas korzystania z funkcji “shot of steam”, ze stopy żelazka kapie woda.	Przycisk wyrzutu pary (4) został naciśnięty kilkakrotnie, bez oczekania 5 sekund między kolejnymi naciśnięciami.	Odczekać 5 sekund pomiędzy kolejnymi naciśnięciami przycisku wyrzutu pary.
Para nie wydobywa się na zewnątrz.	Ustawić regulator pary (5) w położeniu  .	Ustawić regulator pary na wyższą wartość.
Nadmiernie wydobywanie się wody lub pary z żelazka.	Przycisk “clean” (9) nie został prawidłowo “wyłączony”.	Zmienić pozycję żelazka oddalając je od obszaru prasowania. Naciśnąć kilkakrotnie przycisk “clean”.
Podczas podłączania żelazka po raz pierwszy, z urządzenia wydostaje się dym.	Przyczyną może być smar znajdujący się na niektórych podzespołach wewnętrznych.	Jest to normalne zjawisko, które zaniknie po kilku minutach.
Przez otwory w stopie żelazka (10) wydostają się osady.	Z komory parowej wydostają się drobinki kamienia.	Wykonać cykl oczyszczania (patrz w części “Funkcja Calc’nClean”).

Jeśli powyższe porady nie pomagają usunąć problemu, skontaktuj się z autoryzowanym serwisem technicznym.

Köszönjük, hogy a Bosch "Sensixx" DA70 EasyComfort" típusú gőzölős vasalóját választotta!

Figyelmesen olvassa el a termék használati útmutatóját, és őrizze meg, mivel később még szüksége lehet rá.

**A használati utasítás letölthető a Bosch helyi internetes oldaláról.**

## Általános biztonsági utasítások

- Ne hagyja felügyelet nélkül az áramforráshoz csatlakoztatott készüléket.
- Húzza ki a dugót a csatlakozóaljzatból, mielőtt vizet töltene a készülékbe, vagy mielőtt a használat végén kiöntené belőle a maradék vizet.
- A készüléket stabil felületen kell használni és tárolni.
- Az állvány használatakor ügyeljen, hogy az stabil felületen álljon.
- Ne használja a vasalót, ha előzőleg leejtette, sérülésre utaló nyomok láthatók rajta, vagy víz szivárog belőle. Vizsgáltassa meg hivatalos műszaki szervizközpontban, mielőtt ismét használná.
- A veszélyes helyzetek elkerülése érdekében a készüléken mindenfajta műveletet vagy javítást, mint például a hibás tápkábel cseréje, kizárólag a hivatalos műszaki szervizközpontok képesített munkatársai végezhetnek.
- 8 éven felüli gyermekek, továbbá testi, érzékszervi vagy szellemi fogyatékkal élők, illetve tapasztalat vagy ismeretek hiányában hozzá nem értő személyek használhatják a készüléket megfelelő felügyelet vagy a biztonságos használatra vonatkozó útmutatások mellett, amennyiben tisztában vannak a használattal járó veszélyekkel. Ügyeljen, hogy a gyermekek ne használják a készüléket játékszerként. A készülék tisztítását és karbantartását gyermekek kizárólag felügyelet mellett végezhetik.
- Ne tartsa az áramforráshoz csatlakoztatott vagy még meleg vasalót és annak tápkábelét 8 éven aluli gyermekek által elérhető helyen.
- A készüléket háztartási használatra tervezték, maximum 2000 m tengerszint feletti magassághoz.
-  **VIGYÁZAT! Forró felület.**  
A felület a használat során felforrósodhat.

## Fontos figyelmeztetések

- Ez a készülék kizárólag háztartási használatra készült, ipari célú alkalmazása tilos.
- A készülék kizárólag rendeltetésszerűen használható, azaz vasalóként. Minden egyéb felhasználási mód nem megfelelőnek és így veszélyesnek minősül.
- A helytelen vagy nem megfelelő használatból eredő károokért a gyártó nem vállal felelősséget.
- Használat közben a készülék felforrósodik és gőzt termel, ami helytelen használat esetén forrázást vagy égési sérüléseket okozhat.
  - Ne érintse meg a talpat. A fogantyújánál fogja meg a vasalót.
  - Ne hagyja a tápkábelt lelógni az asztalról vagy a vasalódeszkáról.
  - Ne vasalja a ruhaneműt viselés közben.
  - Ne permetezze vagy irányítsa a gőzt emberekre vagy állatokra.
- Ügyeljen, hogy a tápkábel ne érjen hozzá éles tárgyakhoz vagy a forró vasalótálpához.
- Ne állítsa a vasalót vízszintes helyzetbe, ha a vasalótalp forró. Állítsa a sarkára.
- Ne érjen nedves kézzel a bekapcsolt készülékhez.
- A készüléket az adattáblán feltüntetett adatoknak megfelelően kell áramforráshoz csatlakoztatni és használni.
- A készüléket földelt csatlakozójázzathoz kell csatlakoztatni. Ha elkerülhetetlen a hosszabbító kábel használata, győződjön

meg arról, hogy a kábel terhelhetősége 16 A, és földelt aljzattal van ellátva.

- A különleges környezeti feltételek enyhe zavart okozhatnak a működésben.
- A víztartály feltöltését ne úgy végezze, hogy a készüléket közvetlenül a vízcsap alá helyezi.
- Használat után, illetve a készülék esetleges meghibásodása esetén húzza ki a csatlakozódugót az áramforrásból.
- Ne a kábelnél fogva húzza ki a csatlakozódugót.
- Ne merítse a vasalót vízbe vagy más folyadékba.
- Óvja a készüléket az időjárási hatásoktól (eső, napfény, talaj menti fagy stb.).

## Hulladékkezelési tanácsok

Termékeink csomagolása környezetkímélő. Ez azt jelenti, hogy nem környezetszennyező anyagokat használunk, melyek a megfelelő hulladéklerakó helyre leadva másodnyersanyagként felhasználhatók. A használt készülékekkel kapcsolatos hulladékkezelési információért forduljon az illetékes helyi hatóságokhoz.



**Ez a készülék az elektromos és elektronikus berendezések hulladékairól szóló, 2012. július 4-i 2012/19/EU európai parlamenti és tanácsi irányelv szerinti jelölésekkel rendelkezik.**

**Ez az irányelv állapítja meg a használt készülékek visszavételére és újrahasznosítására érvényes kereteket az EU területére vonatkozóan.**

## Bemutató

Hajtsa ki a kihajtható oldalakat



1. „TempOK” jelzőfények
2. „SensorSecure” jelzőfény
3. Permet gomb
4. Gőzlövet gomb
5. Gőzszabályozó
6. Vízbetöltő nyílás fedele

7. Permetezőfej
8. Maximális vízszint jelzése
9. „clean” (tisztítás) gomb
10. Vasalótalp
11. Sarok
12. Tápkábel



## 1. A víztartály feltöltése

A készülék szokványos csapvíz használatára lett kifejlesztve.

**Fontos:** Ne használjon adalékanyagokat! Egyéb hozzáadott folyadék (pl. parfüm, ecet, keményítő, szárítógépből vagy klímaberendezésből származó kondenzvíz, vegyszerek) károsítja a készüléket. A fenti termékek használatával okozott kár esetén a garancia érvényét veszti!

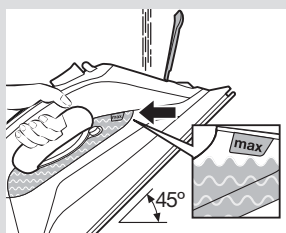
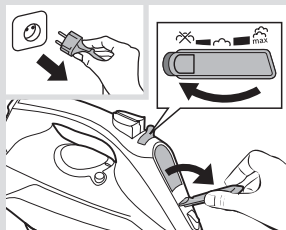

- 1 Húzza ki a vasaló csatlakozódugóját az aljzatból.
- 2 Állítsa a gőzszabályozót (5) állásba.
- 3 Nyissa ki a vízbetöltő nyílás fedelét (6).
- 4 Töltse fel a tartályt. **A készülékbe töltött víz szintje soha ne haladja meg a jelzett maximális szintet (8)!**
- 5 Csukja be a vízbetöltő nyílás fedelét.

**Tipp:** A hosszabban tartó optimális gőzöléshez keverjen a csapvízhez 1:1 arányban desztillált vizet. Ha lakóhelyén nagyon kemény a csapvíz, keverjen hozzá 1:2 arányban desztillált vizet.



## 2. Felfűtés

Távolítson el minden címkét és védőfóliát a vasalótápról (10).

- 1 Dugja be a vasalót.
- 2 A „SensorSecure” funkció bekapcsol, és a jelzőfény (2) villog.
- 3 A „TempOK” jelzőfények (1) villognak, jelezve, hogy a vasaló felfűtési szakaszban van. Ha a vasaló használatra kész, a jelzőfény folyamatosan világít.





## „i-Temp” technológia

Ez a technológia olyan hőmérsékletet állít be, amely minden vasalható anyaghoz alkalmas (☐☐☐ szimbólumok).

Az „i-Temp” technológia nem használható a nem vasalható anyagokhoz (☒ szimbólumok)

Kérjük, ellenőrizze a ruhacímkén feltüntetett információkat, vagy tegyen próbát az anyag egy nem látható részén.

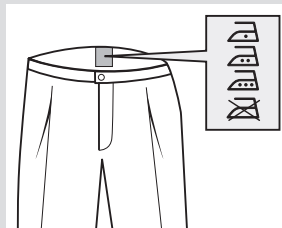

## 3. „SensorSecure” funkció

Ha az első felfűtés után a vasalót hosszabb ideig nem használják, a „SensorSecure” funkció kikapcsolja a készüléket – ezzel növeli a biztonságot, valamint energiát takarít meg.

- 1 Amint megfogja a fogantyút, a vasaló megkezdja a felfűtést. A „SensorSecure” jelzőfény (2) folyamatosan világít.
- 2 Ha elengedi a fogantyút, a „SensorSecure” funkció bekapcsol, és a vasaló felfűtése leáll. A „SensorSecure” jelzőfény (2) villog.

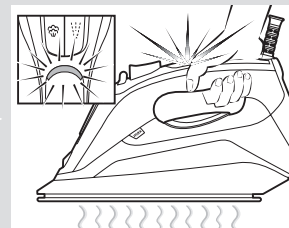

## 4. Gőzsint beállítása

A gőzsabályozó (5) a vasalás közben keletkező gőzmennyiség beállítására szolgál.

Gőzsint	Gőzsabályozó
Magas gőzáramlás	
Közepes gőzáramlás	
Vasalás gőz nélkül	

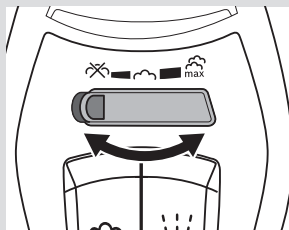

**Tipp:** A ruhákat lehetőség szerint mosás után vasalja, amikor azok még nedvesek. Így a gőzt nem a vasaló termeli, hanem maguk a ruhák.

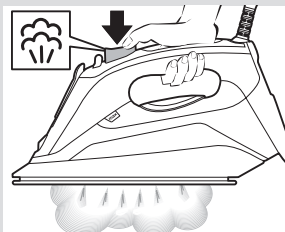

## 5. Gőzlövet funkció

A gőzlövet megkönnyíti a makacs gyűrődések eltávolítását és az élek vasalását.

- 1 Nyomja meg a gőzlövet gombot (4) többször egymás után, legalább 5 másodperces szünetekkel.



## 6. Függetlenes gőz

A függetlenes gőzzel eltávolíthatók a felakasztott ruhák, a függönyök stb. gyűrődései.

- 1 Akassza a ruhát egy fogásra.
- 2 Tartsa a vasalót függőlegesen és 10 cm távolságra, majd nyomja meg a gőzlövet gombot (4) többször egymás után, legalább 5 másodperces szünetekkel.

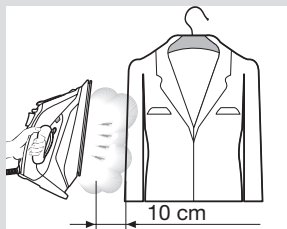

**Fontos:** Ha a függőleges vasalás közben villog a „SensorSecure” jelzőfény (2), az azt jelzi, hogy a fogantyút nem megfelelően fogják, és ezért a vasaló felfűtése kikapcsol. Tartsa megfelelően a fogantyút úgy, hogy a jelzőfény folyamatosan világítson.



## 7. Permet

A vízpermet megkönnyíti a makacs gyűrődések eltávolítását.

- 1 Vasaláskor a vízpermet gomb (3) megnyomásával vizet permetezhet a szórófejből (7) az anyagra.

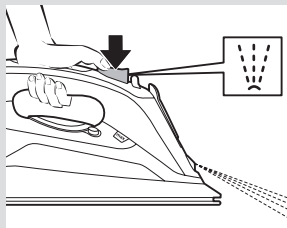

**Tipp:** Ne használja a vízpermet funkciót selyem vasalásakor.

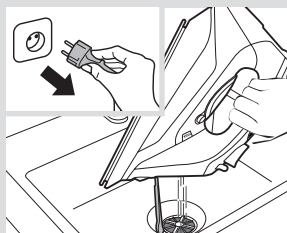

## 8. Vasalás után

- 1 Húzza ki a vasaló csatlakozódugóját a csatlakozóaljzattól.
- 2 Üritse ki a víztartályt.



- 3 Állítsa a gőzszabályozót (5) többször egymás után  állásból  állásba (öntisztítás). Állítsa a gőzszabályozót  állásba.
- 4 Tegye félre a vasalót függőleges helyzetben, a sarkára állítva (11) és várja meg, amíg lehűl.
- 5 Lazán tekerje a tápkábelt (12) a vasalótalp köré. A vasalót függőleges helyzetben tárolja.

**Tipp:** A vasaló azonnali tárolásához használja a „StoreProtect” talpvédő kiegészítőt (lásd a „Kiegészítők” részt).

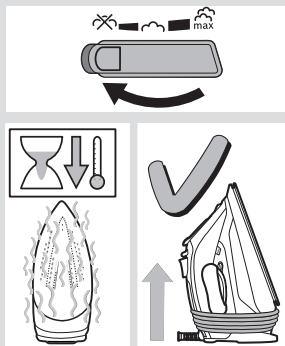

## Tisztítás és karbantartás

### **Figyelem! Égésveszély!**

A készülék tisztításának vagy karbantartásának megkezdése előtt mindig húzza ki a tápcsatlakozót.

- 1 Ha a vasalótalp csak enyhén szennyezett, húzza ki a dugót, és hagyja kihűlni a vasalótalpat (10). Nedves ruhával törölje át a házat és a vasalótalpat.
- 2 A vasalótalp sima felületének megőrzése érdekében ügyeljen, hogy ne érjen fémtárgy a talphoz. Ne tisztítsa a vasalótalpat súrolószivaccsal vagy vegyszerrel.

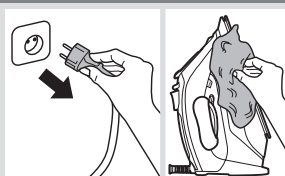

## Vízkőmentesítő rendszerek

### **A** „self-clean”

A „self-clean” (öntisztító) rendszer a gőzszabályozó (5) minden használatkor megtisztítja a szerkezetet a vízkőlerakódásoktól.

### **B** „anti-calc”

Az „anti-calc” betét úgy lett kialakítva, hogy csökkentse a gőzölős vasalás során képződő vízkőlerakódást.

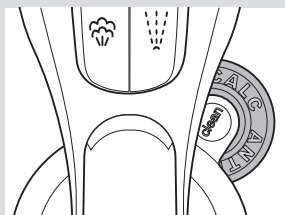

## C „Calc'nClean” funkció

A „Calc'nClean” funkció segít eltávolítani a vízkőrészecskéket a gőzrekeszből.

Ha a lakóhelyén nagyon kemény a víz, használja ezt a funkciót nagyjából kéthetente.

- 1 Állítsa a gőzszabályozót (5)  állásba. Húzza ki a vasaló csatlakozódugóját a csatlakozóaljzatból.

**Tipp:** Az alapos vízkőmentesítéshez a vízkőoldó folyadék használata ajánlott (lásd a „Kiegészítők” részt). Az eljárást 3 havonta ismételje meg.

Öntsön a víztartályba egy adag (25 ml) vízkőoldót.

- 2 Töltsön vizet a tartályba a maximális szintig.

- 3 Dugja be a vasalót.
- 4 Ha a „TempOK” fények (1) **folyamatosan világítanak, húzza ki a vasalót (nagyon fontos!).**

- 5 Tartsa a vasalót a mosogató fölé.
- 6 Nyomja meg a „clean” gombot (9), és mindaddig rázza a vasalót előre-hátra úgy, hogy közben végig vízszintesen tartja, amíg a víz körülbelül egyharmada el nem párolog a tartályból. **A vasalóból forrásban lévő víz és gőz,** valamint ezekkel együtt vízkő és egyéb lerakódások távoznak.

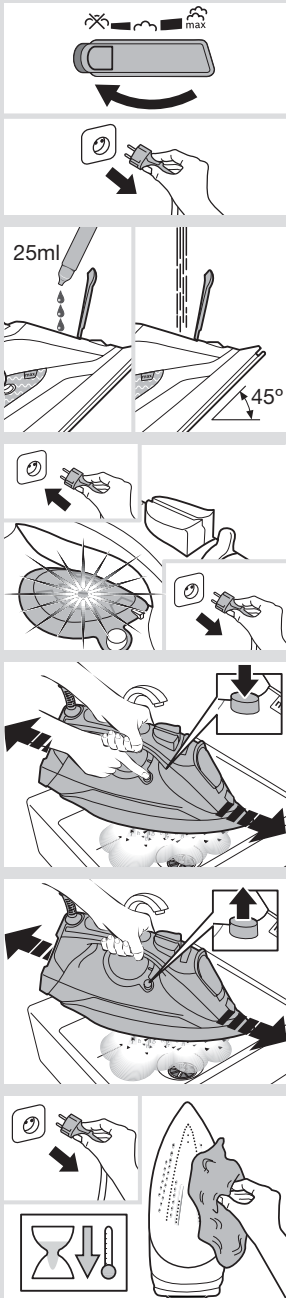

- 7 Engedje el a „clean” (tisztítás) gombot, és óvatosan rázza a vasalót néhány másodpercig.
- 8 Ismételje meg a 6. és 7. lépést.
- 9 Óvatosan ellenőrizze, hogy kiürült-e a víztartály **(nagyon fontos!).**
- 10 Csatlakoztassa a vasalót, és fűtse fel ismét addig, amíg a maradék víz el nem párolog.

- 11 Húzza ki a vasalót, és hagyja lehűlni a talpat. Törölje meg a talpat egy nedves pamutronggyal.



## Tartozékok

A tartozékok a vevőszolgálaton vagy szaküzletben szerezhetők be.

	<b>Vízköoldó folyadék</b>		<b>„StoreProtect”</b>
A gőzlős vasaló alapos vízkőmentesítéséhez. <b>A csomag tartalma: 4 db 25 ml-es üveg</b>		Forró talp esetén is lehetővé teszi a vasaló azonnali és biztonságos tárolását.	
<b>Tartozék neve: TDZ1101</b>		<b>Tartozék neve: TDZ1750</b>	
<b>Tartozék kódja: 00311715</b>		<b>Tartozék kódja: 00575960</b>	



## Hibaelhárítás

Probléma	Lehetséges ok	Megoldás
A vasaló nem forrósodik fel.	A „SensorSecure” funkció bekapcsolt. A vasaló készenléti állapotba kapcsol.	A készülék bekapcsolásához fogja meg a vasaló fogantyúját.
A gőzlövet funkció használatakor víz csöpög a vasalótalpból.	Többször egymás után megnyomta a gőzlövet gombot (4), és közben nem tartott 5 másodperces szüneteket.	A gőzlövet gomb újabb megnyomása előtt mindig tartson 5 másodperces szünetet.
Nem termelődik gőz.	A gőzszabályozó (5)  állásban van.	Állítsa a gőzszabályozót magasabb fokozatra.
Fokozott csöpögés vagy gőzkibocsátás.	Nem megfelelően kapcsolta le a „clean” gombot (9).	Tartsa a vasalót a vasalási területtől eltérő irányba. Nyomja meg néhányszor a „clean” gombot.
A vasaló füstöl, amikor először bedugja a csatlakozódugót.	Ennek oka, hogy kenőanyag maradt néhány belső alkatrészben.	Ez normális jelenség, amely néhány perc múlva megszűnik.
Lerakódás távozik a vasalótalp (10) nyílásain keresztül.	Vízkeletlenecskék távoznak a gőzrekeszből.	Indítson el egy tisztítási ciklust (lásd a „calc’n Clean funkció” című részt).

Ha a fenti megoldások nem szüntetik meg a hibát, forduljon a műszaki vevőszolgálathoz.

Дякуємо за придбання парової праски “Sensixx’x DA70 EasyComfort” від компанії Bosch.

Уважно прочитайте інструкцію з експлуатації даного пристрою та збережіть її на майбутнє.

Цей посібник можна завантажити з веб-сторінки Bosch для Вашої країни.

## Загальні правила техніки безпеки

- Ніколи не залишайте підключену до електромережі праску без нагляду.
- Відключіть пристрій від електромережі перед тим, як наповнити його водою або вилити залишки води після використання праски.
- Цей пристрій слід використовувати та ставити на стійку поверхню.
- Перед установленням на підставку переконайтеся, що підставка стоїть на стійкій поверхні.
- Не слід користуватися праскою, якщо вона падала, якщо на ній є видимі ознаки пошкодження та якщо з неї сочиться вода. Перед повторним використанням праску потрібно перевірити в авторизованому сервіс-центрі.
- Щоб уникнути небезпечних ситуацій, будь-який ремонт пристрою, наприклад заміна пошкодженого шнура живлення, має здійснюватися тільки кваліфікованим персоналом авторизованого сервіс-центру.
- Цей пристрій може використовуватися дітьми від 8 років та особами з обмеженими фізичними, сенсорними чи ментальними здібностями або особами, що не мають достатнього досвіду чи знань, за умови попереднього отримання інструктажу з безпечної експлуатації пристрою та розуміння пов'язаної з його використанням небезпеки або за умови нагляду з боку відповідальної особи. Не дозволяйте дітям гратися з електропристроєм. Не допускається проведення процедур з очищення та догляду за пристроєм дітьми без нагляду дорослих.
- Слідкуйте, щоб праска та шнур знаходилися у недосяжному для дітей молодше 8 років місці, коли пристрій підключений до електромережі або охолоджується.
- Цей пристрій призначений тільки для побутового використання у місцевості, розташованій не вище 2000 м над рівнем моря.
-  **УВАГА! Гаряча поверхня.**  
Під час використання поверхня може розігрітися.

## Важливі зауваження

- Даний пристрій створено виключно для побутового використання та не можна використовувати для виробничих цілей.
- Даний пристрій слід використовувати тільки за призначенням, тобто для прасування. Використання з будь-якою іншою метою вважається таким, що суперечить прямому призначенню, а тому є небезпечним.
- Виробник не несе відповідальності за будь-які пошкодження, спричинені неправильним чи недоречним використанням.
- Під час використання цей пристрій розігрівається до високої температури та генерує пару. Це може призвести до опіків та ураження парою у разі неправильного використання.
  - Не торкайтеся підшови пристрою! Тримайте праску за ручку.
  - Слідкуйте, щоб шнур не звисав зі столу чи прасувальної дошки, щоб запобігти падінню пристрою.
  - Не прасуйте надягнутий одяг!
  - Ніколи не розпилюйте воду і не спрямовуйте пару на людей і тварин!
- Слідкуйте, щоб кабель живлення не торкався гострих предметів чи гарячої підшови праски.
- Ніколи не ставте праску з гарячою підшовою горизонтально. Ставте її вертикально.
- Не торкайтеся увімкненого пристрою вологими або мокрими руками.
- Пристрій слід підключати та використовувати згідно з інформацією, вказаною на табличці з характеристиками.

- Цей пристрій слід підключати до заземленої розетки. Якщо абсолютно необхідно використовувати подовжувач, перевірте, щоб він підходив для струму силою 16 А та мав розетку із заземленням.
- За певних умов середовища можливі короточасні перебої у роботі праски.
- Ніколи не тримайте пристрій під краном, щоб заповнити резервуар для води.
- Завжди відключайте пристрій від електромережі після використання або у разі підозри на несправність.
- Не можна витягувати штепсель з розетки, тягнучи за шнур.
- Не занурюйте праску у воду або іншу рідину.
- Не залишайте пристрій поза приміщенням (під дощем, на сонці, на морозі тощо).

## Рекомендації з утилізації

Наші товари постачаються у покращеній упаковці. Це означає, що для неї використовуються матеріали, які не забруднюють навколишнє середовище, які слід віддати до місцевої служби утилізації відходів як вторинну сировину. У місцевих органах влади Ви зможете отримати інформацію про те, як слід утилізувати старі електропристрої.



Цей пристрій маркований відповідно до вимог Європейської директиви 2012/19/ЄС щодо електричних та електронних пристроїв, які вийшли з експлуатації (відходів від електричних та електронних пристроїв — WEEE). Ця директива встановлює норми повернення та утилізації використаних електропристроїв та діє на всій території ЄС.

## Опис пристрою



1. Індикатори «TempOK»
2. Індикатор «SensorSecure»
3. Кнопка розпилювання води
4. Кнопка парового удару
5. Парорегулятор
6. Кришка отвору для води
7. Розпилювальна форсунка
8. Відмітка максимального рівня наповнення
9. Кнопка «clean» (очищення)
10. Підшовка
11. Задня частина
12. Шнур живлення



## 1. Наповнення резервуара для води

Пристрій розрахований на використання звичайної водопровідної води.

**Важливо:** Не використовуйте домішки! Додавання інших рідин, наприклад ароматизаторів, оцту, крохмалю, хімікатів та конденсату із сушильного барабана або систем кондиціонування повітря призведе до пошкодження пристрою. Гарантійне обслуговування не розповсюджується на пошкодження, спричинені використанням вищезазначених домішок!

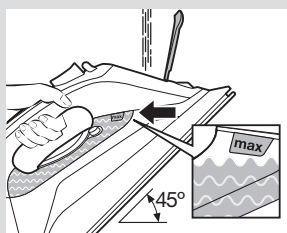
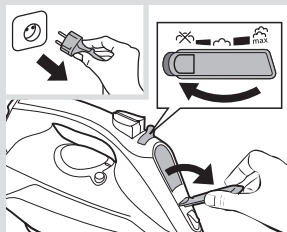

- 1 Дістаньте штепсельну вилку праски з розетки.
- 2 Установіть парорегулятор (5) у положення .
- 3 Відкрийте кришку отвору для води (6).
- 4 Наповніть резервуар для води. **Ніколи не наливайте воду вище за відмітку максимального рівня наповнення (8)!**
- 5 Закрийте кришку отвору для води.

**Порада:** Для оптимальної роботи пристрою і подовження терміну служби парової функції Ви можете змішувати водопровідну воду з дистильованою водою у співвідношенні 1:1. Якщо у Вашому регіоні водопровідна вода дуже жорстка, змішуйте її з дистильованою водою у співвідношенні 1:2.

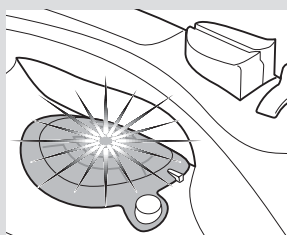
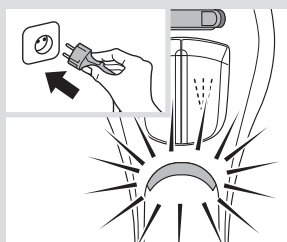

## 2. Нагрівання

Зніміть з підшови (10) всі етикетки та захисну упаковку.

- 1 Підключіть штепсельну вилку праски до розетки.
- 2 Буде активована функція «SensorSecure», а індикатор (2) почне мигати.
- 3 Індикатори «TempOK» (1) почнуть мигати, сигналізуючи про те, що праска нагрівається. Коли праска буде готова до використання, індикатор загориться постійним світлом.





## Технологія «i-Temp»

Ця технологія допомагає встановити оптимальне налаштування температури, що підходить для будь-якої тканини, яку можна прасувати (символи ).

Технологія «i-Temp» не підходить для використання із тканинами, які не можна прасувати (символ ).

Будь ласка, перегляньте рекомендації, наведені на ярликах одягу, або спочатку спробуйте прасувати ділянку одягу, непомітну під час носіння.

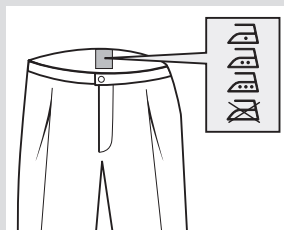

## 3. Функція SensorSecure

Якщо залишити праску без нагляду, то після закінчення початкового процесу нагрівання функція «SensorSecure» вимкне її. Це підвищує безпеку пристрою та сприяє економії електроенергії.

- 1 Праска нагрівається, коли Ви беретеся за ручку. При цьому індикатор «SensorSecure» (2) горить постійним світлом.
- 2 Коли Ви відпускаєте ручку, активується функція «SensorSecure» та нагрівання праски припиняється. Після цього індикатор «SensorSecure» (2) починає мигати.

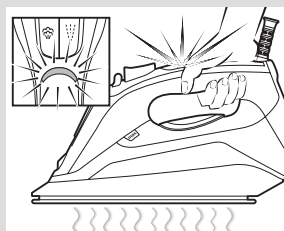

## 4. Налаштування подачі пари

Парорегулятор (5) використовується для регулювання кількості пари, що генерується під час прасування.

Налаштування подачі пари	Парорегулятор
Потужна подача пари	
Середня подача пари	
Сухе прасування	

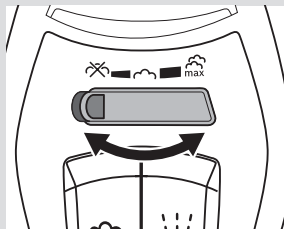

**Порада:** Спробуйте прасувати білизну, поки вона ще трохи волога після прання. Таким чином пара утворюватиметься всередині тканини, а не в прасці.

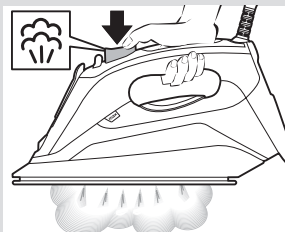

## 5. Функція парового удару

Функція парового удару може використовуватися для усунення стійких складок або для фіксації стрілок та плісе.

- 1 Декілька разів натискайте кнопку парового удару (4) з інтервалом не менше 5 секунд.



## 6. Подача пари у вертикальному положенні праски

Цю функцію можна використовувати для видалення складок на підвішеному одязі, шторах тощо.

- 1 Повісьте предмет одягу на вішалку.
- 2 Утримуючи праску вертикально на відстані 10 см від предмета одягу, натискайте кнопку парового удару (4) з інтервалом не менше 5 секунд.

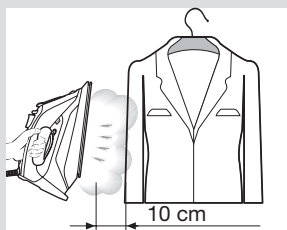

**Важливо:** Якщо під час використання праски у вертикальному положенні мигає індикатор «SensorSecure» (2), це означає, що Ви утримуєте ручку неналежним чином; у цьому випадку праска буде втрачати температуру. Візьміться за ручку належним чином, щоб індикатор світився постійним світлом.



## 7. Функція розпилювання води

Функція розпилювання води може використовуватися для усунення стійких складок.

- 1 Під час прасування натисніть кнопку розпилювання води (3) – і вода з розпилювальної форсунки (7) бризне на одяг.

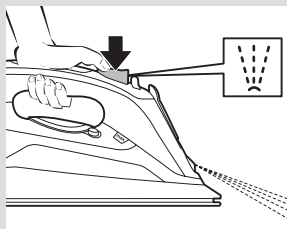

**Порада:** Не використовуйте функцію розпилювання води під час прасування шовку.

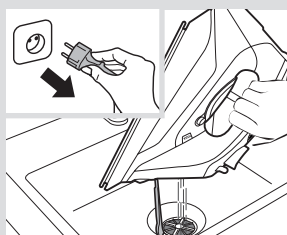

## 8. Після прасування

- 1 Дістаньте штепсельну вилку праски з розетки.
- 2 Спорожніть резервуар для води.



- 3 Декілька разів перемкніть парорегулятор (5) із положення  у положення  і назад (самоочищення). Установіть парорегулятор у положення .
- 4 Щоб праска охолонула, поставте її у вертикальне положення на задню частину (11).
- 5 Щільно намотайте шнур живлення (12) на задню частину праски. Зберігайте праску у вертикальному положенні.

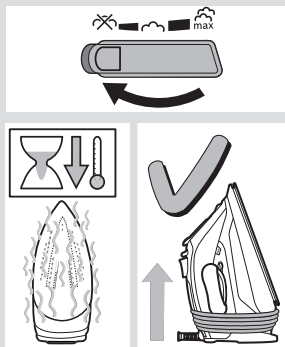

**Порада:** Якщо необхідно поставити праску на зберігання одразу після прасування, Ви можете скористатися насадкою «StoreProtect» (додаткова інформація наведена у розділі «Приладдя»).



## Очищення та догляд



**Увага! Існує небезпека опіків!**

Перед будь-якими заходами з очищення та догляду за пристроєм завжди діставайте його штепсельну вилку з розетки.

- 1 Якщо праска злегка забруднилася, витягніть штепсельну вилку із розетки і дайте підшві (10) охолонути. Протирайте корпус і підшову тільки вологою тканиною.
- 2 Щоб зберегти гладкість підшви, уникайте її різкого контакту з металевими предметами. У жодному разі не використовуйте для очищення підшви жорсткі губки для миття посуду та хімічні речовини.

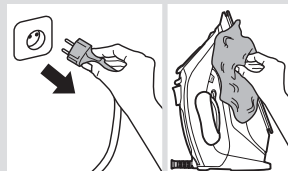

УКРАЇНСЬКА



## Системи видалення накипу

### A «self-clean»

Кожного разу при використанні парорегулятора (5) система самоочищення очищує механізм від залишків.

### B «anti-calc»

Картридж «anti-calc» призначений для зменшення утворення накипу під час прасування з парою.

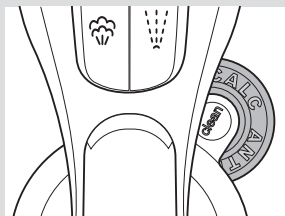

## С Функція «Calc'nClean»

Функція «Calc'nClean» допомагає видалити частки накипу із парової камери.

Якщо вода у Вашому регіоні дуже жорстка, використовуйте цю функцію приблизно раз на два тижні.

- 1 Установіть парорегулятор (5) у положення . Дістаньте штепсельну вилку праски з розетки.

**Порада:** Щоб ретельно видалити накип, рекомендується використовувати рідину для видалення накипу (додаткова інформація наведена у розділі «Приладдя»). Цю процедуру слід виконувати кожні 3 місяці.

Вилийте у резервуар для води вміст одного флакона з рідиною для видалення накипу (25 мл).

- 2 Залийте у резервуар воду до відмітки максимального рівня наповнення.

- 3 Підключіть штепсельну вилку праски до розетки.

- 4 Коли індикатори «TempOK» (1) загоряться постійним світлом, **відключіть праску від електромережі (це дуже важливо!).**

- 5 Утримуйте праску над раковиною.

- 6 Натисніть кнопку «clean» (9) та потрясіть праску вперед та назад у горизонтальній площині, доки не випарується приблизно одна третина вмісту резервуара для води.

**Із підшови поллється гаряча вода та почне виходити пара, видаляючи частки накипу та відкладень, що накопичилися усередині.**

- 7 Відпустіть кнопку «clean» та обережно потрясіть праску протягом декількох секунд.

- 8 Повторіть кроки 6 та 7.

- 9 Переконайтеся, що у резервуарі для води не залишилась рідина (**це дуже важливо!**).

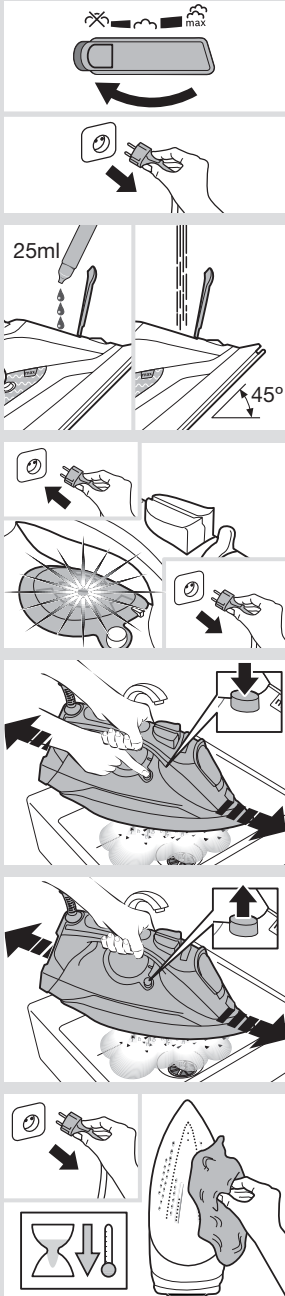

- 10 Підключіть праску до електромережі та знову нагрійте її, доки залишки води не випаряться.

- 11 Відключіть праску від електромережі та дайте підшові охолонути. Очистіть підшову за допомогою вологої бавовняної ганчірки (не використовуйте інші матеріали).



## Приладдя

Приладдя можна придбати у сервісному центрі або у спеціалізованих магазинах.

	<b>Рідина для видалення накипу</b>		<b>Насадка «StoreProtect»</b>
Використовується для ретельного видалення накипу з парових прасок. <b>Вміст: 4 флакони x 25 мл</b>		Дозволяє безпечно зберігати праску навіть у тому випадку, якщо підшова ще не охолонула.	
<b>Найменування приладдя: TDZ1101</b>		<b>Найменування приладдя: TDZ1750</b>	
<b>Артикул приладдя: 00311715</b>		<b>Артикул приладдя: 00575960</b>	



## Усунення несправностей

Проблема	Можлива причина	Рішення
Праска не нагрівається.	Активована функція «SensorSecure». Праска перейшла до режиму очікування.	Щоб увімкнути праску знову, візьміться за її ручку.
Під час використання функції «shot of steam» із підшови праски капає вода.	Активована функція «SensorSecure». Праска перейшла до режиму очікування.	Зачекайте 5 секунд між натисканнями на кнопку парового удару.
Пара не виходить.	Парорегулятор (5) установлений у положення  .	Установіть парорегулятор на більш високе значення.
Надмірний вихід пари чи крапання води.	Кнопка «clean» (9) не була закрита належним чином.	Відведіть праску від зони прасування. Декілька разів натисніть кнопку «clean».
Під час першого включення до мережі із праски виходить дим.	Це може бути спричинено змащенням деяких внутрішніх деталей.	Це нормальне явище, через декілька хвилин воно припиниться.
Із отворів у підшові виходить накип (10).	Із парової камери виходять частки накипу.	Виконайте цикл очищення (додаткова інформація наведена у розділі «Функція «Calc'nClean'»»).

Якщо жодна з наведених вище дій не усуває проблему, будь ласка, зверніться до авторизованого сервісного центру.

Благодарим Вас за приобретение парового утюга “Sensixx’x DA70 EasyComfort” от компании Bosch.

Внимательно прочитайте руководство по эксплуатации и сохраните его на будущее. Откройте первую страницу буклета, что поможет Вам понять, как работает прибор.

Данное руководство можно скачать с веб-страницы Bosch для Вашей страны.

## Общие инструкции по безопасности

- Не оставляйте утюг без присмотра, пока он включен в сеть.
- Перед тем, как наполнить прибор водой или вылить остатки воды после его использования, вытащите штепсельную вилку из розетки.
- Прибор должен использоваться помещаться на устойчивой поверхности.
- При помещении прибора на его подставку убедитесь, что поверхность, на которой находится подставка, устойчива.
- Не пользуйтесь утюгом, если он упал, если на нем видны явные следы повреждения или если он пропускает воду. Перед возобновлением использования прибора его необходимо будет проверить в авторизованном центре технического обслуживания.
- Шнур питания этого прибора не должен заменяться пользователем. Если шнур питания поврежден или нуждается в замене, это должно делаться только в авторизованном центре технического обслуживания.
- Данный прибор может использоваться детьми старше 8 лет и лицами с ограниченными физическими, сенсорными и умственными способностями либо лицами, не имеющими соответствующего опыта и знаний, при условии получения ими предварительного инструктажа о безопасной эксплуатации прибора и понимания связанной с его использованием опасности или под присмотром ответственных лиц. Не разрешайте детям играть с электроприбором. Не допускается проведение очистки и операций по уходу за прибором детьми без присмотра взрослых.
- Утюг и шнур должны находиться в местах, недоступных для детей младше 8 лет, когда прибор включен в розетку или остывает после использования.
- Данный прибор предназначен исключительно для бытового использования на высоте до 2000 м над уровнем моря.
-  **ОСТОРОЖНО. Горячая поверхность.** В процессе использования поверхность может нагреваться.

## Важные указания

- Данный электроприбор предназначен для использования только в домашних условиях, поэтому не допускается его промышленное применение.
- Этот прибор должен использоваться только в целях, в которых он был разработан, иными словами, только как утюг. Любая другая форма использования прибора будет считаться неправильной и, следовательно, опасной. Производитель не будет нести ответственность за любой ущерб, вызванный неправильным или ненадлежащим использованием прибора.
- В процессе использования данный прибор сильно разогревается и вырабатывает пар. Существует опасность ошпаривания и получения ожогов в случае его неправильного использования.
  - Не прикасайтесь к подошве утюга! Удерживайте утюг за ручку.
  - Следите, чтобы кабель питания не свисал со стола или гладильной доски, чтобы предотвратить возможное падение прибора.
  - Не гладьте надетую одежду!
  - Никогда не распыляйте воду и не направляйте пар на людей и животных!
- Не допускайте контакта кабеля питания с острыми предметами или подошвой нагретого утюга.
- Никогда не ставьте горячий утюг горизонтально. Устанавливать утюг следует вертикально, на пятку.
- Не касайтесь работающего прибора мокрыми руками.
- Перед включением прибора в сеть убедитесь, что напряжение в сети соответствует значению, указанному на табличке с техническими характеристиками прибора.

- Этот прибор должен включаться в заземленную розетку. При использовании удлинителя убедитесь, что он снабжен биполярной розеткой 16 А с заземлением.
- При определенных условиях среды возможны незначительные перебои в работе данного прибора.
- Прибор никогда не должен помещаться под водопроводный кран для его наполнения водой.
- При подозрении на неисправность сразу отключите прибор от сети. Также всегда отключайте его от сети после каждого использования.
- Вилка прибора не должна выдергиваться из розетки рывком шнура питания.
- Не погружайте утюг в воду или другую жидкость.
- Не оставляйте прибор под воздействием погодных условий (дождя, солнечных лучей, мороза и т. д.).

## Утилизация отходов

Упаковка наших товаров оптимально продумана. Она в основном состоит из материалов, подлежащих повторной переработке, которые можно сдать в местную службу сбора отходов. Информацию о том, как поступить с отработавшим электроприбором, Вы можете получить в местных органах администрации.



**Данный прибор маркирован в соответствии с Директивой 2012/19/ЕС об отработавших электрических и электронных приборах (об отходах электрического и электронного оборудования — WEEE).**

**В ней определены основные правила сбора и утилизации отработавших электрических и электронных приборов на всей территории ЕС.**

Разверните сложенные  
страницы



## Описание

1. Световые индикаторы "TempOK"
2. Световой индикатор «SensorSecure»
3. Кнопка распыления воды
4. Кнопка парового удара
5. Парорегулятор
6. Крышка отверстия для воды
7. Распылительная форсунка
8. Отметка максимального уровня наполнения
9. Кнопка «clean»
10. Подошва утюга
11. Задняя часть утюга
12. Шнур питания



## 1. Наполнение емкости для воды

Данный прибор предназначен для использования с обычной водопроводной водой.

**Важно!** Не используйте добавки! Добавление других жидкостей, например отдушек, уксуса, крахмала, водяного конденсата из сушильных барабанов или систем кондиционирования воздуха, а также прочих химикатов, приведет к повреждению прибора. Любое повреждение, вызванное использованием указанных выше средств, приводит к прекращению действия гарантии!

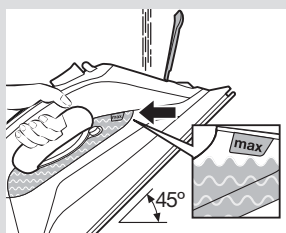
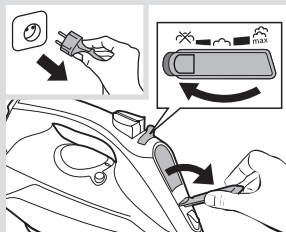

- 1 Извлеките штепсельную вилку утюга из розетки.
- 2 Установите парорегулятор (5) в положение .
- 3 Откройте крышку отверстия для воды (6).
- 4 Наполните емкость для воды. **Никогда не наливайте воду выше отметки максимального уровня наполнения (8)!**
- 5 Закройте крышку отверстия для воды.

**Совет:** Чтобы обеспечить длительную и эффективную работу системы подачи пара, Вы можете смешивать водопроводную воду с дистиллированной водой в соотношении 1:1. Если водопроводная вода в Вашем регионе очень жесткая, смешивайте ее с дистиллированной водой в соотношении 1:2.

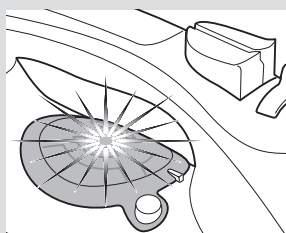
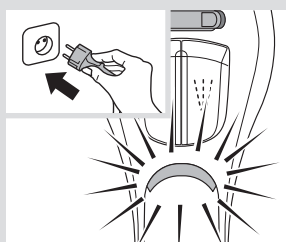

## 2. Нагревание

Снимите с подошвы утюга (10) этикетки и защитную упаковку.

- 1 Подключите штепсельную вилку утюга к розетке.
- 2 Будет активирована функция «SensorSecure», а световой индикатор (2) начнет мигать.
- 3 Световой индикатор «TempOK» (1) начнет мигать, сигнализируя о том, что утюг нагревается. Когда утюг будет готов к использованию, световой индикатор загорится постоянным светом.





## Технология «i-Temp»

С помощью данной технологии Вы можете установить оптимальную настройку температуры, подходящую для всех типов тканей, которые можно гладить (символы ).

Технология «i-Temp» не подходит для тканей, которые гладить нельзя (символ ).

Обратитесь к рекомендациям, приведенным на ярлыке одежды, или попробуйте прогладить невидимый при носке участок одежды.

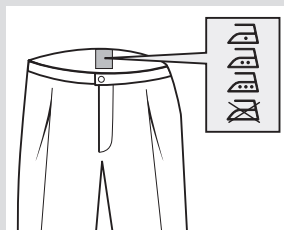

## 3. Функция «SensorSecure»

После первоначального нагрева утюга функция «SensorSecure» отключает утюг, когда он долгое время не используется, что повышает безопасность данного прибора и способствует экономии электроэнергии.

- 1 Утюг нагревается, пока Вы держитесь за ручку. Световой индикатор «SensorSecure» (2) будет гореть постоянным светом.
- 2 Когда Вы отпускаете ручку, активируется функция «SensorSecure» и нагревание утюга прекращается. Световой индикатор «SensorSecure» (2) начнет мигать.

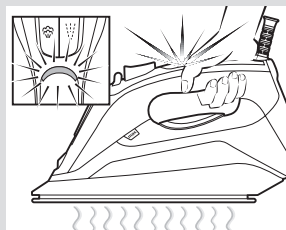

## 4. Режимы подачи пара

Парорегулятор (5) используется для регулировки количества пара, генерируемого во время глажения.

Режим подачи пара	Парорегулятор
Мощный поток пара.	
Средний поток пара.	
Сухого глажения	

**Совет:** Старайтесь гладить изделия, пока они еще слегка влажные после стирки. При этом пар будет образовываться в самой ткани, а не в утюге.

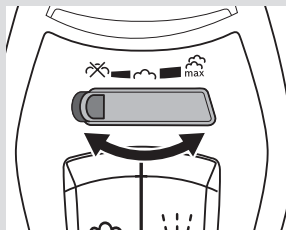

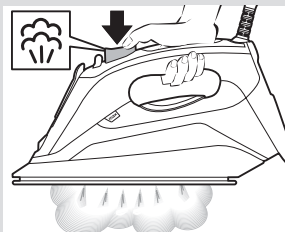

## 5. Функция «Паровой удар»

Функция «Паровой удар» может использоваться для устранения неподдающихся разглаживанию складок и заглаживания стрелок и плиссе.

- 1 Несколько раз нажмите кнопку «Паровой удар» (4) с интервалом не менее 5 секунд.



## 6. Подача пара в вертикальном положении утюга

Функцию подачи пара в вертикальном положении утюга можно использовать для удаления складок с висящей одежды, штор и т. д.

- 1 Повесьте предмет одежды на вешалку.
- 2 Держите утюг в вертикальном положении на расстоянии 10 см от ткани, многократно нажимая кнопку «Паровой удар» (4) с перерывами не менее 5 секунд.

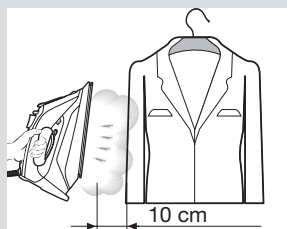

**Важно!** Если при использовании утюга в вертикальном положении мигает световой индикатор «SensorSecure» (2), это означает, что Вы удерживаете ручку ненадлежащим образом; в этом случае утюг будет остывать.



## 7. Распыление воды

Функция распыления воды может использоваться для устранения неподдающихся разглаживанию складок.

- 1 Во время глажения нажмите кнопку распыления воды (3) – и вода из распылительной форсунки (7) попадет на одежду.

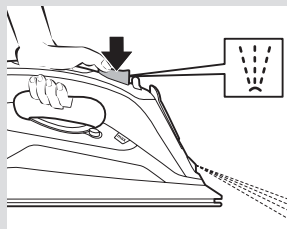

**Совет:** Не используйте функцию распыления воды на шелковой ткани.

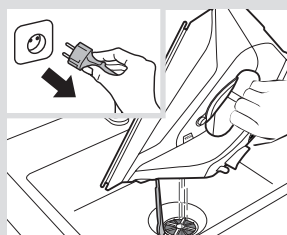

## 8. После глажения

- 1 Извлеките штепсельную вилку утюга из розетки.
- 2 Слейте воду из емкости для воды.



- 3 Несколько раз переведите парорегулятор (5) из положения  в положение  и назад (самоочистка). Установите парорегулятор в положение .
- 4 Чтобы утюг остыл, установите его в вертикальное положение на заднюю часть (11).
- 5 Неплотно намотайте шнур питания (12) на заднюю часть утюга. Храните утюг в вертикальном положении.

**Совет:** Если необходимо поставить утюг на хранение сразу после глажения, Вы можете воспользоваться принадлежностью «StoreProtect» (дополнительная информация приведена в разделе «Принадлежности»).

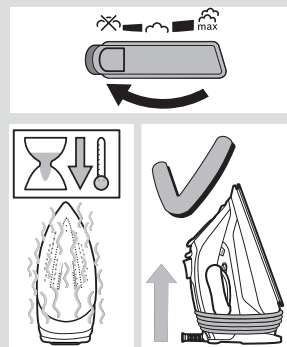

## Очистка и уход

**⚠ Внимание! Существует опасность ожогов!**

Перед проведением любых работ по очистке или техническому обслуживанию всегда извлекайте штепсельную вилку прибора из розетки.

- 1 Если утюг слегка загрязнился, извлеките штепсельную вилку из розетки и дайте подошве утюга (10) остыть. Протрите корпус и подошву утюга влажной хлопчатобумажной тканью.
- 2 Для сохранения гладкости подошвы утюга следует избегать ее резкого контакта с металлическими предметами. Ни в коем случае не используйте для очистки подошвы утюга жесткие губки для мытья посуды и химические вещества.

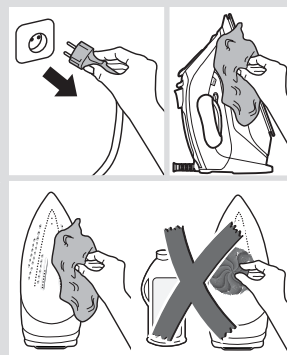

## Системы удаления накипи

### A «self-clean»

Каждый раз, когда Вы используете парорегулятор (5), система автоматической очистки «self-clean» (самоочистка) очищает устройство от отложений накипи.

### B «anti-calc»

Картридж «anti-calc» предназначен для снижения образования накипи при глажении с паром.

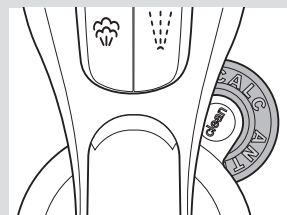

## С Функция «Calc'nClean»

Функция «Calc'nClean» помогает удалить мелкие частицы накипи из камеры паробразования.

Если вода в Вашем регионе очень жесткая, Вы можете использовать эту функцию приблизительно один раз в две недели, не дожидаясь.

- 1 Установите парорегулятор (5) в положение . Отключите утюг от электросети.

**Совет:** Для качественного удаления накипи рекомендуется использовать жидкость для удаления накипи (дополнительная информация приведена в разделе «Принадлежности»). Данную процедуру необходимо выполнять каждые 3 месяца.

Вылейте в емкость для воды содержимое одного флакона с жидкостью для удаления накипи (25 мл).

- 2 Залейте в емкость воду до отметки максимального уровня наполнения.

- 3 Подключите утюг к электросети.
- 4 Когда световой индикатор «TempOK» (1) загорится постоянным светом, **отключите утюг от электросети (это очень важно!)**.

- 5 Держите утюг над раковиной.
- 6 Нажмите на кнопку clean(9) и, удерживая ее, встряхивайте утюг, перемещая его в горизонтальной плоскости вперед и назад, пока не испарится около трети объема воды из емкости. **Из подошвы польется кипяток и начнет выходить пар, удаляя имеющиеся частицы накипи и отложений.**

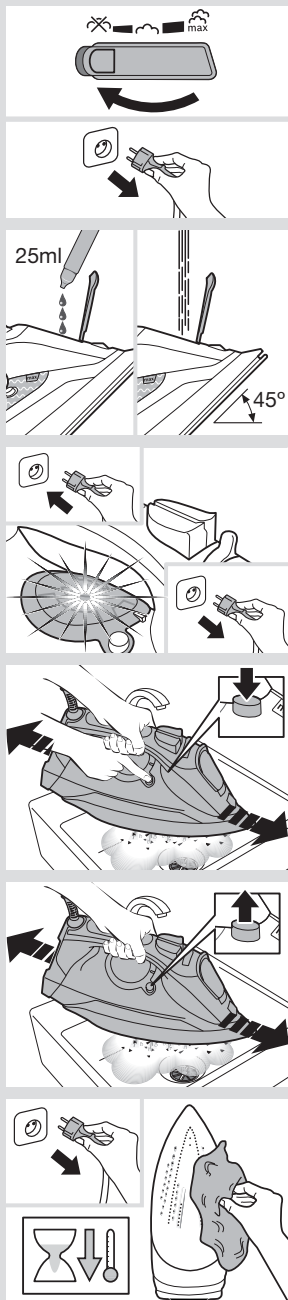

- 7 Отпустите кнопку «clean» и осторожно потрясите утюг в течение нескольких секунд.
- 8 Трижды повторите действия, описанные в пунктах 6 и 7.
- 9 Убедитесь в том, что емкость для воды пуста (**очень важно!**).
- 10 Включите утюг в сеть и снова нагрейте его до полного испарения оставшейся воды.

- 11 Отключите утюг от электросети и дайте подошве остыть. Протрите подошву влажной хлопчатобумажной тканью (не используйте другие материалы).



## Принадлежности

Дополнительные принадлежности можно приобрести в сервисном центре или в специализированных магазинах.

	<p><b>Жидкость для удаления накипи</b></p>		<p><b>“StoreProtect”</b></p>
<p>Используется для удаления накипи из паровых утюгов.</p> <p><b>Содержимое: 4 флакона x 25 мл</b></p>		<p>Позволяет безопасно хранить утюг, даже если подошва утюга еще не остыла.</p>	
<p><b>Наименование принадлежности: TDZ1101</b></p>		<p><b>Наименование принадлежности: TDZ1750</b></p>	
<p><b>Артикул принадлежности: 00311715</b></p>		<p><b>Артикул принадлежности: 00575960</b></p>	



## Устранение неполадок

Проблема	Возможная причина	Способ устранения
<p>Утюг не нагревается.</p>	<p>Активирована функция «SensorSecure». Утюг переключился в режим ожидания.</p>	<p>Чтобы снова включить утюг, возьмитесь за его ручку.</p>
<p>При использовании функции «shot of steam» из подошвы утюга капает вода.</p>	<p>Вы нажимали кнопку «shot of steam» (4) чаще, чем один раз в 5 секунд.</p>	<p>Подождите 5 секунд, прежде чем еще раз нажимать кнопку «shot of steam».</p>
<p>Пар не выходит.</p>	<p>Парорегулятор (5) установлен в положение .</p>	<p>Установите парорегулятор на большее значение.</p>
<p>Чрезмерное просачивание воды или парообразование.</p>	<p>Кнопка «clean» (9) не была закрыта надлежащим образом.</p>	<p>Отведите утюг от зоны глажения. Несколько раз нажмите кнопку «clean».</p>
<p>При первом включении из утюга выходит дым.</p>	<p>Это может быть вызвано смазкой некоторых внутренних деталей.</p>	<p>Это нормальное явление, через несколько минут оно прекратится.</p>
<p>Из отверстий в подошве утюга (10) выходят частицы отложений.</p>	<p>В камере парообразования скопилась накипь.</p>	<p>Выполните цикл очистки (дополнительная информация приведена в разделе «Функция “Calc’nClean”»).</p>

Если это не помогает, обращайтесь в авторизованный центр технического обслуживания.

Vă mulțumim pentru achiziționarea fierului de călcat cu abur "Sensixx'x DA70 EasyComfort" de la Bosch.

Citiți cu atenție instrucțiunile de utilizare a aparatului și păstrați-le pentru referință ulterioară.

Puteți descărca acest manual de pe pagina locală a companiei Bosch.

## Instrucțiuni generale de siguranță

- Fierul de călcat nu trebuie lăsat nesupravegheat în timp ce este conectat la priza rețelei de alimentare.
- Scoateți ștecherul din priză înainte să umpleți cu apă aparatul sau înainte să scurgeți apa rămasă după utilizare.
- Aparatul trebuie utilizat și așezat pe o suprafață stabilă.
- Când aparatul este amplasat pe suport, asigurați-vă că suprafața pe care este așezat este stabilă.
- Fierul de călcat nu trebuie să fie utilizat dacă a fost scăpat, dacă există semne vizibile de deteriorare sau dacă din acesta se scurge apă. Aparatul trebuie verificat la un centru de asistență tehnică autorizat înainte de a putea fi utilizat din nou.
- Pentru evitarea situațiilor periculoase, orice intervenție sau reparație pe care aparatul este posibil să o necesite, de ex. înlocuirea unui cablu de alimentare deteriorat, trebuie efectuată exclusiv de personalul calificat din cadrul unui centru de asistență tehnică autorizat.
- Acest aparat poate fi utilizat de către copii cu vârste de peste 8 ani și de către persoane cu capacități fizice, senzoriale sau mentale reduse sau cu lipsă de experiență și cunoștințe, dacă sunt supravegheați sau instruiți cu privire la utilizarea în siguranță a aparatului și dacă înțeleg pericolele pe care le implică. Nu lăsați copiii să se joace cu aparatul. Curățarea și întreținerea nu trebuie efectuate de către copii fără a fi supravegheați.
- Nu lăsați copiii mai mici de 8 ani în apropierea fierului de călcat și a cablului de alimentare când este în funcțiune sau se răcește.
- Acest aparat este destinat exclusiv utilizării casnice până la 2000 m deasupra nivelului mării.
-  **ATENȚIE. Suprafață fierbinte.**  
Suprafața poate deveni fierbinte în timpul utilizării.

## Note importante

- Acest aparat a fost proiectat exclusiv pentru utilizare casnică și nu trebuie utilizat în scopuri industriale.
- Acest aparat trebuie să fie utilizat exclusiv în scopurile pentru care a fost conceput, adică ca fier de călcat. Utilizarea în orice alte scopuri este considerată necorespunzătoare și, în consecință, periculoasă.
- Producătorul nu își va asuma răspunderea pentru niciuna din daunele provocate de utilizarea necorespunzătoare sau incorectă a aparatului.
- Acest aparat atinge temperaturi ridicate și produce abur în timpul utilizării, putând provoca opăriri sau arsuri în caz de utilizare incorectă.
  - Nu atingeți talpa! Țineți fierul de călcat de mâner.
  - Pentru a preveni căderea aparatului, nu lăsați cablul de alimentare să atârne peste masă sau peste masa de călcat.
  - Nu călcați hainele purtate în momentul respectiv!
  - Nu pulverizați și nu îndreptați niciodată aburul către oameni sau animale!
- Nu lăsați cablul de alimentare să intre în contact cu obiecte ascuțite sau cu talpa când aceasta este fierbinte.
- Nu așezați niciodată fierul de călcat în poziție orizontală atunci când talpa este fierbinte. Așezați-l în poziție verticală.
- Nu atingeți cu mâinile ude aparatul când acesta este pornit.
- Acest aparat trebuie să fie conectat și utilizat în conformitate cu informațiile specificate pe plăcuța cu caracteristici.

- Acest aparat trebuie să fie conectat la o priză cu împământare. Dacă este absolut necesar să utilizați un cablu prelungitor, asigurați-vă că acesta este adecvat pentru 16A sau mai mult și dispune de o priză cu legătură la împământare.
- În condiții speciale de mediu, poate apărea o ușoară instabilitate.
- Aparatul nu trebuie să fie niciodată amplasat direct sub robinet în scopul umplerii rezervorului de apă.
- Scoateți aparatul din priză rețelei de alimentare după fiecare utilizare sau dacă bănuți existența unui defect.
- Nu scoateți ștecherul din priză trăgând de cablu.
- Nu introduceți fierul de călcat în apă sau în orice alt lichid.
- Nu expuneți aparatul la factorii de mediu (ploaie, soare, îngheț,...).

## Instrucțiuni de eliminare

Produsele noastre sunt livrate în ambalaje optimizate. Acest lucru implică de fapt utilizarea de materiale necontaminante, care trebuie eliminate prin serviciul local de eliminare a deșeurilor drept materii brute secundare. Consiliul dumneavoastră municipal vă poate oferi mai multe informații despre modalitățile de eliminare a aparatelor care nu mai sunt utile.



**Acest aparat este marcat în conformitate cu Directiva Europeană 2012/19/UE privind aparatele electrice și electronice uzate (deșeuri de echipamente electrice și electronice – DEEE).**

**Directiva determină cadrul pentru returnarea și reciclarea aparatelor uzate, aplicabil în UE.**

Deschideți clapetele rabatabile



## Descriere

1. Indicator luminoase „TempOK”
2. Indicator luminos „SensorSecure”
3. Buton de pulverizare
4. Buton pentru jet de aburi
5. Regulator de aburi
6. Capacul orificiului de umplere cu apă
7. Duză de pulverizare
8. Marcaj de nivel pentru umplere maximă
9. Buton „clean”
10. Talpă
11. Picior de sprijin
12. Cablu de alimentare



## 1. Umplerea rezervorului de apă

Acest aparat a fost fabricat pentru a fi utilizat cu apă obișnuită de la robinet.

**Important:** Nu utilizați aditivi! Adăugarea altor lichide, precum parfum, oțet, amidon, apa rezultată din condens de la uscătoarele de rufe sau de la sistemele de aer condiționat sau orice alt tip de produs chimic vor deteriora aparatul. Orice deteriorare cauzată de utilizarea produselor menționate mai sus va anula garanția!

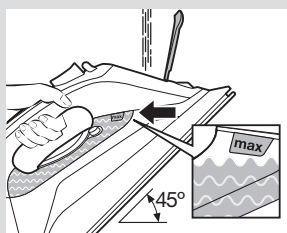
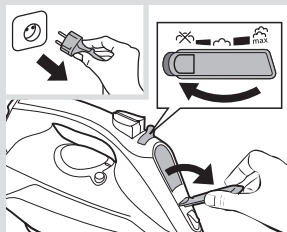

- 1 Scoateți fierul de călcat din priză de alimentare.
- 2 Aduceți regulatorul de aburi (5) la poziția .
- 3 Deschideți capacul orificiului de umplere cu apă (6).
- 4 Umpleți rezervorul de apă. **Nu umpleți niciodată peste marcajul de nivel pentru umplere maximă (8)!**
- 5 Închideți capacul orificiului de umplere cu apă.

**Recomandare:** Pentru a prelungi funcționarea optimă a aburilor, puteți să combinați apă de la robinet cu apă distilată în proporție de 1:1. Dacă apa de la robinet din regiunea dumneavoastră este foarte dură, combinați-o cu apă distilată în proporție de 1:2.

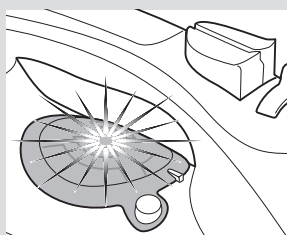
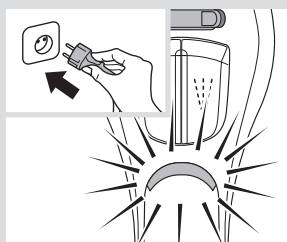

## 2. Încălzire

Scoateți orice etichetă sau capac de protecție de pe talpă (10).

- 1 Conectați fierul de călcat la priză.
- 2 Funcția „SensorSecure” se va activa, iar lampa indicatoare (2) va clipi.
- 3 Indicatoarele luminoase „TempOK” (1) vor clipi, indicând faptul că fierul de călcat se încălzește. Când fierul de călcat este pregătit pentru utilizare, lampa indicatoare va rămâne aprinsă continuu.





## Tehnologia „i-Temp”

Această tehnologie setează temperatura corespunzătoare, care este adecvată pentru toate materialele care pot fi călcate (simbolurile ).

Tehnologia „i-Temp” nu este indicată pentru țesăturile care nu pot fi călcate (simbolul ).

Pentru detalii, vă rugăm să verificați eticheta articolului de îmbrăcăminte sau încercați să călcați o parte a materialului care, în mod normal, nu este la vedere.

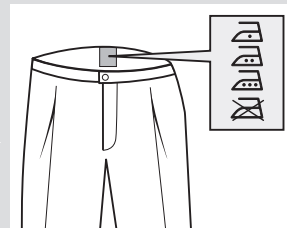

## 3. Funcția „SensorSecure”

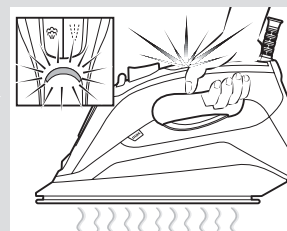

După perioada inițială de încălzire, funcția „SensorSecure” oprește fierul de călcat atunci când acesta este lăsat nesupravegheat, crescând astfel siguranța și economisind energia.

- 1 În timp ce mânerul este ținut în mână, fierul de călcat se încălzește. Indicatorul luminos „SensorSecure” (2) va rămâne aprins continuu.
- 2 Când mânerul este eliberat, funcția „SensorSecure” este activată, iar încălzirea fierului de călcat este oprită. Indicatorul luminos „SensorSecure” (2) va clipi.



## 4. Setări de aburi

Regulatorul de aburi (5) este utilizat pentru reglarea cantității de aburi produse la călcare.

Setare de aburi	Regulator de aburi
Flux de aburi crescut	
Flux de aburi mediu	
Călcare uscată	

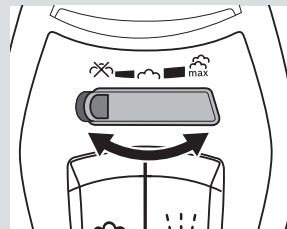

**Recomandare:** Încercați să călcați materialele atunci când mai sunt încă umede după spălare. Aburii vor fi generați în principal din materialele călcate decât de către fierul de călcat.

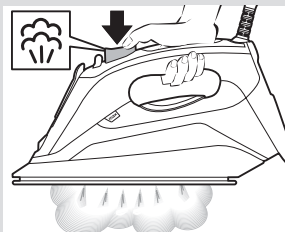

## 5. Funcția de jet de aburi

Funcția de jet de aburi poate fi utilizată pentru netezirea cutelor greu de călcat sau pentru călcarea pliurilor ascuțite sau a pliurilor duble.

- 1 Apăsăți butonul pentru jet de aburi (4) în mod repetat, la intervale de 5 secunde.



## 6. Aburi verticali

Aburii verticali pot fi utilizați pentru netezirea pliurilor de pe hainele agățate, draperii etc.

- 1 Puneți articolul de îmbrăcăminte pe un umerăș.
- 2 Acționați vertical fierul de călcat la o distanță de 10 cm și apăsați butonul pentru jet de aburi (4) în mod repetat, la intervale de cel puțin 5 secunde.

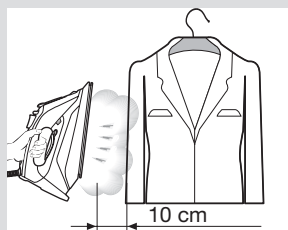

**Important:** Dacă indicatorul luminos „SensorSecure” (2) clipește în timpul călcării cu fierul în poziție verticală, înseamnă că mânerul nu este ținut corespunzător și că fierul de călcat se va răci. Apucați corect mânerul, astfel încât indicatorul luminos să rămână aprins permanent.



## 7. Pulverizare

Pulverizarea poate fi utilizată pentru netezirea cutelor greu de călcat.

- 1 Atunci când călcați, apăsați pe butonul de pulverizare (3), iar apa va fi pulverizată prin duza de pulverizare (7) direct pe material.

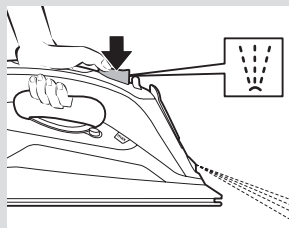





**Recomandare:** Nu utilizați pentru mătase funcția de pulverizare.

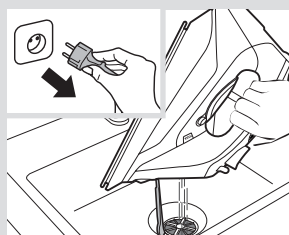

## 8. După ce ați terminat de călcat

- 1 Scoateți fierul de călcat din priza rețelei de alimentare.
- 2 Goliți rezervorul de apă.



- 3 Aduceți regulatorul de aburi (5) din poziția  la  și înapoi de câteva ori (auto-curățare). Aduceți regulatorul de aburi la poziția .
- 4 Așezați fierul de călcat deoparte, în poziție verticală pe piciorul de sprijin (11) pentru a se răci.
- 5 Înfășurați lejer cablul de alimentare (12) în jurul piciorului de sprijin al fierului de călcat. Depozitați fierul de călcat în poziție verticală.

**Recomandare:** Pentru depozitarea imediată a fierului de călcat, puteți utiliza accesoriul „StoreProtect” (consultați secțiunea „Accesorii”).

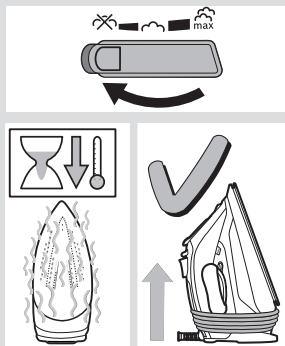

## Curățare și întreținere

### **Atenție! Pericol de arsuri!**

**Scoateți întotdeauna aparatul din priză rețelei de alimentare înainte de a realiza orice operațiuni de curățare sau întreținere asupra acestuia.**

- 1 Dacă fierul de călcat este ușor murdar, scoateți ștecherul din priză și lăsați talpa (10) să se răcească. Ștergeți carcasa și talpa doar cu o lavetă din bumbac umedă.
- 2 Pentru a păstra talpa netedă, vă recomandăm să evitați contactul dur cu obiectele din metal. Nu utilizați niciodată bureți de vase abrazivi sau produse chimice pentru a curăța talpa.

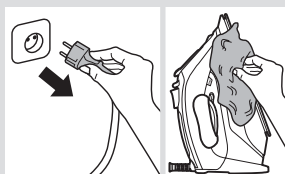

## Sisteme anticalcar

### **A „self-clean”**

De fiecare dată când utilizați regulatorul de aburi (5), sistemul „self-clean” curăță mecanismul de depunerile de calcar.

### **B „anti-calc”**

Caseta „anti-calc” a fost proiectată pentru a reduce depunerea de calcar produs în timpul călcării cu aburi.

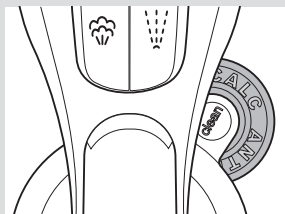

## C Funcția „Calc'nClean”

Funcția „Calc'nClean” ajută la îndepărtarea particulelor de calcar din compartimentul pentru aburi.

Dacă apa din regiunea dumneavoastră este foarte dură, folosiți această funcție aproximativ o dată la săptămâni.

- 1 Aduceți regulatorul de aburi (5) la poziția . Scoateți fierul de călcat din priză de alimentare.

**Recomandare:** Pentru îndepărtarea profundă a calcarului, se recomandă utilizarea lichidului anticalcar (consultați secțiunea „Accesorii”). Această procedură ar trebui efectuată o dată la 3 luni.

Turnați o măsură (25 ml) de lichid anticalcar în rezervorul de apă.

- 2 Umpleți rezervorul de apă până la marcajul de nivel pentru umplere maximă.

- 3 Conectați fierul de călcat la priză.

- 4 Când indicatoarele luminoase „TempOK” (1) rămân aprinse continuu, **scoateți fierul de călcat din priză (foarte important!)**.

- 5 Țineți fierul de călcat deasupra unei chiuvete.

- 6 Apăsăți butonul „clean” (9) și scuturați fierul de călcat înapoi și înainte, menținându-l în poziție orizontală până ce aproximativ o treime din apa din rezervor s-a evaporat. **Apa clocotită și aburii vor ieși**, purtând calcarul sau depunerile care pot exista aici.

- 7 Eliberați butonul „clean” și scuturați ușor fierul de călcat timp de câteva secunde.

- 8 Repetați etapele 6 și 7.

- 9 Verificați cu atenție dacă rezervorul de apă este gol (**foarte important!**).

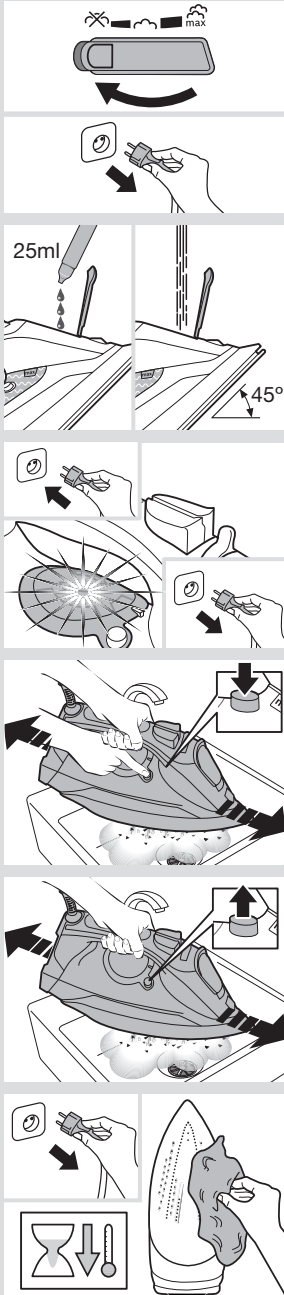

- 10 Conectați fierul de călcat la priză și încălziți-l din nou până când apa rămasă s-a evaporat.

- 11 Scoateți fierul de călcat din priză și lăsați talpa să se răcească. Ștergeți talpa doar cu o lavetă din bumbac umedă.



## Accesorii

Accesoriile se pot achiziționa de la serviciul de relații cu clienții sau de la magazinele de specialitate.

	<b>Lichid anticalcar</b>		<b>StoreProtect</b>
Pentru îndepărtarea profundă a calcarului din fierul de călcat cu aburi. <b>Conținut: 4 flacoane x 25 ml</b>		Permite depozitarea imediată și în siguranță a fierului de călcat, chiar și când talpa acestuia este fierbinte.	
<b>Nume accesoriu: TDZ1101</b>		<b>Nume accesoriu: TDZ1750</b>	
<b>Cod accesoriu: 00311715</b>		<b>Cod accesoriu: 00575960</b>	



## Depanare

Problemă	Cauză posibilă	Soluție
Fierul de călcat nu se încălzește.	Funcția „SensorSecure” a fost activată. Fierul de călcat se află în starea de așteptare.	Apucați mânerul fierului de călcat pentru a-l reporni.
Din talpa fierului de călcat picură apă când se utilizează funcția „jet de aburi”.	Ați apăsât în mod repetat butonul pentru jet de aburi (4), fără a aștepta timp de 5 secunde între apăsări.	Așteptați timp de 5 secunde între fiecare apăsare a butonului pentru jet de aburi.
Aburii nu ies.	Regulatorul de aburi (5) este setat la poziția  .	Aduceți regulatorul de aburi la o poziție mai înaltă.
Scurgeri sau aburi în exces.	Butonul „clean” nu a fost închis corespunzător (9).	Îndepărtați fierul de călcat de zona destinată călcării. Acționați de câteva ori butonul „clean”.
Iese fum atunci când conectați fierul de călcat pentru prima dată.	Aceasta se poate datora lubrifierii unor piese interne.	Acest lucru este normal și va înceta după câteva minute.
Prin orificiile din talpa (10) ies depuneri.	Din compartimentul pentru aburi ies urme de depuneri de calcar.	Efectuarea unui ciclu de curățare (consultați secțiunea „Funcția Calc’n clean”).

Dacă niciuna dintre recomandările de mai sus nu rezolvă problema, luați legătura cu un centru de asistență tehnică autorizat.

يمكن شراء الملحقات من خدمة العملاء أو المتاجر المتخصصة.

<b>“StoreProtect”</b> <b>(واقية التخزين)</b> 	<b>سائل إزالة الترسبات الكلسية</b> 
تتيح التخزين الآمن والسريع للمكواة، حتى وإن كانت قاعدة المكواة ساخنة.	لإزالة الترسبات الكلسية من مكواة البخار. <b>المحتويات: 4 زجاجات x 25 مل</b>
<b>اسم الملحق: TDZ1750</b>	<b>اسم الملحق: TDZ1101</b>
<b>كود الملحق: 00575960</b>	<b>كود الملحق: 00311715</b>

## التغلب على الأعطال

المشكلة	السبب المحتمل	الحل
المكواة لا تسخن.	تم تفعيل وظيفة “SensorSecure”. وتم ضبط المكواة على وضع الاستعداد.	أمسك مقبض المكواة وأعد تشغيلها.
الماء يتقاطر من قاعدة المكواة عند استخدام وظيفة “إطلاق البخار”.	قمت بالضغط على زر إطلاق البخار (4) بشكل متكرر دون الانتظار لمدة 5 ثوان بين كل ضغطة.	انتظر لمدة 5 ثوان بين كل ضغطة على زر إطلاق البخار.
البخار لا يخرج من المكواة.	منظم البخار (5) مضبوط على الوضع  .	اضبط منظم البخار على وضع أعلى نسبياً.
خروج قطرات أو بخار بدرجة مفرطة.	عدم الغلق الصحيح لزر “clean” (تنظيف) (9).	ضع المكواة بعيداً عن مكان الكي. استخدم الزر “clean” لمرات قليلة.
ينبعث دخان عند توصيل المكواة للمرة الأولى.	قد ينتج ذلك عن تزييق بعض الأجزاء الداخلية.	يعد ذلك أمراً طبيعياً وسوف يتوقف بعد بضع دقائق.
تخرج ترسبات من خلال الفتحات الموجودة في قاعدة المكواة (10).	بقايا الترسبات الكلسية تخرج من حجيرة البخار.	قم بعمل دورة التنظيف (انظر جزء “وظيفة Calc’nClean” (تنظيف الترسبات الكلسية)).

إذا لم تقلح الحلول المذكورة أعلاه في التغلب على المشكلة، فاتصل بمركز الخدمة الفني المعتمد.

## C وظيفة "Calc'nClean" (تنظيف الترسبات الكلسية)

تساعد وظيفة "Calc'nClean" في إزالة الرواسب الكلسية من حجيرة البخار.

إذا كانت درجة عسر الماء بمنطقتك عالية جداً، فيمكنك استخدام هذه الوظيفة كل أسبوعين.

**1** اضبط منظم البخار (5) على الوضع . انزع قابس المكواة من المقبس الكهربائي.

**نصيحة:** لإزالة الترسبات الشديدة، نوصي باستخدام سائل إزالة الترسبات الكلسية (انظر جزء "الملحقات"). ينبغي القيام بهذه العملية كل 3 أشهر.

قم بسكب سائل إزالة الترسبات بمقدار (25 مل) في خزان الماء.

**2** املاً خزان الماء حتى علامة مستوى الملاء القصوى.

**3** قم بتوصيل المكواة بالكهرباء.

**4** عندما تضيء لمبة "TempOK" (1) باستمرار، قم بفصل المكواة من الكهرباء (مهم جداً!).

**5** أمسك المكواة فوق حوض.

**6** اضغط على زر التنظيف "clean" (9) وهز المكواة للأمام والخلف في وضع أفقي إلى أن يتبخر ثلث كمية الماء الموجود في الخزان تقريباً، سيخرج ماء مغلي وبخار طارداً معه الجير والترسبات التي قد تكون موجودة في المكواة.

**7** اترك زر "clean" وقم بهز المكواة برفق لبضع ثوانٍ.

**8** كرر الخطوات 6 و 7 ثلاث مرات.

**9** تحقق من أن خزان المياه فارغ (أمر بالغ الأهمية).



**10** ثم قم بتوصيل المكواة بالكهرباء وأعد بتسخينها مرة أخرى إلى أن يتبخر الماء المتبقي.

**11** افصل المكواة عن الكهرباء واترك قاعدة المكواة لتبرد.

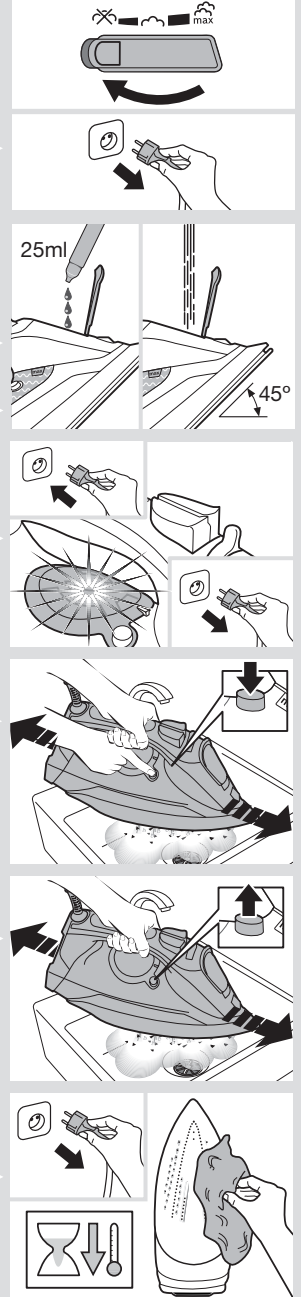
امسح قاعدة المكواة باستخدام قطعة قماش رطبة فقط.

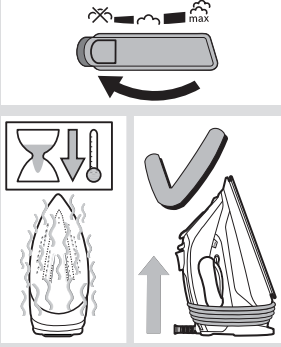



- 3 انقل منظم البخار (5) من  إلى  والعكس عدة مرات (التنظيف الذاتي). اضبط منظم البخار على الوضع .
- 4 اضبط المكواة في الوضعية الرأسية على مؤخرتها (11) لتبرد.
- 5 قم بلف كابيل الكهرياء (12) حول مؤخرة المكواة دون ربطه. وقم بتخزين المكواة في الوضع الرأسي.

**نصيحة:** ولتخزين المكواة بشكل سريع، يمكنك استخدام ملحوق "StoreProtect" (انظر قسم "الملحقات").

## التنظيف والصيانة

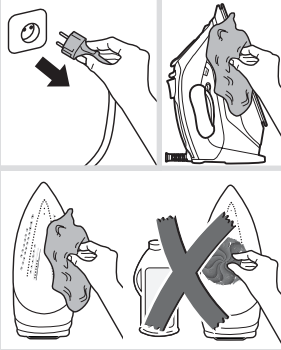

- ⚠ تنبيه! خطر الإصابة بحروق!**
- قم دائما بنزع قابس المكواة من مصدر الإمداد بالكهرياء قبل إجراء أية أعمال تنظيف أو صيانة على المكواة.

- 1 إذا كانت المكواة متسخة بعض الشيء، فانزع القابس ودع قاعدة المكواة (10) تبرد. امسح جسم وقاعدة المكواة باستخدام قطعة قماش قطنية مبللة فقط.
- 2 للحفاظ على نعومة قاعدة المكواة ينبغي تجنب الاحتكاك الشديد بأجسام معدنية. لا تستخدم أبدا إسفنجة خشنة أو مواد كيميائية لتنظيف قاعدة المكواة.

## أنظمة إزالة الترسبات الكلسية



### A "self-clean" (تنظيف ذاتي)

في كل مرة تستخدم فيها مفتاح التحكم في البخار (5)، يقوم نظام "self-clean" بتنظيف آلية إزالة الترسبات الجيرية.

### B "anti-calc" (منع الترسبات الكلسية)

تم تصميم خرطوشة "anti-calc" لتقليل تكون الترسبات الكلسية الناتجة أثناء الكي بالبخار وهي تساهم في إطالة عمر استخدام المكواة.

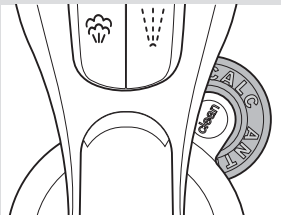



## 5. وظيفة إطلاق البخار



يمكن استخدام وظيفة إطلاق البخار لإزالة التجاعيد الشديدة أو للضغط على مواضع الكرمشة أو التجاعيد الحادة.

- 1 كرر الضغط على زر إطلاق البخار (4) على فترات فاصلة بمقدار كل منها 5 ثوان على الأقل.

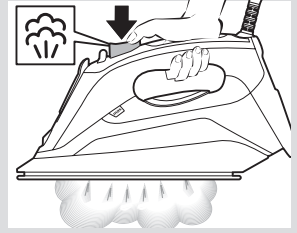

## 6. البخار الرأسي



يمكن استخدام البخار الرأسي لإزالة تجاعيد الملابس المعلقة، الستائر وغيرها.

- 1 قم بتعليق قطعة الملابس على علاقة ملابس.
- 2 قم بتشغيل المكواة في وضعية رأسية على مسافة 10 سم، وكرر الضغط على زر إطلاق البخار (4) على فترات فاصلة بمقدار 5 ثوان على الأقل.

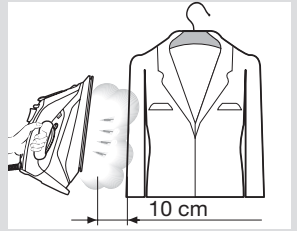

**هام:** عندما تومض لمبة بيان "SensorSecure" (2) أثناء الكي في الوضعية الرأسية، فهذا يعني عدم مسك المقبض بشكل سليم وستبرد المكواة.

## 7. الرش



يمكن استخدام الرش لإزالة التجاعيد الشديدة.

- 1 عند الكي، اضغط على زر الرش (3) وسيتم رش الماء من فوهة الرش (7) على الملابس.

**نصيحة:** لا تستخدم وظيفة الرش مع الحرير.

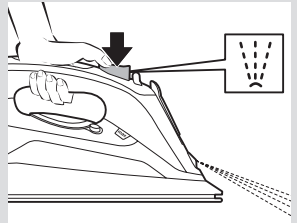

## 8. بعد الكي



- 1 انزع قابس المكواة من المقبس الكهربائي.
- 2 قم بتفريغ خزان الماء.

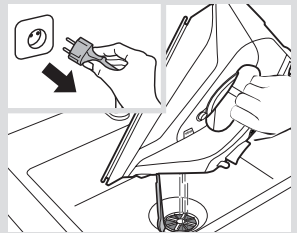

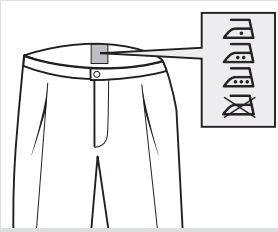

تقوم هذه التكنولوجيا بضبط درجة الحرارة المناسبة لجميع الأقمشة التي يمكن كيها (الرموز ).

لا يتم استخدام تكنولوجيا "i-Temp" مع المنسوجات غير القابلة للكي (الرمز ).

يرجى مراعاة تيكيت العناية بالملابس لمعرفة التفاصيل أو حاول أن تقوم بكي جزء من قطعة الملابس لا يظهر في المعتاد عند ارتدائها.

### 3. وظيفة "SensorSecure"



بعد التسخين الأولي، تقوم وظيفة "SensorSecure" بإيقاف المكواة عند تركها دون استخدام، مما يؤدي لمزيد من الأمان والتوفير في الطاقة.

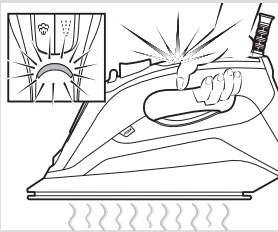

1 تقوم المكواة بالتسخين طوال فترة مسك المقبض. تضيء لمبة بيان "SensorSecure" (2) باستمرار.

2 عند ترك المقبض، يتم تفعيل وظيفة "SensorSecure". تومض لمبة بيان "SensorSecure" (2).

### 4. أوضاع البخار



يستخدم منظم البخار (5) لضبط كمية البخار المتدفقة أثناء الكي.

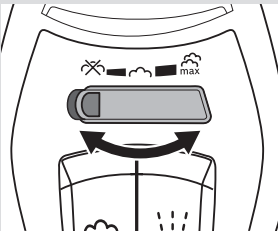

وضع البخار ضبط	منظم البخار
تدفق مرتفع للبخار	
تدفق متوسط للبخار	
كي جاف	

**نصيحة:** حاول كي الملابس بعد الغسل وهي لا تزال رطبة. وعندئذ سيتولد البخار من الملابس بدلا من المكواة.

## 1. ملء خزان الماء



فهذه المكواة مصممة لاستخدام ماء الصنبور العادي.

**هام:** لا تستخدم المواد المضافة! حيث أن إضافة السوائل الأخرى مثل العطر، الخل، النشا، الماء المكنف من المجفف أو من أنظمة تكييف الهواء أو الكيماويات سوف تلحق الضرر بالجهاز. يعد الضمان لاغيا في حالة حدوث أي ضرر ينتج عن استخدام المنتجات المذكورة سابقا!

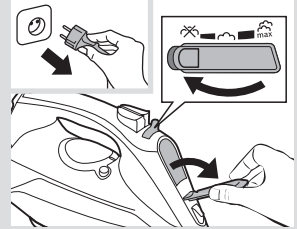

- 1 انزع قابس المكواة من المقبس الكهربائي.
- 2 اضبط منظم البخار (5) على الوضع  $\times$ .
- 3 افتح غطاء مسحب الماء (6).

- 4 املا خزان الماء. احرص على ألا يتجاوز الملء أبدا علامة مستوى الملء الأقصى (8)!
- 5 أغلق غطاء مسحب الماء.

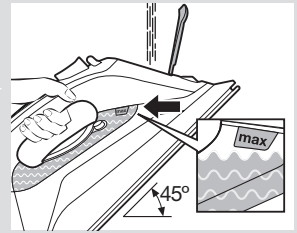

**نصيحة:** لإطالة وإظافة البخار المثالية، يمكنك خلط ماء الصنبور مع الماء المقطر بنسبة 1:1. إذا كانت درجة عسر ماء الصنبور بمنطقتك عالية جدا، فقم بخلط ماء الصنبور مع الماء المقطر بنسبة 1:2.

## 2. التسخين



قم بإزالة أية ملصقات أو أغطية واقية من قاعدة المكواة (10).

- 1 قم بتوصيل المكواة بالكهرباء.
- 2 يتم تفعيل وظيفة "SensorSecure" وتومض لمبة البيان (2).
- 3 تومض لمبة بيان برنامج "TempOK" (1) إشارة إلى تسخين المكواة. عندما تكون المكواة جاهزة للاستخدام، تضيء لمبة البيان باستمرار.

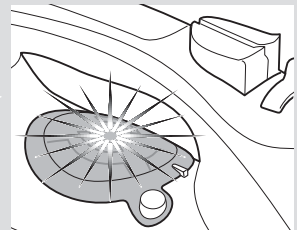
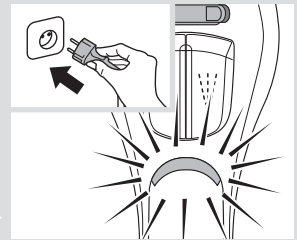

## ملاحظات هامة

- تم تصميم هذا الجهاز للاستعمال المنزلي، فقط، الاستعمال في الأغراض التجارية غير مسموح به.
- استعملوا هذا الجهاز للأغراض التي صمم لأجلها، أي كمكواة كهربائية. كل استعمال آخر، يعد غير ملائم وبالتالي خطير. الصانع لا يتحمل مسؤولية أي ضرر يحصل بسبب استعمال غير ملائم وغير مضبوط للجهاز.
- هذا الجهاز يصل إلى درجات حرارة مرتفعة ويخرج منه بخار أثناء الاستخدام، وهذا قد يسبب الإصابات باكتوءات أو حروق في حالة استخدامه بطريقة غير صحيحة.
- لا تلمس قاعدة المكواة! وأمسك المكواة من مقبضها.
- لا تترك كابل الإمداد بالكهرباء معلقا فوق المنضدة أو طاولة الكي، لتجنب تعرض الجهاز للسقوط.
- لا تقم بكي الملابس أثناء ارتدائها!
- لا تقم برش أو توجيه البخار نحو الأشخاص أو الحيوانات!
- لا تجعل كابل الكهرباء يلامس حواف حادة أو قاعدة المكواة وهي ساخنة.
- لا تضع المكواة أبدا في وضعية أفقية عندما تكون قاعدة المكواة ساخنة. ولكن ضعها على الجزء الخلفي.
- لا تلمس الجهاز أثناء تشغيله ويداك مبتلئين.
- يجب توصيل هذا الجهاز واستعماله وفقا للمعلومات المذكورة على لوحة المواصفات.
- يجب توصيل هذا الجهاز بمقبس مؤرض. وإذا كان من الضروري استخدام وصلة إطالة، فتأكد

## التخلص من الأجهزة البالية

يمكنكم الحصول على المعلومات المتعلقة بالتخلص من الأجهزة البالية من أحد التجار المتخصصين أو لدى إدارة المدينة.

هذه الفسالة مميزة طبقا للمواصفة الأوروبية 2012/19/EU فيما يتعلق بالأجهزة الكهربائية والإلكترونية القديمة (WEEE).



التعليمات تحدد الإطار العام لاسترجاع الأجهزة المستعملة وإعادة تدويرها كما هو معمول به في الاتحاد الأوروبي.

افتح الجوانب القابلة للفرد



## الشرح

1. لمبة البيان "TempOK"
2. لمبة بيان وظيفة "SensorSecure"
3. زر الرش
4. زر إطلاق البخار
5. منظم البخار
6. غطاء مسح الماء
7. فوهة الرش
8. علامة مستوى الملء الأقصى
9. زر "clean"
10. قاعدة المكواة
11. مؤخرة المكواة
12. كابل الكهرباء

احرص على قراءة دليل استعمال طاوله الكي بكل عناية واحفظه في مكان آمن للرجوع إليه فيما بعد.

نشرك على شرائك لمكواة البخار  
"Sensixx'x DA70 EasyComfort"  
.Bosch

يمكنك تحميل هذا الدليل من مواقع الإنترنت  
المحلية لشركة Bosch.

## تعليمات عامة للسلامة

- ❑ لا يجوز ترك المكواة دون مراقبة في حالة توصيلها بالكهرباء.
- ❑ افصل القابس عن الكهرباء قبل ملء الجهاز بالماء أو تفرغ الماء المتبقي منه بعد الانتهاء من استخدامه.
- ❑ يجب استعمال الجهاز ووضعه على سطح مستوي.
- ❑ عند وضع الجهاز على الحامل الخاص به تحقق من ثبات السطح الذي يوضع عليه الحامل.
- ❑ لا يجوز استخدام هذا الجهاز في حالة سقوطه إذا كانت هناك علامات ظاهرة لوجود أضرار به أو في حالة تسرب الماء منه. ويجب فحصه لدى مركز خدمة فنية متخصص قبل إعادة استعماله.
- ❑ هذا الجهاز يمكن أن يستخدمه الأطفال من سن 8 سنوات فما فوق والأشخاص الذين يعانون من نقص في القدرات البدنية أو الحسية أو العقلية أو الذين ليس لديهم قدر كافٍ من الخبرة والمعرفة إذا تم الإشراف عليهم أو توجيههم إلى كيفية استخدام الجهاز بالطريقة الآمنة واستوعبوا المخاطر المرتبطة باستخدام الجهاز. لا يجوز للأطفال العبث بالجهاز. ولا يجوز أن يقوم الأطفال بأعمال التنظيف أو إجراءات الصيانة على الجهاز بدون مراقبة.
- ❑ احفظ المكواة وسلك الكهرباء الخاص بها بعيدا عن متناول الأطفال دون سن 8 سنوات أثناء اتصالها بالكهرباء أو عند تركها تبرد.
- ❑ لتفادي المواقف الخطيرة، فإن أية أعمال أو إصلاحات يتطلبها الجهاز، مثل تغيير الكابلات التالفة، يجب فقط أن يتم بمعرفة فني متخصص لدى مركز خدمة فنية معتمد.
- ❑ هذا الجهاز مُصمم للاستخدامات المنزلية حتى ارتفاع يبلغ 2000 م فوق مستوى سطح البحر.
- ❑ **تنبيه. سطح ساخن.**  يمكن أن يسخن السطح أثناء الاستخدام.

**Bosch компаниясының “Sensixx DA70 EasyComfort” бу үтігін сатып алғаныңыз үшін алғысымызды білдіреміз.**

Аспапты пайдалану нұсқаулықтарын мұқият оқып шығыңыз және алдағы уақытта қолдану үшін сақтап қойыңыз.

**Бұл нұсқаулықты Bosch компаниясының жергілікті басты беттерінен жүктеп алуға болады.**

## Жалпы қауіпсіздік нұсқаулықтары

- лектр қуатының желісіне қосылып тұрған үтікті қараусыз қалдырмаңыз.
- Аспапқа су толтырудың алдында немесе оны пайдаланудан кейін қалған суды төгуден бұрын ашалы айырын ұяшықтан шығарыңыз.
- Аспапты тұрақты бетте пайдаланып, орналастыру қажет.
- Аспапты тұрағына орналастыру кезінде тұрақ орналасқан беттің берік екендігіне көз жеткізіңіз.
- Үтік құлаған жағдайда, зақымданудың анық іздері болса немесе одан су аққан жағдайда оны пайдаланбаңыз. Аспапты қайта пайдаланудан бұрын оны өкілетті Техникалық қызмет көрсету орталығы тексеруі тиіс.
- Қауіпті жағдайларды болдырмау үшін, құрылғыға қажет болуы мүмкін кез келген жөндеу жұмыстарын, мысалы, ақаулы магистраль сымын ауыстыруды тек Өкілетті техникалық қызмет көрсету орталығының білікті маманы ғана жүргізуі керек.
- Қауіпсіз пайдалану туралы алдын ала нұсқама алу және құрылғыны пайдаланумен байланысты қауіпті ұғынған жағдайда немесе жауапты тұлғалардың қарауымен 8 жастан асқан балаларға және дене, сезіну немесе ақыл-ой қабілеттері шектеулі тұлғаларға немесе сәйкесінше тәжірибесі мен білімі жоқ тұлғаларға аталған құрылғыны пайдалануға болады. Балалардың құрылғымен ойнауына жол бермеңіз. Ересектердің қарауынсыз балаларға құрылғыны тазалау мен күтім жасауға жол бермеңіз.
- Аспап қосулы тұрғанда немесе пайдаланылғаннан кейін сууға қойылған кезінде, үтік пен оның сымын 8 жастан кіші балалардың қолы жетпейтін жерде сақтаңыз.
- Бұл аспап тек тұрмыстық жағдайда теңіз деңгейінен 2000 м жоғары пайдаланылу үшін жасақталған.
- АБАИ БОЛЫҢЫЗ. Ыстық бет.**  
 Қолдану барысында бет қызуы мүмкін.

## Маңызды ескертпелер

- Бұл құрылғы тек тұрмыстық қолданасы үшін арналған және өнеркәсіптік мақсаттарда пайдаланылмауы қажет.
- Бұл құрылғы тек тағайындалуы бойынша, яғни үтік ретінде ғана қолданылуы тиіс. Кез келген басқа жолмен пайдалану дұрыс емес, демек, қауіпті болып саналады. Өндіруші құрылғыны дұрыс немесе тиісті түрде пайдаланбаудан пайда болған кез келген залал үшін жауаркершілік артпайды.
- Пайдалану барысында бұл құрылғы жоғары температураға дейін қызады және бу шығарады, бұл дұрыс пайдаланбаған жағдайда күйлерді тудыруы мүмкін.
  - Үтіктің табанын ұстамаңыз! Үтікті тұтқасынан ұстаңыз.
  - Құрылғының құлауын болдырмау үшін қуат сымын үстелден немесе үтіктеу тақтайынан салбыраған күйінде қалдырмаңыз.
  - Үстіңізге киіліп тұрған киімді үтіктемеңіз!
  - Адамдарға немесе жануарларға қарай ешқашан суды бүркімеңіз және буды бағыттамаңыз!
- Қуат сымының өткір заттармен немесе ұязып тұрған үтіктің табанымен жанасуын болдырмаңыз.
- Үтіктің табаны ыстық болған кезде, үтікті ешқашан көлденең күйде қалдырмаңыз. Үтікті тігінен, табанымен орналастыру қажет.
- Жұмыс істеу кезінде құрылғыны су қолмен ұстамаңыз.
- Бұл құрылғыны техникалық сипаттамалары жазылған тақтайшадағы ақпаратқа сәйкес қосу және қолдану қажет.
- Бұл құрылғыны жерге тұйықталған ұяшыққа қосу қажет. Ұзартқышты міндетті түрде пайдалану қажет болған

жағдайда, ол 16А сәйкес және жерге тұйықталу қосылымы бар ұяшықпен жабдықталғанына көз жеткізіңіз.

- Нақты қоршаған орта жағдайларында аталған аспап жұмысында аздаған кідірістер болуы мүмкін.
- Су бағын толтыру мақсатында құрылғыны ешқашан су құбыры шүмегінің астына тікелей орналастыруға болмайды.
- Құрылғыны әрбір қолданыстан кейін немесе ақаулық болуы мүмкін жағдайда қуат желісінен ажыратыңыз.
- Құрылғы айырының сымын ұяшықтан жұлып шығаруға болмайды.
- Үтікті суға немесе басқа сұйықтыққа батырмаңыз.
- Үтікті ашық қалған жерде қалдырмаңыз (жаңбыр, күн, аязды күн,...).

## Көдеге жарату туралы кеңес

Біздің тауарларымыздың қаптамасы дұрыс ойластырылған. Бұл негізінен екінші шикізат ретінде қалдықтарды көдеге жарату бойынша жергілікті қызмет көрсету орталығына жіберілуі тиіс ластаматын материалдарды қолданудан тұрады. Ескірген құрылғыларды көдеге жарату туралы ақпаратты жергілікті қала әкімшілігінен алуыңызға болады.



Бұл құрылғыда қолданылатын электрлік және электрондық құрылғыларға қатысты 2012/19/ЕО Еуропалық директивасына сәйкес белгіленген (электрлік және электрондық жабдық қалдықтары - ЭЭЖҚ).

Бұл нұсқаулық ЕО барлық аумағы үшін қолданылатын пайдаланылған құрылғыларды қайтару және қайта өңдеу бойынша жалпы шарттарды анықтайды.

Жайылатын жақтарын ашу

## Сипаттама



1. “TempOK” индикатор шамдары
2. “SensorSecure” индикатор шамы
3. Бүрку түймесі
4. Бу соққысының түймесі
5. Бу реттегіші
6. Су құю саңылауының қақпағы
7. Бүрку саңылауы
8. Толудың жоғарғы деңгейінің белгісі
9. “clean” түймесі
10. Үтіктің табаны
11. Табан
12. Қуат кабелі



## 1. Су контейнерін толтыру

Аталған аспап шүмектен алынған кәдімгі суды пайдалануға арналған.

**Маңызды:** Қоспаларды қолданбаңыз! Парфюмер өнім, сірке, крахмал, кептіргіштер не ауа салқындатқыш жүйелерінен конденсациялық суды немесе химиялық заттарды қосу аспапқа зақым келтіреді. Жоғарыда аталған өнімдерді қолданудан туындаған кез келген зақым кепілдеме күшінің жойылуына әкеледі!

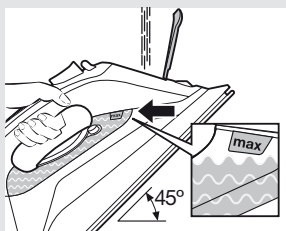
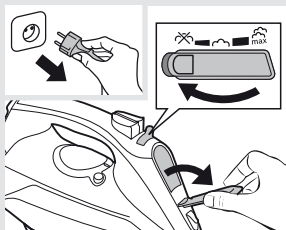

- 1 Ашаны желіден шығарыңыз.
- 2 Бу реттегішін (5) күйіне орнатыңыз.
- 3 Су құю саңылауының қақпағын (6) ашыңыз.
- 4 Су бағын толтырыңыз. **Суды ешқашан толудың жоғарғы деңгейінің белгісінен (8) асыра құймаңыз!**
- 5 Су құю саңылауының қақпағын жабыңыз.

**Кеңес:** Оңтайлы бу функциясының қызмет мерзімін ұзарту үшін, шүмектен алынған суды тазартылған сумен 1:1 қатынасында араластыруға болады. Аймағыңыздағы шүмектен алынған су кермек болса, оны тазартылған сумен 1:2 қатынасында араластырыңыз.

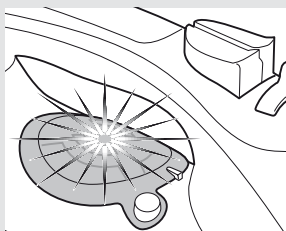
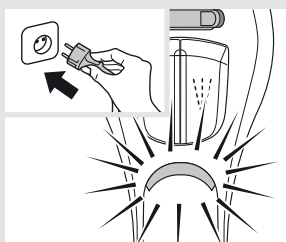

## 2. Қыздыру

Табаннан (10) кез келген заттаңбалар мен қорғауыш қаптаманы алып тастаңыз.

- 1 Ашаны розеткаға жалғаңыз.
- 2 “SensorSecure” функциясы белсендіріледі және индикатор шамы (2) жыпылықтайды.
- 3 “TempOK” индикатор шамдары (1) жыпылықтап, үтіктің қызып тұрғанын көрсетеді. Үтік пайдалануға дайын болғанда, индикатор шамы үздіксіз жанып тұрады.





## “i-Temp” технологиясы

Бұл технология үтіктеуге болатын барлық маталар үшін жарамды температураны орнатады ( белгілері).

“i-Temp” технологиясын үтіктеуге болмайтын маталарға қолданылмайды ( белгісі)

Киімнің жарлықшасында келтірілген ұсыныстарға жүгініңіз немесе кигенде көрінбейтін жерді үтіктеп көріңіз.

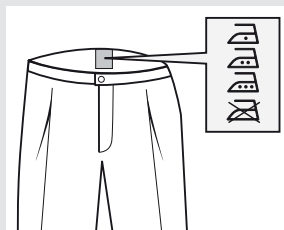

## 3. “SensorSecure” функциясы

Бастапқы қыздырудан кейін, “SensorSecure” функциясы қауіпсіздік пен қуатты үнемдеуді арттыра отырып үтікті қараусыз қалған кезде өшіреді.

- 1 Тұтқаны ұстаған кезде, үтік қызады. “SensorSecure” индикатор шамы (2) үздіксіз жанып тұрған күйде қалады.
- 2 Тұтқаны жіберген кезде, “SensorSecure” функциясы белсендіріліп, үтік қызуды тоқтатады. “SensorSecure” индикатор шамы (2) жыпылықтайды.

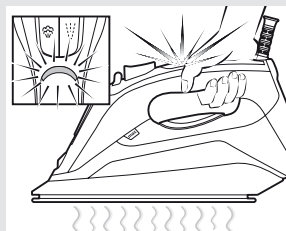

## 4. Бу жіберу параметрлері

Бу реттегіші (5) үтіктеу барысында бөлінген будың мөлшерін реттеу үшін қолданылады.

Бу жіберу тәртібі	Бу реттегіші
Жоғары бу ағыны	
Орташа бу ағыны	
Құрғақ үтіктеу	

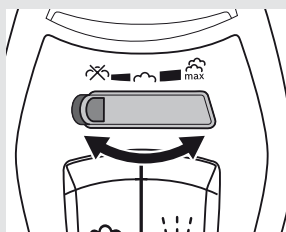

**Кеңес:** Матаны жуғаннан кейін әлі де сулы болған кезде үтіктеуге тырысыңыз. Мұндай жағдайда бу үтікте емес, матаның өзінде түзілетін болады.

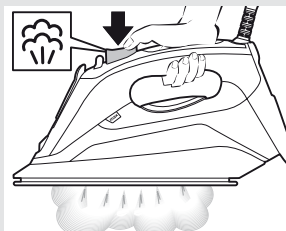

## 5. Бу соққысының функциясы

Бу соққысын үтіктелуі қиын қатпарларды кетіру немесе тік сызықтарды жатқызып, бүрмелерді жазу үшін қолдануға болады.

- 1 Бу соққысының түймесін (4) кем дегенде 5 секунд аралығында бірнеше рет басыңыз.



## 6. Тік бу

Тік бudy ілініп тұрған киімдердегі, перделердегі және т.б. бүктеулерді жазу үшін қолдануға болады.

- 1 Киімді ілгішке іліп қойыңыз.
- 2 Үтікті тік күйде 10 см қашықтықта басқарыңыз және бу соққысы түймесін (4) кем дегенде 5 секунд үзілістермен қайталап басыңыз.

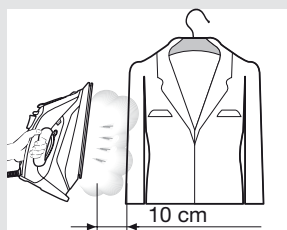

**Маңызды:** Егер тік күйде үтіктеу кезінде “SensorSecure” индикатор шамы (2) жыпылықтаса, бұл тұтқаның дұрыс ұсталмағанын білдіреді және үтік суып кетеді. Тұтқаны индикатор шамы тұрақты түрде жанып тұратындай етіп дұрыс ұстаңыз.

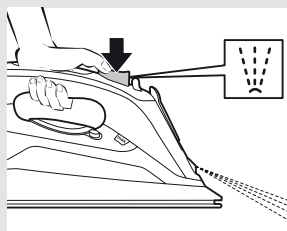

## 7. Бүрку

Бүркуді үтіктелуі қиын қатпарларды кетіру үшін қолдануға болады.



- 1 Үтіктеу кезінде, бүрку түймесін (3) басыңыз да, су бүрку саңылауынан (7) киімге бүркіп шығады.

**Кеңес:** Бүрку функциясын жібек маталарға пайдаланбаңыз.



## 8. Үтіктегеннен кейін

- 1 Үтікті желі розеткасынан ажыратыңыз.
- 2 Су контейнерін босатыңыз.

- 3 Бу реттегішін бірнеше рет (5)  күйінен  күйіне және керісінше ауыстырыңыз (өздігінен тазалау). Бу реттегішін  күйіне орнатыңыз.
- 4 Үтікті суыту үшін тік күйге табанына (11) ары қойыңыз.
- 5 Қуат кабелін (12) үтік табанының айналасында бос етіп ораңыз. Үтікті тік күйінде сақтаңыз.

**Ескерту:** Үтікті бірден сақтау үшін, “StoreProtect” қосымша құралын пайдалануға болады (“Қосымша құралдар” бөлімін қараңыз).

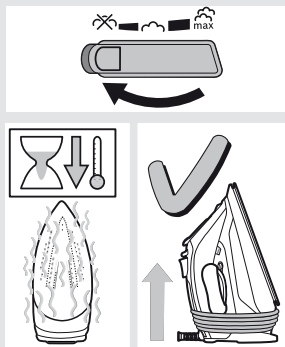

## Тазалау және техникалық қызмет көрсету

**⚠ Назар аударыңыз! Күйіп қалу қаупі бар!**

Кез келген тазалау және техникалық қызмет көрсету жұмыстарын жүргізуден бұрын құрылғының ашасын желілік қуат розеткасынан шығарыңыз.

- 1 Үтік аздап кірлеп қалған болса, ашаны шығарыңыз және табанның (10) сууына мүмкіндік беріңіз. Үтіктің корпусы мен табанын дымқыл шүберекпен сүртіңіз.
- 2 Табанның тегістігін сақтау үшін, оның металл заттармен жанасуына жол бермеңіз. Табанды тазалау үшін ешқашан ыдыс жууға арналған қатты ысқыштар мен химиялық заттарды пайдаланбаңыз.

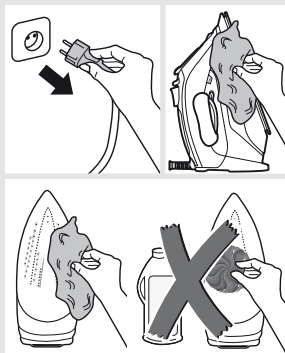

## Қақты тазалау жүйелері

### A “self-clean”

Бу реттегішін (5) пайдаланған кезде, “self-clean” жүйесі қақтың бөліну механизмін тазалайды.

### B “anti-calc”

“anti-calc” картриджі бумен үтіктеу кезінде пайда болатын қақтың жиналуын азайту үшін жасақталған.

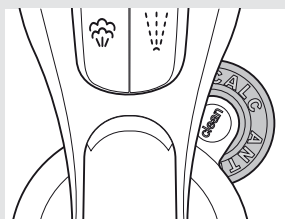

## **C** “Calc’nClean” функциясы

“Calc’nClean” функциясы бу түзілу камерасындағы ұсақ қақ бөліктерін жоюға көмектеседі.

Аймағыңыздағы су өте кермек болған жағдайда, бұл функцияны шамамен әр екі апта сайын қолдануға болады.

- 1** Бу реттегішін  күйіне орнатыңыз. Үтікті желі розеткасынан ажыратыңыз.

**Кеңес:** Қақты терең тазалау үшін, қақты тазалау сұйықтығын пайдалану ұсынылады (“Қосымша құралдар” бөлімін қараңыз). Бұл процедураны әрбір 3 ай сайын орындау қажет.

Су контейнеріне қақты тазалау сұйықтығының мөлшерін (25 мл) құйыңыз.

- 2** Су контейнерін толудың жоғарғы деңгейінің белгісіне дейін толтырыңыз.

- 3** Ашаны розеткаға жалғаңыз.

- 4** “TempOK” (1) шамдары үздіксіз жанып тұрғанда, **үтікті ажыратыңыз (өте маңызды!).**

- 5** Үтікті бақалшықтың үстінде ұстап тұрыңыз.

- 6** “clean” түймесін (9) басып, контейнердің су сыйымдылығының үштен бір бөлігіндей буланғанша үтікті көлденең күйінде алға және артқа сілкіңіз. **Қақпен түзілістерді қамтуы мүмкін қайнақ су мен бу шыға бастайды.**

- 7** “clean” түймесін босатыңыз және үтікті бірнеше секунд ақырын сілкіңіз.

- 8** 6- мен 7-қадамды қайталаңыз.

- 9** Су контейнері бос екендігін мұқият тексеріңіз **(өте маңызды!).**

- 10** Үтікті желіге қосып, қалған су толығымен буға айналғанша қайта қыздырыңыз.

- 11** Үтікті розеткадан ажыратып, табанын суытыңыз. Табанды тек дымқыл мақта матамен сүртіңіз.

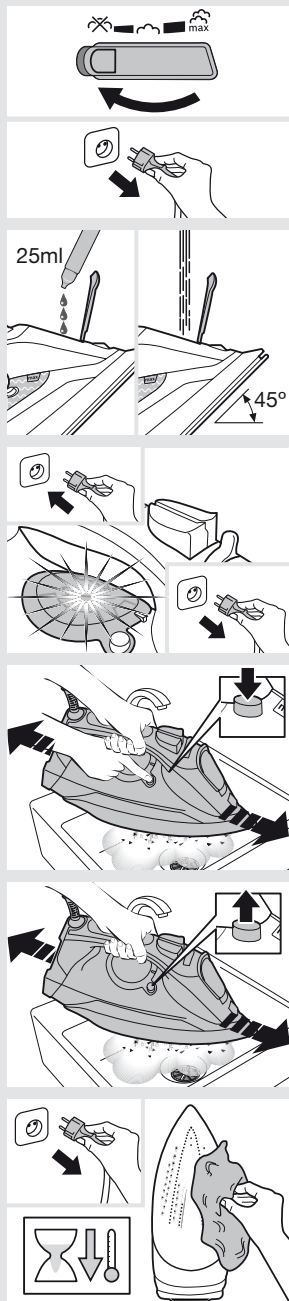

## Қосымша құралдар

Қосымша құралдарды қызмет орталығынан немесе арнайы дүкендерден сатып алуға болады.

	<p><b>Қақты тазалау сұйықтығы</b></p>		<p><b>StoreProtect</b></p>
<p>Булы үтіктен қақты терең тазалауға арналған. <b>Құрамдастары: 4 бөтелке x 25 мл</b></p>		<p>Тіпті табаны ыстық күйде болған кезде де үтікті дереу және қауіпсіз сақтауға мүмкіндік береді.</p>	
<p><b>Қосымша құралдың атауы: TDZ1101</b></p>		<p><b>Қосымша құралдың атауы: TDZ1750</b></p>	
<p><b>Қосымша құралдың коды: 00311715</b></p>		<p><b>Қосымша құралдың коды: 00575960</b></p>	



## Ақаулықтарды жою

Мәселе	Мүмкін себебі	Шешім
<p>Үтік қызбайды.</p>	<p>“SensorSecure” функция белсендірілді. Үтік күту режиміне орнатылған.</p>	<p>Үтікті қайта қосу үшін оның тұтқасынан ұстаңыз.</p>
<p>“shot of steam” функциясын пайдаланған кезде су табаннан ағады.</p>	<p>Сіз шерту аралығында 5 секунд күтпестен, бу соққысының түймесін (4) бірнеше мәрте бастыңыз.</p>	<p>Бу соққысының түймесін әр басу аралығында 5 секунд күтіңіз.</p>
<p>Бу шықпай жатыр.</p>	<p>Бу реттегіші (5)  күйіне орнатылған.</p>	<p>Бу реттегішін жоғарырақ күйге орнатыңыз.</p>
<p>Судың әдеттен тыс көп ағуы немесе буға айналуы.</p>	<p>“clean” түймесі (9) дұрыс жабылмайды.</p>	<p>Үтікті үтіктеу аймағынан алшақ қойыңыз. “clean” түймесін бірнеше рет басыңыз.</p>
<p>Алғаш рет қосқан кезде үтіктен түтін шығады.</p>	<p>Бұл кейбір ішкі бөлшектердің майлауынан болуы мүмкін.</p>	<p>Бұл қалыпты жағдай және бірнеше минуттан кейін тоқтайды.</p>
<p>Судың тұнбалары үтіктің табанындағы (10) тесіктер арқылы шығады.</p>	<p>Қақтың іздері бу камерасы арқылы шығып жатыр.</p>	<p>Тазалау айналымын орындаңыз (“Calc’nClean функциясы” бөлімін қараңыз).</p>

Жоғарыда берілген шешімдердің ешқайсысы көмектеспеген жағдайда, өкілетті техникалық қызмет көрсету орталығына хабарласыңыз.



**Robert Bosch Hausgeräte GmbH**

Carl-Wery-Straße 34

81739 München, GERMANY

**[www.bosch-home.com](http://www.bosch-home.com)**