

Yeni kurutma makineniz

Tebrik ederiz – Bosch marka, modern ve yüksek kaliteli bir ev gereci almaya karar verdiniz. Sıcaklık pompalı ve ısı eşanjörlü yoğunlaşma kurutucu enerji sarfiyatındaki tasarrulu ve azaltılmış bakım giderleriyle ön plana çıkmaktadır → **Sayfa 6**. Fabrikamızdan çıkan her kurutma makinesi, fonksiyonu ve kusursuz durumu bakımından kontrol edilir. Sorularınız için yetkili servisimiz hizmetinizdedir.

EEE Yönetmeliğine Uygundur.

Kullanım Süresi: 10 YIL (Ürünün fonksiyonunu yerine getirebilmesi için gerekli yedek parça bulundurma süresi)

Garanti Şartları

- Malin aygıtı olduğunun anlaşılması durumunda tüketici, 6502 sayılı Tüketicinin Korunması Hakkında Kanunun 11 inci maddesinde yer alan:
 - Sözleşmeden önce,**
 - Satış bedelinden indirim isteme,**
 - Ücretsiz onarımını isteme,**
 - Satılmanın ayıpsız bir misli ile değiştirilmesini isteme,**

- Tüketicinin bu haklarından yararlanması için satıcının, tüketiciyi bilgilendirmesi ve tüketiciyi bilgilendirme yükümlülüğüdür. Tüketicinin bu haklarını kullanmasında satıcı, üretici ve ithalatçı tüketicinin bu hakkını kullanmasında müteselsilen sorumludur.
- Tüketicinin, **ücretsiz onarım hakkını** kullanması halinde malın; – Garanti süresi içinde tekrar arızalanması, – Tamiri için gereken azami sürenin aşılması, – Tamirinin mümkün olmadığının, yetkili servis istasyonuna, satıcı, üretici veya ithalatçı tarafından bir raporla belirlenmesi durumunda; **tüketici malın bedel iadesini, ayıp oranında bedel indirimini veya imkan varsa malın ayıpsız misli ile değiştirilmesini** satıcıdan talep eder. Satıcı, **tüketicinin talebini reddedemez.** Bu talebin yerine getirmemesi durumunda satıcı, üretici ve ithalatçı müteselsilen sorumludur.
- Malın kullanım kılavuzunda yer alan hususlara aykırı kullanımasından kaynaklanan arızalar garanti kapsamı dışındadır.
- Tüketici, garantiden doğan haklarını kullanılması ile ilgili olarak çıkarılacak uyuşmazlıklarda yerleşim yerinin bulunduğu veya tüketici işleminin yapıldığı yerdeki **Tüketici Hakem Heyetine veya Tüketici Mahkemesine** başvurabilir.

Çevre kurallarına uygun imha etme

Bu ürün 2012/19/EU sayılı Atık Elektrikli ve Elektronik Ekipmanlar Direktifi'ne göre etiketlenmiştir. Ulusal yönetmelik (Türkiye Resmî Gazetesi No:28300 Tarih: 22.05.2012) Avrupa genelinde geçerli olan, ürünleri geri toplama ve geri dönüştürülmesi ile ilgili yapıyı belirler.

Ürünlerimiz ve aksesuarlarımızı, yedek parçalara ve servislere yönelik daha fazla bilgiye şu adresten ulaşabilirsiniz: www.bosch-home.com

İçindekiler

Hazırlama	2
Kumanda paneli	2
Kurutma	3/4
Gösterge paneli ve ayarlar	5
Çamaşırlara yönelik bilgiler	6
Mutlaka dikkat etmeniz gerekenler	6
Programlara genel bakış	7
Bakım ve temizlik	8
Kurulum	9
Donmaya karşı koruma / Nakliye	9
İsteğe bağlı aksesuarlar	10
Tüketim değerleri	10
Normal gürültüleri	11
Şu durumlarda ne yapmalı	12
Yetkili Servis	13
Güvenlik Bilgileri	13

Amaca uygun kullanım

- Sadece evde,
- sadece su ile yıkanmış olan kumaşların kurutulması için.

3 yaşından küçük çocukları kurutma makinesinden uzak tutunuz.

Çocukların kurutma makinesinde temizleme ve bakım çalışmalarını gözetimsiz biçimde, tek başına yapmalarına izin vermeyiniz.

Çocuklar, yanlarında bir yetişkin olmadan, kurutma makinesinin yanında yalnız kalmamalıdır!

Evcil hayvanlar kurutma makinesinden uzak tutulmalıdır. Çamaşır makinesi, kontrol edildiğinde veya sorumluluk üstlenen uygun kişiler tarafından denetlenmek şartıyla 8 yaşından büyük çocuklar, fiziksel, algısal veya ruhsal rahatsızlıkları olan kişiler ve az tecrübeli veya az bilgi sahibi kişiler tarafından da kullanılabilir.

Bu cihaz, deniz seviyesinden en fazla 4000 metre yükseklikte kullanılacak üzere tasarlanmıştır.

Programlar / Kumaşlar

Program ve kumaşa detaylı bir genel bakış → **Programa genel bakış Sayfa 7**.

Üreticinin bakım ve koruma bilgilerine dikkat ediniz.

Programlar / Kumaşlar

Program ve kumaşa detaylı bir genel bakış → **Programa genel bakış Sayfa 7**.

Üreticinin bakım ve koruma bilgilerine dikkat ediniz.

Programlar / Kumaşlar

Program ve kumaşa detaylı bir genel bakış → **Programa genel bakış Sayfa 7**.

Üreticinin bakım ve koruma bilgilerine dikkat ediniz.

Programlar / Kumaşlar

Program ve kumaşa detaylı bir genel bakış → **Programa genel bakış Sayfa 7**.

Üreticinin bakım ve koruma bilgilerine dikkat ediniz.

Programlar / Kumaşlar

Program ve kumaşa detaylı bir genel bakış → **Programa genel bakış Sayfa 7**.

Üreticinin bakım ve koruma bilgilerine dikkat ediniz.

Programlar / Kumaşlar

Program ve kumaşa detaylı bir genel bakış → **Programa genel bakış Sayfa 7**.

Hazırlama

Kurulum → Sayfa 9.

Hasarlı kurutma makinesini kesinlikle çalıştırmayınız! Yetkili servise haber veriniz!

Sadece elleriniz kuruyken takınız! Sadece fişin kendisini tutunuz!

Sadece elleriniz kuruyken takınız! Sadece fişin kendisini tutunuz!

Sadece elleriniz kuruyken takınız! Sadece fişin kendisini tutunuz!

Sadece elleriniz kuruyken takınız! Sadece fişin kendisini tutunuz!

Sadece elleriniz kuruyken takınız! Sadece fişin kendisini tutunuz!

Sadece elleriniz kuruyken takınız! Sadece fişin kendisini tutunuz!

Sadece elleriniz kuruyken takınız! Sadece fişin kendisini tutunuz!

Sadece elleriniz kuruyken takınız! Sadece fişin kendisini tutunuz!

Sadece elleriniz kuruyken takınız! Sadece fişin kendisini tutunuz!

Sadece elleriniz kuruyken takınız! Sadece fişin kendisini tutunuz!

Sadece elleriniz kuruyken takınız! Sadece fişin kendisini tutunuz!

Sadece elleriniz kuruyken takınız! Sadece fişin kendisini tutunuz!

Sadece elleriniz kuruyken takınız! Sadece fişin kendisini tutunuz!

Sadece elleriniz kuruyken takınız! Sadece fişin kendisini tutunuz!

Sadece elleriniz kuruyken takınız! Sadece fişin kendisini tutunuz!

Sadece elleriniz kuruyken takınız! Sadece fişin kendisini tutunuz!

Sadece elleriniz kuruyken takınız! Sadece fişin kendisini tutunuz!

Sadece elleriniz kuruyken takınız! Sadece fişin kendisini tutunuz!

Sadece elleriniz kuruyken takınız! Sadece fişin kendisini tutunuz!

Sadece elleriniz kuruyken takınız! Sadece fişin kendisini tutunuz!

Sadece elleriniz kuruyken takınız! Sadece fişin kendisini tutunuz!

Sadece elleriniz kuruyken takınız! Sadece fişin kendisini tutunuz!

Kurutma

Hasarlı kurutma makinesini kesinlikle çalıştırmayınız! Yetkili servise haber veriniz!

Sadece elleriniz kuruyken takınız! Sadece fişin kendisini tutunuz!

Sadece elleriniz kuruyken takınız! Sadece fişin kendisini tutunuz!

Sadece elleriniz kuruyken takınız! Sadece fişin kendisini tutunuz!

Sadece elleriniz kuruyken takınız! Sadece fişin kendisini tutunuz!

Sadece elleriniz kuruyken takınız! Sadece fişin kendisini tutunuz!

Sadece elleriniz kuruyken takınız! Sadece fişin kendisini tutunuz!

Sadece elleriniz kuruyken takınız! Sadece fişin kendisini tutunuz!

Sadece elleriniz kuruyken takınız! Sadece fişin kendisini tutunuz!

Sadece elleriniz kuruyken takınız! Sadece fişin kendisini tutunuz!

Sadece elleriniz kuruyken takınız! Sadece fişin kendisini tutunuz!

Sadece elleriniz kuruyken takınız! Sadece fişin kendisini tutunuz!

Sadece elleriniz kuruyken takınız! Sadece fişin kendisini tutunuz!

Sadece elleriniz kuruyken takınız! Sadece fişin kendisini tutunuz!

Sadece elleriniz kuruyken takınız! Sadece fişin kendisini tutunuz!

Sadece elleriniz kuruyken takınız! Sadece fişin kendisini tutunuz!

Sadece elleriniz kuruyken takınız! Sadece fişin kendisini tutunuz!

Sadece elleriniz kuruyken takınız! Sadece fişin kendisini tutunuz!

Sadece elleriniz kuruyken takınız! Sadece fişin kendisini tutunuz!

Sadece elleriniz kuruyken takınız! Sadece fişin kendisini tutunuz!

Sadece elleriniz kuruyken takınız! Sadece fişin kendisini tutunuz!

Sadece elleriniz kuruyken takınız! Sadece fişin kendisini tutunuz!

Sadece elleriniz kuruyken takınız! Sadece fişin kendisini tutunuz!

Kurutma

Hasarlı kurutma makinesini kesinlikle çalıştırmayınız! Yetkili servise haber veriniz!

Sadece elleriniz kuruyken takınız! Sadece fişin kendisini tutunuz!

Sadece elleriniz kuruyken takınız! Sadece fişin kendisini tutunuz!

Sadece elleriniz kuruyken takınız! Sadece fişin kendisini tutunuz!

Sadece elleriniz kuruyken takınız! Sadece fişin kendisini tutunuz!

Sadece elleriniz kuruyken takınız! Sadece fişin kendisini tutunuz!

Sadece elleriniz kuruyken takınız! Sadece fişin kendisini tutunuz!

Sadece elleriniz kuruyken takınız! Sadece fişin kendisini tutunuz!

Sadece elleriniz kuruyken takınız! Sadece fişin kendisini tutunuz!

Sadece elleriniz kuruyken takınız! Sadece fişin kendisini tutunuz!

Sadece elleriniz kuruyken takınız! Sadece fişin kendisini tutunuz!

Sadece elleriniz kuruyken takınız! Sadece fişin kendisini tutunuz!

Sadece elleriniz kuruyken takınız! Sadece fişin kendisini tutunuz!

Sadece elleriniz kuruyken takınız! Sadece fişin kendisini tutunuz!

Sadece elleriniz kuruyken takınız! Sadece fişin kendisini tutunuz!

Sadece elleriniz kuruyken takınız! Sadece fişin kendisini tutunuz!

Sadece elleriniz kuruyken takınız! Sadece fişin kendisini tutunuz!

Sadece elleriniz kuruyken takınız! Sadece fişin kendisini tutunuz!

Sadece elleriniz kuruyken takınız! Sadece fişin kendisini tutunuz!

Sadece elleriniz kuruyken takınız! Sadece fişin kendisini tutunuz!

Sadece elleriniz kuruyken takınız! Sadece fişin kendisini tutunuz!

Sadece elleriniz kuruyken takınız! Sadece fişin kendisini tutunuz!

Sadece elleriniz kuruyken takınız! Sadece fişin kendisini tutunuz!

Kurutma

Hasarlı kurutma makinesini kesinlikle çalıştırmayınız! Yetkili servise haber veriniz!

Sadece elleriniz kuruyken takınız! Sadece fişin kendisini tutunuz!

Sadece elleriniz kuruyken takınız! Sadece fişin kendisini tutunuz!

Sadece elleriniz kuruyken takınız! Sadece fişin kendisini tutunuz!

Sadece elleriniz kuruyken takınız! Sadece fişin kendisini tutunuz!

Sadece elleriniz kuruyken takınız! Sadece fişin kendisini tutunuz!

Sadece elleriniz kuruyken takınız! Sadece fişin kendisini tutunuz!

Sadece elleriniz kuruyken takınız! Sadece fişin kendisini tutunuz!

Sadece elleriniz kuruyken takınız! Sadece fişin kendisini tutunuz!

Sadece elleriniz kuruyken takınız! Sadece fişin kendisini tutunuz!

Sadece elleriniz kuruyken takınız! Sadece fişin kendisini tutunuz!

Sadece elleriniz kuruyken takınız! Sadece fişin kendisini tutunuz!

Sadece elleriniz kuruyken takınız! Sadece fişin kendisini tutunuz!

Sadece elleriniz kuruyken takınız! Sadece fişin kendisini tutunuz!

Sadece elleriniz kuruyken takınız! Sadece fişin kendisini tutunuz!

Sadece elleriniz kuruyken takınız! Sadece fişin kendisini tutunuz!

Sadece elleriniz kuruyken takınız! Sadece fişin kendisini tutunuz!

Sadece elleriniz kuruyken takınız! Sadece fişin kendisini tutunuz!

Sadece elleriniz kuruyken takınız! Sadece fişin kendisini tutunuz!

Sadece elleriniz kuruyken takınız! Sadece fişin kendisini tutunuz!

Sadece elleriniz kuruyken takınız! Sadece fişin kendisini tutunuz!

Sadece elleriniz kuruyken takınız! Sadece fişin kendisini tutunuz!

Sadece elleriniz kuruyken takınız! Sadece fişin kendisini tutunuz!

Kurutma

Hasarlı kurutma makinesini kesinlikle çalıştırmayınız! Yetkili servise haber veriniz!

Sadece elleriniz kuruyken takınız! Sadece fişin kendisini tutunuz!

Sadece elleriniz kuruyken takınız! Sadece fişin kendisini tutunuz!

Sadece elleriniz kuruyken takınız! Sadece fişin kendisini tutunuz!

Sadece elleriniz kuruyken takınız! Sadece fişin kendisini tutunuz!

Sadece elleriniz kuruyken takınız! Sadece fişin kendisini tutunuz!

Sadece elleriniz kuruyken takınız! Sadece fişin kendisini tutunuz!

Sadece elleriniz kuruyken takınız! Sadece fişin kendisini tutunuz!

Sadece elleriniz kuruyken takınız! Sadece fişin kendisini tutunuz!

Sadece elleriniz kuruyken takınız! Sadece fişin kendisini tutunuz!

Sadece elleriniz kuruyken takınız! Sadece fişin kendisini tutunuz!

Sadece elleriniz kuruyken takınız! Sadece fişin kendisini tutunuz!

Sadece elleriniz kuruyken takınız! Sadece fişin kendisini tutunuz!

Sadece elleriniz kuruyken takınız! Sadece fişin kendisini tutunuz!

Sadece elleriniz kuruyken takınız! Sadece fişin kendisini tutunuz!

Sadece elleriniz kuruyken takınız! Sadece fişin kendisini tutunuz!

Sadece elleriniz kuruyken takınız! Sadece fişin kendisini tutunuz!

Sadece elleriniz kuruyken takınız! Sadece fişin kendisini tutunuz!

Sadece elleriniz kuruyken takınız! Sadece fişin kendisini tutunuz!

Sadece elleriniz kuruyken takınız! Sadece fişin kendisini tutunuz!

Sadece elleriniz kuruyken takınız! Sadece fişin kendisini tutunuz!

Sadece elleriniz kuruyken takınız! Sadece fişin kendisini tutunuz!

Sadece elleriniz kuruyken takınız! Sadece fişin kendisini tutunuz!

Kurutma

Hasarlı kurutma makinesini kesinlikle çalıştırmayınız! Yetkili servise haber veriniz!

Sadece elleriniz kuruyken takınız! Sadece fişin kendisini tutunuz!

Sadece elleriniz kuruyken takınız! Sadece fişin kendisini tutunuz!

Sadece elleriniz kuruyken takınız! Sadece fişin kendisini tutunuz!

Sadece elleriniz kuruyken takınız! Sadece fişin kendisini tutunuz!

Sadece elleriniz kuruyken takınız! Sadece fişin kendisini tutunuz!

Sadece elleriniz kuruyken takınız! Sadece fişin kendisini tutunuz!

Sadece elleriniz kuruyken takınız! Sadece fişin kendisini tutunuz!

Sadece elleriniz kuruyken takınız! Sadece fişin kendisini tutunuz!

Sadece elleriniz kuruyken takınız! Sadece fişin kendisini tutunuz!

Sadece elleriniz kuruyken takınız! Sadece fişin kendisini tutunuz!

Sadece elleriniz kuruyken takınız! Sadece fişin kendisini tutunuz!

Sadece elleriniz kuruyken takınız! Sadece fişin kendisini tutunuz!

Sadece elleriniz kuruyken takınız! Sadece fişin kendisini tutunuz!

Sadece elleriniz kuruyken takınız! Sadece fişin kendisini tutunuz!

Sadece elleriniz kuruyken takınız! Sadece fişin kendisini tutunuz!

Sadece elleriniz kuruyken takınız! Sadece fişin kendisini tutunuz!

Sadece elleriniz kuruyken takınız! Sadece fişin kendisini tutunuz!

Sadece elleriniz kuruyken takınız! Sadece fişin kendisini tutunuz!

Sadece elleriniz kuruyken takınız! Sadece fişin kendisini tutunuz!

Sadece elleriniz kuruyken takınız! Sadece fişin kendisini tutunuz!

Sadece elleriniz kuruyken takınız! Sadece fişin kendisini tutunuz!

Sadece elleriniz kuruyken takınız! Sadece fişin kendisini tutunuz!

Kurutma

Hasarlı kurutma makinesini kesinlikle çalıştırmayınız! Yetkili servise haber veriniz!

Sadece elleriniz kuruyken takınız! Sadece fişin kendisini tutunuz!

Sadece elleriniz kuruyken takınız! Sadece fişin kendisini tutunuz!

Sadece elleriniz kuruyken takınız! Sadece fişin kendisini tutunuz!

Sadece elleriniz kuruyken takınız! Sadece fişin kendisini tutunuz!

Sadece elleriniz kuruyken takınız! Sadece fişin kendisini tutunuz!

Sadece elleriniz kuruyken takınız! Sadece fişin kendisini tutunuz!

Sadece elleriniz kuruyken takınız! Sadece fişin kendisini tutunuz!

Sadece elleriniz kuruyken takınız! Sadece fişin kendisini tutunuz!

Sadece elleriniz kuruyken takınız! Sadece fişin kendisini tutunuz!

Sadece elleriniz kuruyken takınız! Sadece fişin kendisini tutunuz!

Sadece elleriniz kuruyken takınız! Sadece fişin kendisini tutunuz!

Sadece elleriniz kuruyken takınız! Sadece fişin kendisini tutunuz!

Sadece elleriniz kuruyken takınız! Sadece fişin kendisini tutunuz!

Sadece elleriniz kuruyken takınız! Sadece fişin kendisini tutunuz!

Sadece elleriniz kuruyken takınız! Sadece fişin kendisini tutunuz!

Sadece elleriniz kuruyken takınız! Sadece fişin kendisini tutunuz!

Sadece elleriniz kuruyken takınız! Sadece fişin kendisini tutunuz!

Sadece elleriniz kuruyken takınız! Sadece fişin kendisini tutunuz!

Sadece elleriniz kuruyken takınız! Sadece fişin kendisini tutunuz!

Sadece elleriniz kuruyken takınız! Sadece fişin kendisini tutunuz!

Sadece elleriniz kuruyken takınız! Sadece fişin kendisini tutunuz!

Sadece elleriniz kuruyken takınız! Sadece fişin kendisini tutunuz!

Kurutma

Hasarlı kurutma makinesini kesinlikle çalıştırmayınız! Yetkili servise haber veriniz!

Sadece elleriniz kuruyken takınız! Sadece fişin kendisini tutunuz!

Sadece elleriniz kuruyken takınız! Sadece fişin kendisini tutunuz!

Sadece elleriniz kuruyken takınız! Sadece fişin kendisini tutunuz!

Sadece elleriniz kuruyken takınız! Sadece fişin kendisini tutunuz!

Sadece elleriniz kuruyken takınız! Sadece fişin kendisini tutunuz!

Sadece elleriniz kuruyken takınız! Sadece fişin kendisini tutunuz!

Sadece elleriniz kuruyken takınız! Sadece fişin kendisini tutunuz!

Sadece elleriniz kuruyken takınız! Sadece fişin kendisini tutunuz!

Sadece elleriniz kuruyken takınız! Sadece fişin kendisini tutunuz!

Sadece elleriniz kuruyken takınız! Sadece fişin kendisini tutunuz!

Sadece elleriniz kuruyken takınız! Sadece fişin kendisini tutunuz!

Bakım ve temizlik

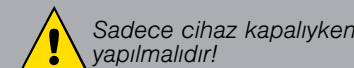

Isı eşanjörü

Kurutma makinesi ısı eşanjörü kurutma sırasında otomatik olarak temizlenir. Gösterge alanında **SELF CLEANING** görülür. Temizleme sürecinde yoğunlaşmış su kabini dışarı doğru çekmeyiniz.

Kurutucunun gövdesi, Kumanda alanı

- Yumuşak, nemli bir bez ile siliniz.
- Püsküran su huzmesi ile temizlemek yasaktır.
- Deterjan ve temizleme maddesi artıkları hemen giderilmelidir.
- Kurutma işlemi sırasında pencere ve conta arasında su birikebilir. Bu, kurutma makinesinin fonksiyonlarını hiçbir şekilde etkilemez!

Yoğuşma su kabındaki filtre

Yoğunlaşmış su kabının boşaltılması sırasında filtre otomatik olarak temizlenir. Buna rağmen filtre, inatçı kalıntıların/kirlerin önlenmesi için düzenli olarak musluk suyu altında temizlenmelidir.

1. Yoğuşma suyu kabını çekerek çıkarınız.

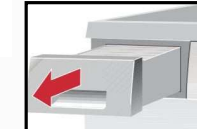

2. Filtreyi yuvasından çıkarınız.

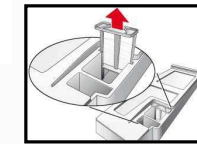

3. Filtreyi tazyikli musluk suyu altında veya bulaşık makinesinde yıkayınız.

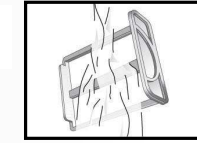

4. Filtreyi yerine takınız.

5. Yoğuşma suyu kabını yerine oturuncaya kadar itiniz.

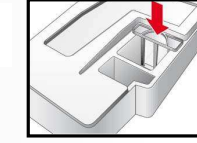

Kurutucuyu sadece filtre takılı durumdayken çalıştırınız!

Nem sensörü

Kurutma makineniz paslanmaz çelikten nem sensörlerine sahiptir. Nem sensörleri, çamaşırların nem derecesini ölçer. Uzun süre çalışmanın ardından nem sensörlerinin üzerinde ince bir kireç tabakası oluşabilir.

1. Kapağı açınız.

2. Nem sensörlerini, ıslak bir süngerin sert yüzeyi ile temizleyiniz.



Çelik tel veya ovalama maddesi kullanmayınız!



Kurulum

- Teslimat kapsamı: Kurutma makinesi, kullanım ve kurulum kılavuzu, Yünlü sepeti (*modele göre*).
- Kurutma makinesinde nakliyeden kaynaklanan hasarlar olup olmadığı kontrol ediniz!
- Kurutma makinesi oldukça ağırdır. Tek başınıza kaldırmayınız!
- Keskin kenarlara dikkat ediniz!
- Kurutma makinesini, dışa doğru çıkıntısı olan parçalardan (örn. kapağı) tutup kaldırmayınız - Kırılma tehlikesi söz konusudur!
- Donma tehlikesi olan yerlere kurmayınız! Donan su hasara yol açabilir!
- Emin olmadığınız durumlarda, cihazın bağlantılarını yetkili ve uzman bir kişiye yaptırınız!

1. Kurutucunun kurulması

- Elektrik fişine her zaman ulaşılabilir.
- Temiz, düz ve sağlam bir kurma yüzeyine yerleştiriniz!
- Kurutma makinesi hava girişi kapatılmış olmamalıdır.
- Kurutma makinesinin çevresini temiz tutunuz.
- Kurutma makinesi ön vidalı ayakları ve su seviyesi yardımıyla düzeltilmelidir.
- Vidalı ayakları kesinlikle cihazdan çıkarmayınız!

! Kurutma makinesini bir kapının veya sürgülü kapının arkasına yerleştirmeyiniz çünkü kurutma makinesinin kapağının açılması apının açılmasını engelleyebilir. Böylelikle çocuklar kendilerini cihaz içine kilitleyemez ve haya tehlikesi söz konusu olmaz.

! Tüm aksesuarları tamburdan çıkarınız. Tambur boş olmalıdır.

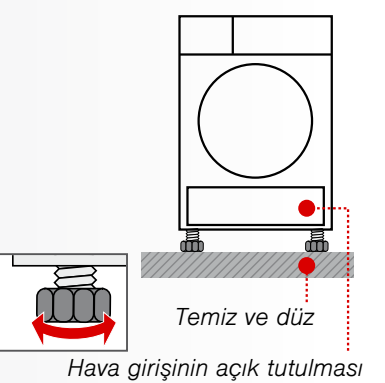

Temiz ve düz
Hava girişinin açık tutulması

2. Ağ bağlantısı Güvenlik uyarıları → Sayfa 13.

- Yönetmeliklere uygun şekilde alternatif akımı, toprak hattına sahip prize bağlayınız; emin değilseniz, prizi yetkili ve uzman bir elemana kontrol ettiriniz!
- Teslimat kapsamı: Kurutma makinesi, kullanım ve kurulum kılavuzu, Yünlü sepeti (→ Sayfa 10) birbirine uymalıdır.
- Bağlantı değeri ve gerekli sigorta değeri tip etiketi üzerinde bildirilmiştir.

Donmaya karşı koruma

! Kurutma makinesini donma tehlikesi olması durumunda çalıştırmayınız

Hazırlık

1. Yoğunlaşmış su kabı boşaltılmalıdır → Sayfa 4,8/12.
2. Program seçme düğmesini herhangi bir programa ayarlayınız.
3. Tuş **Başlat/Beklet** seçiniz → Yoğuşma suyu kaba pompalanır.
4. Birkaç dakika veya kurutma makinesi durana kadar beklenmeli ve ardından yoğunlaşmış su kabı yeniden boşaltılmalıdır.
5. Program ayar düğmesi **Kapat** konumuna ayarlanmalıdır

Nakliye

- Kurutucunun hazırlanması → bkz. *Donmaya karşı koruma*.
- Kurutucu dik olarak taşınmalıdır.
- Taşımadan sonra kurutucuyu iki saat süreyle yerinden oynatmayınız.

i

Kurutucuda kalan su olabilir. Bu su, kurutucu eğimli olduğunda dışarıya akabilir.

Teknik özellikler

● Ölçüler (DxGxY)	60 x 60 x 85 cm (yükseklik ayarlanabilir)
Ağırlık	Yaklaşık 51 kg
Maksimum dolun miktar	8 kg
Yoğuşma suyu kabı	4,0 l
Bağlantı gerilimi	220-240 V
Bağlantı gücü	1000 W
Sigorta	10 A
Çevre sıcaklığı	5 - 35°C
Ürün numarası	Kapının iç tarafı
İmalat numarası	Kapının iç tarafı
Tip etiketi kurutma makinesinin arka tarafında.	
Cihaz kapalıyken güç tüketimi:	0,10 W
Çalışmaya hazır durumda güç tüketimi (kapalı olmayan durumda):	1,00 W
● Tambur iç aydınlatması (modele bağlı). Tambur, kapağın açılmasında ve kapatılmasında olduğu gibi program başlangıcından sonra da yanar ve kendi kendine söner.	

Tüketim değerleri tablosu

Program	Çamaşırların sıkılma işlemi sırasındaki sıklık devir sayısı	Süre**		Enerji tüketimi**		
		8 kg	4 kg	8 kg	4 kg	
Pamuklular	Dolaba kaldırma kuruluğunda*	1400 dev/dk	114 dak	72 dak	1,44 kWh	0,82 kWh
		1000 dev/dk	134 dak	85 dak	1,79 kWh	1,02 kWh
		800 dev/dk	154 dak	98 dak	2,08 kWh	1,19 kWh
Ütü kuruluğunda*		1400 dev/dk	82 dak	57 dak	1,01 kWh	0,70 kWh
		1000 dev/dk	102 dak	71 dak	1,33 kWh	0,92 kWh
		800 dev/dk	122 dak	84 dak	1,65 kWh	1,14 kWh
Sentetikler			3,5 kg	3,5 kg		
	Dolaba kaldırma kuruluğunda*	800 dev/dk	49 dak		0,51 kWh	
		600 dev/dk	62 dak		0,64 kWh	

* EN61121 numaralı Avrupa standardına göre yapılan test için program ayarı.

** Değerler kumaş türüne, kurulucağ çamaşırların yapısına, çamaşırların ne kadar ıslak olduğuna, ayarlanan kurutma derecesine, doldurma miktarına ve ortam koşullarına bağlı olarak verilen değerlerden farklı olabilir.

Pamuklu tekstil ürünleri için en verimli program

Aşağıdaki "Standart pamuklu programı" (□ sembolü ile işaretlenmiştir) normal ıslaklıkta pamuklu çamaşırların kurutulması için uygundur ve kombine enerji tüketimi de göz önüne alındığında ıslak pamuklu çamaşırların kurutulması için en verimli programdır.

Güncel AB düzenlemesi 932/2012 uyarınca pamuklular için standart programlar

Program	Dolum miktarı	Enerji tüketimi	Program süresi
□ Pamuklular Dolaba kaldırma kuruluğunda	8 kg/4 kg	1,79 kWh/1,02 kWh	134 dak/85 dak

Opsiyonel aksesuarlar (müşteri hizmetleri aracılığıyla sipariş numarası, modele göre)

WTZ 20410	Yıkama-Kurutma-Sistemli bağlantı seti Kurutma makinesi, yerden tasarruf etmek için aynı derinliğe ve genişliğe sahip uygun bir çamaşır makinesi üzerinde yerleştirilebilir. Kurutucuyu multika bu bağlantı sistemi ile çamaşır makinesinin üzerine sabitleyiniz. WTZ 11400. Çıkarılabilir çalışma tezgahı ile.
WMZ 20500	Platform Daha iyi doldurma ve boşaltma için. Çıkarılabilir bölmeledi sepet, çamaşırların taşınmasında kullanılır.
WMZ 20600	Yünlü kumaş sepeti Yünlü kumaş sepeti, yünlü kumaştan üretilmiş tekstil ürünlerinin, spor ayakkabılarının ve oyuncak hayvanların tek başına kurutulmasını sağlar (*Yünlü kumaş sepeti" için hazırlanmış olan ayrı kılavuza da bakınız).

Normal gürültüler

Kurutma sırasında kompresör ve pompadan gelen normal gürültüler oluşur.

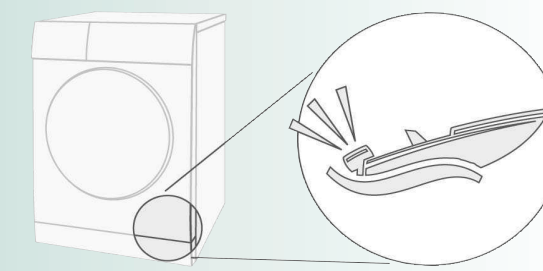

Kurutucuda bulunan kompresör bazen bir vızıltıyla yol açar. Sesin şiddeti ve tonun yüksekliği seçilen programa ve bunun kurutma durumuna göre değişiklik gösterebilir.

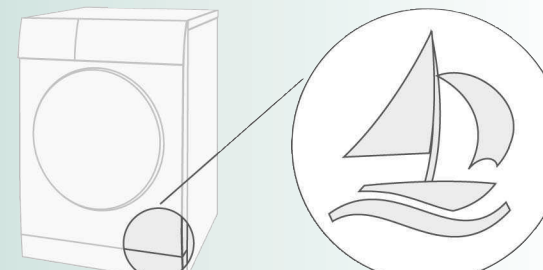

Kurutma makinesinin kompresörü zaman zaman havalandırılır, bu sırada bir vınlama sesi ortaya çıkar.

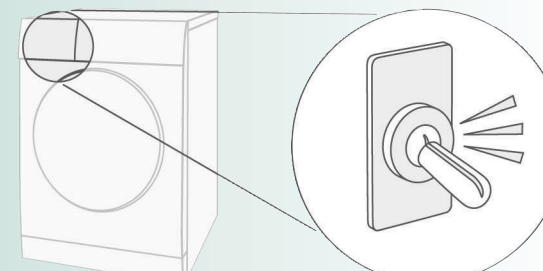

Kurutma makinesinin otomatik temizliği bir çirrtıyla yol açar.

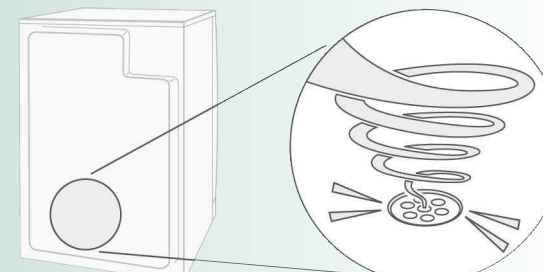

Yoğunlaşmış su, bir pompayla yoğunlaşmış su kabına pompalanır, bu esnada pompa gürültüleri oluşur.

Şu durumlarda ne yapmalı ...

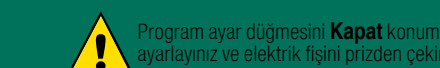

- Gösterge lambası **Başlat/Beklet** yanmıyor. Elektrik fişi prize takılmış mı? Program seçilmiş mi? Priz sigortasını kontrol ediniz.
- Gösterge alanı ve gösterge lambaları (*modele göre*) siliniz ve gösterge lambaları **Başlat/Beklet** yapıp söner. Enerji tasarrufu modu etkinleştirilmiştir → aynı *Enerji tasarrufu modu* için kılavuz.
- Gösterge alanı kapalıdır. Seçenek **Sürelili Sonlandırma** gmodu seçildikten sonra cihaz sessiz moda alınır → Sayfa 5.
- Gösterge lambası **Yoğuşma suyu kabı** (**Yoğuşma suyu kabı**) yapıp söner. Yoğunlaşmış su kabı boşaltılmalıdır → Sayfa 4. Tuş gösterilen veriyi geri ayarlamak için **Başlat/Beklet** tuşuna basılmalı ve ardından cihazı yeniden başlatmak için tuş **Başlat/Beklet** tuşuna basılmalıdır.
- Gösterge lambası **(Tiftik filtresi)** yapıp söner. Tiftik filtresinin temizlenmesi → Sayfa 4/8. Tuş gösterilen veriyi geri ayarlamak için **Başlat/Beklet** tuşuna basılmalı ve ardından cihazı yeniden başlatmak için tuş **Başlat/Beklet** tuşuna basılmalıdır.
- Gösterge alanında **SELF CLEANING** görülür. Hata yok. Isı eşanjörünün otomatik temizliği. Yoğunlaşmış su kabı boşaltılmamalıdır.
- Kurutma makinesi çalışmaya başlamıyor. Tuş **Başlat/Beklet** seçildi mi? Kapak kapalı mı? Kurutma sırasında optimum ortam sıcaklığı 5°C ile 35°C arasındadır.
- Başlangıçtan kısa bir süre sonra program kesintisi. Çamaşırlar cihaz içerisinde mi? Seçilen program için çok düşük yüklemeyi/Süre programını kullanınız → Sayfa 6/7. Çamaşırlar kurutulmuş mu?
- Dışarı su akıyor. Kurutma makinesi yatay olarak ayarlanmalıdır.
- Kapak kendi kendine açılıyor. Kapak, yerine oturma sesi duyulana kadar itilmelidir.
- Kırıksıklık oluşumu. Doldurma miktarı aşılıp mı? Program sonunda kıyafet parçalarını hemen çıkartınız, asınız ve biçim veriniz. Uygun olmayan program seçildi → Sayfa 7.
- Çamaşırlar doğru biçimde kurutulmamış veya hala çok nemli. Sıcak çamaşırlar genelde program sonunda olduklarından daha ıslak şekilde algılanır. Çamaşırları yayınız ve ısının yok olmasını bekleyiniz. Kurutma hedefine ince ayar yapınız, böylece kurutma süresi uzar ama sıcaklık artmaz. Çamaşırlarınız daha kurur olur. Daha uzun kurutma sürelili bir program seçiniz veya kurutma hedefini yükseltiniz. Bu sırada sıcaklık artmaz. Hala nemli olan çamaşırlara ek kurutma yapmak için bir süreli program seçiniz. Program maksimum dolun miktarını aşarsanız, çamaşırlar doğru biçimde kurutulamaz. Tamburdaki nem sensörünü temizleyiniz. İnce bir kireç tabakası sensörleri engelleyebilir ve çamaşırlarınız doğru biçimde kurur. Elektrik kesintisi, yoğuşma kabının dolması veya maksimum kurutma süresinin aşılması nedeniyle kurutma iptal edilir.
- Kurutma süresi çok uzun. Tiftik filtresinin musluk suyunun altında yıkayınız → Sayfa 4/8. Hava beslemesi yetersiz → Hava sirkülasyonunun iyi olmasını sağlayınız. Hava girişi tıkanır → Giriş temizlenmelidir → Sayfa 9. Çevre sıcaklığı 35 °C'nin üzerinde → Havalandırınız. Kurutma sırasında optimum ortam sıcaklığı 5°C ile 35°C arasındadır. Bu aralığın dışındaki sıcaklıklarda kurutma süresi artabilir.
- Bir ya da daha fazla gösterge lambası yapıp sönüyor. Tiftik filtresinin temizlenmesi → Sayfa 4,8/12. Kurma koşullarının kontrol edilmesi → Sayfa 9. Cihazı kapatınız, soğumasını bekleyiniz, tekrar çalıştırınız ve programı yeniden başlatınız.
- Elektrik kesintisi. Çamaşırlar hemen kurutma makinesinden çıkartılmalı ve serilmelidir. Sıcak hava çıkabilir. Dikkat: Kapak, tambur ve çamaşırlar sıcak olabilir.
- Bazen gürültülü ve titreşimli çalışabilir. Hata yok. Normal gürültüler → Sayfa 11.
- Birkaç saniye için gürültülü çalışma. Yoğunlaşmış su kabı tam olarak yerine yerleştirilmiş mi? → Yoğunlaşmış su kabını iyice yerine itiniz. Hata yok. Normal gürültüler → Sayfa 11.

Müşteri Hizmetleri

Bir arızayı kendiniz gideremiyorsanız (örn. Devreye alma/Devreden çıkarma) → Ne yapılmalıdır... Sayfa 12. Lütfen Müşteri Hizmetleri ile iletişime kurunuz. Gereksiz teknisyen gidip gelmelerini de önlemek için, daima uygun bir çözüm buluyunuz. Size en yakın **Müşteri Hizmetleri**ni iletişim bilgilerinizi ekteki müşteri hizmetleri listesinde bulabilirsiniz. TR 444 6333 (Çağrı merkezini sabit hatlardan aramanın bedeli şehir içi ücretlendirme, Çap telefonlarından ise kullanılan tarifeyle göre değişkenlik göstermektedir.)

Lütfen Müşteri Hizmetleri'ne cihazın ürün numarasını (E-Nr) ve imalat numarasını (FD) veriniz.

E-Nr. **FD**
Ürün numarası İmalat numarası

Üreticinin yetkisine güveniniz. Bize başvurunuz. Böylelikle gerekli onarım çalışmalarını, orijinal yedek parçalara sahip, eğitilmiş servis teknisyenler tarafından yapıldığından emin olabilirsiniz.

Güvenlik bilgileri

- Acil durum** - Elektrik fişini hemen prizden çekiniz veya sigortayı kapatınız.
- Kurutma makinesini SADECE...** - evin iç kısımlarına yerleştiriniz. - kumaşların kurulumunda kullanınız.
- KESİMLİKLE...** - yukarıda belirtilen amaçlar dışında kullanmayınız. - teknik ayarlar veya özellikler açısından değiştirmeyiniz.
- Tehlikeler** - Çocuklar ve gereken talimat ve bilgileri almamış kişiler kurutma makinesini kullanmamalıdır. - Çocuklar, yanlarında bir yetişkin olmadan, kurutma makinesinin yanında yalnız kalmamalıdır! - Evcil hayvanlar kurutma makinesinden uzak tutulmalıdır. - Kumaşların ceplerindeki tüm cisimleri çıkarınız. Özellikle çakmaklara dikkat ediniz → **Patlama tehlikesi!** - Kapaga yaslanmayınız veya üzerine oturmayınız → **Devrilme tehlikesi!**
- Kuruluması** - Boşta duran kablolar sabitleyiniz → **Takılıp düşme tehlikesi!** - Kurutma makinesini donma tehlikesi olması durumunda çalıştırmayınız!
- Elektrik şebekesi bağlantısı** - Kurutma makinesini, yönetmeliklere uygun şekilde alternatif akımı, toprak hattına sahip prize bağlayınız, aksi halde güvenlik garantisi edilemez. - Kablo kestisi yeterince kalın olmalıdır. - Sadece su işaretiyle sahip yanlış elektrik akımı şalteri kullanınız. - Elektrik fişi ve priz birbirine uygun olmalıdır. - Çok prizli bağlantı düzeneği/araçları ve/veya uzatma kabloları kullanmayınız. - Elektrik fişine ıslak elle dokunmayınız → **Elektrik çarpma tehlikesi!** - Elektrik fişini kesinlikle kablodan çekerek prizden çıkarmayınız. - Elektrik kablolarına hasar vermemeyiniz → **Elektrik çarpma tehlikesi!**
- Çalışma** - Tambura sadece çamaşır doldurunuz. Kurutma makinesini çalıştırmadan önce -içindekileri kontrol ediniz! - Çamaşırlara çözücü madde, yağ, balmumu, gres veya bulaşmışsa (örn. saç şekillendirme spreyi, aseton, leke çıkarma maddesi, temizlik benzeni vs.) kurutma makinesini kullanmayınız → **Yangın/Patlama tehlikesi!** - Temizleme için endüstriyel kimyasallar kullanılıyorsa tamburlu kurutma makinesi kullanılmamalıdır. - Toz sebebiyle tehlike (örn. Kömür tozu, un): Kurutma makinesini kullanmayınız → **Patlama tehlikesi!** - Sıcaklığın dağılması için çamaşırlar cabuk çıkarılacak ve serilmeyecek şekilde kurutma işlemi sona erene kadar kurutucuyu kapatmayınız. - Çamaşırlar sünger köpük/kaucuk içeriyorsa kurutma makinesini kullanmayınız → Elastik malzemeler zarar görebilir ve süngerin olası deformasyonu nedeniyle kurutma makinesi bozulabilir. - Tiftik filtresinin temizlenmesinde hiçbir yabancı maddenin (Tüy veya Dolgu maddesi) havalandırma hattı alanına girmesinden emin olunmalıdır. Gerekiirse tambur önceden bir elektrikli süpürge ile temizlenmelidir. Havalandırma hattında yabancı bir madde bulunması durumunda Müşteri Hizmetleri aranmalıdır → **Yangın/Patlama tehlikesi!** - Uzun saç gibi hafif maddeler kurutma makinesinin hava girişinden içeri çekilebilir → **Yaralanma tehlikesi!** - Örneğin uzun saç gibi hafif maddeler, hava girişi sırasında kurutma makinesinin içine çekilebilir → **Yaralanma tehlikesi!** - Kurutma evresinin son bölümü istilmeden gerçekleştirilir (soğutma evresi), böylece çamaşırların çamaşırlara zarar vermeyecek bir sıcaklıkta kalması sağlanır. - Kurutma makinesini program sonunda kapatınız. - Yoğuşma suyu içme suyu değildir, tiftiklerle kirlenmiş olabilir.
- Anıza** - Kurutma makinesi, anıza olması veya arızadan şüphelenilmesi durumunda kullanılmamalıdır. Onarım Müşteri Hizmetleri üzerinden yapılmalıdır. - Elektrik kablosu bozuk olan kurutma makinesini kullanmayınız. Olası tehlikeleri engellemek için bozuk elektrik kablosu sadece yetkili servis tarafından değiştirilmelidir.
- Yedek parçalar imha etme** - Güvenlik nedenlerinden dolayı sadece orijinal yedek parçaları ve aksesuarları kullanınız. - Elektrik fişini prizden çekiniz, daha sonra elektrik kablosunu cihazdan ayırınız. Resmi imha etme merkezinde imha ediniz. - Isı eşanjörü, Kyoto Protokolü ile tescil edilen florlu sera gazı R407C içermektedir → Bu gazı usulüne uygun şekilde imha ediniz. Dolum miktarı: 0,290 kg, Toplam GWP: 0,514 tCO₂e. - Paketleme: Ambalaj parçalarını çocuklardan uzak tutunuz → **Boğulma tehlikesi!** - Bütün malzemeler çevre dostudur ve geri dönüştürülebilir. Çevreye zarar vermeyecek şekilde imha edilmelidir.



Register your new Bosch now:
www.bosch-home.com/welcome

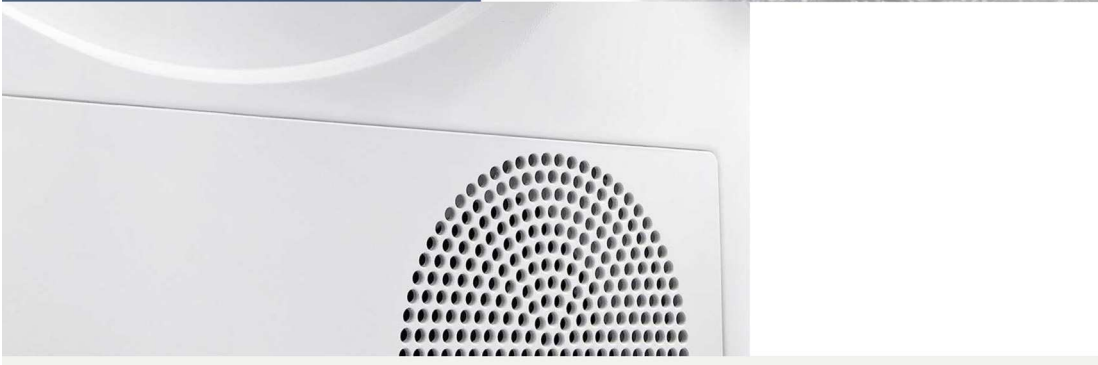

Çamaşır kurutucusu
WTW86261TR



tr Kullanım kılavuzu

! Kesinlikle sayfa 13'deki güvenlik bilgi ve uyarılarını dikkate alınız!

! Kurutma makinesi bu kılavuzun ve ayrı olan **Enerji Tasarrufu Modu için Kılavuz** okunduktan sonra çalıştırılmamalıdır!

Yeni kurutma makinanız

Tebrik ederiz – Bosch marka, modern ve yüksek kaliteli bir ev gereci almaya karar verdiniz. Sıcaklık pompalı ve ısı eşanjörlü yoğunlaştırıcı kurutucu enerji sarfiyatındaki tasarrufu ve azaltılmış bakım giderleriyle ön plana çıkmaktadır → Sayfa 6. Fabrikamızdan çıkan her kurutma makinesi, fonksiyonu ve kusursuz durumu bakımından kontrol edilir. Sorularınız için yetkili servisimiz hizmetindedir.

EEE Yönetmeliğine Uygundur.

Kullanım Süresi: 10 YIL (Ürünün fonksiyonunu yerine getirebilmesi için gerekli yedek parça bulundurma süresi)

Garanti Şartları

- Malın ayıplı olduğunun anlaşılması durumunda tüketici, 6502 sayılı Tüketicinin Korunması Hakkında Kanununun 11 inci maddesinde yer alan;
- Sözleşmeden dönme,**
- Satış bedelinden indirim isteme,**
- Ücretsiz onarılmasını isteme,**
- Satılan ayıpsız bir misli ile değiştirilmesini isteme,** haklarından birini kullanabilir.
- Tüketicinin bu haklarından ücretsiz onarım hakkını** seçmesi durumunda satıcı; işçilik masrafı, değiştirilen parça bedeli ya da başka herhangi bir ad altında hiçbir ücret talep etmeksizin malın onarımını yapmak veya yaptırmakla yükümlüdür. Tüketici ücretsiz onarım hakkını üretici veya ithalatçıya karşı da kullanabilir. Satıcı, üretici ve ithalatçı tüketicinin bu hakkını kullanmasından müteselsilen sorumludur.
- Tüketicinin, **ücretsiz onarım hakkını** kullanması halinde malın;
- Garanti süresi içinde tekrar arızalanması,
- Tamiri için gereken azami sürenin aşılması,
- Tamirinin mümkün olmadığının, yetkili servis istasyonu, satıcı, üretici veya ithalatçı tarafından bir raporla belirlenmesi durumlarında; **tüketici malın bedel iadesini, ayıp oranında bedel indirimini veya imkan varsa malın ayıpsız misli ile değiştirilmesini** satıcıdan talep edilir. Satıcı, **tüketicinin talebini reddedemez.** Bu talebin yerine getirilmemesi durumunda satıcı, üretici ve ithalatçı müteselsilen sorumludur.
- Malın kullanım kılavuzunda yer alan hususlara aykırı kullanılmasından kaynaklanan arızalar garanti kapsamı dışındadır.
- Tüketici, garantiden doğan haklarının kullanılması ile ilgili olarak çıkabilecek uyuşmazlıklarda yerleşim yerinin bulunduğu veya tüketici işleminin yapıldığı yerdeki **Tüketici Hakem Heyetine veya Tüketici Mahkemesine** başvurabilir.

Çevre kurallarına uygun imha etme

Bu ürün 2012/19/EU sayılı Atık Elektrikli ve Elektronik Ekipmanlar Direktifi'ne göre etiketlenmiştir. Ulusal yönetmelik (Türkiye Resmî Gazetesi No:28300 Tarih: 22.05.2012) Avrupa genelinde geçerli olan, ürünlerin geri toplanması ve geri dönüştürülmesi ile ilgili yapıyı belirler.

Ürünlerimize ve aksesuarlarımıza, yedek parçalara ve servislere yönelik daha fazla bilgiye şu adresten ulaşabilirsiniz: www.bosch-home.com

İçindekiler

	Sayfa
Hazırlama	2
Kumanda paneli	2
Kurutma	3/4
Gösterge paneli ve ayarlar	5
Çamaşırlara yönelik bilgiler	6
Mutlaka dikkat etmeniz gerekenler	6
Programlara genel bakış	7
Bakım ve temizlik	8
Kurulum	9
Donmaya karşı koruma / Nakliye	9
İsteğe bağlı aksesuarlar	10
Teknik veriler	10
Tüketim değerleri	10
Normal gürültüler	11
Şu durumlarda ne yapmalı	12
Yetkili Servis	13
Güvenlik Bilgileri	13

Amaca uygun kullanım

- Sadece evde,
- sadece su ile yıkanmış olan kumaşların kurutulması için.



3 yaşından küçük çocukları kurutma makinesinden uzak tutunuz.
Çocukların kurutma makinesinde temizleme ve bakım çalışmalarını gözetimsiz biçimde, tek başına yapmalarına izin vermeyiniz.
Çocuklar, yanlarında bir yetişkin olmadan, kurutma makinesinin yanında yalnız kalmamalıdır!
Evcil hayvanlar kurutma makinesinden uzak tutulmalıdır.
Çamaşır makinesi, kontrol edildiğinde veya sorumluluk üstlenen uygun kişiler tarafından denetlenmek şartıyla 8 yaşından büyük çocuklar, fiziksel, algısal veya ruhsal rahatsızlıkları olan kişiler ve az tecrübeli veya az bilgi sahibi kişiler tarafından da kullanılabilir.
Bu cihaz, deniz seviyesinden en fazla 4000 metre yükseklikte kullanılmak üzere tasarlanmıştır.

Programlar / Kumaşlar

Programa ve kumaşa detaylı bir genel bakış → Programa genel bakış Sayfa 7.
Üreticinin bakım ve koruma bilgilerine dikkat ediniz.

Pamuklular	Dayanıklı kumaşlar.
Sentetikler	Sentetikten veya karışık malzemeden kumaşlar.
Pamuklular ve Sentetikler programı için kurutma süresi seçilebilir:	
ekstra kuru	Kalın, çok katlı parçalara sahip çamaşırlar.
Dolaba kaldırma kuruluşunda	Tek katlı çamaşırlar.
Ütü kuruluşunda	Kurutmadan sonra ütü gerektiren çamaşırlar.
Outdoor/Sports	Elyaftan fonksiyon kıyafetleri.
Havlular	Örneğin el bezleri ve bornozlar gibi havlular.
Mix	Pamuklu ve sentetik kumaşlardan oluşan karışık yük.
Sürel program kurutma	} Tüm kumaş türleri; sürel program.
Sürel program havalandırma	
Gömlek özel	Pamuklu veya keten dokumalar ve sentetik kumaşlar için.
Süper-Kısa 40'	Sentetik, pamuklu ve karışık malzeme.
Yünlülerde son uygulama	Çamaşır makinesinde yıkanabilen yünlü kumaşlar.
İç giyim/Hassas	Senteteik, pamuklu veya karışık malzemeden yapılmış iç giyim.

Hazırlama

Kurulum → Sayfa 9.



Hasarlı kurulum çalıştırmayın. Yetkili servisi çağırın.



Program ayarlaması ve kapatılması için program seçimi. Her iki yöne doğru çevirin.

Gösterge alanı / Tuşlar

Başlat/Beklet Sentetikler ekstra kuru
Dolaba kaldırma kuruluşunda
Ütü kuruluşunda
Gömlek özel
Süper-Kısa 40'
Yünlülerde son uygulama
İç giyim/Hassas
Sürel program

Program ilerleyişi Program ilerleyişi
Çocuk emniyeti
Yoğuşma suyu kabı
Tiftik filtresi
Isı eşanjörünün otomatik temizliği
-P- End
SELF CLEANING

Kurutma Süresi Kurutma Süresi
Kurutma Seviyesi Kurutma Seviyesi
Sürel Sonlandırma Sürel Sonlandırma
Hassas Hassas
Kırışıklık önleme Kırışıklık önleme
Sesli uyarı Sesli uyarı
Başlat/Beklet Başlat/Beklet
Program ile

Ayrıntılı bilgiler Sayfa 5'te

Kurutma makinesini kesinlikle kullanınız!
Kullanmadan önce haber veriniz!

Kurutma makinesinin kontrol edilmesi



Sadece elleriniz kuruken kullanınız!
Sadece fişin kendisini tutunuz!

Elektrik fişinin takılması.



Çamaşırların ayrılması

Ceplerdeki tüm cisimler boşaltılmalıdır.
Çakmaklara dikkat edilmelidir.
Doldurma işleminden önce tambur boş olmalıdır.



Bkz. programa genel bakış → sayfa 7.
Ayrıca "Yün sepeti" (modele göre) talimatına da bakınız.

Cihazın açılması/ kapanması seçilebilir.

Programın kişiselleştirilerek ayarlanması ve ayarlanması

Açma düğmesi / Kapalı



Cihazın kapısını kapatınız

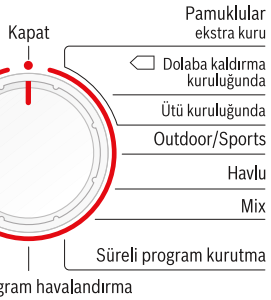

Başlat/Beklet seçilmelidir

Kurutma süresinin ayarlanması sadece süre programı için mümkündür.
Kurutma süresinin verniyer ayarlaması.
Program bitişinin ayarlanması.
Sıcaklık, azaltılmış sıcaklıkta kurutma.
Sıcaklık önleme evresinin uzatılması.
Tambur açılması/kapatılması.
Programın başlatılması, duraklatılması ve devam ettirilmesi;
Çocuk emniyeti devreye alınması veya devreden çıkarılması.

Kurutma

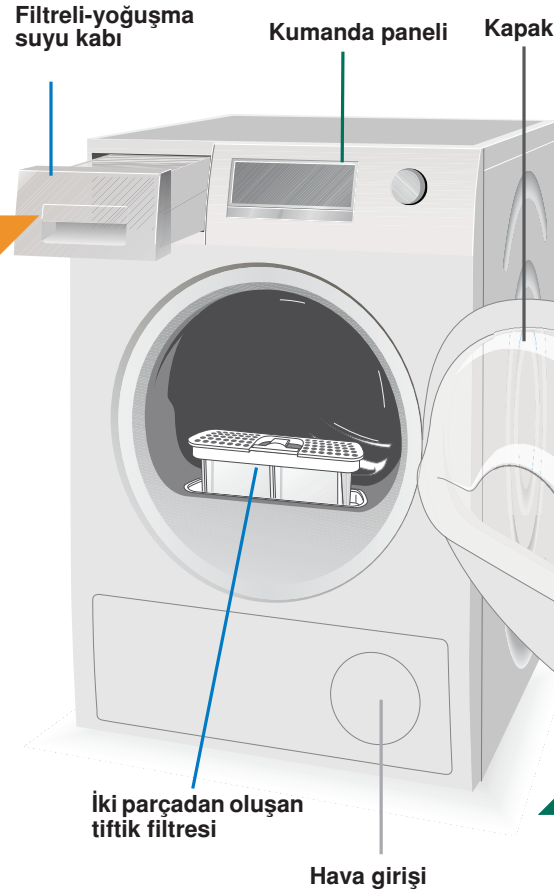

Yoğuşma suyu kabı boşaltılmalıdır

Kabı her kurutma işleminden sonra boşaltınız!
Ancak döngü esnasında değil.

1. Yoğunlaşmış su kabı dışarı doğru çekilmeli ve yatay olarak tutulmalıdır.
2. Yoğuşma suyunu boşaltınız.
3. Kap daima tam olarak yerine oturuncaya kadar itilmelidir.



(Yoğuşma suyu kabı) gösterge lambası boşaltmaya rağmen yanıp sönüyorsa → Yoğuşma suyu kabındaki filtre temizlenmelidir, Sayfa 8/12.

Yoğuşma suyu kabı kurutma işlemi esnasında çıkarılmamalıdır/boşaltılmamalıdır.



Tiftik filtresinin temizlenmesi

Temiz bir tiftik filtresi elektrik kullanımını ve kurutma süresini azaltır.

Tiftik filtresi iki parçadan oluşur. Her kurutma işlemi sonrasında iç ve dış filtrenin temizlenmesi:

6

1. Kapağı açınız. Kapaktaki/kapak alanındaki tiftikleri temizleyiniz.

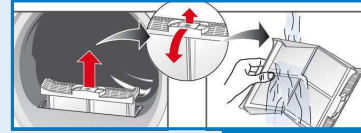

2. Tiftik filtresinin her iki parçasını da dışarı çıkarınız.
3. Boru kenarlarındaki tiftikleri alınız. Borunun içine düşmemelidirler.



4. Filtreyi açıp tüm tiftikleri alınız.



5. İki parçayı da musluk suyu altında iyice silip ardından iyice kurulayınız.



6. İç ve dış filtreyi katlayınız, birbirine geçirin ve geri takınız.

5

Çamaşırları çıkarınız ve kurutma makinesini kapatınız

4

Program sonu

Programa ara verme

1. Kapağı açınız veya tuş **Başlat/Beklet** üzerine basınız; kurutma işlemi duraklatılır.
2. Çamaşır ekleyiniz veya çıkarınız ve kapağı kapatınız.
3. Gerekirse programı ve ek fonksiyonu yeniden seçiniz. Tuş **Başlat/Beklet** seçiniz. Kalan süre birkaç dakika sonra güncellenir.







Tambur ve kapak sıcak olabilir!





Kurutma

Gösterge paneli ve ayarlar

Gösterge alanı (Durum göstergeleri)

	Tiftik filtresinin temizlenmesi → Sayfa 4/12.
	Yoğuşma suyu kabının boşaltılması → Sayfa 4,8/12.
SELF CLEANING	Isı eşanjörünün otomatik temizlenmesi → Sayfa 8.
	Gösterge alanında program ilerleyişi gösterilir: Kuruma; Ütü kuruluğunda; Dolap kuruluğunda; -P- Programın durdurulması → gerekli durumlarda; End Program sonu.
	Çamaşır makinesinde, ayarlanmış fonksiyonların yanlışlıkla değiştirilmesine karşı önlem alabilirsiniz. ∞ (Çocuk emniyeti) devreye alınmak istendiğinde program başlatılmalı ve ardından Tuş Başlat/Beklet bir sinyal sesi duyulana kadar 5 saniye boyunca basılı tutulmalıdır. Etkinleştirilmiş/devreden alınmış seçenek → ∞ (Çocuk emniyeti) sembolü yanar/söner.
[h:min] (Kalan süre)	Bir program seçildiğinde maksimum yükleme için tahmin edilen kurutma süresi (kalan süre) gösterilir. Kurutma işlemi sırasında nem sensörleri gerçek dolum miktarını algılar ve program süresini düzeltir. Bu, gösterge panelindeki kalan süre zaman atlamalarında görülür.

Ayarlar (Gösterge lambaları ve tuşları)

	Seçim etkinleştirildi/devreden alındı → Gösterge lambası açık/kapalı. Enerji tasarrufu modu için ayrı kılavuza bakınız.
	Sadece süre programı için mümkün olan kurutma süresi 10 dakikalık adımlarda 20 dakikadan maksimum 3 saate kadar ayarlanabilir.
	Kurutma sonucu (örn. Dolap kuruluğunda) üç kademe artırılabilir. Çamaşır daha kuru olur. Standart ayar = 0. Mevcut değerler: 0, 1, 2, 3. Ayar  Kurutma Seviyesi yeniden değiştirilinceye kadar bir programın verniyer ayarlamasına göre başka bir program için sabit kalır.
ih - 24h Sürelili Sonlandırma	Program sonu, Sürelili Sonlandırma -seçimi ile zaman ayarlanabilir. Sürelili Sonlandırma -süresi, saat bazında kademelerle maksimum 24 saate kadar geciktirilebilir. Tuş Sürelili Sonlandırma istenilen saat sayısı gösterilene kadar basılmalıdır (h=Saat). Tuş Başlat/Beklet seçilerek geciktirmeli program başlatılmalı. Program, seçilen süre sayısından sonra sona erer. Sürelili Sonlandırma ayarlandıktan birkaç dakikda sonra enerjiden tasarruf etmek için gösterge alanı silinir. Gösterge alanının etkinleştirilmesi için kapağı açan/kapayan tuşlara basılmalı veya program seçici döndürülmelidir.
Hassas	Örneğin Poliakril, Polimid veya Elastan gibi hassas kumaşlar için düşük sıcaklık ve uzun kurutma.
Kırıxıklık önleme	Tambur, kırıxıklıkların önlenmesi için program sonunda düzenli aralıklarla hareket eder. Çamaşır bol ve yumuşak kalır. Her program için standart ayar 60 dakikadır. Otomatik kırıxıklık önleme fonksiyonu 60 dakika uzatılabilir.
Sesli uyarı	Sinyalin açılması/kapatılması için. Program bitişinden sonra etkinleştirildiğinde Sesli uyarı duyulur. Bu seçeneğin diğer sesler üzerinde bir etkisi yoktur.

Çamaşırılara yönelik uyarılar ...



Kumaşların bakım işaretleri

Üreticinin bakım ve koruma bilgilerine dikkat ediniz.

- Kurutma makinesine uygun.
- Normal sıcaklıkta kurutma.
- Düşük sıcaklıkta kurutma → ilave olarak **Hassas** fonksiyonunu seçiniz.
- Makinede kurutmayınız.

Aşağıdaki kumaşları kurutma makinesinde kurutmayınız:

- Hava geçirmeyen kumaşlar (örn. kauçuklanmış).
- Hassas kumaşlar (ipek, Sentetik Tül perdeler) → Bunlarda kırıxıklık oluşur!
- Yağ lekeli kumaşlar.



Kurutma işlemi için yararlı bilgiler

- Muntazam kurutma sonucu için, kumaşlar tekstil türüne ve kurutma programına göre ayrılmalıdır.
- Çok küçük kumaşlar (örn. bebek çorapları) daima büyük kumaş parçalarıyla (örn. mendil) birlikte kurutulmalıdır.
- Fermuarları, kancaları ve kopçaları kapatınız, kılıfların düğmelerini ilikleyiniz. Kumaş kemerleri, önlük bağları vs. birbirine bağlayınız, gerekirse yıkama torbası kullanınız.
- Sentetik kumaşları aşırı kurutmayınız → Kırıxma tehlikesi! Bu tür kumaşları kurumaya bırakınız.
- Yünlüleri kurutma makinesinde kurutmayınız. Yünlüler yine de iyi hale getirilebilir → Sayfa 7, **Yünlülerde son uygulama programı (modele göre)**.
- Çamaşır kuruttuktan sonra hemen ütulemeyiniz, bir süre katlanmış halde bırakınız → Böylece çamaşırda kalan nem eşit şekilde dağılır.
- Dokuma kumaşlar (örn. tişörtler, triko kumaşlar) ilk kurutmada çoğu kez çekerler. → **ekstra kuru** programı kullanılmamalıdır.
- Kolalanmış kumaşlar kurutma makinesinde kurutulmaya sadece belli koşullarda ve sınırlı olarak elverişlidir → Kolalama maddesi, kurumayı etkileyen bir tortu veya tabakaya sebep olur.
- Kurutulacak kumaşların yıkanması sırasında yumuşatıcı miktarı üretici verilerine göre ayarlanmalıdır.
- Önceden biraz kurutulmuş çok katlı kumaşlar veya küçük tek parça kumaşlar için Sürelili Programı kullanınız. Sonradan yapılan ek kurutma için de uygun.

Çevrenin korunması / Tasarruf bilgileri

- Kurutma işleminden önce, kumaşları çamaşır makinesinde iyice sıkınız → Sıkma devir sayısı yüksek olduğu zaman kurutma süresi de kısalar ve enerji tüketimi azalır.
- Tavsiye edilen maksimum dolun miktarını kullanınız, ancak bu miktarı aşmayınız → *Programa genel bakış*, Sayfa 7.
- Kurutma işlemi sırasında kurutma makinesinin bulunduğu yeri iyi havalandırınız.
- Tiftik filtresinin her kurutma işleminden sonra temizlenmesi → *Tiftik filtresinin temizlenmesi*, Sayfa 4/12.
- Kurutma makinesi hava girişi kapatılmış olmamalıdır.

Mutlaka dikkat etmeniz gerekenler ...

Kurutucunuz oldukça enerji tasarrufludur ve aynı bir buzdolabında olduğu gibi teknik açıdan enerjiyi etkin şekilde kullanan bir soğuk hava dolaşımıyla ön plana çıkmaktadır. Kurutma makinesi ısı eşanjörü kurutma sırasında otomatik olarak temizlenir. Tiftik filtresi ve yoğuşma suyu kabındaki filtre düzenli olarak temizlenmek zorundadır.



Kurutma makinesini kesinlikle tüy filtresi ve yoğuşma suyu kabında filtre olmadan çalıştırmayınız!

Tiftik filtresi

Kurutma sırasında kumaşlardan çıkan tiftikler ve kıllar tiftik filtresinde birikir. Tıkalı bir tiftik filtresi ısı değişimini azaltabilir. Bu nedenle tiftik filtresini her kurutma işleminden sonra temizleyiniz. Düzenli şekilde musluk suyunun altında yıkayınız → Sayfa 4/12.

Yoğunlaşmış su kabındaki filtre

Yoğuşma suyu kabındaki filtre yoğuşma suyunu temizler. Bu yoğuşma suyu, otomatik temizleme için gereklidir. Filtrenin düzenli şekilde musluk suyunun altında temizlenmesi gerekir. Filtre temizlenmeden önce yoğuşma suyu kabının boşaltılması gerekir → Sayfa 4,8/12.

Kumaşlar

Çözücü madde, sıvı yağ, balmumu, gres yağı veya boya bulaşmış kumaşlar kurutulmamalıdır: örneğin jöle, aseton, leke çıkarıcı, yıkama benzini vs. Çamaşırın ceplerini boşaltınız. Hava geçirmez kumaşları kurutmayınız. Aşırı tiftiklenen kumaşları kurutmaktan kaçınınız. Yünlüleri sadece yünlüler programında nemli kalacak şekilde kurutunuz.

Programa genel bakış

bakınız Sayfa 6.

Çamaşırların kumaş ve dokuma türüne göre ayrılması. Kumaşlar kurutma makinesine uygun olmalıdır.

Kurutma işleminden sonra çamaşırlar...	ütülenmiş	hafif ütülenmiş	ütülenmemiş	preslenmiş
PROGRAM				
*Pamuklular	maks. 8 kg			
*Sentetikler	maks. 3,5 kg			
Ütü kuruluğunda				
Dolaba kaldırma kuruluğunda				
ekstra kuru				
Outdoor/Sports	maks. 1,5 kg			
Havlular	maks. 6 kg			
Mix	maks. 3 kg			
Süreli program kurutma	maks. 3 kg			
Süreli program havalandırma	maks. 3 kg			
Gömlek özel	maks. 1,5 kg			
Süper-Kısa 40'	maks. 2 kg			
Yünülerde son uygulama	maks. 3 kg			
İç giyim/Hassas	maks. 1 kg			

*Kurutma süresi kişisel olarak seçilebilir → ekstra kuru, Dolaba kaldırma kuruluğunda ve Ütü kuruluğunda (modele göre).
Kurutma ölçüsünün vermiyer ayarlaması mümkün; tek katlı kıyafetlere oranla çok katlı kumaşlar için kurutma süresi daha uzundur. Öneri: Aynı kurutma.

BSH EV ALETLERİ SANAYİ VE TİCARET A.Ş.
Fatih Sultan Mehmet Mah. Balkan Cad. No:51
34771 Ümraniye / İstanbul

9608 / 9001126787



BSH Sprzęt Gospodarstwa Domowego
Sp. z o.o. ul. Oddział w Łodzi
ul. Wedmanowej 10; 93-228 Łódź / Poland

WTW86261TR

Bakım ve temizlik



Sadece cihaz kapalıyken yapılmalıdır!

i

Isı eşanjörü

Kurutma makinesi ısı eşanjörü kurutma sırasında otomatik olarak temizlenir. Gösterge alanında **SELF CLEANING** görülür. Temizleme sürecinde yoğunlaşmış su kabını dışarı doğru çekmeyiniz.

Kurutucunun gövdesi, kumanda alanı

- Yumuşak, nemli bir bez ile siliniz.
- Püsküren su huzmesi ile temizlemek yasaktır.
- Deterjan ve temizleme maddesi artıkları hemen giderilmelidir.
- Kurutma işlemi sırasında pencere ve conta arasında su birikebilir. Bu, kurutma makinenizin fonksiyonlarını hiçbir şekilde etkilemez!

Yoğuşma su kabındaki filtre

Yoğunlaşmış su kabının boşaltılması sırasında filtre otomatik olarak temizlenir. Buna rağmen filtre, inatçı kalıntıların/kirlerin önlenmesi için düzenli olarak musluk suyu altında temizlenmelidir.

1. Yoğuşma suyu kabını çekerek çıkarınız.

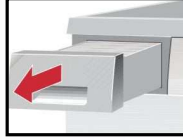

2. Filtreyi yuvasından çıkarınız.

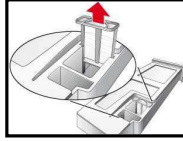

3. Filtreyi tazyikli musluk suyu altında veya bulaşık makinesinde yıkayınız.

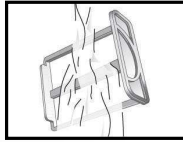

4. Filtreyi yerine takınız.
5. Yoğuşma suyu kabını yerine oturuncaya kadar itiniz.

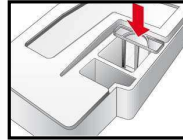

Kurutucuyu sadece filtre takılı durumdayken çalıştırınız!

Nem sensörü

Kurutma makineniz paslanmaz çelikten nem sensörlerine sahiptir. Nem sensörleri, çamaşırların nem derecesini ölçer. Uzun süre çalışmanın ardından nem sensörlerinin üzerinde ince bir kireç tabakası oluşabilir.

1. Kapağı açınız.
2. Nem sensörlerini, ıslak bir süngerin sert yüzeyi ile temizleyiniz.



Çelik tel veya ovalama maddesi kullanmayınız!

Kurulum

- Teslimat kapsamı: Kurutma makinesi, kullanım ve kurulum kılavuzu, Yünlü sepeti (*modele göre*).
- Kurutma makinesinde nakliyeden kaynaklanan hasarlar olup olmadığı kontrol ediniz!
- Kurutma makinesi oldukça ağırdır. Tek başınıza kaldırmayınız!
- Keskin kenarlara dikkat ediniz!
- Kurutma makinesini, dışı doğru çıkıntısı olan parçalardan (örn. kapağı) tutup kaldırmayınız
- Kırılma tehlikesi söz konusudur!
- Donma tehlikesi olan yerlere kurmayınız! Donan su hasara yol açabilir!
- Emin olmadığınız durumlarda, cihazın bağlantılarını yetkili ve uzman bir kişiye yaptırınız!

1.

Kurutucunun kurulması

- Elektrik fişine her zaman ulaşılabilirlidir.
- Temiz, düz ve sağlam bir kurma yüzeyine yerleştiriniz!
- Kurutma makinesi hava girişi kapatılmış olmamalıdır.
- Kurutma makinesinin çevresini temiz tutunuz.
- Kurutma makinesi ön vidalı ayakları ve su seviyesi yardımıyla düzeltilmelidir. Vidalı ayakları kesinlikle cihazdan çıkarmayınız!



Kurutma makinesini bir kapının veya sürgülü kapının arkasına yerleştirmeyiniz çünkü kurutma makinesinin kapağının açılması apının açılmasını engelleyebilir. Böylelikle çocuklar kendilerini cihaz içine kilitleyemez ve haya tehlikesi söz konusu olmaz.



Tüm aksesuarları tamburdan çıkarınız. Tambur boş olmalıdır.

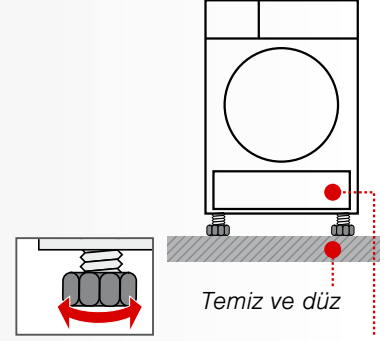

Hava girişinin açık tutulması

2.

Ağ bağlantısı Güvenlik uyarıları → Sayfa 13.

- Yönetmeliklere uygun şekilde alternatif akımlı, toprak hattına sahip prize bağlayınız; emin değilseniz, prizi yetkili ve uzman bir elemana kontrol ettiriniz!
- Teslimat kapsamı: Kurutma makinesi, kullanım ve kurulum kılavuzu, Yünlü sepeti (→ Sayfa 10) birbirine uymalıdır.
- Bağlantı değeri ve gerekli sigorta değeri tip etiketi üzerinde bildirilmiştir.

Donmaya karşı koruma



Kurutma makinesini donma tehlikesi olması durumunda çalıştırmayınız



Hazırlık

1. Yoğunlaşmış su kabı boşaltılmalıdır → Sayfa 4,8/12.
2. Program seçme düğmesini herhangi bir programa ayarlayınız.
3. Tuş **Başlat/Beklet** seçiniz → Yoğuşma suyu kaba pompalanır.
4. Birkaç dakika veya kurutma makinesi durana kadar beklenmeli ve ardından yoğunlaşmış su kabı yeniden boşaltılmalıdır.
5. Program ayar düğmesi **Kapat** konumuna ayarlanmalıdır

Nakliye



- Kurutucunun hazırlanması → bkz. *Donmaya karşı koruma*.
- Kurutucu dik olarak taşınmalıdır.
- Taşımadan sonra kurutucuyu iki saat süreyle yerinden oynatmayınız.

i

Kurutucuda kalan su olabilir. Bu su, kurutucu eğimli olduğunda dışarıya akabilir.

Teknik özellikler

● Ölçüler (DxGxY)	60 x 60 x 85 cm (yükseklik ayarlanabilir)
Ağırlık	Yaklaşık 51 kg
Maksimum dolum miktarı	8 kg
Yoğuşma suyu kabı	4,0 l
Bağlantı gerilimi	220-240 V
Bağlantı gücü	1000 W
Sigorta	10 A
Çevre sıcaklığı	5 - 35°C
Ürün numarası	
İmalat numarası	Kapının iç tarafı

Tip etiketi kurutma makinesinin arka tarafında.

Cihaz kapalıyken güç tüketimi: 0,10 W

Çalışmaya hazır durumda güç tüketimi (kapalı olmayan durumda): 1,00 W

- **Tambur iç aydınlatması** (modele bağlı). Tambur, kapağın açılmasında ve kapatılmasında olduğu gibi program başlangıcından sonra da yanar ve kendi kendine söner.

Tüketim değerleri tablosu

Program	Çamaşırların sıkılma işlemi sırasında sıkılma devir sayısı	Süre**		Enerji tüketimi**		
		8 kg	4 kg	8 kg	4 kg	
Pamuklular						
	Dolaba kaldırma kuruluğunda*	1400 dev/dk	114 dak	72 dak	1,44 kWh	0,82 kWh
		1000 dev/dk	134 dak	85 dak	1,79 kWh	1,02 kWh
		800 dev/dk	154 dak	98 dak	2,08 kWh	1,19 kWh
Ütü kuruluğunda*						
		1400 dev/dk	82 dak	57 dak	1,01 kWh	0,70 kWh
		1000 dev/dk	102 dak	71 dak	1,33 kWh	0,92 kWh
		800 dev/dk	122 dak	84 dak	1,65 kWh	1,14 kWh
Sentetikler						
		3,5 kg			3,5 kg	
Dolaba kaldırma kuruluğunda*						
		800 dev/dk	49 dak		0,51 kWh	
		600 dev/dk	62 dak		0,64 kWh	

* EN61121 numaralı Avrupa standardına göre yapılan test için program ayarı.

** Değerler kumaş türüne, kurutulacak çamaşırların yapısına, kumaşların ne kadar ıslak olduğuna, ayarlanan kurutma derecesine, doldurma miktarına ve ortam koşullarına bağlı olarak verilen değerlerden farklı olabilir.

Pamuklu tekstil ürünleri için en verimli program

Aşağıdaki "Standart pamuklu programı" (☐ sembolü ile işaretlenmiştir) normal ıslaklıkta pamuklu çamaşırların kurutulması için uygundur ve kombine enerji tüketimi de göz önüne alındığında ıslak pamuklu çamaşırların kurutulması için en verimli programdır.

Güncel AB düzenlemesi 932/2012 uyarınca pamuklular için standart programlar

Program	Dolum miktarı	Enerji tüketimi	Program süresi
☐ Pamuklular Dolaba kaldırma kuruluğunda	8 kg/4 kg	1,79 kWh/1,02 kWh	134 dak/85 dak

2010/30/AB direktifine göre test ve enerji etiketlendirmesi için program ayarları

Opsiyonel aksesuarlar (müşteri hizmetleri aracılığıyla sipariş numarası, modele göre)

WTZ 20410 Yıkama-Kurutma-Sistemi bağlantı seti
Kurutma makinesi, yerden tasarruf etmek için aynı derinliğe ve genişliğe sahip uygun bir çamaşır makinesi üzerinde yerleştirilebilir. Kurutucuyu **mutlaka** bu bağlantı sistemi ile çamaşır makinesinin üzerine sabitleyiniz. WTZ 11400: Çıkarılabilir çalışma tezgahı ile.

WMZ 20500 Platform
Daha iyi doldurma ve boşaltma için. Çıkarılabilir bölmedeki sepet, çamaşırların taşınmasında kullanılabilir.

WMZ 20600 Yünlü kumaş sepeti
Yünlü kumaş sepeti, yünlü kumaştan üretilmiş tekstil ürünlerinin, spor ayakkabılarının ve oyuncak hayvanların **tek başına** kurutulmasını sağlar ("Yünlü kumaş sepeti" için hazırlanmış olan ayrı kılavuza da bakınız).

Normal gürültüler

Kurutma sırasında kompresör ve pompadan gelen normal gürültüler oluşur.

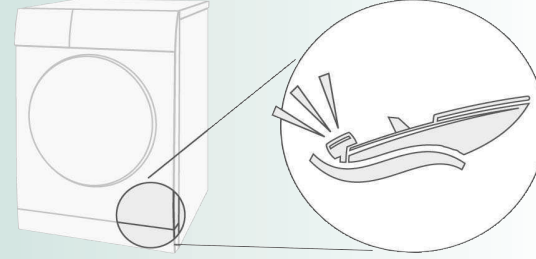

Kurutucuda bulunan kompresör bazen bir vızıltıya yol açar. Sesin şiddeti ve tonun yüksekliği seçilen programa ve bunun kurutma durumuna göre değişiklik gösterebilir.

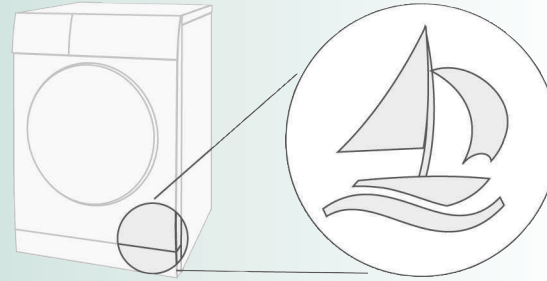

Kurutma makinesinin kompresörü zaman zaman havalandırılır, bu sırada bir vınlama sesi ortaya çıkar.

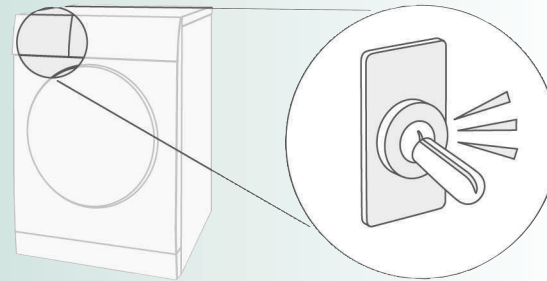

Kurutma makinesinin otomatik temizliği bir çirtirtiya yol açar.

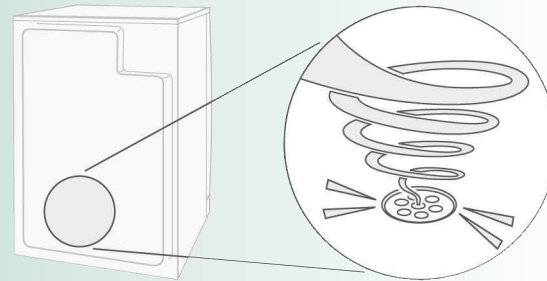

Yoğunlaşmış su, bir pompayla yoğunlaşmış su kabına pompalanır, bu esnada pompa gürültüleri oluşur.

Şu durumlarda ne yapmalı ...



Program ayar düğmesini **Kapat** konumuna ayarlayınız ve elektrik fişini prizden çekiniz.

Gösterge lambası Başlat/Beklet yanmıyor.	Elektrik fişi prize takılı mı? Program seçilmiş mi? Prizin sigortasını kontrol ediniz.
Gösterge alanı ve gösterge lambaları (<i>modelegöre</i>) silinir ve gösterge lambaları Başlat/Beklet yanıp söner.	Enerji tasarrufu modu etkinleştirilir → ayrı <i>Enerji tasarrufu modu</i> için kılavuz.
Gösterge alanı kapalıdır.	Seçenek Sürelili Sonlandırma gmodu seçildikten sonra cihaz sessiz moda alınır → <i>Sayfa 5</i> .
Gösterge lambası (Yoğuşma suyu kabi) yanıp söner.	Yoğunlaşmış su kabı boşaltılmalıdır → <i>Sayfa 4</i> . Tuş gösterilen veriyi geri ayarlamak için Başlat/Beklet tuşuna basılmalı ve ardından cihazı yeniden başlatmak için tuş Başlat/Beklet tuşuna basılmalıdır.
Gösterge lambası (Tiftik filtresi) yanıp söner.	Tiftik filtresinin temizlenmesi → <i>Sayfa 4/8</i> . Tuş gösterilen veriyi geri ayarlamak için Başlat/Beklet tuşuna basılmalı ve ardından cihazı yeniden başlatmak için tuş Başlat/Beklet tuşuna basılmalıdır.
Gösterge alanında SELF CLEANING görülür.	Hata yok. Isı eşanjörünün otomatik temizliği. Yoğunlaşmış su kabı boşaltılmamalıdır.
Kurutma makinesi çalışmaya başlamıyor.	Tuş Başlat/Beklet seçildi mi? Kapak kapalı mı? Çevre sıcaklığı 5°C'den yüksek mi? Kurutma sırasında optimum ortam sıcaklığı 5°C ile 35°C arasındadır.
Başlangıçtan kısa bir süre sonra program kesintisi.	Çamaşır lar cihaz içerisinde mi? Seçilen program için çok düşük yüklemeyi/Süre programını kullanınız → <i>Sayfa 6/7</i> . Çamaşır lar kurutulsun mu?
Dışarı su akıyor.	Kurutma makinesi yatay olarak ayarlanmalıdır.
Kapak kendi kendine açılıyor.	Kapak, yerine oturma sesi duyulana kadar itilmelidir.
Kırıksıklık oluşumu.	Doldurma miktarı aşılıp mı? Program sonunda kıyafet parçalarını hemen çıkartınız, asınız ve biçim veriniz. Uygun olmayan program seçildi → <i>Sayfa 7</i> .
Çamaşır lar doğru biçimde kurutulmamış veya hala çok nemli.	Sıcak çamaşır lar genelde program sonunda olduklarından daha ıslak şekilde algılanır. Çamaşır ları yayınız ve ısının yok olmasını bekleyiniz. Kurutma hedefine ince ayar yapınız, böylece kurutma süresi uzar ama sıcaklık artmaz. Çamaşır larınız daha kuru olur. Daha uzun kurutma sürelili bir program seçiniz veya kurutma hedefini yükseltiniz. Bu sırada sıcaklık artmaz. Hala nemli olan çamaşır larla ek kurutma yapmak için bir sürelili program seçiniz. Programın maksimum dolun miktarını aşıtıysanız, çamaşır lar doğru biçimde kurutulamaz. Tamburdaki nem sensörünü temizleyiniz. İnce bir kireç tabakası sensörleri engelleyebilir ve çamaşır larınız doğru biçimde kurumaz. Elektrik kesintisi, yoğuşma kabının dolması veya maksimum kurutma süresinin aşılması nedeniyle kurutma iptal edilir.
Kurutma süresi çok uzun.	Tiftik filtresini musluk suyunun altında yıkayınız → <i>Sayfa 4/8</i> . Hava beslemesi yetersiz → Hava sirkülasyonunun iyi olmasını sağlayınız. Hava girişi tıkanır → Giriş temizlenmelidir → <i>Sayfa 9</i> . Çevre sıcaklığı 35 °C'nin üzerinde → Havalandırınız. Kurutma sırasında optimum ortam sıcaklığı 5°C ile 35°C arasındadır. Bu aralığın dışındaki sıcaklıklarda kurutma süresi artabilir.
Bir ya da daha fazla gösterge lambası yanıp sönmüyor.	Tiftik filtresinin temizlenmesi → <i>Sayfa 4,8/12</i> . Kuruma koşullarının kontrol edilmesi → <i>Sayfa 9</i> . Cihazı kapatınız, soğumasını bekleyiniz, tekrar çalıştırınız ve programı yeniden başlatınız.
Elektrik kesintisi.	Çamaşır lar hemen kurutma makinesinden çıkartılmalı ve serilmelidir. Sıcak hava çıkabilir. Dikkat: Kapak, tambur ve çamaşır lar sıcak olabilir.
Bazen gürültülü ve titreşimli çalışabilir.	Hata yok. Normal gürültüler → <i>Sayfa 11</i> .
Birkaç saniye için gürültülü çalışma.	Yoğunlaşmış su kabı tam olarak yerine yerleştirilmiş mi? → Yoğunlaşmış su kabını iyice yerine itiniz. Hata yok. Normal gürültüler → <i>Sayfa 11</i> .

Müşteri Hizmetleri

Bir arızayı kendiniz giderebiliyorsanız (örn. Devreye alma/Devreden çıkarma) → *Ne yapılmalıdır...*, *Sayfa 12*, lütfen Müşteri Hizmetleri ile iletişim kurunuz. Gereksiz teknisyen gidip gelmelerini de önlemek için, daima uygun bir çözüm buluyunuz.

Size en yakın **Müşteri Hizmetleri'nin** iletişim bilgilerini ekteki müşteri hizmetleri listesinden bulabilirsiniz.

– **TR 444 6333** (Çağrı merkezini sabit hatlardan aramanın bedeli şehir içi ücretlendirmede, Cep telefonlarından ise kullanılan tarife göre değişkenlik göstermektedir.)

Lütfen Müşteri Hizmetleri'ne cihazın ürün numarasını (E-Nr) ve imalat numarasını (FD) veriniz.

E-Nr. _____ FD _____

Ürün numarası

İmalat numarası

*Bu bilgileri kapağın * iç tarafında / açık servis kapağında * ve cihazın arka tarafında bulabilirsiniz.
* modele bağlı*

Üreticinin yetkisine güveniniz. Bize başvurunuz. Böylelikle gerekli onarım çalışmalarının, orijinal yedek parçalara sahip, eğitilmiş servis teknisyenler tarafından yapıldığından emin olabilirsiniz.

Güvenlik bilgileri



Acil durum	– Elektrik fişini hemen prizden çekiniz veya sigortayı kapatınız.
Kurutma makinesini SADECE...	– evin iç kısımlarına yerleştiriniz. – kumaşların kurutulmasında kullanınız.
Kurutma makinesini KESİNLİKLE...	– yukarıda belirtilen amaçlar dışında kullanmayınız. – teknik ayarlar veya özellikler açısından değiştirmeyiniz.
Tehlikeler	– Çocuklar ve gereken talimat ve bilgileri almamış kişiler kurutma makinesini kullanmamalıdır. – Çocuklar, yanlarında bir yetişkin olmadan, kurutma makinesinin yanında yalnız kalmamalıdır! – Evcil hayvanlar kurutma makinesinden uzak tutulmalıdır. – Kumaşların ceplerindeki tüm cisimleri çıkarınız. Özellikle cıkmaklara dikkat ediniz → Patlama tehlikesi! – Kapağa yaslamayınız veya üzerine oturmuyunuz → Devrilme tehlikesi!
Kurulması	– Boşta duran kabloları sabitleyiniz → Takılıp düşme tehlikesi! – Kurutma makinesini donma tehlikesi olması durumunda çalıştırmayınız!
Elektrik şebekesi bağlantısı	– Kurutma makinesini, yönetmeliklere uygun şekilde alternatif akımlı, toprak hattına sahip prize bağlayınız, aksi halde güvenlik garantisi edilemez. – Kablo kesiti yeterince kalın olmalıdır. – Sadece şu işarete sahip yanlış elektrik akımı şalteri kullanınız: – Elektrik fişi ve priz birbirine uygun olmalıdır. – Çok prizli bağlantı düzenekleri/arabirimleri ve/veya uzatma kabloları kullanmayınız. – Elektrik fişine ıslak elle dokunmayınız → Elektrik çarpma tehlikesi! – Elektrik fişini kesinlikle kablosundan çekerek prizden çıkarmayınız. – Elektrik kablosuna hasar vermeyiniz → Elektrik çarpma tehlikesi!
Çalışma	– Tambura sadece çamaşır doldurunuz. Kurutma makinesini çalıştırmadan önce - içindekileri kontrol ediniz! – Çamaşır larla çözücü madde, yağ, balmumu, gres veya boya bulaşmışsa (örn. saç şekillendirme spreyi, aseton, leke çıkarma maddesi, temizlik benzini vs.) kurutma makinesini kullanmayınız → Yangın/Patlama tehlikesi! – Temizleme için endüstriyel kimyasallar kullanılıyorsa tamburlu kurutma makinesi kullanılmamalıdır! – Toz sebebiyle tehlike (örn. Kömür tozu, un): Kurutma makinesini kullanmayınız → Patlama tehlikesi! – Sıcaklığın dağılması için çamaşır lar çabuk çıkarılacak ve serilmeyecekse kurutma işlemi sona erene kadar kurutucuyu kapatmayınız. – Çamaşır lar sünger köpük/kauçuk içeriyorsa kurutma makinesini kullanmayınız → Elastik malzemeler zarar görebilir ve süngerin olası deformasyonu nedeniyle kurutma makinesi bozulabilir. – Tiftik filtresinin temizlenmesinde hiçbir yabancı maddenin (Tüy veya Dolgu maddesi) havalandırma hattı alanına girmediklerinden emin olunmalıdır. Gerekirse tambur önceden bir elektrikli süpürge ile temizlenmelidir. Havalandırma hattında yabancı bir madde bulunması durumunda Müşteri Hizmetleri aranmalıdır → Yangın/Patlama tehlikesi! – Uzun saç gibi hafif maddeler kurutma makinesinin hava girişinden içeri çekilebilir → Yaralanma tehlikesi! – Örneğin uzun saç gibi hafif maddeler, hava girişi sırasında kurutma makinesinin içine çekilebilir → Yaralanma tehlikesi! – Kurutma evresinin son bölümü ısıtılmadan gerçekleştirilir (soğutma evresi), böylece çamaşır ların çamaşır larla zarar vermeyecek bir sıcaklıkta kalması sağlanır. – Kurutma makinesini program sonunda kapatınız. – Yoğuşma suyu içme suyu değildir, tiftiklerle kirlenmiş olabilir.
Arıza	– Kurutma makinesi, arıza olması veya arızadan şüphelenilmesi durumunda kullanılmamalıdır. Onarım Müşteri Hizmetleri üzerinden yapılmalıdır. – Elektrik kablosu bozuk olan kurutma makinesini kullanmayınız. Olası tehlikeleri engellemek için bozuk elektrik kablosu sadece yetkili servis tarafından değiştirilmelidir.
Yedek parçalar imha etme	– Güvenlik nedenlerinden dolayı sadece orijinal yedek parçaları ve aksesuarları kullanınız. – Elektrik fişini prizden çekiniz, daha sonra elektrik kablosunu cihazdan ayırınız. Resmi imha etme merkezinde imha ediniz. – Isı eşanjörü, Kyoto Protokolü ile tescil edilen florlu sera gazı R407C içermektedir → Bu gazı usulüne uygun şekilde imha ediniz. Dolun miktarı: 0,290 kg. Toplam GWP: 0,514 tCO ₂ . – Paketleme: Ambalaj parçalarını çocuklardan uzak tutunuz → Boğulma tehlikesi! – Bütün malzemeler çevre dostudur ve geri dönüştürülebilir. Çevreye zarar vermeyecek şekilde imha edilmelidir.



Register your new Bosch now:
www.bosch-home.com/welcome



Çamaşır kurutucusu
WTW86261TR



tr Kullanım kılavuzu



Kesinlikle sayfa 13'deki güvenlik bilgi ve uyarılarını dikkate alınız!



Kurutma makinesi bu kılavuzun ve ayrı olan **Enerji Tasarrufu Modu için Kılavuz** okunduktan sonra çalıştırılmalıdır!