



Register your new Bosch now:
www.bosch-home.com/welcome



Mosógép
WAN...



BOSCH

hu Használati- és felállítási útmutató

Az új mosógépe

Ön egy Bosch márkájú mosógépet választott.

Kérjük, szánjon néhány percet az olvasásra, és ismerkedjen meg mosógépének előnyeivel.

A gyárunkból kikerülő minden mosógépet gondosan ellenőrzünk működés és kifogástalan állapot tekintetében, hogy megfeleljenek a Bosch márká magas minőségi színvonalának.

Termékeinkkel, tartozékokkal, pótalkatrészekkel és szolgáltatásokkal kapcsolatos további információkat a www.bosch-home.com oldalon talál vagy forduljon vevőszolgálati központjainkhoz.

Amennyiben a használati és felállítási útmutató különböző modelleket ismertet, a különbségekre a megfelelő pontokon utalások találhatók.



A mosógépet csak a jelen használati és felállítási útmutató elolvasása után helyezze üzembe!

Alkalmazott szimbólumok és jelölések

Figyelmeztetés!

Ez a szimbólum és figyelmeztetés egy lehetséges veszélyhelyzetre utal. Figyelmén kívül hagyása halálhoz vagy sérülésekhez vezethet.

Figyelem!

Ez a figyelmeztetés egy lehetséges veszélyhelyzetre utal. Figyelmén kívül hagyása anyagi és/vagy környezeti károkhoz vezethet.

Útmutatás / tipp

Útmutatások a készülék optimális használatához / hasznos információk.

1. 2. 3. / a) b) c)





A teendők lépéseit számok és betűk jelölik.

■ / -

A felsorolásokat négyzet vagy kötőjel jelöli.

Tartalomjegyzék

	Rendeltetésszerű használat 4	A készülék bekapcsolása / Program kiválasztása 17		
	Biztonsági utasítások 5	A program alapértelmezett beállításainak módosítása 17		
	Elektromos biztonság 5	További programbeállítások megadása 17		
	Sérülésveszély 5	A ruhák behelyezése a dobba 18		
	A gyermekek biztonsága 5	Mosó- és öblítőszerke adagolása és hozzáadása 18		
	Környezetvédelem 7	A program indítása 19		
	Csomagolás / Használt készülék 7	Gyermekbiztonsági zár 20		
	Az energiatakarékos használattal kapcsolatos tanácsok 7	A ruhák behelyezése / eltávolítása . . 20		
	Ismerkedés a készülékkel 8	A program módosítása 20		
	Mosógép 8	Program törlése 21		
	Kezelőpanel 9	Program vége Öblítőstop esetén . . . 21		
	Kijelzőpanel 10	A program vége 21		
		A ruhanemű eltávolítása / a készülék kikapcsolása 21		
	Mosnivaló ruhák 12		Érzékelők 22	
	A ruhák előkészítése 12		Töltet automatikus érzékelése 22	
	A ruhák szétválogatása 12		Kiegyensúlyozatlan töltetet érzékelő rendszer 22	
	Keményítés 13		Készülék beállításai 22	
	Színezés / fehérités 13			Tisztítás és karbantartás 23
	Áztatás 13			Gép burkolata / Kezelőpanel 24
	Mosószer 13			Dob 24
	A megfelelő mosószer kiválasztása . 13			Vízkömentesítés 24
	Energia és mosószer hatékony felhasználása 14			Mosószer-adagoló és burkolat 24
	Program alapértelmezett beállításai 14			Eltömődött a leeresztőszivattyú 25
	Hőfok 14			Eltömődött leeresztőtömlő a csőszifonon 26
	Centrifuga fordulatszáma 15			A vízbevezető rendszer szűrőjének eltömődése 26
	Késleltetett indítás 15		Hibák és megoldások 27	Vészkioldó 27
	További programbeállítások . . 16			A kijelzőn megjelenő információk . . 28
	Speed / Eco Perfect 16			Hibák és megoldások 29
	Víz+/Öblítés+ 16			
	Vasaláskönny. 16			
	Előmosás 16			
	A készülék használata 17			
	A mosógép előkészítése 17			

	Vevőszolgálat	31
	Műszaki adatok	31
	Elhelyezés és csatlakoztatás . .	31
	A készülékhez mellékelt alkatrészekkel	31
	Biztonsági utasítások	33
	A beszerelés helye	33
	Talapzatra vagy fa gerendaszerkezetre épített padlóra helyezett készülék . .	33
	Fiókos emelvényre történő beszerelés	33
	Főzőfülkébe szerelt készülék	33
	A szállítási rögzítőelemek eltávolítása	34
	Tömlők és kábelek hossza	34
	Vízbemenet	35
	Vízkimenet	36
	Vízszintezés	37
	Elektromos csatlakozás	37
	Az első mosás előtt	38
	Szállítás	38
	Aqua-Stop garancia	39

Rendeltetésszerű használat

- Csak háztartási használatra.
- A mosógép gépben mosható ruhák és kézzel mosható gyapjú mosószeres vízben történő mosására szolgál.
- Hideg vezetékes vízzel üzemeltethető, hagyományos mosó- és öblítőszerekkel, amelyek mosógépben történő használatra alkalmasak.
- A mosószer, adalékok, öblítőszer és tisztítószer adagolásakor mindig kövesse a gyártó utasításait.
- A mosógépet 8 évnél idősebb gyermekek, valamint testi, érzékszervi vagy szellemi fogyatékkal élő, illetve tapasztalat vagy ismeretek hiányában hozzá nem értő személyek csak felelős felnőtt **felügyelete** vagy **irányítása** mellett használhatják.
A gyermekek nem végezhetnek tisztítási vagy karbantartási műveletet felügyelet nélkül.
- A 3 évnél fiatalabb gyermekeket tartsa távol a mosógéptől.
- Ne engedjen háziállatokat a mosógép közelébe.
- A készüléket maximum 4000 méter tengerszint feletti magasságon történő használatra tervezték.

A készülék használata előtt: Olvassa el a használati és üzembe helyezési útmutatót, illetve a mosógéphez csatolt összes egyéb tájékoztatót, és a mosógépet ezeknek megfelelően használja.

Őrizze meg a dokumentumokat későbbi használatra, illetve az esetleges későbbi tulajdonosok számára.

Biztonsági utasítások

Elektromos biztonság

Figyelmeztetés **Életveszély!**

A feszültség alatt lévő alkatrészek megérintésekor fennáll az áramütés veszélye.

- Soha ne érjen vizes kézzel a hálózati csatlakozóhoz.
- A károsodás elkerülése érdekében a hálózati csatlakozót ne a vezetéknel, hanem a csatlakozódugónál fogva húzza ki.

Sérülésveszély

Figyelmeztetés **Sérülésveszély!**

- A mosógép nagyon nehéz. A mosógép emelésekor és szállításakor legyen óvatos, és viseljen védőkesztyűt.
- Ha a mosógépet a kiálló részeinél (pl. az ajtajánál) fogva emelik fel, az adott rész letörhet, és sérülést okozhat.
A mosógépet ne a kiálló részeinél fogva emelje meg.
- Ha felmászik a mosógépre, a készülék teteje eltörhet, és sérülést okozhat.
Ne másszon fel a mosógépre.

- Ha rátámaszkodik vagy ráül a mosógép nyitott ajtajára, a mosógép felborulhat, és sérülést okozhat.
Ne támaszkodjon rá a mosógép nyitott ajtajára.
- Ha benyúl a még forgó dobba, a keze megsérülhet.
Ne nyúljon a dobba, ha az forog.
Várja meg, amíg a dob leáll.

Figyelmeztetés **Forrázásveszély!**

Magas hőmérsékleten történő mosásakor, a forró mosószeres víz megérintésekor (pl. amikor leereszti azt a mosdókagylóba) fennáll a forrázás veszélye.
Ne érjen a forró mosószeres vízhez.

A gyermekek biztonsága

Figyelmeztetés **Életveszély!**

- Ha a gyermekek játékszerként használják a mosógépet, fennáll a halálos vagy súlyos sérülés veszélye.
 - Ne hagyja a gyermekeket felügyelet nélkül a mosógép közelében.
 - Ne engedje, hogy a gyermekek játékszerként használják a mosógépet.
- A gyermekek bezárhatják magukat a készülékbe, ami életveszélyes.
A hasznos élettartamuk végét elért készülékek esetén:

- Húzza ki a hálózati csatlakozót.
- Vágja el és távolítsa el a tápkábelt a csatlakozódugóval együtt.
- Tegye működésképtelenné a mosógép ajtajának zárját.

⚠ Figyelmeztetés
Fulladásveszély!

Ha a gyermekek játszanak a csomagolóanyaggal, a fóliával vagy a csomagolás egyéb részeivel, belegabalyodhatnak, vagy a fejükre húzhatják azokat, ami fulladást okoz.

A csomagolóanyagot, a fóliát és a csomagolás egyéb részeit tartsa a gyermekek által nem hozzáférhető helyen.

⚠ Figyelmeztetés
Mérgezés veszélye!

A mosó- és öblítőszeres lenyelés esetén mérgezést okozhatnak.

A mosó- és öblítőszereset tartsa a gyermekek által nem elérhető helyen.

⚠ Figyelmeztetés
Szem- és bőrirritáció!

A mosó- és öblítőszeres szembe vagy bőrre kerülve irritációt okozhatnak.

A mosó- és öblítőszereset tartsa a gyermekek által nem elérhető helyen.

⚠ Figyelmeztetés
Sérülésveszély!

Magas hőmérsékleten történő mosáskor a készülék ajtajának üvege felforrósodik.

Ne engedje, hogy a gyermekek megérintsék a mosógép forró ajtaját.



Környezetvédelem

Csomagolás / Használt készülék



A csomagolóanyagokat környezettudatos módon ártalmatlanítsa. A készülék címkézése megfelel az elektromos és elektronikus berendezések hulladékairól szóló 2012/19/EU irányelvnek. Az irányelv előírja a használt készülékek visszavételére és újrahasznosítására vonatkozóan az EU területén érvényes szabályokat.

- Az energiatakarékony működés érdekében a készülék energiatakarékos üzemmódba lép. A kijelző világítása néhány perc után kialszik, és a Start Reload  gomb villog.
→ "Kijelzőpanel" a(z) 10. Oldalon
- Ha a ruhát mosás után forgódobos szárítógépben szárítja, a centrifugálási sebességet a szárítógép gyártójának utasításai szerint állítsa be.

Az energiatakarékos használattal kapcsolatos tanácsok

- Az optimális energia- és vízmegtakarítás érdekében a készüléket mindig az adott programnál megengedett maximális ruhamennyiséggel használja. A programok áttekintése
→ Kiegészítő dokumentum a használati és beszerelési útmutatóhoz.
- A normál szennyezettségű ruhákat előmosás nélkül mossa.
- Takarítson meg energiát és mosószert az enyhe vagy normál szennyezettségű ruhák mosásakor.
→ "Mosószer" a(z) 13. Oldalon
- A választható hőmérsékletet a ruhadarabokon található kezelési címke határozza meg. A készülék ettől eltérő hőmérsékletet alkalmazhat az energiatakarékosság és a megfelelő mosási eredmény optimális kombinációja érdekében.

Ismerkedés a készülékkel

Mosógép

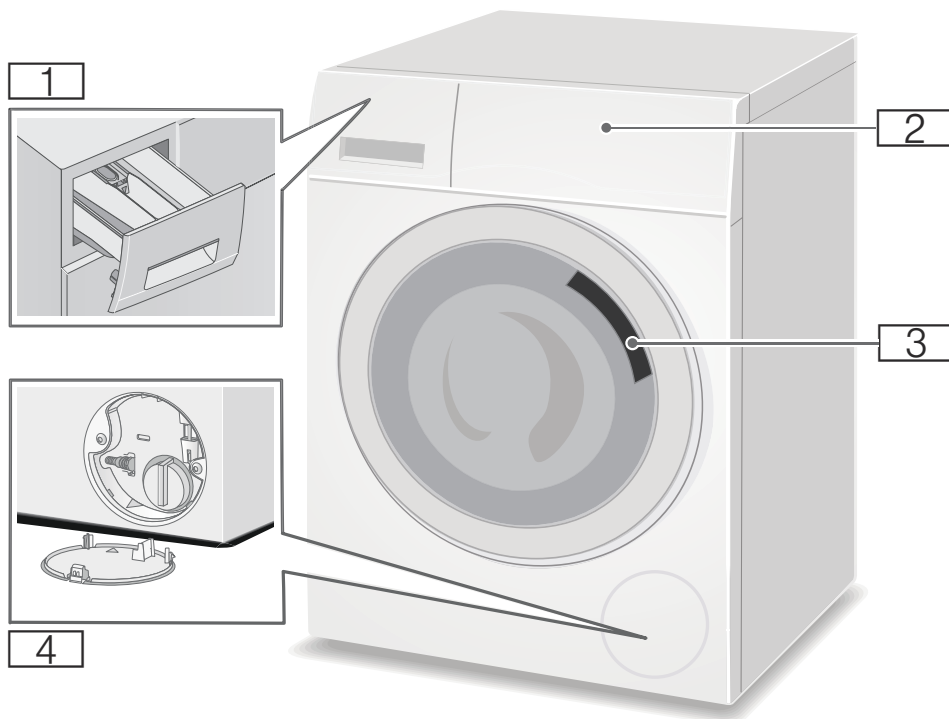

- 1** Mosószer-adagoló
- 2** Kezelő- és kijelzőpanel
- 3** Mosógép ajtaja és annak fogantyúja
- 4** Szűrőfedél

Kezelőpanel

A kezelőpanel típustól függően eltérhet



- 1 Programok → Kiegészítő dokumentum a használati és beszerelési útmutatóhoz.
- 2 Programválasztó
- 3 Beállítások és tájékoztató üzenetek kijelzője

Utasítás: A gombok érintésre érzékenyek, így elég azokat enyhén megérinteni.

Kijelzőpanel

Utasítás: A táblázatokban a lehetséges beállítási opciók és a kijelzőn látható információk szerepelnek, amelyek a készülék típusától függenek.

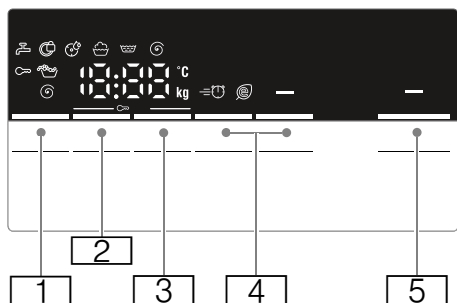
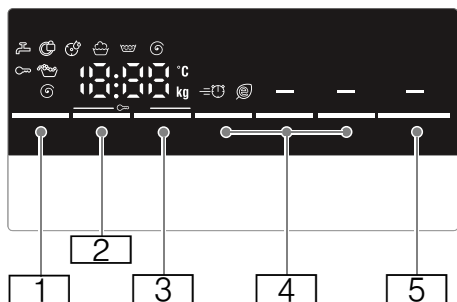

Gomb	Kijelzés	Leírás
1	Választható Hőfok - - - 90 °C	°C; - - = hideg
2	Választható Centrifuga fordulatszáma - - - 0 - 1400** ⌚	f/p; 0 = nincs centrifugálási ciklus, csak leeresztés; - - - = Öblítéstop
* típusától függően		
** a kiválasztott programtól, beállításoktól és típusától függően		

Gomb	Kijelzés	Leírás
3	Késleltetett indítás pl. 2:30 1-24 óra	A program időtartama a program beállításától függ (óra:perc) Program vége („Késleltetett indítás” funkció ideje) ... óra múlva
4	További programbeállítások: → 16. oldal ≡⌚ @ - - -	Speed / Eco Perfect Vasaláskönny.* Előmosás* Víz+/Öblítés+*
5	Start Reload ▷⏪	Program indítására vagy megszakítására szolgáló gomb (pl. ruhák hozzáadása vagy program törlése)
* típusától függően		
** a kiválasztott programtól, beállításoktól és típusától függően		

A kijelzőn megjelenő további információk

Kijelzés	Leírás
 ** kg	Ajánlott töltet
	Programszakaszok:
	Mosás
	Öblítés
	Centrifugálás
End	Program vége
- -- 	Program vége Öblítőstop esetén
* **	típustól függően a kiválasztott programtól, beállításoktól és típustól függően
	Mosógép ajtaja
	→ "A ruhák behelyezése / eltávolítása" a(z) 20. Oldalon
	→ "Hibák és megoldások" a(z) 27. Oldalon
	Csap
	→ "Hibák és megoldások" a(z) 27. Oldalon
	Gyermekbiztonsági zár
	→ "Gyermekbiztonsági zár" a(z) 20. Oldalon
	→ "Hibák és megoldások" a(z) 27. Oldalon
	Habképződés érzékelése
	→ "A program indítása" a(z) 19. Oldalon
	→ "A kijelzőn megjelenő információk" a(z) 28. Oldalon

Kijelzés	Leírás
	Forgódob ápolása program jelzőfénye*
	→ "A kijelzőn megjelenő információk" a(z) 28. Oldalon
	→ "Készülék beállításai" a(z) 22. Oldalon
E : --	Hibajelzés
	→ "A kijelzőn megjelenő információk" a(z) 28. Oldalon
0 - 4	Hangjelzés beállítása
	→ "Készülék beállításai" a(z) 22. Oldalon
* **	típustól függően a kiválasztott programtól, beállításoktól és típustól függően

Utasítás: Energiatakarékos üzemmód

Az energiahatékony működés érdekében a készülék energiatakarékos üzemmódba lép. A kijelző világítása néhány perc után kialszik, és a Start Reload  gomb villog. A világítás bekapcsolásához nyomjon meg egy tetszőleges gombot. Az energiatakarékos üzemmód nem kapcsolható be, ha egy program éppen fut.



Mosnivaló ruhák

A ruhák előkészítése

Figyelem!

A készülék/ruhák károsodásának veszélye

Bizonyos tárgyak (pl. pénzérme, iratkapocs, tű, szög) károsíthatják a ruhákat vagy a mosógép alkatrészeit.

Ezért a ruhadarabok válogatásakor vegye figyelembe az alábbi tanácsokat:

- Ürítse ki a zsebeket.

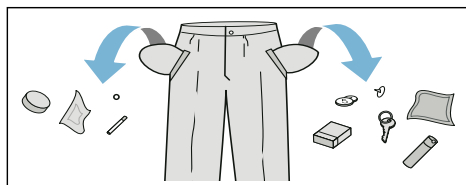

- Keresse meg és vegye ki a fémtárgyakat (pl. gemkapocs).
- A kényes darabokat (harisnya, merevítő melltartó stb.) mosózsákban mossa.

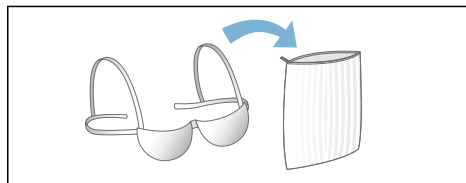

- Vegye le a függönyakasztókat, vagy tegye a függönnyt mosózsákba.
- Húzza fel a cipzárakat, és gombolja be a gombokat.
- Rázza ki a homokot a zsebekből és gallérokából.

A ruhák szétválogatása

Válogassa szét a ruhákat a gyártói címkén feltüntetett mosási utasítások és információk alapján, a következők szerint:

- Szövet/szál típusa
- Szín

Utasítás: Előfordulhat, hogy a ruhák elszíneződnek, vagy a mosási eredmény nem megfelelő. A fehér és színes ruhákat egymástól külön mossa.

Az új, élénk színű ruhadarabokat az első mosáskor mossa külön.

- Szennyezettség mértéke
Azonos szennyezettségű ruhákat mosson együtt.

Példa a szennyezettségi szintekre:

→ "Energia és mosószer hatékony felhasználása" a(z) 14. Oldalon

- **Enyhén szennyezett:** Ne állítson be előmosást; szükség esetén válassza a **Speed Perfect** beállítást
- **Normál szennyezettség**
- **Erősen szennyezett:** Mosson kevesebb ruhát; válasszon előmosást tartalmazó programot
- **Foltok:** A foltokat azonnal távolítsa el vagy kezelje elő. Először nedvesítse át szappanos vízzel, közben ne dörzsölje. Ezután mossa ki a ruhákat a megfelelő program használatával. Előfordul, hogy a makacs vagy beszáradt foltok csak többszöri mosással távolíthatók el.
- A kezelési címkén feltüntetett szimbólumok

Utasítás: A szimbólumokon lévő számok a használható maximális mosási hőmérsékletet jelölik.

- ☞ Normál mosással tisztítható; pl. Pamut program
- ☞ Kímélő mosást igényel; pl. Könnyen kezelhető program
- ☞ Nagyon kímélő mosást igényel; pl. Kényes / Selyem program
- ☞ Kézi mosással tisztítható; pl. Gyapjú program
- ☞ Ne mossa gépben.

Keményítés

Utasítás: A ruhaneműhöz ne használjon öblítőszeret.



A folyékony keményítővel történő keményítés bizonyos programoknál lehetséges (pl. **Öblítés** és **Pamut**). Öntse a keményítőt a  rekeszbe (szükség esetén előzőleg tisztítsa ki) a gyártó utasításainak megfelelően.

Színezés / fehérités

Csak háztartási mennyiségű festéket használjon. A só károsíthatja a rozsdamentes acél felületet. Mindig tartsa be a színezék gyártójának előírásait.

Ne használja a mosógépet ruhák fehéritésére.

Áztatás

1. Öntsön áztató- vagy mosószert a **II** jelű rekeszbe a gyártó előírásainak megfelelően.
2. Válassza ki a kívánt programot.
3. A program indításához nyomja meg a Start Reload  gombot.
4. Kb. 10 perc után nyomja meg a Start Reload  gombot a program szüneteltetéséhez.
5. A kívánt áztatási idő után nyomja meg ismét a Start Reload  gombot a program folytatásához vagy módosításához.

Utasítások

- Azonos színű ruhákat rakjon a készülékbe.
- Nincs szükség további mosószerre, mivel a rendszer az áztatófolyadékot használja a mosáshoz.



Mosószer

A megfelelő mosószer kiválasztása

A kezelési címke fontos információkat tartalmaz a megfelelő mosószer, hőmérséklet és ruhakezelési eljárás kiválasztásához. → Tovább információ: www.sartex.ch

A www.cleanright.eu oldalon további információ található az otthoni mosó- és tisztítószerokról.

- **Hagyományos mosószer optikai fehéritővel**
Használható magas hőmérsékleten mosható, pamutból vagy szövetből készült, fehér színű ruhákhoz
Program: Pamut / hideg – max. 90 °C
- **Színes ruhákhoz való mosószer fehéritőszer és optikai fehéritő nélkül**
Használható pamutból vagy szövetből készült, színes ruhákhoz
Program: Pamut / hideg – max. 60 °C
- **Színes/kényes ruhákhoz való mosószer optikai fehéritő nélkül**
Használható könnyen kezelhető vagy műszálas anyagból készült, színes ruhákhoz
Program: Könnyen kezelhető / hideg – max. 60 °C
- **Kímélő mosószer**
Használható kényes, finom anyagokhoz, például selyemhez vagy viszkózhoz
Program: Kényes / Selyem / hideg – max. 40 °C
- **Gyapjúhoz használható mosószer**
Gyapjúhoz használható
Gyapjú program / hideg – max. 40 °C

Energia és mosószer hatékony felhasználása

Enyhe és normál szennyezettség esetén (alacsonyabb mosási hőmérséklet beállításával) energiát, illetve mosószert takaríthat meg.

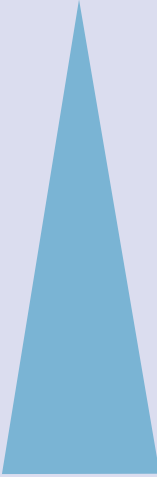
Megtakarítás	Szennyezettség mértéke / Megjegyzés
 <p>Alacsonyabb hőmérséklet és az ajánlott mennyiségnél kevesebb mosószer</p> <p>A kezelési címkén feltüntetett hőmérséklet és az ajánlott mennyiségnek megfelelő mosószer az erős szennyeződésekhez</p>	<p>Enyhén szennyezett Nincs látható szennyeződés vagy folt. Enyhe izzadtságsgot átvett ruhák, pl.</p> <ul style="list-style-type: none"> ■ Könnyű nyári vagy sportruházat (amelyet néhány órán át viseltek) ■ Póló, ing, blúz (amelyet legfeljebb egy napig viseltek) ■ Vendég által használt ágynemű és kéztörölő (amelyet egy napig használtak)
	<p>Normál szennyezettség Látható szennyeződés vagy néhány kisebb folt, pl.</p> <ul style="list-style-type: none"> ■ Póló, ing, blúz (átizzadt ruhák, melyeket többször viseltek) ■ Törölköző, ágynemű (melyet legfeljebb egy hétig használtak)
	<p>Erősen szennyezett Jól látható szennyeződés és/vagy foltok, pl. konyharuha, babaruha, munkaruha</p>

Utasítás: A mosószerek, adalékok, öblítőszer és tisztítószer adagolásakor mindig kövesse a gyártó utasításait és tájékoztatóját.

→ "Mosó- és öblítőszer adagolása és hozzáadása" a(z) 18. Oldalon

P+ Program alapértelmezett beállításai

Az alapértelmezett beállítások minden program esetén gyári beállítások, amelyek a program kiválasztása után megjelennek a kijelzőpanelen.

Az alapértelmezett beállítások módosításához nyomja meg többször egymás után a megfelelő gombokat, amíg a kívánt beállítás nem látható a kijelzőpanelen.

Utasítás: Ha lenyomva tartja a gombot, a készülék automatikusan végigfut a beállítási értékeken. Nyomja meg még egyszer a gombot, ekkor a beállítási értékek ismét módosíthatók.

Az elérhető beállítások típustól függően eltérnek.

Az egyes programok esetén választható beállítások áttekintése a használati és beszerelési útmutatót kiegészítő dokumentumban található.

Hőfok

(°C, Temp. °C, Hőfok)

Attól függően, hogy a program hol tart, a beállított hőmérséklet a program indítása előtt és a program indulásakor is módosítható.

Utasítások

- A legmagasabb választható hőmérséklet a kiválasztott programtól függ.
- A hátralévő idő a módosított hőmérsékleti érték függvényében csökkenhet vagy nőhet.

Centrifuga fordulatszám

(⌚, Centrifuga fordulatszám)

Attól függően, hogy a program hol tart, a centrifugálási sebesség (f/p, percenkénti fordulatszám) a program indítása előtt és a program futása közben is módosítható.

🔧 beállítás: Az öblítőtíz leeresztése centrifugálás nélkül. A dobban lévő ruhák nedvesek maradnak (pl. olyan ruhadarabok esetén, amelyek nem centrifugálhatók).

beállítás- - -: (Öblítőstop) = nincs befejező centrifugálás. A ruhák az utolsó öblítés után a vízben áznak.

Ha a program végén nem tudja azonnal kivenni a ruhákat, a gyűródés megelőzése érdekében kapcsolja be az „Öblítőstop” funkciót.

→ *“Program vége Öblítőstop esetén” a(z) 21. Oldalon*

Utasítás: A legmagasabb választható hőmérséklet a készülék típusától és a kiválasztott programtól függ.

Késleltetett indítás

(⌚, Késleltetett indítás)

A program indítása előtt beállítható a program végének időpontja („Késleltetett indítás” funkció ideje) 1 órás léptékben (h = óra); a legmagasabb érték 24 óra.

Ehhez a következők szerint járjon el:

1. Válasszon ki egy programot.
A kijelzőn látható a kiválasztott program időtartama, pl. **2:30** (óra:perc).
2. Nyomja meg többször a **Késleltetett indítás** gombot, amíg meg nem jelenik a kívánt óraszám.
3. Nyomja meg a Start Reload  gombot.
Az ajtó bezáródik.

A választott óraszám (pl. **8 óra**), majd annak visszaszámlálása látható a kijelzőn a mosási program indulásáig. Ezután megjelenik a program időtartama.

Utasítás: A program időtartama beleszámít a beállított „Késleltetett indítás” funkció ideje értékbe.

Az időzítő visszaszámlálása alatt az előzőleg beállított óraszám a következők szerint módosítható:

1. Nyomja meg a Start Reload  gombot.
2. Az óraszám módosításához nyomja meg a **Késleltetett indítás** gombot.
3. Nyomja meg a Start Reload  gombot.

Az időzítő visszaszámlálása alatt

tetszés szerint helyezhet be és vehet ki ruhákat.

Utasítás: A program hossza automatikusan módosul a program futása alatt.

A program hosszát bizonyos tényezők befolyásolják, úgymint:

- A program beállításai,
- Mosószer mennyisége (szükség esetén kiegészítő öblítési ciklus a habképződés miatt),
- A ruhák mennyisége és jellege (nagyobb ruhamennyiség és sok vizet felszívó ruhák esetén a mosás hosszabb ideig tart),
- Egyensúlyhiány esetén (pl. gumirozott lepedők mosásakor) a rendszer többször elindítja a centrifugálási ciklust,
- Ingadozó áramellátás,
- Víznyomás (bemeneti sebesség).

P+ További programbeállítások

Az elérhető beállítások típustól függően eltérnek.

Az egyes programok esetén választható beállítások áttekintése a használati és beszerelési útmutatót kiegészítő dokumentumban található.

Speed / Eco Perfect

(, Speed Eco Perfect)

Gomb két lehetséges beállítással a beállított program módosításához:

- **Speed Perfect**
Rövidebb ideig tartó mosás, amely a beállított programnak megfelelő eredményt nyújt, de nagyobb energiafogyasztással, Speed Perfect beállítás nélkül.
Utasítás: Ne lépje túl a maximális mennyiséget.
- **Eco Perfect**
Energiatakarékos mosás alacsonyabb hőmérsékleten és hosszabb programmal, amely a beállított programnak megfelelő eredményt nyújt, Eco Perfect beállítás nélkül.

A **Speed / Eco Perfect** gomb egyszeri megnyomásakor kiválasztja a **Speed Perfect** beállítást. A gomb ismételt megnyomásakor bekapcsol a **Eco Perfect** funkció. Ha a beállítás aktív, a megfelelő szimbólum világít a kijelzőn. A gomb ismételt megnyomásakor nem kapcsol be funkció.

Víz+/Öblítés+

(, Többletvíz, Víz+, Öblítés+)

Beállítás típustól függően

Magasabb vízszint és kiegészítő öblítési ciklus; hosszabb mosási időtartam.

Nagyon lágy víz esetén vagy a centrifugálási eredmény további javításához.

Vasaláskönnny.

(, Vasaláskönnny.)

Beállítás típustól függően

Csökkenti a gyűrődéseket, köszönhetően a speciális centrifugálási folyamatnak, amelyet fellazítás követ, és az alacsony centrifugálási sebességnek.

Utasítás: A ruhákban több nedvesség marad.

Előmosás

(, Előmosás)

Beállítás típustól függően

Erősen szennyezett ruhákhoz.

A fő mosási ciklust alacsony hőmérsékletű előmosási ciklus előzi meg.

Utasítás: Töltsön mosószert az **I** jelű rekeszbe az előmosási ciklushoz, illetve a **II** jelű rekeszbe a fő mosási ciklushoz.



A készülék használata

A mosógép előkészítése

Utasítások

- A mosógép **üzembe helyezését és csatlakoztatását megfelelően kell elvégezni.**
→ "Elhelyezés és csatlakoztatás" a(z) 31. Oldalon
 - Az első mosás előtt futtasson le egy mosási ciklust ruhák behelyezése nélkül.
→ "Az első mosás előtt" a(z) 38. Oldalon
1. Csatlakoztassa a hálózati csatlakozót.
 2. Nyissa ki a vízcsapot.
 3. Nyissa ki az ajtót.
 4. Ellenőrizze, hogy minden víz kiürült-e a dobból. Szükség esetén eressze le a vizet.

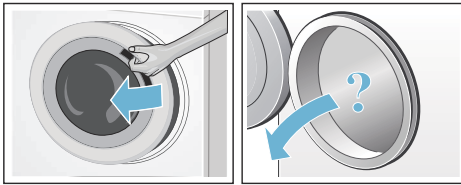

A készülék bekapcsolása / Program kiválasztása

Utasítás: Ha bekapcsolta a gyermekbiztonsági zárat, program beállításához először ki kell kapcsolnia azt.
→ "Gyermekebiztonsági zár" a(z) 20. Oldalon

Válassza ki a kívánt programot a programválasztóval. A programválasztó mindkét irányba elforgatható.

A készülék be van kapcsolva.

A kiválasztott **program alapértelmezett beállításai** a kijelzőn láthatók:

- Hőmérséklet,
- Centrifugálási sebesség,
- Maximális töltet és program időtartama (váltakozva)

A program alapértelmezett beállításainak módosítása

Használhatja az alapértelmezett beállításokat, de módosíthatja is azokat.

Ehhez nyomja meg a megfelelő gombot annyiszor, hogy megjelenjen a kívánt beállítás.

A beállítások jóváhagyás nélkül érvényesek.

A készülék kikapcsolásával törlődnek.

→ "Program alapértelmezett beállításai" a(z) 14. Oldalon

Programok áttekintése → Kiegészítő dokumentum a használati és beszerelési útmutatóhoz.

További programbeállítások megadása

Kiegészítő beállítások megadásával a mosási folyamat még inkább a ruhákhoz igazítható.

A beállítások attól függően választhatók és törölhetők, hogy a program hol tart.

Ha a beállítás aktív, kigyullad a gombhoz tartozó jelzőfény.

A beállítások a készülék kikapcsolásával törlődnek.

→ "További programbeállítások" a(z) 16. Oldalon

Programok áttekintése → Kiegészítő dokumentum a használati és beszerelési útmutatóhoz.

A ruhák behelyezése a dobba

Figyelmeztetés

Életveszély!

Az oldószeret tartalmazó tisztítószerrel (pl. folteltávolítóval/oldószeres tisztítószerrel) előkezelt ruhanemű a mosógépbe helyezve robbanást okozhat.

Mosás előtt kézzel alaposan öblítse ki a ruhadarabokat.

Utasítások

- Vegyesen mosson különböző méretű ruhadarabokat. A különböző méretű ruhaneműk jobban eloszlanak a centrifugálási ciklus alatt. Egy-egy ruhadarab egyensúlyhiányt okozhat.
 - Tartsa be a jelzett maximális mennyiséget. A túl nagy ruhamennyiség kedvezőtlenül befolyásolja a mosási eredményt és a ruhák gyűrődését okozza.
1. Az előre szétválogatott ruhákat széthajtogatva helyezze a mosógép dobjába.
 2. Ügyeljen, hogy ne szoruljon ruha a mosógép ajtaja és a gumitömítés közé, majd csukja be az ajtót.

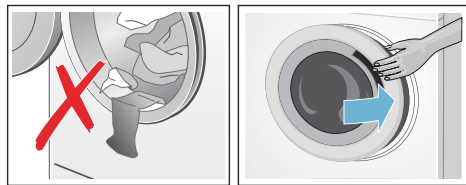

A Start Reload  gomb jelzőfénye villog, jelezve, hogy a mosási program indulásra kész. A beállítások módosíthatók.

→ "Program alapértelmezett beállításai" a(z) 14. Oldalon

→ "További programbeállítások" a(z) 16. Oldalon

Mosó- és öblítőszer adagolása és hozzáadása

Figyelem!

A készülék károsodásának veszélye

A tisztítószeres és a ruhák előkezelésére szolgáló szerek (pl. folteltávolító, spray előmosáshoz stb.) a mosógép felületeivel érintkezve kárt okozhatnak.

Ügyeljen, hogy ilyen szerek ne érintkezzenek a mosógép felületeivel. Szükség esetén azonnal törölje le nedves ruhával a spray maradványait, illetve az egyéb maradványokat, cseppeket.

Adagolás

A mosó- és öblítőszeret a következők függvényében adagolja:

- Vízkeménység (érdeklődjön a vízszolgáltatónál)
- A gyártó csomagoláson feltüntetett utasításai
- A ruhanemű mennyisége
- Szennyezettség

Betöltés

Figyelmeztetés

Szem- és bőrirritáció!

Ha az adagolórekeszt a készülék működése közben kinyitják, mosó- és öblítőszer spriccelhet ki a rekeszekből. Az adagolót óvatosan húzza ki. A mosó- vagy öblítőszer szembe vagy bőrre kerülése esetén alaposan öblítse le azt.

Lenyelés esetén forduljon orvoshoz.

Utasítás: Az öblítőkoncentrátumokat hígítsa némi vízzel. Így elkerülhető, hogy a mosógép csövei elduguljanak.

Öntse a mosószert és az öblítőszert a megfelelő rekeszekbe:

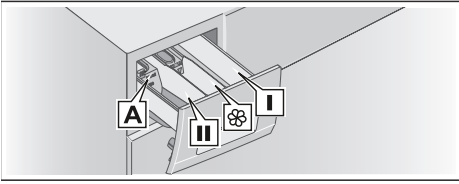

- | | |
|-----------------------------------|---|
| A jelű mérési segédeszköz* | Folyékony mosószerhez |
| II jelű rekesz | Főmosáshoz használt mosószer, vízlágyító, fehérítő, folteltávolító |
| ☼ rekesz | Öblítőszer, folyékony keményítőszer; ne lépje túl a max. jelzést |
| I jelű rekesz | Mosószer előmosáshoz |

* típustól függően

1. Húzza ki teljesen a mosószer-adagoló rekeszt.
2. Adjon hozzá mosószer és/vagy öblítőszer.
3. Csukja be a mosószer-adagolót.

Mérési segédeszköz* folyékony mosószerhez

Helyezze be a mérési segédeszközt, amellyel megfelelő mennyiségű folyékony mosószer adagolható:

1. Húzza ki a mosószer-adagolót. Nyomja le a betétet, és húzza ki teljesen az adagolót.
2. Csúsztassa előre a mérési segédeszközt, hajtsa le, és pattintsa a helyére.
3. Helyezze vissza az adagolót.

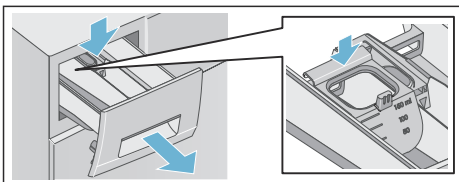

* típustól függően

Utasítás: Ne használja a mérési segédeszközt géllágyító mosószerekkel vagy mosóporral, illetve előmosást tartalmazó programok és a „Késleltetett indítás” funkció használatakor.

A mérési segédeszközzel nem rendelkező típusoknál öntse a folyékony mosószer a megfelelő adagolóeszközbe, majd helyezze azt a dobba.

A program indítása

Nyomja meg a Start Reload gombot. Kigyullad a jelzőfény, és a program elindul.

A kijelzőpanelen a program futása alatt a „Késleltetett indítás” funkció ideje látható, a mosási ciklus indulásakor pedig a program időtartama és az, hogy hol tart a program.

→ "Kijelzőpanel" a(z) 10. Oldalon

Habképződés érzékelése

Ha túl sok mosószeret használ, előfordulhat, hogy a mosási ciklus során túl sok hab képződik. Kigyullad a szimbólum. Előfordulhat, hogy hab szivárog a mosószer-adagolóból. A hab eltávolítása érdekében a készülék automatikusan aktiválja a kiegészítő öblítési ciklusokat. Ez megnöveli a program időtartamát.

A hab manuálisan is eltávolítható. Keverjen össze egy evőkanál öblítőt 1/2 liter vízzel, és öntse a keveréket a **II** jelű rekeszbe. Ez az oldat nem használható szabadidő-ruházat, sportruházat, illetve tollal töltött ruhadarabok esetén.

Utasítás: Annak érdekében, hogy a készülék ne képezzen túl sok habot, legközelebb ugyanekkora ruhamennyiség mosásához használjon kevesebb mosószer.

Gyermekbiztonsági zár

(∞ 3 sec.)

A mosógép lezárható, így elkerülhető a beállított funkciók véletlen módosítása.

A **be- és kikapcsoláshoz** nyomja meg és tartsa lenyomva egyszerre a **Centrifuga fordulatszám** és **Késleltetett indítás** gombot kb. 3 másodpercig. A ∞ szimbólum megjelenik a kijelzőn.



- ∞ világít: A gyermekbiztonsági zár be van kapcsolva.
- ∞ villog: A programválasztó bekapcsolt gyermekbiztonsági zár mellett módosították. Ha visszaállítja a programválasztót az eredeti programra, a szimbólum ismét kigyullad.

Utasítások

- A program befejezésének elkerülése érdekében ne forgassa a programválasztót a Ki álláson túli helyzetbe. Ha a készüléket a program futása közben kapcsolja ki, miközben a gyermekbiztonsági zár aktív, a program a készülék visszakapcsolásakor folytatódik.
- Ha a program lejártakor ki szeretné venni a ruhákat, kapcsolja ki a gyermekbiztonsági zárat.
- A gyermekbiztonsági zár a mosógép kikapcsolásakor is aktív marad.

A ruhák behelyezése / eltávolítása

A program indítása után tetszés szerint helyezhet be és vehet ki ruhákat.

A program szüneteltetéséhez nyomja meg a Start Reload  gombot. A Start Reload  gomb jelzőfénye villog, és a készülék ellenőrzi, hogy lehetséges-e betenni vagy kivenni ruhákat.

- Ha a  szimbólum kialszik a kijelzőn, a mosógép ajtajának zárja nyitva van. Beteheti vagy kiveheti a ruhákat.

Utasítások

- A ruhák be- és kikapcsolásakor ne hagyja túl sokáig nyitva az ajtót, mivel kifolyhat a ruhákban lévő víz.
- Ismételt betöltéskor a betöltés kijelzés nem aktív.



A program folytatásához nyomja meg a Start Reload  gombot.

- Ha a  szimbólum kigyullad a kijelzőn, nem helyezhetők be és nem vehetők ki a ruhák.

Utasítás: Az ajtó biztonsági okokból zárva marad, ha a vízszint vagy a hőmérséklet túl magas, illetve ha a dob még forog.



A program módosítása

Ha véletlenül rossz programot választott, a beállítást a következők szerint módosíthatja:



1. Nyomja meg a Start Reload  gombot.
2. Válasszon egy másik programot.
3. Nyomja meg a Start Reload  gombot. Az új program az elejéről indul.

Program törlése

Magas hőmérsékletet használó programok esetén:

1. Nyomja meg a Start Reload  gombot.
2. A ruhák lehűtéséhez: Válassza a **Öblítés** opciót.
3. Nyomja meg a Start Reload  gombot.



Alacsony hőmérsékletet használó programok esetén:

1. Nyomja meg a Start Reload  gombot.
2. Válassza a **Szivattyúzás** opciót.
3. Nyomja meg a Start Reload  gombot.

Program vége Öblítőstop esetén

A - -  jelzés látható a kijelzőn, és a Start Reload  gomb jelzőfénye villog.

Folytassa a programot:

- Nyomja meg a Start Reload  gombot (a ruhák centrifugálása az alapértelmezett centrifugálási sebességgel történik*) vagy
- Válasszon centrifugálási sebességet, vagy állítsa a programválasztót a **Szivattyúzás** állásba, majd nyomja meg a Start Reload  gombot.

A program vége

A **End** jelzés látható a kijelzőn, és a Start Reload  gomb jelzőfénye kialszik.

* a választott programtól függően → Programok áttekintése a használati és beszerelési útmutatóhoz mellékelt kiegészítő dokumentumon

A ruhanemű eltávolítása / a készülék kikapcsolása

1. Forgassa a programválasztót Ki állásba. A készülék kikapcsolt.
2. Nyissa ki az ajtót, és vegye ki a ruhákat.
3. Zárja el a csapot.

Utasítás: Aqua-Stop típusok esetén nem szükséges lépés.

Utasítások

- Várja meg a program végét, mivel a készülék addig le lehet zárva.
- A program végén a készülék energiatakarékos üzemmódba lép. A világítás kialszik, és a Start Reload  gomb villog. A panel aktiválásához nyomjon meg egy tetszőleges gombot.
- Ne hagyjon ruhát a dobben. A következő mosáskor összemehetnek, vagy befoghatják a többi ruhát.
- Vegyen ki minden tárgyat a dobból és a gumitömítésből – fennáll a rozsdásodás veszélye.

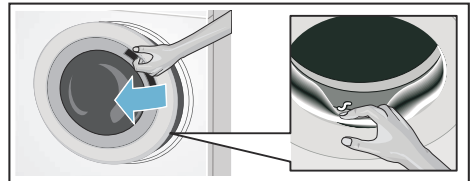

- Törölje szárazra a gumitömítést és a mosógép ajtaját.
- Hagyja nyitva az ajtót és a mosószer-adagolót, hogy az esetleges maradék víz elpárologhasson.

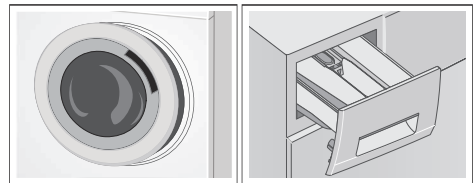

Érzékelők

Töltet automatikus érzékelése

A töltetet automatikusan érzékelő funkcióval a vízfogyasztás tökéletesen illeszkedik az egyes programokhoz, a ruhák típusának és a töltetnek megfelelően.

Kiegyensúlyozatlan töltetet érzékelő rendszer

A kiegyensúlyozatlan töltetet érzékelő rendszer automatikusan érzékeli az egyensúlyhiányt, és biztosítja a ruhák egyenletes eloszlását a dob forgásának többszöri elindításával és leállításával.

Ha a ruhák eloszlása nagyon nem egyenletes, a rendszer csökkenti a centrifugálási sebességet, vagy biztonsági okokból kihagyja a centrifugálási ciklust.

Utasítás: A kisebb és nagyobb méretű ruhaneműket egyenletesen helyezze el a dobban.

→ "Hibák és megoldások"
a(z) 27. Oldalon

Készülék beállításai

A következő beállítások módosíthatók:

- A tájékoztató hangjelzések hangereje (pl. a program végén) és/vagy
- A gombok hangjelzésének hangereje és/vagy
- A dob tisztítására figyelmeztető jelzés be- és kikapcsolása*.

A beállítások módosításához lépjen a beállítási üzemmódba.

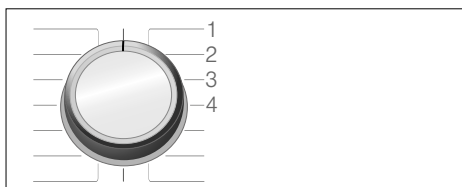

1., 2., 3., 4. állás a programválasztón
...

Beállítási üzemmód kiválasztása

1. Forgassa a programválasztót az 1. állásba. A mosógép bekapcsol.
2. Nyomja meg egyszerre a Start Reload  gombot és forgassa a programválasztót az óramutató járásával megegyező irányba a 2. állásba. Engedje el a gombot.

A beállítási üzemmód bekapcsol, és a kijelzőn megjelenik az előre beállított hangerő (pl. a program végén megszólaló hangjelzéshez).

A hangerő módosítása

- A tájékoztató hangjelzések hangerőjének módosításához használja a **Késleltetett indítás** gombot úgy, hogy a programválasztó maradjon a 2. állásban.

* típusától függően

- A **gombok hangjelzése** hangerejének módosításához forgassa a programválasztót a 3. állásba. A hangerő módosításához használja ismét a **Késleltetett indítás** gombot.



0 = Néma, 1 = Csendes,
2 = Közepes, 3 =
Hangos,
4 = Nagyon hangos

A dob tisztítására figyelmeztető jelzés be- és kikapcsolása*

A dob tisztítására figyelmeztető jelzés be- és kikapcsolásához forgassa a programválasztót a 4. állásba. Az emlékeztető be- és kikapcsolásához használja a **Késleltetett indítás** gombot.



Ha a beállítás aktív, hangjelzés hallható.

Kilépés a beállítási üzemmódból

A folyamat lezárult, állítsa a programválasztót Ki állásba. A beállítások mentése megtörtént.

Tisztítás és karbantartás

⚠ Figyelmeztetés Életveszély!

A feszültség alatt lévő alkatrészek megérintésekor fennáll az áramütés veszélye.

Kapcsolja ki a készüléket, és húzza ki a hálózati csatlakozót.

⚠ Figyelmeztetés Mérgezés veszélye!

Az oldószert tartalmazó tisztítószer (pl. tisztító oldószer) használatakor mérgező gőzök keletkezhetnek.

Ne használjon oldószert tartalmazó tisztítószeret.

Figyelem! A készülék károsodásának veszélye

Az oldószert tartalmazó tisztítószer (pl. tisztító oldószer) károsíthatják a készülék felületeit és alkatrészeit. Ne használjon oldószert tartalmazó tisztítószeret.

A mosószer lerakódásának és a kellemetlen szagok képződésének megelőzése érdekében kövesse az alábbi utasításokat:

Utasítások

- Biztosítson megfelelő szellőzést abban a helyiségben, ahol a mosógép található.
- Arra az időre, amíg nem használja a mosógépet, hagyja enyhén nyitva az ajtót és a mosószer-adagolót.
- Időnként indítson el egy **Pamut 60 °C**-os mosási programot mosópor használatával.

* típusától függően

Gép burkolata / Kezelőpanel

- Törölje át a burkolatot és a vezérlőpanelt egy puha, nedves ruhával.
- Azonnal távolítsa el a maradék mosószert.
- A tisztításhoz ne használjon vízsugarat.

Dob

Használjon klórmentes tisztítószert, és ne használjon fémszálás súrolót.

Ha a mosógép kellemetlen szagot áraszt, vagy ki kell tisztítani a dobot, futtassa le a **Forgódob**

ápolása programot* vagy a **Pamut 90 °C** programot ruhák behelyezése nélkül. Használjon mosóport.

Vízkömentesítés

Ha megfelelő mennyiségű mosószert használ, nincs szükség vízkömentesítésre. Ha mégis vízkömentesítésre lenne szükség, kövesse a vízkömentesítő adalék gyártójának utasításait. A megfelelő vízkömentesítő szerek beszerezhetők weboldalunkon vagy vevőszolgálatunkon. → 31. oldal

Mosószert-adagoló és burkolat

A mosási ciklus után mosó- vagy öblítőszer maradhat a mosószert-adagolóban vagy annak házában.

A maradék szer eltávolításához:

1. Húzza ki a mosószert-adagolót. Nyomja le a betétet, és húzza ki teljesen az adagolót.

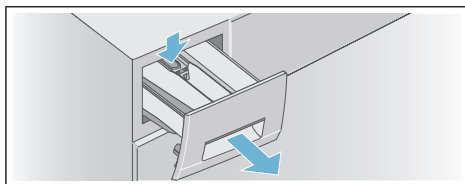

2. Vegye ki az adagolót.
 - a) Nyomja az ujjával letről felfelé a betétet.

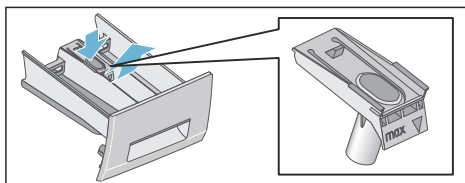

- b) Ha a folyékony mosószert használ, használjon mérési segédeszközt** használja, húzza felfelé.

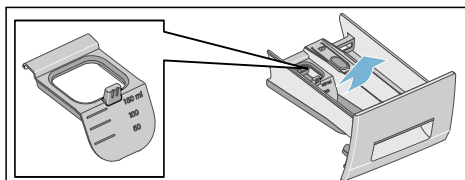

3. Vízzel és egy kefével tisztítsa meg a mosószert-adagoló rekeszt és a betétet, majd hagyja megszáradni őket. Tisztítsa meg a burkolatot is.

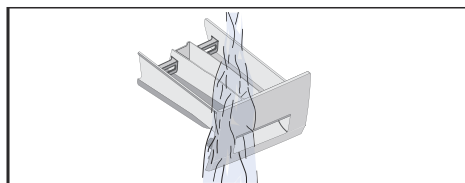

* típusától függően

** típusától függően

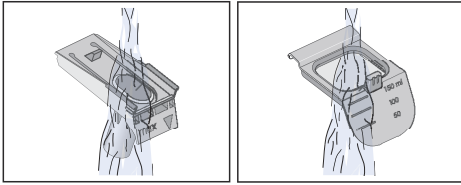

4. Helyezze be és rögzítse a betétet.
a) Nyomja a hengert a vezetőcsapra.

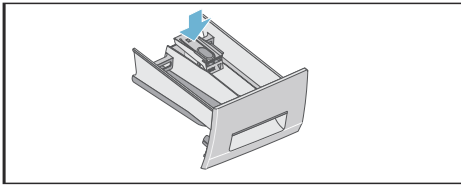

- b) Ha folyékony mosószerekhez való mérési segédeszközt* használ, csúsztassa azt előre, majd hajtja le, és pattintsa a helyére.

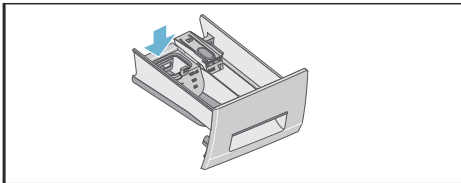

5. Tolja be a mosószert adagolót.

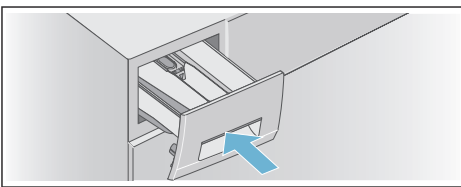

Utasítás: Hagyja nyitva a mosószert adagolót, hogy az esetlegesen ott lévő maradék víz elpárologhasson.

Eltömődött a leeresztőszivattyú

⚠ Figyelmeztetés Forrázásveszély!

Magas hőmérsékleten történő mosáskor a víz felforrósodik. Ha a forró vízhez ér, leforrázhatja magát. Várja meg, amíg a víz lehűl.

Miután a víz lehűlt:

1. Zárja el a vízcsapot, hogy ne folyjon be több víz, amit a szivattyúnak kell leeresztenie.
2. Kapcsolja ki a készüléket. Húzza ki a hálózati csatlakozót.
3. Nyissa ki és vegye le a szűrőfedelelet.

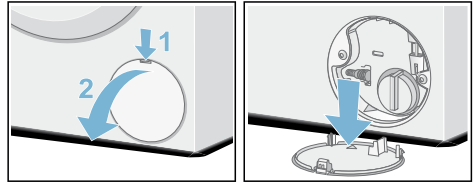

4. Vegye ki a leeresztőcsövet a tartóelemből. Vegye le a zárókupakot, és engedje le a vizet egy megfelelő tartályba. Tegye vissza a zárókupakot, és helyezze a leeresztőcsövet a tartóelembe.

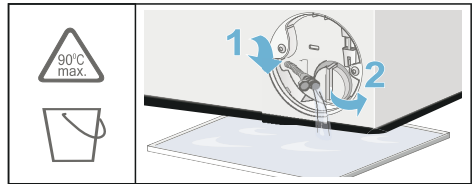

5. Óvatosan csavarja ki a szivattyú fedelét; maradék víz távozhat. Tisztítsa meg a belső részt, a szivattyúfedél menetét és a szivattyú burkolatát. A leeresztőszivattyúban lévő lapátkeréknek forognia kell. Helyezze vissza a szivattyú fedelét, és szorosan csavarja vissza. A fogantyúnak függőleges helyzetben kell lennie.

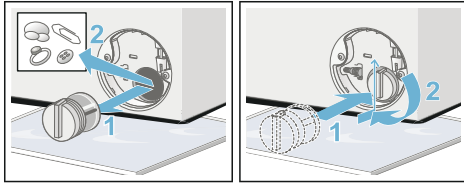

6. Tegye vissza a szűrőfedelelet, pattintsa a helyére, majd zárja vissza.

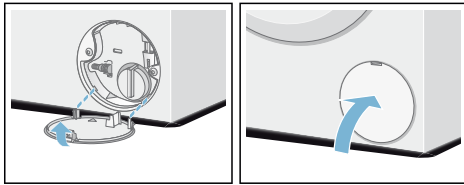

Utasítás: Annak érdekében, hogy a maradék mosószer ne folyjon a lefolyóba a következő mosáskor: öntsön 1 liter vizet (mosószer nélkül) a II jelű rekeszbe, és indítsa el a **Szivattyúzás** programot. Futtassa le a következő mosást a szokott módon.

Eltömődött leeresztőtömlő a csőszifonon

1. Kapcsolja ki a készüléket. Húzza ki a hálózati csatlakozót.
2. Lazítsa meg a csőbilincset. Óvatosan vegye le a leeresztőtömlőt; maradék víz távozhat.
3. Tisztítsa ki a leeresztőtömlőt és a szifon csatlakozóelemét.

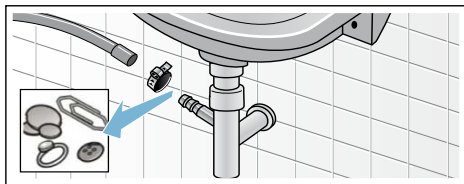

4. Szerelje vissza a leeresztőtömlőt, és rögzítse a csatlakozást a csőbilincssel.

A vízbevezető rendszer szűrőjének eltömődése

⚠ Figyelmeztetés **Áramütés veszélye!**

Az Aqua-Stop berendezés mágnesszeleppel rendelkezik. Az Aqua-Stop biztonsági szelep vízbe merítéskor fennáll az áramütés veszélye. Ne merítse vízbe a biztonsági szelepet.

Először csökkentse a víznyomást a vízellátást biztosító csőben:

1. Zárja el a csapot.
2. Válasszon egy tetszőleges programot (Öblítés/Centrifugálás/Szivattyúzás kivételével).
3. Nyomja meg a Start Reload  gombot. Hagyja a programot futni kb. 40 másodpercig.
4. Forgassa a programválasztót Ki állásba. Húzza ki a hálózati csatlakozót.
5. Tisztítsa meg a csap szűrőjét: Szerelje le a tömlőt a csapról. Tisztítsa meg a szűrőt egy kisméretű kefével.

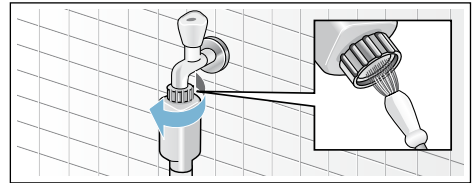

6. Hagyományos és Aqua-Secure típusok esetén tisztítsa meg a készülék hátoldalán található szűrőt: Távolítsa el a csövet a készülék hátuljáról. Egy fogóval szerelje le a szűrőt, majd tisztítsa meg.

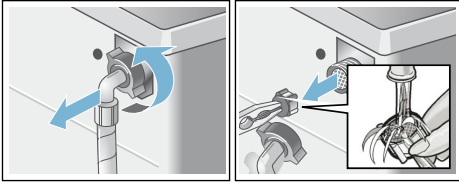

7. Helyezze be a szűrőt, csatlakoztassa a csövet, és ellenőrizze, hogy nincse szivárgás.

3. Húzza lefelé a vészkioldót megfelelő szerszámmal, majd engedje el. Ekkor a mosógép ajtaja kinyitható.

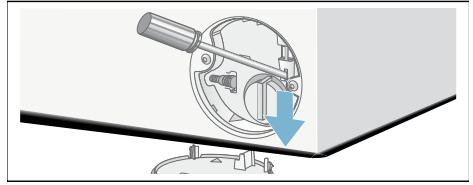

Hibák és megoldások

Vészkioldó

pl. áramkimaradás esetén

Utasítás: Amint visszaáll a tápellátás, a program folytatódik.

Figyelmeztetés

Forrázásveszély!

Magas hőmérsékleten történő mosáskor, a mosószeres víz és a ruhák megérintésekor fennáll a forrázás veszélye.

Ha lehetséges, hagyja lehűlni.

Figyelmeztetés

Sérülésveszély!

Ha benyúl a még forgó dobba, megsérülhet a keze.

Ne nyúljon a dobba, ha az forog. Várja meg, amíg a dob leáll.

Figyelem!









Víz okozta kár

A készülékből távozó víz kárt okozhat. Ha víz látható az ajtóüvegen keresztül, ne nyissa ki a mosógép ajtaját.



Ha ki szeretné venni a ruhákat, a mosógép ajtaja a következőképpen nyitható:

1. Kapcsolja ki a készüléket. Húzza ki a hálózati csatlakozót.
2. Eressze le a vizet.

A kijelzőn megjelenő információk

Kijelzés	Ok / Megoldás
 világit	<ul style="list-style-type: none"> Túl magas hőmérséklet. Várjon, amíg csökken a hőmérséklet. Túl magas a vízszint. Nem helyezhető be több ruha. Azonnal csukja be az ajtót, ha nyitva van. A program folytatásához nyomja meg a Start Reload  gombot.
 villog	<ul style="list-style-type: none"> Előfordulhat, hogy a ruhák beakadtak. Nyissa ki és csukja be ismét az ajtót, majd nyomja meg a Start Reload  gombot. Ha szükséges, nyomja be az ajtót kattánásig, vagy vegyen ki néhány ruhát, és nyomja be az ajtót kattánásig. Szükség esetén kapcsolja ki, majd ismét be a készüléket, állítsa be a programot, végezze el az egyéni beállításokat, majd indítsa el a programot.
 világit	<ul style="list-style-type: none"> Nyissa ki teljesen a hidegvíz-csapot, Meghajlott vagy eltömődött a vízellátást biztosító cső, Túl alacsony a víznyomás. Tisztítsa meg a szűrőt. → 26. oldal
E: 18	<ul style="list-style-type: none"> Eltömődött a leeresztőszivattyú. Tisztítsa meg a leeresztőszivattyút. → 25. oldal Eltömődött a leeresztőtömlő/leeresztőcső. Tisztítsa meg a leeresztőtömlőt a csőszifonon. → 26. oldal
E: 23	Víz található az alapelemeznél, a készülék szivárog. Zárja el a csapot. Hívja a vevőszolgálatot. → 31. oldal
E: 32	<p>felváltva villog az End jelzéssel a program végén.</p> <p>Ez nem hiba: a kiegyensúlyozatlan töltetet érzékelő rendszer leállította a centrifugálási ciklust a ruhák nem egyenletes eloszlása miatt.</p> <p>Oszlassa el a dobban a kisebb és nagyobb méretű ruhaneműket. Szükség esetén centrifugálja ki még egyszer a ruhákat.</p>
	A gyermekbiztonsági zár aktív – kapcsolja ki. → 20. oldal
 világit	A rendszer túl sok habot érzékelt, ezért a készülék kiegészítő mosási ciklust futtat le. Legközelebb ugyanekkora ruhamennyiség mosásához használjon kevesebb mosószert. → 19. oldal
Villog a Forgódob ápolása programhoz* tartozó  jelzőfény	<p>A dob és a külső tartály tisztítása és karbantartása érdekében futtassa le a Forgódob ápolása programot* vagy egy 60 °C-os programot.</p> <p>Utasítások</p> <ul style="list-style-type: none"> Indítsa el a programot ruhák behelyezése nélkül. Adjon hozzá mosóport vagy fehérítőt tartalmazó mosószert. A habképződés elkerülése érdekében a mosószer gyártója által javasolt mennyiség felét használja. Ne használjon gyapjú- és kényes ruhákhoz való mosószert. A tájékoztató hangjelzés ki- és bekapcsolása → 22. oldal
Egyéb kijelzések	Kapcsolja ki a berendezést, várjon 5 másodpercet, majd kapcsolja be újra. Ha újra megjelenik a kijelzés, hívja a vevőszolgálatot. → 31. oldal
* típustól függően	

Hibák és megoldások

Hiba	Ok / Megoldás
Víz szivárog a készülékből.	<ul style="list-style-type: none"> ■ Csatlakoztassa megfelelően vagy cserélje ki a leeresztőtömlőt. ■ Húzza meg a leeresztőtömlő csavarjait.
A készülék nem töltődik fel vízzel.	<ul style="list-style-type: none"> ■ Megnyomta a Start Reload  gombot? ■ Ki van nyitva a csap?
Nem adagolódik a mosószert.	<ul style="list-style-type: none"> ■ Előfordulhat, hogy eltömődött a szűrő? Tisztítsa meg a szűrőt. → 26. oldal ■ Meghajlott vagy eltömődött a vízellátást biztosító cső?
Az ajtó nem nyitható ki.	<ul style="list-style-type: none"> ■ A biztonsági funkció aktív. Utasítás: A mosógép ajtaja biztonsági okokból zárva marad, ha a vízszint vagy a hőmérséklet túl magas (lásd → "Program törlése" a(z) 21. Oldalon), illetve ha a dob még forog. ■ Ki van választva a - - (Öblítóstop = nincs befejező centrifugálás) opció? → 21. oldal ■ Az ajtó csak a vészkioldóval nyitható ki? → 27. oldal
Nem indul el a program.	<ul style="list-style-type: none"> ■ Megnyomta a Start Reload  vagy Késleltetett indítás gombot? ■ Be van csukva az ajtó? ■ Be van kapcsolva a gyermekbiztonsági zár ? Kapcsolja ki. → 20. oldal
A program indulásakor a dob hirtelen megrándul vagy megrázkódik.	Ez nem hiba: a belső motorellenőrzés miatt a dob hirtelen megrándulhat vagy megrázkódhat a mosási program indulásakor.
A készülék nem ereszti le a vizet.	<ul style="list-style-type: none"> ■ Ki van választva a - - (Öblítóstop = nincs befejező centrifugálás) opció? → 21. oldal ■ Tisztítsa meg a leeresztőszivattyút. → 25. oldal ■ Tisztítsa meg a leeresztőcsövet és/vagy a leeresztőtömlőt. → 26. oldal
Nem látható víz a doban.	Ez nem hiba: a víz a látható szint alatt van.
A centrifugálás eredménye nem megfelelő. A ruhák vizesek vagy túl nedvesek.	<ul style="list-style-type: none"> ■ Ez nem hiba: a kiegyensúlyozatlan töltetet érzékelő rendszer leállította a centrifugálási ciklust a ruhák nem egyenletes eloszlása miatt. A kisebb és nagyobb méretű ruhaneműket egyenletesen oszlassa el a doban. ■ Ki van választva a Vasalásköny.* opció? → 16. oldal ■ Túl alacsony a kiválasztott centrifugálási sebesség?
Többször lefut a centrifugálási ciklus.	Ez nem hiba: a kiegyensúlyozatlan töltetet érzékelő rendszer beállítja az egyensúlyt.
A program a szokásosnál hosszabb ideig tart.	<ul style="list-style-type: none"> ■ Ez nem hiba: a kiegyensúlyozatlan töltetet érzékelő rendszer beállítja az egyensúlyt a ruhák többszöri átrendezésével. ■ Ez nem hiba: a habképződést érzékelő rendszer bekapcsolt, és hozzáadott egy öblítési ciklust.
A program időtartama módosul a mosási ciklus közben.	Ez nem hiba: a programszakaszok az adott mosási folyamathoz vannak optimalizálva. Emiatt a program kijelzőn jelzett hossza módosulhat.

* tipustól függően

Hiba	Ok / Megoldás
Víz maradt az öblítőrekeszben ☹️.	<ul style="list-style-type: none"> ■ Ez nem hiba: az öblítőszer hatékonyságát nem befolyásolja. ■ Szükség esetén tisztítsa ki az adagolót.
Kellemetlen szag vagy zírós lerakódás a mosógépben.	<p>Típustól függően válassza a Forgódob ápolása* vagy Pamut 90 °C programot, ruhák behelyezése nélkül.</p> <p>Adjon hozzá mosóport vagy fehérítőt tartalmazó szert.</p> <p>Utasítás: A habképződés elkerülése érdekében a mosószer gyártója által javasolt mennyiség felét használja. Ne használjon gyapjú- és kényes ruhákhoz való mosószert.</p>
A 🌀 szimbólum világtani kezd a kijelzőn. Előfordulhat, hogy hab szivárog a mosószer-adagolóból.	Túl sok mosószert használt? → "Habképződés érzékelése" a(z) 19. Oldalon
Erős zajok, rezgés és a készülék elmozdulása a centrifugálási és/vagy leeresztési ciklus alatt.	<p>A szivattyúzást és a mosást eltérő zajok kísérik.</p> <ul style="list-style-type: none"> ■ Megfelelően szintezte a készüléket? Állítsa be a szintezőlabákat. → 37. oldal ■ Rögzítette a készülék lábait? Rögzítse a készülék lábait. → 37. oldal ■ Eltávolította a szállítási rögzítőelemeket? Távolítsa el a szállítási rögzítőelemeket. → 34. oldal
A készülék működése közben a kijelző és a jelzőfények nem aktívak.	<ul style="list-style-type: none"> ■ Áramkimaradás volt? ■ Kiegyezt a biztosítékok? Javítsa meg vagy cserélje ki a biztosítékokat. ■ Ha a hiba többször előfordul, hívja a vevőszolgálatot. → 31. oldal
Mosószermaradványok láthatók a ruhákon.	<ul style="list-style-type: none"> ■ Bizonyos foszfátmentes mosószerek vízben nem oldódó adalékokat tartalmaznak. ■ Válassza a Öblítés opciót, vagy mosás után kefélje át a ruhákat.
Szünet üzemmódban a 🌀 szimbólum világit a kijelzőn.	<ul style="list-style-type: none"> ■ Túl magas a vízszint. Nem helyezhető be több ruha. Azonnal csukja be az ajtót, ha nyitva van. ■ A program folytatásához nyomja meg a Start Reload  gombot.
Szünet üzemmódban a 🌀 szimbólum kialszik a kijelzőn.	Az ajtó kinyitható. Behelyezhetők a ruhák.
Ha nem sikerül a hiba elhárítása (a készülék ki- és bekapcsolásával), vagy javítás szükséges:	<ul style="list-style-type: none"> ■ Kapcsolja ki a készüléket, és húzza ki a hálózati csatlakozót. ■ Zárja el a vízcsapot, és hívja a vevőszolgálatot. → 31. oldal
* típustól függően	



Vevőszolgálat

Ha nem tudja megoldani a hibát, hívja a vevőszolgálatot.

Minden esetben találunk megfelelő megoldást, amellyel elkerülhető, hogy a szerelők feleslegesen kiszálljanak a helyszínre.

Kérjük, adja meg a vevőszolgálatnak a készülék termékszámát (E-Nr.) és gyártási számát (FD).

E-Nr. _____ FD _____

E-Nr. Termékszám
FD Gyártási szám

Ezek az adatok (típustól függően) az alábbi helyeken vannak feltüntetve:

- Az ajtó vagy a szűrőfedél belső oldalán
- A készülék hátulján

Bízzon a gyártó szakértelmében.

Vegye fel a kapcsolatot munkatársainkkal. Így biztos lehet abban, hogy a javításokat képzett szakemberek végzik eredeti cserealkatrészek használatával.



Műszaki adatok

Méretek:

850 x 600 x 590 mm

(magasság x szélesség x mélység)

Súly

63–83 kg (típustól függően)

Hálózati csatlakozás:

Hálózati feszültség 220–240 V / 50 Hz

Névleges áramerősség 10 A

Névleges teljesítmény 2300 W

Víznyomás:

100–1000 kPa (1–10 bar)

Áramfogyasztás kikapcsolt

állapotban:

0,12 W

Energiafogyasztás használatra kész

állapotban (bekapcsolva hagyott

üzem mód):

0,50 W



Elhelyezés és csatlakoztatás

A készülékhez mellékelt alkatrészekkel

Utasítások

- Ellenőrizze, hogy a készülék sérült-e a szállítás során. Ha a gép meghibásodott, ne használja. Reklamáció esetén forduljon a forgalmazóhoz, akinél a készüléket vásárolta, vagy vevőszolgálatunkhoz.
- A dobban található nedvesség az utolsó ellenőrzésből származik.

A dob tartalma és a készülékhez mellékelt tömlők típustól függően változnak.

- **Normál**

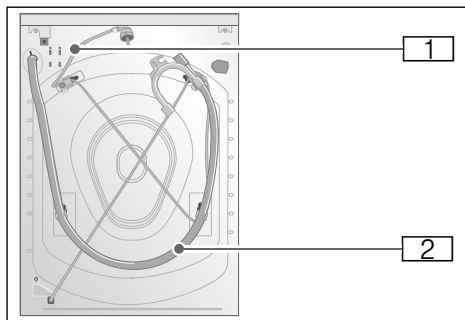

■ Aqua-Secure

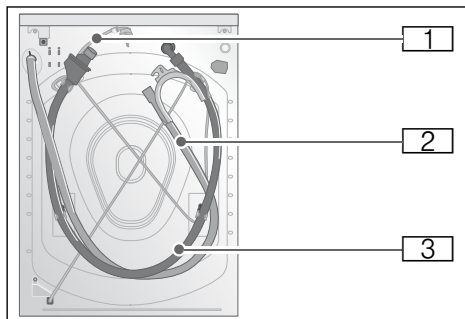

■ Aqua-Stop

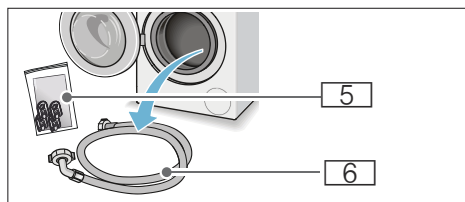
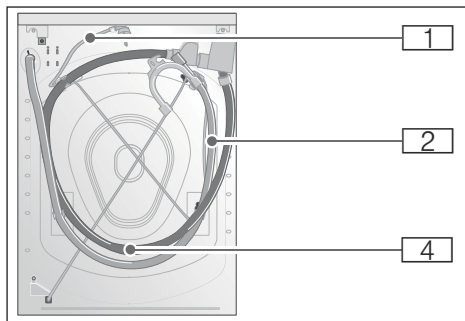

- 1 Hálózati csatlakozó
- 2 Vízleeresztést biztosító cső könnyökidommal
- 3 Vízellátást biztosító cső Aqua-Secure típusok esetén
- 4 Vízellátást biztosító cső Aqua-Stop típusok esetén
- 5 Tasak:
 - Használati és beszerelési útmutató + kiegészítő dokumentum a használati és beszerelési útmutatóhoz
 - Vevőszolgálat címlistája*
 - Garancia*
 - Takarékelemek a szállítási rögzítőelemek eltávolítása után láthatóvá vált nyílásokhoz
 - Mérési segédeszköz* folyékony mosószerhez
 - Adapter tömítőgyűrűvel (21 mm = 1/2" és 26,4 mm = 3/4" közötti méret)*
- 6 Vízellátást biztosító cső hagyományos típusok esetén

*

Emellett a vízleeresztő cső szifonhoz csatlakoztatásához egy csőbilincs szükséges (24–40 mm átmérő, elérhető a szaküzletekben).

Hasznos szerszámok

- Vízmérték a szintezéshez
- Csavarkulcs
 - 13-as fejjel a szállítási pántok meglazításához, és
 - 17-es fejjel a készülék lábainak szintezéséhez

Biztonsági utasítások

Figyelmeztetés Sérülésveszély!

- A mosógép nagyon nehéz. A mosógép emelésekor és szállításakor legyen óvatos, és viseljen védőkesztyűt.
- Ha a mosógépet a kiálló alkatrészeinél (pl. az ajtajánál) fogva emelik fel, az adott alkatrész letörhet, és sérülést okozhat. A mosógépet ne a kiálló részeinél fogva emelje meg.
- Ha a cső és a tápkábel elvezetése nem megfelelő, azok kihúzódhatnak vagy megsérülhetnek. A tömlőket és a vezetékeket úgy vezesse el, hogy ne álljon fenn a kihúzódás veszélye.

Figyelem!

A készülék károsodásának veszélye

Fagyott állapotban a csövek megrepedhetnek/szét pattanhatnak. Ne állítsa fel a mosógépet szabadtéren, illetve fagyveszélyes helyeken.

Figyelem!

Víz okozta kár

A vízellátást és vízvezetést biztosító csövek csatlakozási pontjai víznyomás alatt vannak. A szivárgás és a vízkárok elkerülése érdekében kövesse az ebben a részben leírt utasításokat.

Utasítások

- Az itt jelzett biztonsági információkon túl a helyi víz- és elektromos szolgáltatók különleges előírásait is be kell tartani.
- Ha kételyei lennének, a készülék beszerelését bízza szakemberre.

A beszerelés helye

Utasítás: A mosógépet stabilan kell elhelyezni, hogy ne mozduljon el.

- A készüléket szilárd és vízszintes felületre helyezze.
- A puha padlók és padlóborítások erre nem alkalmasak.

Talapzatra vagy fa gerendaszerkezetre épített padlóra helyezett készülék

Figyelem!

A készülék károsodásának veszélye

A mosógép elmozdulhat és leborulhat az alapzatról centrifugálás közben. A készülék lábait tartóbilinccsel rögzíteni kell.

Rendelési szám: WMZ 2200, WX 975600, Z 7080X0

Utasítás: Fa gerendaszerkezetre épített padló esetén a mosógépet a következők szerint szerelje be:

- Lehetőség szerint a sarokba,
- Vízálló (min. 30 mm vastag) falpra, amely szorosan a padlóhoz van csavarozva.

Fiókos emelvényre történő beszerelés

Emelvény rendelési száma: WMZ 20490, WZ 20490, WZ 20520

Főzőfülkébe szerelt készülék

Figyelmeztetés Életveszély!

A feszültség alatt lévő alkatrészek megérintésekor fennáll az áramütés veszélye.

Ne távolítsa el a készülék takarólemezt.

Utasítások

- 60 cm széles mélyedés szükséges.

- A mosógép kizárólag olyan egybefüggő munkalap alá szerelhető, amely biztonságosan rögzítve van a szomszédos szekrényekhez.

A szállítási rögzítőelemek eltávolítása

Figyelem!

A készülék károsodásának veszélye

- A gép a biztonságos szállítás érdekében szállítási rögzítőelemekkel van felszerelve. Ha nem távolítja el a szállítási rögzítőelemeket, a gép működés közben károsodhat. A készülék első használata előtt bizonyosodjon meg arról, hogy mind a négy szállítási rögzítőelemet eltávolította. Tárolja a rögzítőelemeket biztonságos helyen.
- A készülék későbbi szállításánál bekövetkező esetleges károsodások elkerülése érdekében szállítás előtt vissza kell szerelni a szállítási rögzítőelemeket.

Utasítás: Tárolja a csavarokat és csőbillencseket összezsavarozva egy biztonságos helyen.

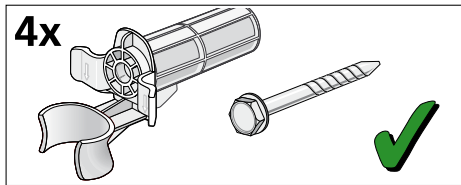

1. Vegye ki a csöveket a tartóelemekből.

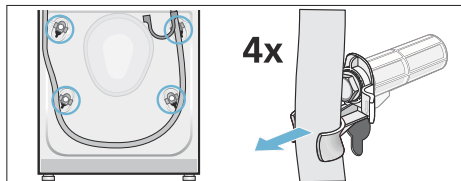

2. Távolítsa el a tápkábelt a tartóelemekből. Csavarozza ki és távolítsa el a szállítási rögzítőelemek mind a négy csavarját. Távolítsa el a csőbillencseket.

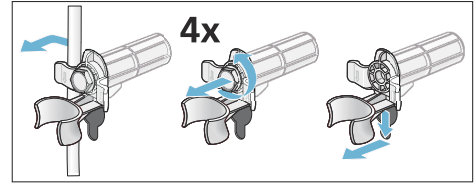

3. Szerelje fel a takaróelemeket. Rögzítse a takaróelemeket a helyükön a kampók megnyomásával.

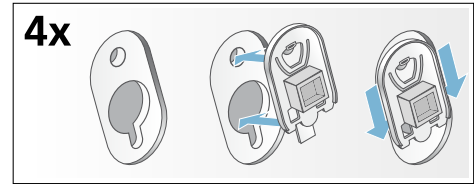

Tömlők és kábelek hossza

- Bal oldali csatlakozás

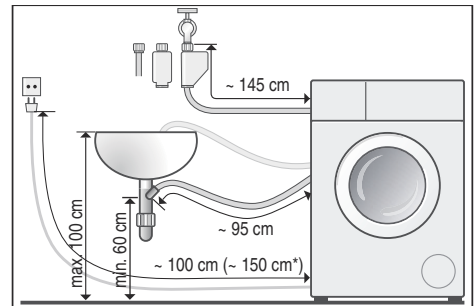

- Jobb oldali csatlakozás

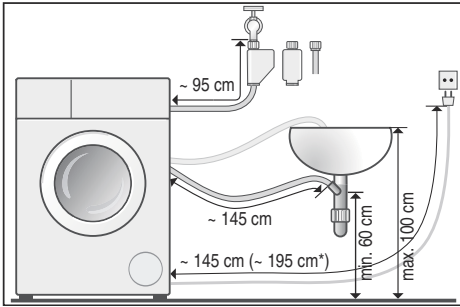

* típustól függően

Javaslat: A következő alkatrészek megvásárolhatók a szaküzletekben és a vevőszolgálaton:

- Kiegészítő alkatrész Aqua-Stop funkcióhoz és hidegvíz-bevezető tömlőhöz (kb. 2,5 m); rendelési szám: WMZ 2380, WZ 10130, Z 7070X0
- Hosszabb (kb. 2,20 m-es) vízellátást biztosító cső a hagyományos modellekhez; egyéni alkatrészszám a vevőszolgálaton: 00353925

Vízbemenet

Figyelmeztetés Áramütés veszélye!

Az Aqua-Stop berendezés mágnesszeleppel rendelkezik. Az Aqua-Stop biztonsági szelep vízbe merítésekor fennáll az áramütés veszélye. Ne merítse vízbe a biztonsági szelepet.

Utasítások

- A mosógépet kizárólag hideg csapvízzel működtesse.
- Ne csatlakoztassa a készüléket nyomásmentesített vízmelegítő keverőcsapjához.
- Ne használjon már használt vízbevezető csövet. Csak a készülékkel együtt szállított vagy hivatalos szaküzletben vásárolt vízbevezető csövet használjon.

- Ne tekerje meg és ne nyomja össze a vízbevezető csövet.
- Ne módosítsa (vágja le vagy át) a vízellátást biztosító csövet (ellenkező esetben annak teherbírása nem biztosított).
- A csavarokat kizárólag kézzel szorítsa meg. Ha a csavarokat túl szorosra húzza egy szerszámmal (fogóval), a menet sérülhet.
- 21 mm-es (1/2") menetű csaphoz történő csatlakoztatáskor először szereljen fel adaptert* tömítőgyűrűvel (21 mm = 1/2" és 26,4 mm = 3/4" közötti méret).

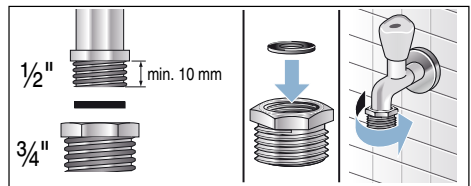

Optimális víznyomás a vízellátó rendszerben

Minimum 100 kPa (1 bar)

Maximum 1000 kPa (10 bar)

Ha a csap nyitva van, a víz áramlási sebessége legalább 8 l/perc.

Ha a víznyomás ennél nagyobb, szereljen be nyomáscsökkentő szelepet.

Csatlakoztatás

Csatlakoztassa a vízellátást biztosító csövet a vízcsapra (3/4" = 26,4 mm) és a készülékre (Aqua-Stop típusok esetén nem szükséges, mivel az beépített alkatrész):

- Típus: **Normál**

* típusától függően a csomag része

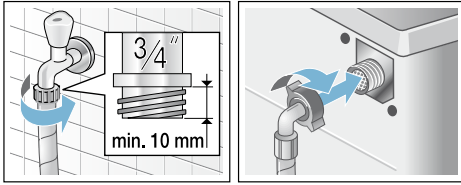

- Típus: **Aqua-Secure**

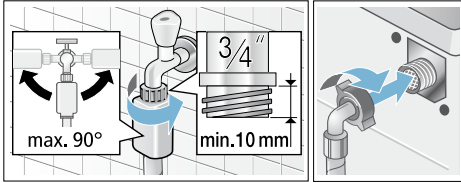

- Típus: **Aqua-Stop**

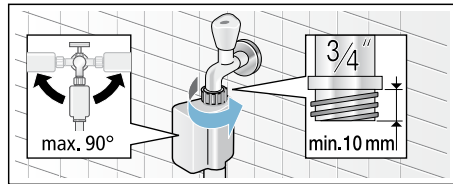

Utasítás: Nyissa ki óvatosan a vízcsapot, és ellenőrizze a csatlakozási pontok szivárgásmentességét. A csőcsatlakozó hálózati víznyomás alatt van.

Vízkiemenet

Figyelem! Víz okozta kár

Ha leeresztéskor a nagy víznyomás miatt a vízvezető cső kicsúszik a mosdókagylóból vagy a csatlakozóból, a kifolyó víz kárt okozhat. Rögzítse a vízvezető csövet, hogy az ne csúszhasson ki.

Utasítások

- Ne tekerje vagy feszítse meg a vízvezető csövet.
- A padló és a vízkiemeneti pont magassága közötti különbség min. 60 cm és max. 100 cm

A vízvezető cső az alábbiak szerint helyezhető el:

- **Lefolyóba vezetés**

⚠ Figyelmeztetés Forrázásveszély!

Magas hőmérsékleten történő mosáskor, a forró mosószeres víz megérintésekor (pl. amikor leereszti a forró vizet a mosdókagylóba) fennáll a forrázás veszélye. Ne érjen a forró vízhez.

Figyelem!

A készülék/ruhák károsodásának veszélye

Ha a vízvezető cső vége a leeresztett vízbe merül, a készülék visszaszivattyúzhatja a vizet, és a berendezés vagy a ruhák károsodhatnak.

Ellenőrizze a következőket:

- A víz leeresztését a mosdókagylóból nem akadályozza dugó.
- A vízvezető cső vége nem merül a leeresztett vízbe.
- A víz megfelelő sebességgel távozik.

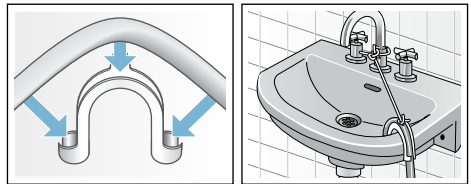

- **Vízvezetés szívócsőbe**

Biztosítsa a csatlakozást 24–40 mm átmérőjű rögzítőbilinccsel (szaküzletekben kapható).

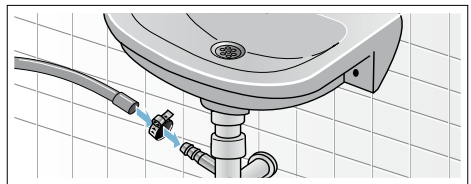

Vízszintezés

Szintezze a készüléket vízmérték segítségével.

A nem megfelelő szintezés erős zajt, rezgést és a mosógép elmozdulását okozhatja.

1. Lazítsa meg az anyákat: egy csavarkulccsal fordítsa azokat az óramutató járásával megegyező irányba.
2. Ellenőrizze és szükség esetén korigálja a mosógép vízszintezését vízmérték segítségével. Módosítsa a magasságot a készülék lábainak forgatásával.
A készülék mind a négy lábának szilárdan kell állnia a talajon.
3. Rögzítse az anyát a burkolathoz. A művelet közben tartsa erősen a lábat, és ne módosítsa annak magasságát.
A berendezés mind a négy lábának anyáját szorosan a burkolathoz kell csavarni.

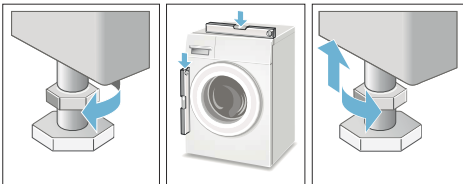

Elektromos csatlakozás

⚠ Figyelmeztetés **Életveszély!**

A feszültség alatt lévő alkatrészek megérintésekor fennáll az áramütés veszélye.

- Soha ne érjen vizes kézzel a hálózati csatlakozóhoz.
- A károsodás elkerülése érdekében a hálózati csatlakozót ne a vezetéknel, hanem a csatlakozódugónál fogva húzza ki.

- Soha ne húzza ki a hálózati csatlakozót a készülék működése közben.

Vegye figyelembe és biztosítsa a következőket:

Utasítások

- A hálózati feszültség és a mosógépen (annak adattábláján) feltüntetett feszültségérték megegyezik.
A szükséges hálózati összterhelés és biztosíték az adattáblán van feltüntetve.
- A mosógép megfelelően földelt aljzattal csatlakozik a váltakozó áramú hálózatra.
- A hálózati csatlakozódugó megfelelően illeszkedik az aljzatba.
- A kábel keresztmetszete megfelelő.
- A földelés megfelelő.
- A hálózati kábel cseréjét kizárólag szakképzett villanszerelő végzi (amikor az szükséges). Csere hálózati kábelek a vevőszolgálaton vásárolhatók.
- Ne használjon elosztót vagy hosszabbító kábelt.
- Kizárólag a  jellel ellátott földzárlat-megszakító használható. Csak ez a jel garantálja a jelenleg hatályos szabályozásoknak való megfelelést.
- A hálózati kábel szabadon elérhető.
- A hálózati kábel nincs meghajolva, összenyomva, módosítva vagy elvágva.
- A hálózati kábel nem érintkezik hőforrással.

Az első mosás előtt

A mosógép a gyártást követően alapos ellenőrzésen esett át. A termék gyártásából származó maradványok és az ellenőrzések után esetlegesen a készülékben maradt víz eltávolításához az első mosási ciklust ruhák **nélkül** futtassa le.

Utasítás: A mosógép **üzembe helyezését** és **csatlakoztatását megfelelően kell elvégezni.**

→ 31. oldal

1. Ellenőrizze a készüléket.
Utasítás: Ha a gép meghibásodott, ne használja. Tájékoztassa a vevőszolgálatot.
2. Vegye le a védőfóliát a készülék tetejéről és a kezelőpanelről.
3. Csatlakoztassa a hálózati csatlakozót.
4. Nyissa ki a vízcsapot.
5. Ne tegyen a gépbe ruhát. Csupka be az ajtót.
6. Típustól függően indítsa el a **Forgódob ápolása*** vagy a **Pamut 90 °C** programot.
7. Nyissa ki a mosószer-adagolót.
8. Öntsön körülbelül 1 liter vizet a **II** jelű rekeszbe.
9. Öntsön hagyományos mosószert a **II** jelű rekeszbe.
Utasítás: A habképződés elkerülése érdekében a mosószer gyártója által javasolt mennyiség felét használja. Ne használjon gyapjú- és kényes ruhákhoz való mosószert.
10. Csupka be a mosószer-adagolót.
11. Nyomja meg a Start Reload  gombot.
12. Ha a program lejárt, kapcsolja ki a készüléket.

A mosógép mostantól használatra kész.

* típustól függően

Szállítás

pl. hazaszállításkor

Előkészítő lépések:

1. Zárja el a vízcsapot.
2. Csökkentse a víznyomást a vízellátást biztosító csőben.
→ "A vízbevezető rendszer szűrőjének eltömődése"
a(z) 26. Oldalon
3. Engedje le a maradék mosószeres vizet.
→ "Eltömődött a leeresztőszivattyú"
a(z) 25. Oldalon
4. Húzza ki a hálózati csatlakozót.
5. Távolítsa el a tömlőket.

A szállítási rögzítőelemek beszerelése:

1. Vegye le a takaróelemeket, és tárolja őket biztonságos helyen. Szükség esetén használjon csavarhúzó.

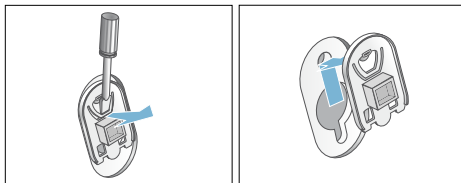

2. Helyezze be mind a 4 csőbilincset. Illessze a tápkábel stabilan a tartóelemekbe. Helyezze be és húzza meg a csavarokat.

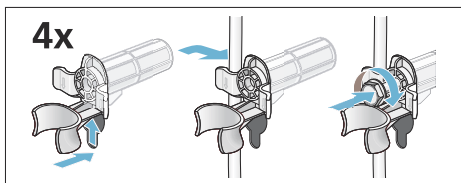

A készülék újbóli bekapcsolása előtt:

Utasítások

- A szállítási rögzítőelemeket el **kell** távolítani.
→ "A szállítási rögzítőelemek eltávolítása" a(z) 34. Oldalon
- Annak érdekében, hogy a maradék mosószer ne folyjon a lefolyóba a következő mosáskor: öntsön 1 liter vizet a **II** jelű rekeszbe, és indítsa el a **Szivattyúzás** programot.



Aqua-Stop garancia

Kizárólag Aqua-Stop készülékekhez

Az adásvételi megállapodás alapján az eladóval szemben támasztott garanciális igényeken és a készülék garanciáján felül a következő esetekben nyújtunk kártérítést:

1. Ha az Aqua-Stop rendszer hibájából történik vízkár, lakossági vevő esetén megtérítjük a kárt.
2. A garanciális kötelezettség a készülék teljes hasznos élettartama alatt érvényes.
3. A garanciális igények előfeltétele, hogy az Aqua-Stop funkcióval rendelkező készüléket az előírásaink szerint szereljék be és csatlakoztassák, ami magában foglalja a megfelelően beszerelt Aqua-Stop kiegészítő alkatrészt (eredeti tartozék).
A garancia nem vonatkozik a csapnál lévő Aqua-Stop csatlakozáshoz vezető vízvezetékek és azok szerelvényeinek meghibásodására.
4. Az Aqua-Stop funkcióval rendelkező készülékeket nem kell felügyelni a működés során, és nem kell elzárni a csapot a működést követően. A csapot csak akkor kell elzárni, ha hosszabb időre távozik otthonról, pl. néhány hetes szabadságra megy.



Tanácsadás és javítási megrendelés zavarok esetén

H +361 489 5461

Az egyes országok vevőszolgálati elérhetőségei megtalálhatók a mellékelt vevőszolgálati jegyzékben.

Robert Bosch Hausgeräte GmbH
Carl-Wery-Straße 34
81739 München, GERMANY



9001123064 (9508)