



Register your new Bosch now:
www.bosch-home.com/welcome



**Tørretumbler
WTG864B8SN**



BOSCH

da Brugs- og opstillingsvejledning

Din nye tørretumbler

Du har valgt en tørretumbler af mærket Bosch.

Brug et par minutter på at læse denne tekst, så du kan lære alle fordelene ved din tørretumbler at kende.

Alle tørretumblere, der leveres fra vores fabrik, bliver grundigt kontrolleret for fejl og mangler, så vi kan være sikre på, at de lever op til de høje kvalitetskrav, som mærket Bosch står for.

Der findes flere oplysninger om vores produkter, tilbehør, reservedele og service på vores hjemmeside www.bosch-home.com eller ved henvendelse til vores kundeservicecentre.

Hvis betjenings- og opstillingsvejledningen beskriver forskellige modeller, henvises til forskellene på de pågældende steder.



Tag først tørretumbleren i brug, når du har læst denne betjenings- og opstillingsvejledning igennem!

Generelt om symboler, signalord, tips og procedurer

Advarsel!

Kombination af dette symbol og signalord advarer om en potentielt farlig situation. Tilsidesættelse af denne anvisning kan medføre tilskadekomst og død.

Pas på!

Dette signalord advarer om en potentielt farlig situation. Tilsidesættelse af denne anvisning kan medføre materielle skader og/eller miljøskader.

Anvisning / tip

Anvisninger om optimal brug af maskinen / andre nyttige oplysninger.

1. 2. 3. / a) b) c)

Handlingsrækkefølger angives med tal eller bogstaver.

■ / -

Oprensninger vises med en firkant-bullet eller med en skråstreg.

Indholdsfortegnelse

 Anvendelse iht. formål	4	Ændre program eller efterfylde vasketøj	25
 Sikkerhedsanvisninger	4	Program, afbryde	25
Børn/personer/kæledyr	4	Programslut	26
Installation	6	Tage vasketøj ud og slukke for tørretumbler	26
Drift	7	Rensning af frugfilter	26
Rengøring/vedligeholdelse	10	Tømme kondensvandbeholder	27
 Miljøbeskyttelse	12	 Indstilling af lydssignal	28
Emballage/kasserede apparater	12	 Rengøring	29
Sparetips	12	Rengøre tørretumbler og betjeningsfelt	29
 Opstilling og tilslutning	13	Rense varmeveksler	29
Leveringsomfang	13	Rense fugtføler	30
Opstilling og tilslutning af tørretumbler	13	 En fejl, hvad gør man?	31
Ekstra tilbehør	15	 Kundeservice	33
Transport og frostbeskyttelse	15	 Forbrugsværdier	34
 Kort oversigt over det vigtigste	16	Tablet over forbrugsværdier	34
 Lær tørretumbleren at kende	17	Mest effektive program til tekstiler af bomuld	34
Tørretumbler	17	 Tekniske data	35
Betjeningsfelt	18		
Displayfelt	19		
 Vasketøj	20		
Forberede vasketøj	20		
Sortering af vasketøj	20		
 Programmer og taster	21		
Programmer	21		
Taster	23		
 Betjening af tørretumbleren	24		
Lægge vasketøj i tørretumbleren og tænde den	24		
Indstille program	24		
Starte program	25		
Programforløb	25		



Anvendelse iht. formål

- Maskinen er kun beregnet til privat brug i husholdninger.
- Apparatet må ikke opstilles eller anvendes på steder med frostfare og/eller med udendørs forhold. Apparatet kan blive beskadiget, hvis restvand inde i apparatet fryser til is. Hvis slangerne fryser, kan de knække/springe.
- Denne maskine må kun bruges i husholdninger til tørring og opfriskning af vasketøj, som er blevet vasket i vand, og som tåler tørring i tørretumbler (se plejemærkerne på tøjet). Enhver anden anvendelse er ikke anvendelse i henhold til maskinens formål og er ikke tilladt.
- Denne maskine er beregnet til brug op til en højde på maksimalt 4000 meter over havets overflade.

Inden maskinen tages i brug:

Kontroller maskinen for synlige skader. Tag ikke maskinen i brug, hvis den er beskadiget. Kontakt leverandøren eller kundeservice i tilfælde af problemer.

Læs og følg anvisningerne i brugs- og installationsvejledningen og alle andre dokumenter, som følger med apparatet.

Opbevar dokumentationen til senere brug eller til efterfølgende ejere af maskinen.



Sikkerhedsanvisninger

Følgende sikkerhedsanvisninger og advarsler har som formål at beskytte brugeren mod tilskadekomst og at forhindre materielle skader på omgivelserne.

Det er derudover vigtigt at tage de nødvendige forholdsregler og udvise den nødvendige omhu ved installation, vedligeholdelse, rengøring og betjening af apparatet.

Børn/personer/kæledyr



Advarsel Livsfare!

Børn og andre personer, som ikke er i stand til at vurdere de risici, der er forbundet med brugen af apparatet, kan komme til skade eller komme i livsfarlige situationer. Vær derfor opmærksom på følgende:

- Apparatet må bruges af børn over 8 år og af personer med reducerede fysiske, sensoriske eller mentale evner eller af personer med manglende erfaring eller viden, hvis de er under opsyn eller er blevet instrueret om sikker brug af apparatet af og har forstået den potentielle risiko, som brugen af apparatet indebærer.
 - Børn må ikke lege med apparatet.
 - Børn må ikke rengøre eller vedligeholde apparatet uden at være under opsyn.
 - Hold børn under 3 år og kæledyr borte fra apparatet.
 - Lad ikke apparatet være uden opsyn, når der er børn eller andre personer i nærheden, som ikke er i stand til at vurdere risikoen.
- Gør følgende, når apparatets skal kasseres: Træk netstikket ud af kontakten, **inden** nedledningen klippes over, og ødelæg derefter låsen i apparatets luge.

Advarsel

Fare for kvælning!

Børn kan blive fanget i emballage/plastfolie eller emballagedele, hvis de får lov til at lege med dem, eller de kan trække dem over hovedet og blive kvalt. Hold emballage, plastfolie og emballagedele udenfor børns rækkevidde.

Advarsel

Fare for forgiftning!

Vaskemidler og plejeprodukter kan forårsage forgiftning, hvis de indtages. Søg læge, hvis sådanne midler ved et uheld indtages. Opbevar vaskemidler og plejeprodukter utilgængeligt for børn.

Advarsel

Irritation af øjne/hud!

Vaskemidler og plejeprodukter kan forårsage irritation, hvis de kommer i kontakt med øjne/hud. Skyl øjne/hud grundigt i tilfælde af kontakt med vaskemidler og plejeprodukter. Opbevar vaskemidler og plejeprodukter utilgængeligt for børn.

Advarsel

Livsfare!

Børn kan låse sig inde i apparatet og derved komme i en livsfarlig situation.

- Opstil ikke apparatet bag en dør, fordi dette kan spærre for apparatets luge eller forhindre, at den kan åbnes helt.

Installation

Advarsel

Fare for elektrisk stød/brand/materiel skade/beskadigelse af apparatet!

Det kan medføre farlige situationer, hvis apparatet ikke bliver installeret korrekt.

Kontroller følgende:

- Netspændingen i kontakten skal svare til den mærkespænding, som er angivet på apparatet (typeskiltet). Tilslutningseffekten og den krævede sikringsstørrelse er angivet på typeskiltet.
- Apparatet må kun tilsluttes til en strømforsyning med vekselstrøm via en nationalt godkendt og jordforbundet kontakt, som er korrekt installeret.
- Netstikket og den jordforbundne stikkontakt skal passe sammen, og jordforbindelsen skal være korrekt installeret.
- Ledningens tværsnit skal være tilstrækkelig stort.
- Der skal altid være adgang til netstikket.
- Hvis der bruges et fejlstrømsrelæ, skal det være forsynet med følgende mærke: . Kun med dette mærke er det sikret, at fejlstrømsrelæet opfylder den gældende lovgivning.

Advarsel

Fare for elektrisk stød/brand/materiel skade/beskadigelse af apparatet!

Ændring eller beskadigelse af apparatets netledning kan medføre elektrisk stød, kortslutning eller brand som følge af overophedning. Netledningen må ikke lægges i løkker, blive klemt eller ændret, eller komme i kontakt med varmekilder.

Advarsel

Brandfare/fare for materiel skade/beskadigelse af apparatet!

Anvendelse af forlængerledninger og multistik kan medføre brand på grund af overophedning eller kortslutning. Tilslut apparatet direkte til en korrekt installeret stikkontakt med jordforbindelse. Brug ikke forlængerledninger, stikdåser med flere udtag eller dobbeltstik.

⚠ Advarsel**Fare for tilskadekomst/
materiel skade/beskadigelse
af apparatet!**

- Apparatet kan vibrere eller bevæge sig under driften med potentiel fare for tilskadekomst eller materielle skader.

Placer apparatet på et rent, plant og solidt underlag, og indjuster apparatet til vandret med skruefødderne ved hjælp af et vaterpas.

- Forkert placering (opstilling) af dette apparat ovenpå en vaskemaskine kan medføre tilskadekomst, materiel skade og/eller beskadigelse af apparatet.

Hvis dette apparat skal placeres ovenpå en vaskemaskine, skal vaskemaskinen som minimum have samme bredde og dybde, som apparatet, og apparatet skal fikseres med det dertil beregnede montagesæt → *Side 15*. Apparatet SKAL sikres med dette montagesæt. Det er ikke tilladt at opstille apparatet ovenpå et andet apparat på nogen anden måde.

- Hvis apparatet transporteres eller løftes i dele, der stikker ud (f.eks. apparatets luge), kan de knække af og derved forårsage tilskadekomst. Brug ikke dele, der stikker ud fra apparatet, til at transportere eller løfte det med.

⚠ Advarsel**Fare for tilskadekomst!**

- Apparatet er meget tungt. Der er fare for tilskadekomst, når det løftes. Løft ikke apparatet alene.
- Apparatet har skarpe kanter, som kan forårsage snitsår i hænderne. Hold ikke på de skarpe kanter, når apparatet løftes. Brug beskyttelseshandsker.
- Der er fare for snubling og tilskadekomst, hvis maskinens slanger og netledning ikke forlægges korrekt. Forlæg slanger og ledninger, så der ikke er fare for snubling.

Drift**⚠ Advarsel****Eksplisionsfare/brandfare!**

Vasketøj, som har været i kontakt med opløsningsmidler, olie, voks, voksfjerner, fedt eller pletfjerner, kan antændes, når det tørres i maskinen eller endda få apparatet til at

eksplodere. Vær derfor opmærksom på følgende:

- Skyl vasketøjet grundigt i varmt vand og sæbe, inden det tørres i maskinen.
- Tøjet skal være vasket, inden det tørres i apparatet.
- Vasketøj, der er blevet rensset med industrielle kemikalier, må ikke tørres i apparatet.

Advarsel **Eksplodingsfare/brandfare!**

- Materialerester, som ansamles i fnugfiltret, kan antændes under tørringen eller endda medføre, at apparatet begynder at brænde eller eksploderer. Rens fnugfiltret, hver gang der er blevet tørret vasketøj i apparatet.
- Bestemte genstande kan antændes under tørringen eller endda medføre, at apparatet begynder at brænde eller eksploderer. Fjern lightere og tændstikker fra lommerne i tøjet.
- Kulstøv eller mel i luften omkring apparatet kan medføre en eksplosion. Sørg for, at området omkring apparatet er rent, når det er i drift.

Advarsel **Brandfare/fare for materiel skade/beskadigelse af apparatet!**

Hvis programmet afbrydes, inden tørreprocessen er afsluttet, forhindres vasketøjet i at køle tilstrækkeligt ned, hvad der kan medføre, at vasketøjet antændes, eller at der sker materiel skade eller beskadigelse af apparatet.

- Under den sidste del af tørreprocessen bliver vasketøjet i tromlen ikke opvarmet (afkølingsproces). Dette sikrer, at tøjet forbliver på en temperatur, hvor det ikke tager skade.
- Sluk ikke for apparatet, før tørreprocessen er helt afsluttet, med mindre alt vasketøjet tages ud af tromlen med det samme og spredes ud (for at lade varme undslippe).

Advarsel **Fare for forgiftning/materiel skade!**

Kondensvandet er ikke drikkevand og kan være forurenset med fnug fra tøjet. Forurenset kondensvand kan være sundhedsskadeligt og kan forårsage materielle skader. Må ikke drikkes eller genanvendes.

⚠ Advarsel**Fare for forgiftning!**

Rengøringsmidler, som indeholder opløsningsmidler, som f.eks. rensesæbe, kan afgive giftige dampe. Brug ikke rengøringsmidler, der indeholder opløsningsmidler.

⚠ Advarsel**Fare for tilskadekomst!**

- Hvis man støtter sig til/sidder på den åbne luge, kan apparatet vælte, hvilket kan medføre tilskadekomst. Brug ikke den åbne luge som støtte.
- Apparatets topplade kan knække, hvis personer står på den, hvilket kan medføre tilskadekomst. Stå ikke ovenpå apparatet.
- Der er fare for håndskader, hvis hænderne stikkes ind i tromlen, mens den stadig drejer rundt. Vent, til tromlen ikke længere drejer.

⚠ Advarsel**Fare for forbrænding!**

Apparatets bagpanel bliver meget varmt under driften. Rør ikke ved bagpanelets overflade, når det er varmt, og hold børn på sikker afstand.

**Pas på!****Fare for materiel skade/
beskadigelse af apparatet**

- Hvis der lægges mere vasketøj i apparatet end den maksimalt tilladte mængde, kan apparatet eventuelt ikke fungere korrekt, eller der kan opstå materiel skade eller beskadigelse af apparatet. Overskrid ikke den maksimale mængde af tørt vasketøj. Sørg for at overholde de maksimale tøj mængder, som er angivet for hvert program → Side 21.
- Apparatet kan blive beskadiget, hvis det anvendes uden fnugfilter, eller hvis fnugfiltret er defekt. Brug ikke apparatet uden fnugfilter eller med et defekt fnugfilter.
- Lette genstande, som hår og fnug, kan blive suget ind i apparatets luftindtag under driften. Sørg for, at lette genstande ikke kommer tæt på apparatet.
- Skum og skumgummi kan blive deformeret eller smelte, hvis de tørres i apparatet. Tør ikke vasketøj, som indeholder skum eller skumgummi i apparatet.

- Anvendelse af forkerte mængder vaskemiddel eller rengøringsmiddel kan medføre materiel skade eller beskadigelse af apparatet. Følg producentens anvisninger ved anvendelse af vaskemidler, plejeprodukter og rengøringsmidler.
- Hvis apparatet bliver overophedet, kan det eventuelt ikke fungere korrekt, eller der kan ske materiel skade eller beskadigelse af apparatet. Sørg for, at apparatets luftindtag aldrig bliver blokeret under driften, og at området omkring apparatet er tilstrækkeligt ventileret.
- Hold i selve stikket, når netstikket tages ud af kontakten, og træk aldrig i netledningen, fordi dette kan beskadige den.
- Der må ikke foretages tekniske ændringer af apparatet eller dets funktioner.
- Reparationer og andre former for arbejde på apparatet må kun udføres af kundeservice eller af en elektriker. Det samme gælder for en eventuel udskiftning af netledningen.
- Der kan bestilles en netledning som reservedel hos kundeservice.

Rengøring/vedligeholdelse

Advarsel **Livsfare!**

Apparatet drives med elektricitet. Der fare for elektrisk stød ved berøring af strømførende komponenter. Vær derfor opmærksom på følgende:

- Sluk for apparatet. Afbryd strømtilførslen til apparatet (træk netstikket ud).
- Rør aldrig ved netstikket med våde hænder.

Advarsel **Fare for forgiftning!**

Rengøringsmidler, som indeholder opløsningsmidler, som f.eks. renevæske, kan afgive giftige dampe. Brug ikke rengøringsmidler, der indeholder opløsningsmidler.

Advarsel **Fare for elektrisk stød/materiel skade/beskadigelse af apparatet!**

Det kan medføre en kortslutning, hvis der trænger fugtighed ind i apparatet. Apparatet må ikke rengøres med trykvand eller damprenser.

 Advarsel**Fare for tilskadekomst/
materiel skade/beskadigelse
af apparatet!**

Anvendelse af reservedele og tilbehør fra andre firmaer er farligt og kan medføre materiel skade eller beskadigelse af apparatet.

Anvend af sikkerhedsmæssige grunde kun originale reservedele og originalt tilbehør.

Pas på!**Fare for materiel skade/
beskadigelse af apparatet**

Rensemidler og midler til forbehandling af vasketøj (f.eks. pletfjerner, forbehandlingsspray osv.) kan forårsage skader, hvis de kommer i kontakt med apparatets overflader. Vær derfor opmærksom på følgende:

- Lad ikke sådanne midler komme i kontakt med apparatets overflader.
- Maskinen må kun rengøres vand og en blød fugtig klud.
- Fjern altid dråber eller rester af vaskemiddel med det samme.

Miljøbeskyttelse

Emballage/kasserede apparater



Bortskaf emballagen miljøvenligt.

Dette apparat er mærket i henhold til det europæiske direktiv 2012/19/EU om affald af elektrisk og elektronisk udstyr (waste electrical and electronic equipment - WEEE).

Dette direktiv indeholder bestemmelser mht. returnering og recycling af kasseret elektrisk udstyr gældende for hele EU.

Sparetips

- Centrifuger vasketøjet inden tørringen. Tørt vasketøj reducerer tørretiden og sænker energiforbruget.
- Fyld tørretumbleren med den maksimale tøjmenge.
Bemærk: Overskrid ikke de maksimale tøjmængder for programmerne, fordi dette medfører en forlængelse af tørretiden og en forøgelse af energiforbruget.
- Udluft rummet, og sørg for, at tørretumblerens luftindtag er utildækket, så luftudvekslingen ikke hindres.
- Rens fnugfiltret efter hver tørring. Et fyldt fnugfilter forlænger tørretiden og forøger energiforbruget.
- **Energisparetilstand:** Når tørretumbleren ikke er blevet betjent i længere tid, skifter den automatisk over til energisparetilstand inden programstart og efter programslut. Display og indikatorlamper slukkes efter nogle minutter, og start-tasten blinker. Belysningen aktiveres igen ved at trykke på en tast, åbne/lukke lugen eller ved at dreje på programvælgeren.



Opstilling og tilslutning

Leveringsomfang

- Tørretumbler
- Brugs- og opstillingsvejledning
- Uldkurv*
- Afløb for kondensvand*

Opstilling og tilslutning af tørretumbler



Advarsel Livsfare!

Tørretumbleren drives med elektrisk strøm, derved er der fare for elektrisk stød.

- Kontroller tørretumbleren for synlige skader. Tørretumbleren må ikke tages i brug, hvis den er beskadiget.
- Kontroller inden tilslutning af strømforsyningen, at den elektriske spænding, der er angivet på typeskiltet, stemmer overens med spændingen i stikkontakten.
- Der må kun anvendes fejlstrømsrelæer, som er forsynet med dette mærke .
- Sørg for, at netledningen ikke har knæk eller er i klemme, og at den ikke kommer i berøring med varmekilder eller skarpe kanter.

Advarsel

Børn kan blive spærret inde i tørretumbleren og dermed komme i livsfare!

Stil ikke tørretumbleren bag en dør eller skydedør, som kan forhindre eller blokere for åbning af tørretumblerens luge.

Pas på!

Fare for tilskadekomst

- Tørretumblerens høje vægt kan medføre tilskadekomst, når den løftes. Løft ikke tørretumbleren alene.
- Der er risiko for snitsår på hænderne på grund af tørretumblerens skarpe kanter. Hold ikke i tørretumblerens skarpe kanter.
- Fremspringende dele på tørretumbleren kan knække af, hvis den skubbes eller løftes ved hjælp af dem. Flyt ikke tørretumbleren ved hjælp af de fremspringende dele.

Pas på!

Risiko for beskadigelse af tørretumbler eller tekstiler

- Kontroller tørretumbleren for transportskader. Tag aldrig tørretumbleren i brug, hvis den er beskadiget.
- Vandrester i tørretumbleren kan fryse og beskadige den. Opstil ikke tørretumbleren i et rum med frostfare.

* afhængigt af model

da Opstilling og tilslutning

Vær opmærksom på følgende ved opstillingen:

- Underlaget skal være rent, jævnt og fast.
- Der skal altid være fri adgang til netstikket.
- Tørretumblersens luftindtag skal være utildækket, og der skal være tilstrækkelig ventilation.
- Tørretumblersens omgivelser skal holdes rene.
- Tørretumbleren skal indjusteres til vandret ved hjælp af skruefødderne.

Bemærk: Kontroller apparatets justering med et vaterpas, og ret om nødvendigt til. Ændr højden ved at dreje apparatets fødder.

Alle apparatets fødder skal stå fast på underlaget.

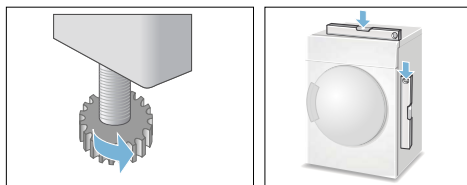

Forkert justering kan medføre kraftig støj, vibrationer og forkerte tromlebevægelser.

Bemærk: Få apparatet installeret af en fagmand, hvis du er i tvivl.

Ekstra tilbehør

Der kan bestilles ekstra tilbehør* hos kundeservice:

- **Monterings sæt til vaskesøjle:**
Pladsbesparende placering af tørretumbleren ovenpå en egnet vaskemaskine af samme dybde og bredde.
Tørretumbleren skal ubetinget fastgøres til vaskemaskinen med dette monterings sæt.
Bestillingsnr. med udtrækkelig bordplade: **WTZ11400**.
Bestillingsnr. uden udtrækkelig bordplade: **WTZ20410**.
- **Forhøjning:**
Lettere ilægning / udtagning af vasketøj ved opstilling af tørretumbleren på en forhøjning.
Vasketøjet kan transporteres med den integrerede vasketøjskurv i platformen.
Bestillingsnr.: **WMZ20500**.
- **Uldkurv:**
Tør enkelte tekstilstykker af uld, eller sportssko og tøjdyr i uldkurven.
Bestillingsnr.: **WMZ20600**.
- **Tilslutnings sæt for kondensvand til afløb:**
Kondensvandet kan afledes direkte i afløbet gennem en slange.
Bestillingsnr.: **WTZ1110**.

Transport og frostbeskyttelse

Tøm kondensvandbeholderen:

1. Sæt programvælgeren på et vilkårligt program.
2. Tryk på start-tasten.
3. Vent 5 minutter.
Bemærk: Kondensvandet bliver pumpet ud.
4. Tøm kondensvandbeholderen igen.
5. Sluk for tørretumbleren.





Pas på!

Der kan løbe restvand ud, som kan give vandskader.

Transporter tørretumbleren stående.

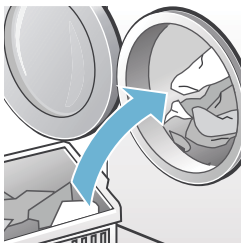
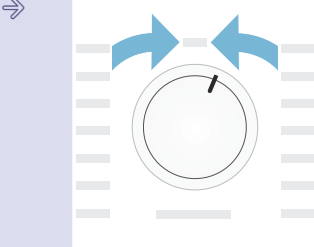
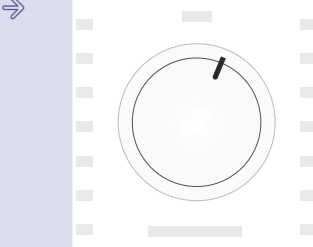
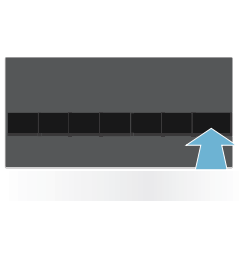
* afhængigt af model

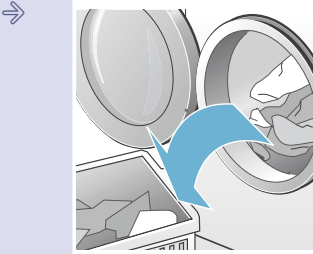
Kort oversigt over det vigtigste

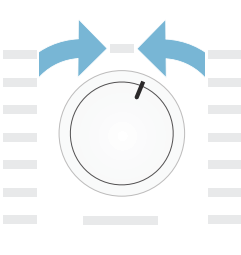
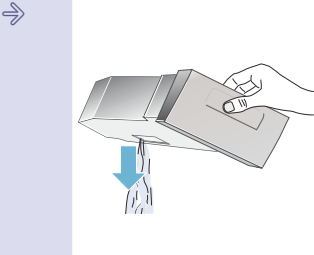
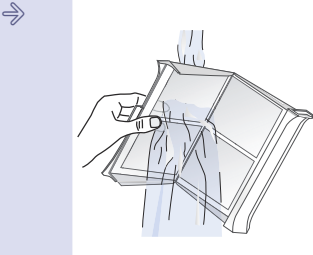
1			
	<p>Læg vasketøjet i tørretumbleren, og luk lugen.</p>	<p>Tænd for tørretumbleren</p>	<p>Vælg et program, og vælg de ønskede programforindstillinger.</p>
2			
	<p>Tryk på start-tasten .</p>	<p>Tørring.</p>	<p>Tag vasketøjet ud.</p>
3			
	<p>Sluk for tørretumbleren.</p>	<p>Tøm kondensvandbeholderen.</p>	<p>Rens frugfiltret.</p>

 Lær tørretumbleren at kende

Tørretumbler

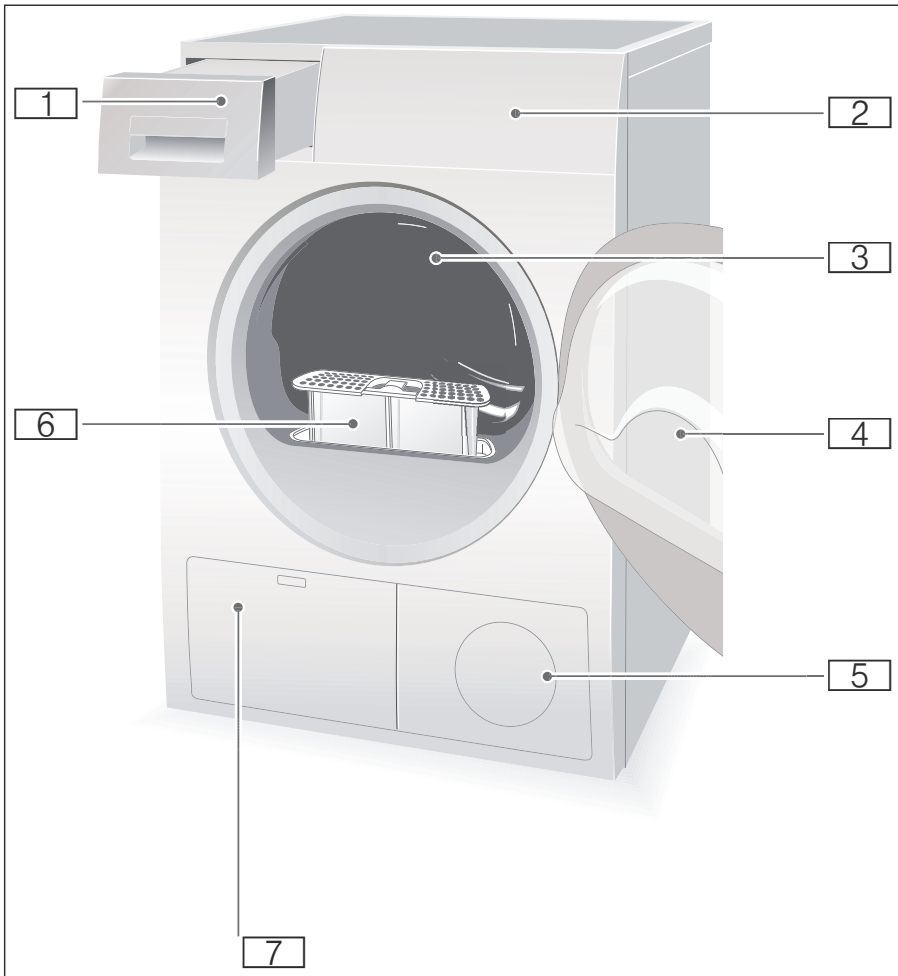

- 1** Kondensvandbeholder
- 2** Betjenings- og displayfelt
- 3** Indvendig belysning i tromlen (afhængigt af model)
- 4** Tørretumblerens luge
- 5** Luftindtag
- 6** Fnugfilter
- 7** Varmeveksler

da Lær tørretumbleren at kende

Betjeningsfelt

Bemærk: Alle taster er sensitive, en kort berøring er nok.

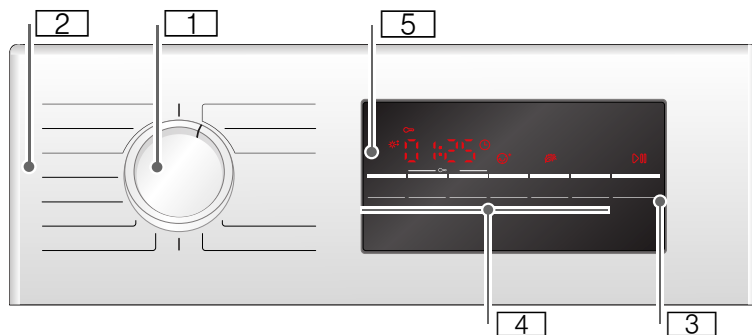

- 1 Programvælger** til tænd og sluk og til valg af program.
- 2 Programmer** → Side 21.
- 3 Start-tast** til start, afbrydelse eller pause af programmet → Side 23.
- 4 Taster** → Side 23.
- 5 Displayfelt med taster** → Side 19.

Displayfelt

Taster i displayfelt

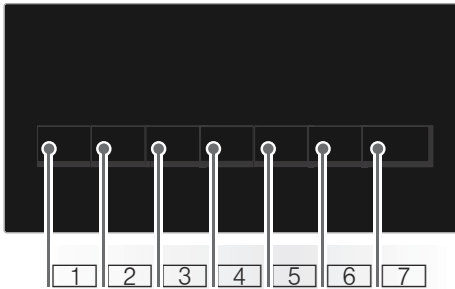

- 1 Valg af **Tørringsgrad.**
- 2 Valg af **Tørretid.**
- 3 Valg af **Færdig om - tid.**
- 4 Valg af **Antikrøl funktion.**
- 5 Valg af **Skånetørring.**
- 6 Aktivere/deaktivere **Lydsignal.**
- 7 Vælg **Start/Pause.**

Der findes udførlige beskrivelser af alle taster fra → *Side 23.*

Anzeigefeld



- ☀⁺ Der er valgt Antikrøl funktion.
- ☀⁺ Finindstilling af tørringsgrad.
- 🕒 Der er valgt et tidsprogram..
- 🕒 Der er valgt Færdig om - tid.
- 🔒 Der er valgt Børnesikring.
- 🌀 Der er valgt Centrifugeringshastighed.
- ☀ Der er valgt Skånetørring.
- 🔊 Lydsignal er aktiveret.
- ▶|| Der er valgt Start eller Pause.
- 3 h** Programforsinkelse i timer ved valg af Færdig om - tid.
- 1:27** Forventet programvarighed i timer og minutter.
- ☀ 📄 🗄 ☀ **End -P -** Programforløb: Tørring / Strygetørt / Skabstørt / Antikrøl funktion / Slut / Pause.
- 👤 Tøm kondensvandbeholder → *Side 27.*
- 📄 Rens frugtfiltre → *Side 27.*



Vasketøj

Forberede vasketøj



Advarsel **Eksplosions- og brandfare!**

Fjern lightere og tændstikker fra lommerne i tøjet.

Pas på!

Tørretumbleren og tekstilerne kan blive beskadiget.

Fjern alle genstande fra lommerne i tøjet, og vær opmærksom på følgende:

- Bind stofbælter, forklædebånd osv. sammen, anvend evt. en vaskepose.
- Luk lynlåse, hægter, maller og knapper. Knap store stykker vasketøj til, f.eks. betræk.
- Fjern metaldele, som f.eks. papirklips fra tekstilerne.
- Sorter vasketøjet efter stoftype og tørreprogram for at opnå et ensartet tørreresultat.
- Tør altid meget små tekstiler, f.eks. babystrømper, sammen med store stykker vasketøj, f.eks. håndklæder.
- Strikkede tekstiler, som T-shirts og sportstøj kryber ofte ved den første tørring. Anvend et skåneprogram.
- Tør ikke strygelet vasketøj for længe. Det medfører forøget krølning af tøjet.
- Anvend et tidsprogram til enkelte stykker vasketøj.
- Enkelte vaske- og plejemidler, f.eks. vaskestivelse eller skyllemiddel, indeholder partikler, som kan aflejre sig på fugtføleren. Dette kan påvirke følerens funktion negativt og dermed forringe tørreresultatet.

Anvisninger

- Doser vaske- og plejemidler iht. producentens angivelser ved vask af tøj, der skal tørres i tørretumbler.
- Rens fugtføleren regelmæssigt
→ Side 30.

Sortering af vasketøj

- Tåler tørretumbler
- Tørring ved normal temperatur
- Tørring ved lav temperatur
- Tåler ikke tørring i tørretumbler

Bemærk: Læg ikke vasketøjet i tørretumbleren direkte fra vaskemaskinen. Sorter det centrifugerede vasketøj, inden det lægges i tørretumbleren.

Hvis tynde tekstiler tørres sammen med tykke tekstiler eller tekstiler med flere lag stof, bliver de tørret uensartet. For at opnå en ensartet tørring skal de enkelte stykker vasketøj være af samme stoftype og struktur. Hvis tøjet stadig er for fugtigt efter tørringen, kan der vælges et tidsprogram til eftertørring
→ Side 21.

Pas på!

Risiko for beskadigelse af tørretumbler eller tekstiler.

Følgende tekstiler må ikke tørres i tørretumbleren:

- Vasketøj, der har olie på sig.
- Uvaskede tekstiler.
- Lufttætte tekstiler, f.eks. gummibelagt tøj.
- Følsomme stoffer, f.eks. silke, syntetiske gardiner.



Programmer og taster

Programmer

Program og tekstiler	Maksimal tøjmængde og program-indstillinger / info
Programnavn Hvilke tekstiler er programmet egnet til.	Maksimal tøjmængde beregnet efter tøjets vægt i tør tilstand Mulige program-indstillinger
Bomuld Ekstra skabstørt Slidstærke og kogefaste tykke tekstiler med flere lag af bomuld eller hør, som er længe om at tørre.	8 kg
Bomuld Skabstørt Normale slidstærke og kogefaste tekstiler af bomuld eller hør med ét lag.	8 kg
Bomuld Strygetørt Normale slidstærke og kogefaste tekstiler af bomuld eller hør med ét lag, som skal være fugtige efter tørringen, så de kan stryges eller hænges op.	8 kg
Strygelet Ekstra skabstørt Tykke tekstiler af syntetiske eller blandede fibre med flere lag, som er længe om at tørre.	3,5 kg
Strygelet Skabstørt Normale tekstiler af syntetiske eller blandede fibre med ét lag.	3,5 kg
Strygelet Strygetørt Normale tekstiler af syntetiske eller blandede fibre med ét lag, som skal være fugtige efter tørringen, så de kan stryges eller hænges op.	3,5 kg
Sport Vejr- og outdoorbeklædning med membranbelægning og vandafvisende tekstiler.	1,5 kg
Allergi+ Slidstærke håndklæder af bomuld.	6 kg
Mix Blandet vasketøj bestående af tekstiler af bomuld og syntetiske stoffer.	3 kg

Tidsprogram varmt Alle tekstiltyper, tidsprogram. Velegnet til fortørret eller let fugtigt vasketøj eller til eftertørring af tykke tekstiler med flere lag.	3 kg Programvarigheden kan indstilles med tasten til tørretid.
Anvisninger <ul style="list-style-type: none">■ Tør udelukkende uld, sportssko og tøjdyr med uldkurven → <i>Side 15</i>.■ I tidsprogrammet bliver restfugtigheden i vasketøjet ikke registreret automatisk. Gentag programmet, og forlæng evt. programvarigheden, hvis vasketøjet stadig er for fugtigt efter tørringen.	
Tidsprogram koldt Alle tekstiltyper. Til opfriskning eller luftning af tøj, som kun har været brugt ganske lidt.	3 kg Programvarigheden kan indstilles med tasten Tørretid.
Skjorter 15' For at opnå det optimale tørringsresultat må der maksimalt tørres 5 skjorter på én gang. Stryg tøjet, eller hæng det op efter tørringen, og lad det hvile et stykke tid: Derved bliver restfugtigheden jævnt fordelt.	1 kg
Super hurtig 40' Syntetiske fibre og let bomuld.	2 kg
Dunprogram Tekstiler, hovedpuder, sengetæpper og dyner med fyld af dun. Tør store tøjstykker separat.	1,5 kg
Uldfinish Tekstiler af uld eller med indhold af uld, som tåler tørretumbler.	3 kg

Taster

Taster	Forklaringer og anvisninger
Bemærk: Tasterne og de tilhørende funktioner kan ikke vælges i alle programmer.	
 (Tørringsgrad)	Hvis vasketøjet er for fugtigt efter tørringen, kan tørringsresultatet, som f.eks. for skabstørt, finjusteres. Med tørringsgraden kan tørringsresultatet forøges med tre trin fra ☀️ til ☀️☀️. Når tørringsresultatet er tilpasset, bibeholdes indstillingen i alle programmer med valgbart tørringsresultat, også efter at tørretumbleren er slukket. Bemærk: Jo højere tørringsgraden er, desto længere er programvarigheden.
 (Tørretid)	Indstil tørretiden til tidsprogrammerne. 20 minutter op til maksimalt 3 timer i trin på 10 minutter.
 (Færdig om)	Programmet afsluttes om 1h til 24h timer. Indstil Færdig om - tiden i trin på en time, hvorved programmets start kan udskydes. Det valgte antal timer, hvorefter programmet afsluttes, vises i displayfeltet.
 (Antikrøl funktion)	I alle programmer bevæger tromlen sig med regelmæssige mellemrum i 60 til 120 minutter efter tørringen for at undgå, at tøjet bliver krøllet.
 (Skåne)	Reduceret temperatur til sarte tekstiler, som f.eks. polyacryl eller elastan, kan forlænge tørretiden.
 (Signal)	Der lyder et signal efter programslut.
 3 sec. (Børnesikring 3 sek.)	Aktiver eller deaktiver børnesikringen ved at trykke samtidigt på tasten Færdig om - tid og Tørretid i 3 sekunder.
 (Start/Pause)	Start og pause af et program.



Betjening af tørretumbleren

Lægge vasketøj i tørretumbleren og tænde den

Bemærk: Tørretumbleren skal opstilles og tilsluttes korrekt → *Side 13*.

1. Læg vasketøjet i tromlen.
2. Drej programvælgeren hen til et vilkårligt program for at starte tørretumbleren.
3. Luk tørretumblere ns luge.

Pas på!

Risiko for beskadigelse af tørretumbler eller tekstiler.

Pas på, der ikke kommer vasketøj i klemme i lugen.

Indstille program

Bemærk: Hvis børnesikringen er aktiveret, skal den deaktiveres, inden der kan indstilles et program, se → *Side 23*.

1. Vælg det ønskede program, der findes detaljerede oplysninger om programmerne fra → *Side 21*.
2. Indstil det ønskede program med programvælgeren. I displayfeltet vises programforindstillingerne for det valgte program.

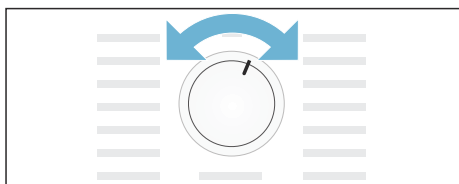

Bemærk: Programforindstillinger er standardindstillinger, som allerede er fastlagt ved valg af et program. Programforindstillingerne vises i displayfeltet, når programmet er valgt.

3. Programforindstillingerne kan om ønsket ændres: Der findes detaljerede oplysninger om dette fra → *Side 21*.

Starte program

Tryk på start-tasten.

Bemærk: Aktiver børnesikringen for at forhindre, at programmet utilsigtet ændres, se → *Side 23*.

Programforløb

Programstatussen vises i displayfeltet.

f.eks. Forventet programvarighed i
1:27 timer og minutter.

Bemærk: Når der vælges et program, vises den forventede varighed for det pågældende program med den anbefalede tøjmængde. Under tørringen bestemmer fugtfølerne restfugtigheden i tøjmængden og tilpasser programvarigheden derefter (bortset fra tidsprogrammer). Dette vises ved, at den resterende tid ændres.

☼	Tørt
☼	Strygetørt
☼	Skabstørt
☼	Antikrøl funktion
-P-	Pause
End	Slut

Ændre program eller efterfylde vasketøj

Under tørringen kan der når som helst tages vasketøj ud / efterfyldes vasketøj, programmet kan tilpasses eller ændres.

1. Luk tørretumblerens luge op, eller tryk på start-tasten for at sætte programmet på pause.
2. Tag vasketøj ud hhv. efterfyld vasketøj.
3. Vælg om ønsket et andet program eller en ekstra funktion.
4. Luk tørretumblerens luge.
5. Tryk på start-tasten.

Bemærk: Programvarigheden i displayfeltet bliver opdateret i henhold til tøjmængden og vasketøjets restfugtighed. De viste værdier kan ændre sig efter en programændring eller tilpasning af tøjmængden.

Program, afbryde

Programmet kan når som helst sættes på pause ved at åbne tørretumblerens luge eller trykke på start-tasten.

Pas på!
Brandfare. Vasketøj kan blive antændt.

Hvis programmet afbrydes, skal alt vasketøjet tages ud og bredes ud, så varmen kan undslippe.

da Betjening af tørretumbleren

Programslut

I displayet vises *End*.

Tage vasketøj ud og slukke for tørretumbler

1. Tag vasketøjet ud.
2. Drej programvælgeren hen på position Fra.

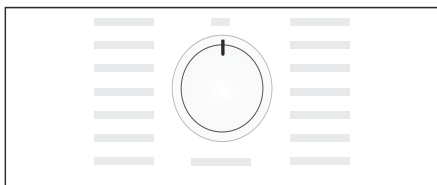

Rensning af fnugfilter

Bemærk: Under tørringen bliver fnug og hår fra vasketøjet opsamlet i fnugfiltret. Et tilstoppet eller tilsmudset fnugfilter reducerer luftstrømmen, så tørretumbleren ikke er i stand til at opnå sin fulde ydeevne. Et rent fnugfilter reducerer derudover både strømforbruget og tørretiden.

Rens fnugfiltret **efter hver** tørring:

1. Luk tørretumblerens luge op, og fjern fnuggene fra lugen.
2. Træk fnugfiltret ud.

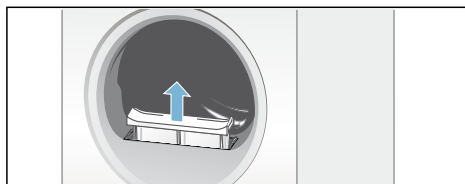

3. Fjern fnuggene fra fnugfiltrets fordybning.

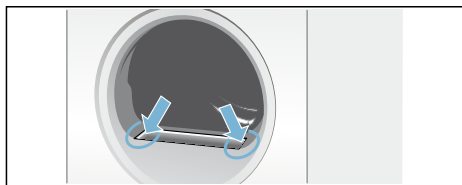

Bemærk: Pas på, at der ikke falder fnug ned i den åbne filterskakt.

4. Klap fnugfiltret op, og fjern alle fnug.
5. Skyl fnuggene af under rindende vand, eller rens fnugfiltret i opvaskemaskinen.

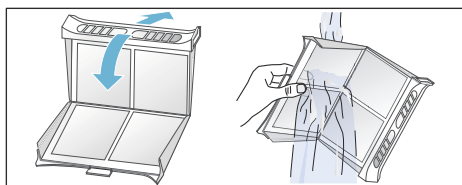

6. Tør fnugfiltret af, luk det sammen, og sæt det ind i tørretumbleren igen.

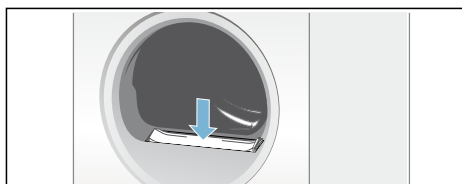

Pas på!
Tørretumbleren kan blive beskadiget.
Tørretumbleren må aldrig bruges uden eller med et defekt fnugfilter.

Tømme kondensvandbeholder

Bemærk: Tøm altid kondensvandbeholderen efter hver tørring, fordi det efterfølgende tørreprogram kan blive afbrudt, fordi kondensvandbeholderen er fyldt.

1. Træk kondensvandbeholderen vandret ud.

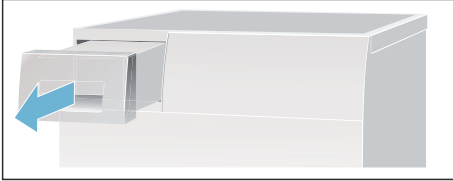

2. Hæld kondensvandet ud.

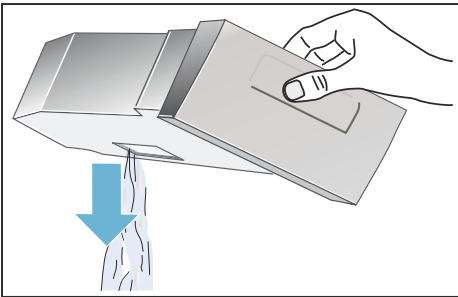

Pas på!

Forurenet kondensvand kan medføre sundhedsskader og materielle skader.

Kondensvand er ikke drikkevand og kan være tilsmudset af fnug fra tøjet. Det må ikke drikkes eller anvendes til andre formål.

3. Skyd kondensvandbeholderen ind i tørretumbleren, til den går mærkbart i indgreb.

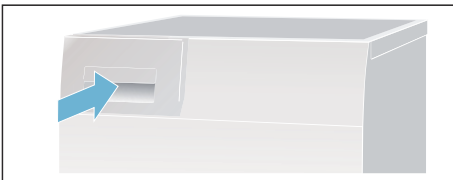

Indstilling af lydsignal

Følgende indstillinger kan ændres:

- centrifugeringshastigheden, som bliver anvendt til vasketøjet inden tørringen
- lydstyrken for signalet ved programslut
- lydstyrke for taster signalerne.

Indstillingsmodus skal altid aktiveres, inden indstillingerne kan ændres.

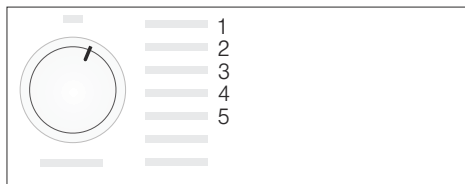

Aktivere indstillingsmodus

1. Tænd for tørretumbleren.
2. Vælg programmet Bomuld på position 1, og vent 5 sekunder.

Nu er indstillingsmodus aktiveret, i displayfeltet slukkes symbolerne, og programvarigheden vises.

1. Tryk vedvarende på start-tasten, og drej samtidig programvælgeren mod højre til position 2.
2. I displayet vises værdien for **centrifugeringshastigheden**.
3. Korrigér centrifugeringshastigheden ved at trykke på tasten Færdig om - tid eller tasten for Tørretid.
4. Drej programvælgeren mod højre hen på position 3.

5. I displayet vises lydstyrken for **signalet ved programslut**.

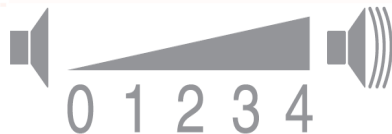

0 = fra, 1 = svag, 2 = mellem, 3 = høj, 4 = meget høj

6. Korrigér lydstyrken ved at trykke på tasten Færdig om - tid eller tasten for Tørretid.
7. Drej programvælgeren mod højre hen på position 4.
8. I displayet vises lydstyrken for **taster signalet**.



0 = fra, 1 = svag, 2 = mellem, 3 = høj, 4 = meget høj

9. Korrigér lydstyrken ved at trykke på tasten Færdig om - tid eller tasten for Tørretid.

Afslutte indstillingsmodus

Drej programvælgeren hen på position Fra, når den ønskede centrifugeringshastighed og lydstyrke er indstillet. Nu er indstillingerne gemt.

Rengøring

Rengøre tørretumbler og betjeningsfelt

Advarsel

Livsfare!

Tørretumbleren drives med elektrisk strøm, derved er der fare for elektrisk stød.

Afbryd strømforsyningen til tørretumbleren inden rengøring.

Rengør kun tørretumbleren udvendigt med vand og en blød fugtig klud.

Fjern altid rester af vaskemidler eller spray med det samme. Anvend ikke rengøringsmidler eller midler til forbehandling af vasketøjet (f.eks. forvaskespray, pletfjerner). Anvend aldrig en højtryksrenser eller dampstråler til rengøring af tørretumbleren.

Rense varmeveksler

Anvisninger

- Hvis der tørres mere end to gange om ugen, skal varmeveksleren rengøres flere gange om måneden.
- Hvis varmeveksleren er snavset, forlænges tørretiderne, og tørringsresultatet bliver forringet.

1. Lad tørretumbleren køle af, og læg en sugende klud under serviceklappen.

Bemærk: Der kan løbe overskydende vand ud.

2. Luk serviceklappen helt op.

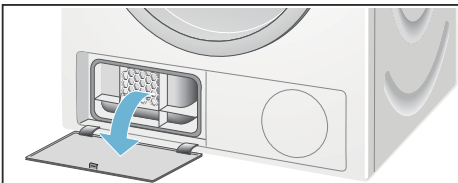

3. Drej de to låsearme ind mod hinanden.

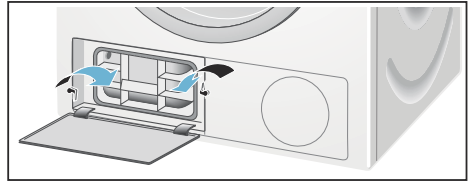

4. Træk varmevekslerens påsats ud.

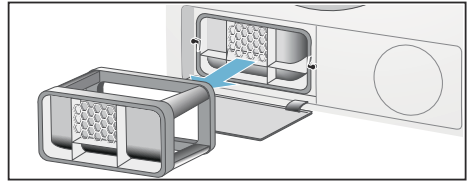

5. Tag varmeveksleren ud.

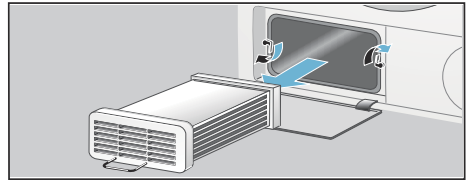

6. Skyl varmeveksleren under rindende vand fra alle sider, så alle fnug fjernes fuldstændigt.

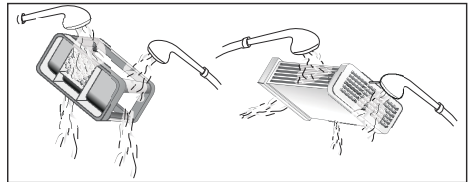

Pas på!

Varmeveksleren kan blive beskadiget.

Rengør udelukkende varmeveksleren med vand, og brug ikke hårde eller skarpkantede genstande til fjernelse af fnug.

7. Fjern alle fnug langs tætningerne på tørretumbleren og på varmeveksleren.
8. Lad vandet dryppe helt af.

da Rengøring

9. Skyd først varmeveksleren ind, og sæt derefter varmevekslerens påsats på plads.
10. Drej begge låsearme tilbage på plads, og luk serviceklappen, til låseanordningen går i indgreb.

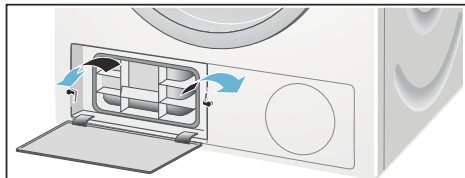

11. Luk serviceklappen, til den går mærkbart i indgreb.

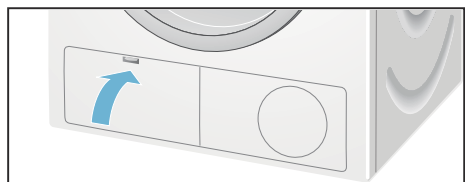

Rense fugtføler

Bemærk: Tørretumbleren er udstyret med en fugtføler af rustfrit stål. Fugtføleren måler fugtighedsgraden i vasketøjet.

Efter langvarig anvendelse kan der dannes et fint lag kalk eller aflejres rester af vaske- og plejemidler på fugtføleren. Disse aflejringer skal fjernes regelmæssigt, da følerens funktion og dermed tørreresultatet ellers forringes.



Luk lugen op, og rens fugtfølerne med en fugtig svamp med ru overflade.



Pas på!
Pas på, at fugtføleren ikke bliver beskadiget.

Brug ikke skuremidler eller ståluld til rensning af fugtføleren.

? En fejl, hvad gør man?

Fejl	Årsag/Afhjælpning
 i displayfeltet, og tør-ringen blev afbrudt.	<ul style="list-style-type: none"> ■ Tøm kondensvandbeholderen, og tryk på start-tasten → <i>Side 27</i>. ■ Hvis optionen kondensvand til afløb er installeret, er afløbsslangen muligvis tilstoppet. Kontroller, om der er aflejringer i slangen, og skyl den igennem.
 i displayfeltet.	Rens fnugfiltret og/eller varmeveksleren, og tryk på start-tasten → <i>Side 26</i> ; → <i>Side 29</i> .
Tørretumbleren starter ikke.	<ul style="list-style-type: none"> ■ Er netstikket i kontakten? Er sikringen i orden? ■ Er der valgt program? Vælg program. ■ Er tørretumblere ns luge åben? Luk lugen. ■ Er børnesikring aktiveret? Deaktiver børnesikringen. ■ Er der valgt Færdig om-tid? Programmet starter med en tidsforsinkelse.
Displayfeltet er slukket, og start-tasten blinker.	Ingen fejl. Energisparetilstanden er aktiveret → <i>Side 12</i> .
Tøjet er krøllet.	<ul style="list-style-type: none"> ■ Tøjet bliver krøllet, hvis påfyldningsmængden overskrides, eller hvis der vælges et forkert program til den pågældende tekstiltype. Programtabellen indeholder alle nødvendige oplysninger. ■ Tag tøjet ud med det samme efter tørringen, fordi det bliver krøllet, hvis det bliver liggende i tromlen.
Der løber vand ud.	Ingen fejl, tørretumbleren står muligvis ikke vandret. Indjuster tørretumbleren til vandret.
Vist programvarighed ændres under tørringen.	Ingen fejl. Under tørringen bestemmer fugtfølerne restfugtigheden i tøjmen-gen og tilpasser programvarigheden derefter (bortset fra tidsprogrammer).
Vasketøjet er ikke helt tørt eller er stadig for fugtigt.	<ul style="list-style-type: none"> ■ Efter programslut føles varmt vasketøj fugtigere, end det i virkeligheden er. Bred vasketøjet ud, så varmen kan undslippe. ■ Finindstil tørringsresultatet. Derved forlænges tørretiden, uden at temperaturen forøges. Vasketøjet bliver mere tørt → <i>Side 23</i>. ■ Vælg et program med længere tørretid, eller vælg et højere tørringsresultat. Temperaturen bliver ikke forøget af dette. ■ Vælg et tidsprogram til eftertørring af restfugt i vasketøjet → <i>Side 21</i>. ■ Hvis den maksimale påfyldningsmængde er overskredet, kan vasketøjet ikke blive gennemtørt. ■ Rens fugtføleren i tromlen. Der kan dannes et fint lag kalk eller samle sig rester af vaske- og plejemidler på føleren og påvirke dens funktion negativt. Vasketøjet bliver ikke helt tørt → <i>Side 30</i>. ■ Tørringen blev afbrudt af et strømsvigt, på grund af en fyldt kondensvand-beholder, eller fordi den maksimale tørretid var overskredet. <p>Bemærk: Se også vores vasketøjstips → <i>Side 20</i>.</p>

* afhængig af model

da En fejl, hvad gør man?

Fejl	Årsag/Afhjælpning
Er tørretiden for lang?	<ul style="list-style-type: none">■ Fnugfiltret kan være snavset og derved bevirke en længere tørretid. Rens fnugfiltret.■ Det kan forlænge tørretiden, hvis luftindtaget er tildækket eller ikke er frit tilgængeligt. Hold luftindtaget frit.■ Det kan forlænge tørretiden, hvis den omgivende temperatur er over 35 °C.■ Det kan forlænge tørretiden, hvis luftcirkulationen i rummet er utilstrækkelig. Udluft rummet.
Fugtigheden i rummet stiger.	Ingen fejl. Udluft rummet bedre.
Strømsvigt.	Tørreprogrammet bliver afbrudt. Tag vasketøjet ud, og bred det ud, eller start programmet igen.
* afhængig af model	

Bemærk: Kontakt kundeservice, hvis fejlen ikke kan afhjælpes ved at slukke og tænde for tørretumbleren.



Kundeservice

Kundeservice

Kontakt kundeservice, hvis fejlen ikke kan afhjælpes på egen hånd (En fejl, hvad gør man?). Vi finder altid en passende løsning, også for at undgå unødvendige teknikerbesøg.

Kontaktdata til den nærmeste kundeservice findes i den vedlagte kundeservice-liste.

Oplys tørretumblersens produktnummer (E-nr.) og fabrikationsnummer (FD-nr.) ved kontakt med kundeservice.

E-Nr. _____ FD _____

Disse oplysninger findes på indersiden af lugen eller på bagsiden af tørretumbleren.

Stol på producentens kompetence.

Kontakt os. På den måde sikres det, at reparationer bliver udført af uddannede serviceteknikere og med originale reservedele.



Forbrugsværdier

Tablet over forbrugsværdier

Program	Centrifugeringshastighed, som blev anvendt til vasketøjet	Varighed**		Energiforbrug**	
		8 kg	4 kg	8 kg	4 kg
Bomuld					
Skabstørt*	1400 o/min.	140 min.	95 min.	3,84 kWh	2,22 kWh
	1000 o/min.	158 min.	106 min.	4,61 kWh	2,59 kWh
	800 o/min.	176 min.	117 min.	5,31 kWh	3,20 kWh
Strygetørt*	1400 o/min.	116 min.	86 min.	2,30 kWh	1,49 kWh
	1000 o/min.	135 min.	97 min.	3,53 kWh	2,30 kWh
	800 o/min.	153 min.	110 min.	3,96 kWh	2,62 kWh
Strygelet		3,5 kg		3,5 kg	
Skabstørt*	800 o/min.	52 min.		1,42 kWh	
	600 o/min.	65 min.		1,74 kWh	

* Programindstilling for prøvning iht. gældende norm EN 61121.

** Afhængigt af tekstiltypen, sammensætningen af vasketøjet, tøjets restfugtighed, den indstillede tørringsgrad, tøjmengden samt betingelserne i omgivelserne kan værdierne afvige fra de angivne værdier.

Mest effektive program til tekstiler af bomuld

Følgende "standard-bomuld-program" (markeret med) er velegnet til tørring af bomuldstekstiler med normal fugtighed og er, hvad angår det kombinerede energiforbrug, det mest effektive program til tørring af våde bomuldstekstiler.

Standard-programmer til bomuld iht. gældende EU-forordning 932/2012			
Program	Mængde	Energiforbrug	Programvarighed
<input type="checkbox"/> Bomuld Skabstørt	8 kg/4 kg	4,61 kWh/2,59 kWh	158 min/106 min
Programindstilling til prøvning og energimærkning i henhold til direktiv 2010/30/EU.			



Tekniske data

Mål:

85 x 60 x 60 cm

højde x bredde x dybde

Vægt:

ca. 45 kg

Maksimal mængde vasketøj:

8 kg

Kondensvandbeholder:

4,6 l

Tilslutningsspænding:

220 - 240 V

Tilslutningseffekt:

maks. 2100 W

Sikring:

10 A

Indvendig belysning i tromlen***Omgivende temperatur:**

5 - 35°C

Effektforbrug i slukket tilstand:

0,10 W

Effektforbrug i standby-tilstand (ikke-slukket tilstand):

0,75 W

* afhængigt af model



Rådgivning og bestilling af reparation i tilfælde af fejl

DK 44 89 89 85

Der findes kontaktdata for alle lande i den vedlagte kundeservice-liste.

Robert Bosch Hausgeräte GmbH
Carl-Wery-Straße 34
81739 München, GERMANY



9001118993 (9602)