

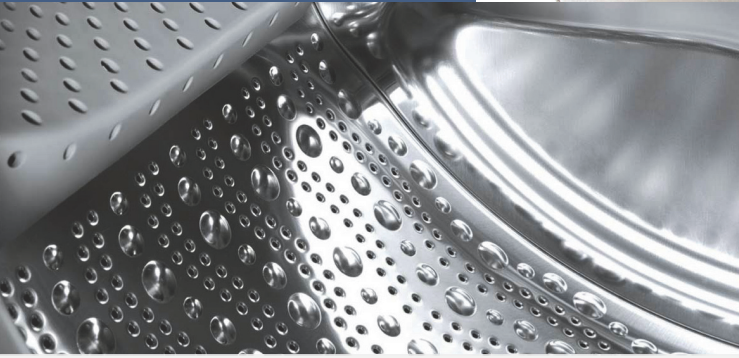

Register your new Bosch now:  
[www.bosch-home.com/welcome](http://www.bosch-home.com/welcome)



**Çamaşır makinesi**  
**WAT28680TR**



**BOSCH**

**tr** Kullanım ve kurma kılavuzu

## Yeni amařır makineniz

Bosch marka bir amařır makinesi almaya karar verdiniz.

Lütfen okumak için biraz zaman ayırarak amařır makinenizin avantajlarını öğreniniz.

Bosch markasının yüksek kalite standartlarını yakalamak için, fonksiyon ve kusursuz durum dikkatlice kontrol edilmelidir.

Ürünlerimize, aksesuarlarımıza, yedek parçalarımıza ve servislerimize ilişkin daha fazla bilgiyi [www.bosch-home.com](http://www.bosch-home.com) adresindeki İnternet sayfamızda bulabilir veya müşteri hizmetleri merkezlerimize başvurabilirsiniz.

Kullanım ve kurulum kılavuzunda farklı modeller açıklanır, ilgili yerlerde farklılara ilişkin bilgi verilir.



amařır makinesini ancak; bu kılavuzu ve ayrıca teslim edilen kurulum kılavuzunu okuduktan sonra çalıştırınız!

EEE Yönetmeliğine Uygundur

Kullanım Süresi: 10 YIL (Ürünün fonksiyonunu yerine getirebilmesi için gerekli yedek parça bulundurma süresi)

## Görüntüleme kuralları

### ⚠ Uyarı!

Bu sembol kombinasyonu ve işaret sözcüğü muhtemel bir tehlike durumuna işaret etmektedir. Göz ardı edilmesi ölüme veya yaralanmalara sebep olabilir.

### Dikkat!

Bu işaret sözcüğü muhtemel bir tehlike durumuna işaret etmektedir. Göz ardı edilmesi durumunda mal ve/veya çevre zararına sebep olabilir.

### Uyarı / ipucu

Cihaz kullanımına ilişkin uyarılar / faydalı bilgiler.

### 1. 2. 3. / a) b) c)

İşlem adımları sayılarla veya rakamlarla gösterilir.

■ / -

Listeler bir kutucuk veya bir satırbaşı ile ifade edilir.

# İçindekiler

## Usulüne uygun kullanım ..... 4

## Güvenlik bilgileri ..... 5

Elektrik güvenliği. .... 5  
Yaralanma tehlikesi. .... 5  
Çocuklar için güvenlik. .... 5

## Çevre koruma ..... 7

Ambalaj/eski cihaz ..... 7  
Tasarruf bilgileri ..... 7

## Kısaca en önemli konular ..... 8

## Cihazın tanınması ..... 9

Çamaşır makinesi. .... 9  
Kumanda bölümü ..... 10  
Gösterge. .... 10

## Çamaşır lar ..... 12

Çamaşır ların hazırlanması. .... 12  
Çamaşır ların türlerine göre ayrılması. 12

## Deterjan ..... 13

Doğru deterjan seçimi ..... 13  
Enerji ve deterjan tasarrufu ..... 13

## Programa genel bakış ..... 14

Program seçme düğmesindeki programlar ..... 14  
Kolalama. .... 18  
Boyama / Boyasını çıkarma ..... 18  
Yumuşatma. .... 18

## Program ön ayarları ..... 19

Sıcaklık ..... 19  
Sıkma devir sayısı ..... 19  
Kalan süre ..... 19  
i-DOS ayarları ..... 20

## Ek program ayarları ..... 20

SpeedPerfect ..... 20  
EcoPerfect ..... 20  
Ön yıkama ..... 20

Hassas Durulama ..... 21  
Kolay ütöleme ..... 21

## Cihazın kumanda edilmesi ..... 21

Çamaşır makinesinin hazırlanması . . 21  
Programın seçilmesi/cihazın açılması 21  
Çamaşır ların tambura yerleştirilmesi . 21  
Deterjan ve bakım malzemesinin dozlanması ve doldurulması ..... 22  
Program ön ayarlarının değiştirilmesi 22  
Ek program ayarlarının seçilmesi . . 22  
Programın başlatılması ..... 23  
Çocuk kilidi 3 san. .... 23  
Çamaşır ilave edilmesi ..... 23  
Programın değiştirilmesi ..... 23  
Programın durdurulması ..... 24  
Suda bekletme sırasında program bitişi ..... 24  
Program sonu ..... 24  
Çamaşır ların çıkarılması/cihazın kapatılması ..... 24

## Akıllı dozajlama sistemi ..... 25







Deterjan çekmecesinde akıllı dozajlama sistemi. .... 25  
İşletmeye alma/Dozajlama kabının doldurulması ..... 25  
Günlük kullanımda. .... 26  
Temel ayarlar. .... 26  
Manuel dozajlama ..... 27

## Cihaz ayarları ..... 28

Ayar modunun etkinleştirilmesi . . . . 28  
Sinyal sesi şiddetinin değiştirilmesi . 28  
Cihazı otomatik kapatma seçimi/ seçiminin kaldırılması ..... 29  
Tambur bakımı uyarı sinyalinin açılması/ kapatılması ..... 29  
Ayar modunun sonlandırılması . . . . 29

## Sensör ..... 29

Miktar otomatığı. .... 29  
Dengesiz dağılım kontrol sistemi. . . 29

	<b>Temizleme ve bakım</b> . . . . .	<b>29</b>
	Makine gövdesi/kumanda bölümü . . . . .	30
	Yıkama tamburu . . . . .	30
	Kireç giderme . . . . .	30
	i-DOSDeterjan çekmecesi ve bölmeleri . . . . .	30
	Pis su pompası tıkanmış, acil durum boşaltma işlemi . . . . .	31
	Sifon borusundaki atık su çıkış hortumu tıkanmış . . . . .	32
	Su girişindeki süzgeç tıkalı. . . . .	32
	<b>Arıza durumunda ne yapılmalı?33</b>	
	Acil kilit açma sistemi . . . . .	33
	Gösterge alanındaki bilgiler . . . . .	34
	Arıza durumunda ne yapılmalı? . . . . .	35
	<b>Müşteri hizmetleri</b> . . . . .	<b>37</b>
	<b>Tüketim değerleri</b> . . . . .	<b>38</b>
	Ana yıkama programları için enerji ve su tüketimi, program süresi ve kalan nem . . . . .	38
	Pamuklu kumaşlar için etkili programlar . . . . .	38
	<b>Teknik veriler</b> . . . . .	<b>39</b>
	<b>Kurulması ve elektriğe bağlanması</b> . . . . .	<b>39</b>
	Standart ekipman . . . . .	39
	Güvenlik bilgileri . . . . .	40
	Yerleştirme yüzeyi . . . . .	40
	Taban veya ahşap ızgara üzerine yerleştirme . . . . .	40
	Çekmeceli bir platform üzerine kurulması . . . . .	41
	Cihazın mutfak ünitesinin altına/içine monte edilmesi . . . . .	41
	Taşıma emniyetlerinin çıkarılması . . . . .	41
	Hortum ve kablo uzunlukları . . . . .	42
	Su girişi . . . . .	42
	Su tahliyesi . . . . .	43
	Hızalama . . . . .	44
	Elektrik Bağlantısı . . . . .	44
	1. yıkamadan önce . . . . .	44
	Taşıma . . . . .	45

## Usulüne uygun kullanım

- Sadece evde ve iç mekanda kullanmak içindir.
- Çamaşır makinesi, makinede yıkanabilen kumaşların ve elde yıkanabilen yünümlerin deterjanlı su içinde yıkanması için uygundur.
- Soğuk içme suyu ve çamaşır makinelerinde kullanılmaya elverişli standart yıkama ve bakım malzemeleri ile işletilmek içindir.
- Tüm deterjan/yardımcı temizleme maddesi/bakım maddesi ve temizlik malzemeleri dozaj ayarında mutlaka üretici bilgilerini dikkate alınız.
- Çamaşır makinesi sorumluluk üstlenen uygun kişiler tarafından **denetlenmek şartıyla veya gereken eğitime tabi tutulduktan sonra** 8 yaşından büyük çocuklar, fiziksel, algısal veya ruhsal rahatsızlıkları olan kişiler ve az tecrübeli veya az bilgi sahibi kişiler tarafından da kullanılabilir.
- Çocuklar, denetim altında olmadan herhangi bir temizlik ve bakım çalışması yapmamalıdır.
- 3 yaşın altında olan çocukları çamaşır makinesinden uzak tutunuz.
- Bu cihaz, deniz seviyesinden en fazla 4000 metre yükseklikte kullanılmak üzere tasarlanmıştır.
- Evcil hayvanları çamaşır makinesinden uzak tutunuz.

### **Cihazı işleme almadan önce:**

Kullanma ve kurulum kılavuzunu ve çamaşır makinesine ilave edilmiş tüm diğer bilgileri okuyunuz ve verilen bilgilere uyunuz. Belgeleri daha sonra kullanmak veya sonraki cihaz sahibine vermek üzere saklayınız.

## Güvenlik bilgileri

### Elektrik güvenliği

#### Uyarı

#### Hayati tehlike!

Gerilim ileten parçalarla temas etmesi halinde elektrik çarpmaya tehlikesi ortaya çıkar.

- Elektrik fişini asla ıslak ellerle tutmayınız.
- Elektrik kablosunu her zaman yalnızca kablodan değil fişten tutarak çekiniz, aksi takdirde zarar görebilir.

### Yaralanma tehlikesi

#### Uyarı

#### Yaralanma tehlikesi!

- Çamaşır makinesi ön taraftaki parçalarından (örn. çamaşır doldurma kapağı) tutularak kaldırılırsa parçalar kırılabilir ve yaralanmalara sebep olabilir. Çamaşır makinesini ön taraftaki parçalarından tutarak kaldırmayınız.
- Çamaşır makinesi için yükseltme sırasında çalışma tezgahı kırılabilir ve yaralanmalara neden olabilir. Çamaşır makinesinin üzerine çıkmayınız.

- Açık çamaşır doldurma kapağından destek alınması/ kapağın üzerine çıkılması sırasında çamaşır makinesi devrilebilir ve yaralanmalara neden olabilir. Açık olan çamaşır doldurma kapağının üzerine dayanmayınız.
- Dönen tamburun içine sokulması ellerde yaralanmaya neden olabilir. Dönen tamburun içine girmeyiniz. Tambur durana kadar bekleyiniz.

#### Uyarı

#### Haşlanma tehlikesi!

Yüksek sıcaklıklarda yıkama sırasında, örn. sıcak deterjanlı suyun lavaboya boşaltılması sırasında, sıcak deterjanlı su ile temas edildiğinde yanıklar oluşabilir. Sıcak deterjanlı su bölgesine girmeyiniz.

### Çocuklar için güvenlik

#### Uyarı

#### Hayati tehlike!

Çocukların çamaşır makinesi yakınında oynamaları hayati tehlikelere veya yaralanmalara sebep olabilir.

- Çocukları çamaşır makinesinin yanında gözetimsiz bırakmayınız!
- Çocukların çamaşır makinesiyle oynamasına izin vermeyiniz!

**⚠ Uyarı**

**Hayati tehlike!**

Çocuklar kendini cihazlara kilitleyerek hayati tehlikeye maruz kalabilir.

Artık kullanılmayan cihazlar için:

- Fişi çekiniz.
- Fişi elektrikten ayırınız ve prizden çekiniz.
- Çamaşır doldurma kapağı kilidini imha ediniz.

**⚠ Uyarı**

**Boğulma tehlikesi!**

Çocuklar oynarken ambalajlara/folyolara ve ambalaj parçalarına dolanabilir ve bunları başının üzerine alarak üzerine örtebilir. Ambalajları, folyoları ve ambalaj parçalarını çocuklardan uzak tutunuz.

**⚠ Uyarı**

**Zehirlenme tehlikesi!**

Deterjan ve bakım maddeleri çözündüğünde zehirlenmelere neden olabilir.

Deterjan ve bakım maddelerini çocukların erişemeyeceği yerlerde muhafaza ediniz.

**⚠ Uyarı**

**Gözde/ciltte tahriş!**

Deterjan ve bakım maddeleriyle temas edilmesi gözde/ciltte tahrişlere neden olabilir.

Deterjan ve bakım maddelerini çocukların erişemeyeceği yerlerde muhafaza ediniz.

**⚠ Uyarı**

**Yaralanma tehlikesi!**

Yüksek sıcaklıklarda yıkama sırasında çamaşır doldurma kapağı çok ısınır.

Çocukların sıcak çamaşır doldurma kapağına dokunmasını önleyiniz.



## Çevre koruma

### Ambalaj/eski cihaz



Cihazın ambalajı çevre kurallarına uygun şekilde imha edilmelidir. Bu ürün 2012/19/EU sayılı Atık Elektrikli ve Elektronik Ekipmanlar Direktifi'ne göre etiketlenmiştir. Ulusal yönetmelik (Türkiye Resmî Gazetesi No:28300 Tarih: 22.05.2012) Avrupa genelinde geçerli olan, ürünlerin geri toplanması ve geri dönüştürülmesi ile ilgili yapıyı belirtir.

### Tasarruf bilgileri

- İlgili program için izin verilmiş azami çamaşır miktarından yararlanınız. Programa genel bakış → Sayfa 14
- Normal kirli çamaşırları ön yıkamasız olarak yıkayınız.
- Hafif ila normal kirli çamaşırlarda enerji ve deterjan tasarrufu sağlayın. → Sayfa 13
- Deterjanın **akıllı dozaj sistemi** (i-DOS) ile dozajlanması sayesinde deterjan ve su tasarrufu sağlanır.
- Seçilebilir sıcaklıklar tekstillerin üzerindeki bakım etiketlerinde bulunur. Makinede kullanılan sıcaklıklar, en uygun enerji tasarrufu ve yıkama sonucu bileşimini elde etmek için buradakilerden farklılık gösterebilir.
- **Enerji ve su tüketimi için uyarılar:**  
→ Sayfa 10  
Gösterge, seçilen programlarda enerji ve su tüketiminin göreceli miktarı hakkında bilgi verir.

Ne kadar çok gösterge lambası yanıyorsa ilgili tüketim o kadar yüksek olacaktır. Farklı program ayarlarının seçiminde programların tüketimlerini karşılaştırabilir ve uygun gördüğünüzde enerji ve su tasarrufu yapan program ayarlarını seçebilirsiniz.

- **Enerji tasarruf modu:** Gösterge alanının aydınlatması birkaç dakika sonra söner,  tuşu yanıp söner. Aydınlatmayı aktifleştirmek için herhangi bir tuş seçiniz. Bir program çalışırken, enerji tasarruf modu aktifleştirilmez.
- **Otomatik kapatma:** Cihaz uzun süre kullanılmazsa, program başlatma işleminden önce ve program sonundan sonra enerji tasarrufu için otomatik kapanır. Cihazı devreye sokmak için yeniden ana şaltere basınız. Fonksiyonun açılması ve kapatılması → Sayfa 28
- Çamaşırlar yıkandıktan sonra kurutma makinesinde kurutulacaksa sıkma devir sayısını kurutucu üreticisinin verdiği bilgilere göre seçiniz.

## Kısaca en önemli konular

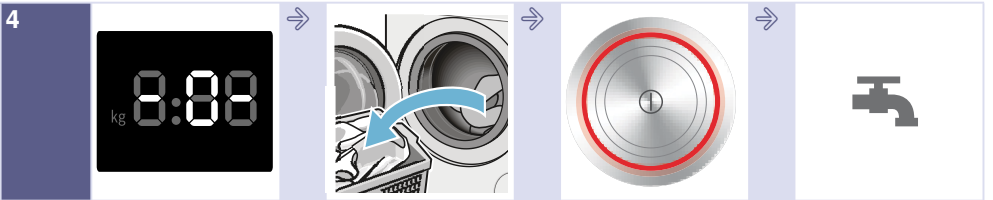
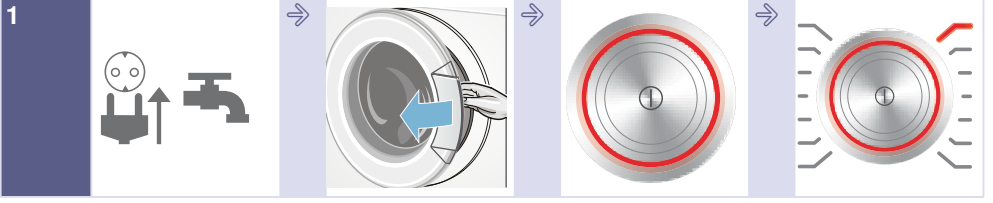



## Cihazın tanınması

### Çamaşır makinesi

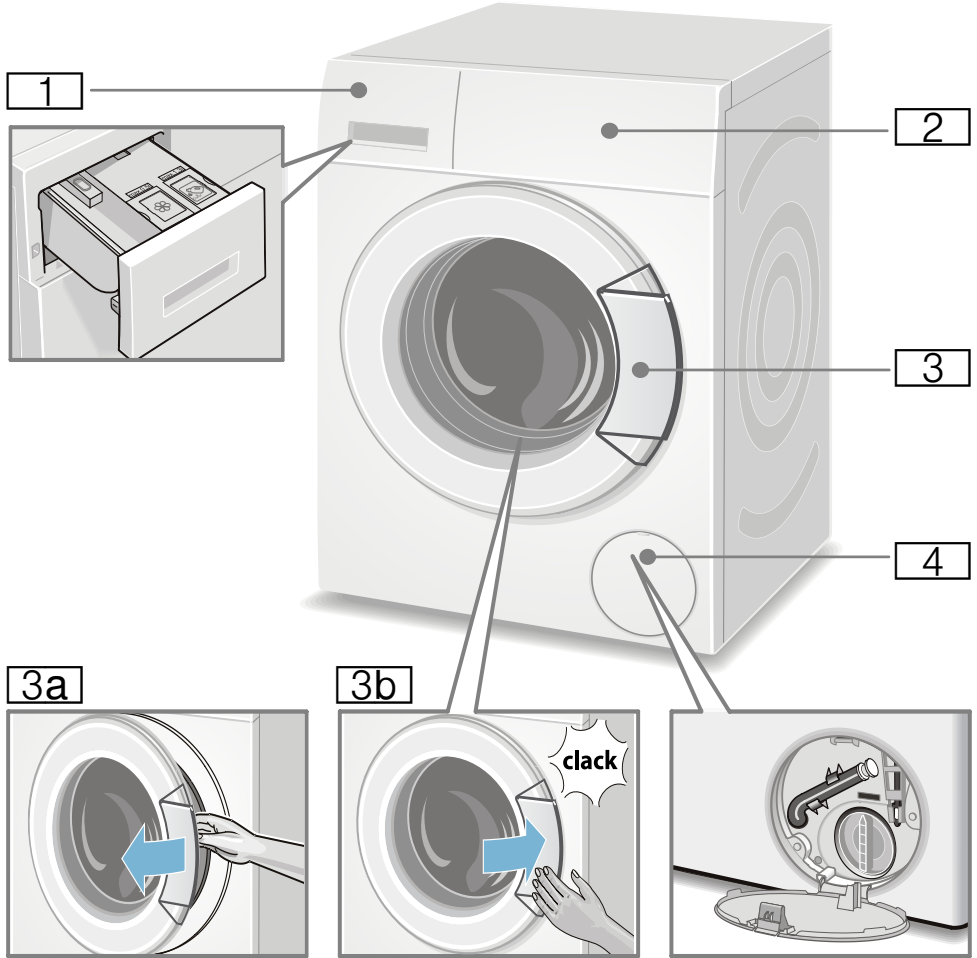

1 Deterjan çekmecesini

→ Sayfa 22

2 Kumanda alanı / gösterge alanı

3 Tutamaklı çamaşır doldurma kapağı

3a Çamaşır doldurma kapağının açılması

3b Çamaşır doldurma kapağının kapatılması

4 Servis kapağı

## Kumanda bölümü

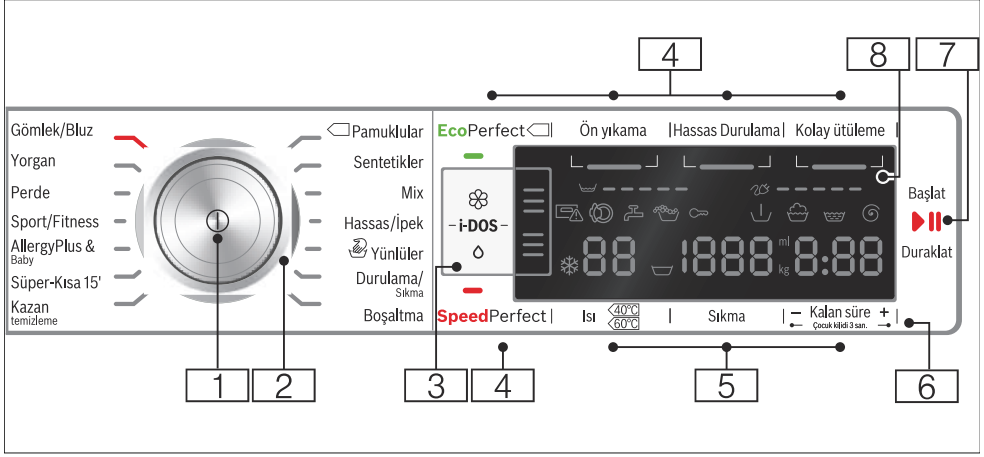

**Bilgi:** Tüm tuşlar (ana şalter hariç) hassastır; hafif dokunmak yeterlidir.

- 1 **Ana şalter**  
çamaşır makinesini açmak/  
kapatmak için:  
① tuşuna basınız.
- 2 **Program seçme düğmesi**  
programın seçilmesi için:  
Programa genel bakış  
→ Sayfa 14
- 3 **i-DOS-Ayarları** → Sayfa 25
- 4 **ek program ayarları:** → Sayfa 20
  - SpeedPerfect
  - EcoPerfect
  - Ön yıkama,
  - Hassas Durulama,
  - Kolay ütüleme
- 5 **Program ön ayarlarının değiştirilmesi:** → Sayfa 19
  - Sıcaklık (Isı),
  - Sıkma devir sayısı (Sıkma),
  - Kalan süre-Süre
- 6 **Çocuk kilidi 3 san.** (3 san.)  
ayarlanmış fonksiyonların yanlışlıkla  
veya istenmeden etkinleştirilmesine/  
etkinliğinin kaldırılmasına karşı:  
Bunun için **Kalan süre +** ve - tuşlarına  
yaklaşık 3 saniye birlikte basınız.  
→ Sayfa 23

- 7 **▶|| tuşunun amacı:**
  - Programın başlatılması,
  - Programa ara verilmesi, örneğin  
çamaşır eklemek için  
→ Sayfa 23,
  - Programın iptal edilmesi  
→ Sayfa 24
- 8 Ayarlar ve bilgiler için **gösterge alanı.** → Sayfa 10

## Gösterge

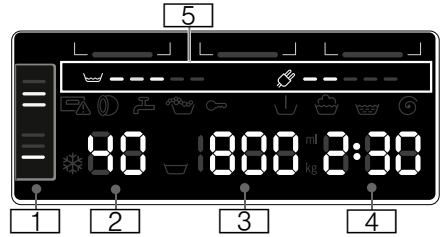

**Program ön ayarları:**

- 1 i-DOS ayarları**
- **Deterjan:**
    - hafif,
    - normal,
    - çok kirli çamaşırlar için  
→ *Sayfa 20*,
  - **Yumuşatıcı:**
    - hafif,
    - normal,
    - normal yumuşak çamaşır için yumuşatıcı → *Sayfa 20*,
  - otomatik dozajlama seçimi kaldırıldı,
  - yanıp sönüyor; ilgili bölmenin minimum dolum miktarının altında kaldı, doldurma → *Sayfa 25*
- 2 Sıcaklık** °C olarak  
\* - 90 (\* = soğuk)
- 3 Sıkma devir sayısı** dev/dak olarak,  
▽, 0 - 1600\*;  
\* maksimum sıkma devir sayısı, seçilen programa ve modele bağlıdır,
- 0 = sıkma yok, sadece boşaltma → *Sayfa 19*,
  - ▽ = Sıkma iptal → *Sayfa 19*
- 4 Kalan süre-Süre**  
örneğin 2:30;  
Program seçimine göre s:dak (saat:dakika) olarak program süresi,
- **Bitiş zamanı ön seçimi**  
1 - 24 saat;  
Program sonu ... h (h=saat)
  - **Temel dozajlama miktarı**  
10-200 ml → *Sayfa 26*
  - **Dolum miktarı tavsiyesi**  
örneğin kg 9\*;  
\* program seçilen modele bağlıdır
- 5 Enerji ve su tüketimi için uyarılar:**  
→ *Sayfa 7*
- Su tüketimi göstergesi,
  - Enerji tüketimi göstergesi

**diğer bilgiler****Program ilerlemesi:**

	Ön yıkama
	Yıkama
	Durulama
	Sıkma
- 0 -	Program sonu
	Sıkma iptal ayarında program sonu
- P -	Duraklama, örneğin çamaşır eklemek için

**Deterjan çekmecesi:**

	Deterjan çekmecesi dışarı çekildi. yanıyor
	Program çalıştırdıktan sonra: Deterjan çekmecesi yerine tamamen takılmamış.

**Çamaşır doldurma kapağı:**

	Çamaşır doldurma kapağı açılabilir. yanıyor
	Program başlatıldıktan sonra: Çamaşır doldurma kapağı doğru kapatılmadı.

**Su musluğu:**

	Su musluğu açık değil, su basıncı yok yanıyor
	Su basıncı çok düşük (program süresini uzatabilir) yanıp sönüyor

**Çocuk emniyeti: → Sayfa 23**

	Çocuk emniyetinin aktifleştirildi yanıyor
	Çocuk emniyeti aktifleştirildi, program seçme düğmesi ayarlandı yanıp sönüyor

**Köpük tespiti:**

	→ <i>Sayfa 23</i> yanıyor
--	------------------------------

**Hata göstergesi:**

E: --	→ <i>Sayfa 34</i>
-------	-------------------

## diğer bilgiler

## Sinyal ayarı:

0 - 4 → Sayfa 28

Cihazı **otomatik kapatma**:

On OFF → Sayfa 7, → Sayfa 29



## Çamaşırlar

## Çamaşırların hazırlanması

## Dikkat!

## Makinede/kumaşlarda hasar

Yabancı cisimler (bozuk para, ataç, iğne ve çivi gibi) çamaşırlara veya çamaşır makinesinin parçalarına hasar verebilir.

Bu nedenle çamaşırlarınızı hazırlarken aşağıdaki uyarılara dikkat ediniz:

- Çamaşırların tüm ceplerini boşaltınız.

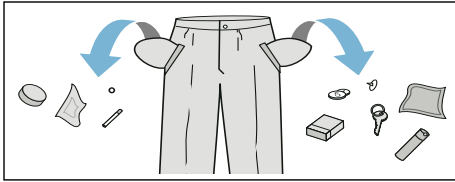



- Metal parçalara (ataçlar vb.) dikkat ediniz ve bunları çıkartınız.
- Hassas çamaşırları (çoraplar, balenli sutyenler vb.) uygun bir file/torba içinde yıkayınız.
- Fermuarları kapatınız, kılıfları ilikleyiniz.
- Ceplerde ve katlanmış kısımlarda bulunan muhtemel kumları fırçalayıp temizleyiniz.
- Kornişlere asmak için kullanılan tül kancalarını çıkarınız veya tülleri uygun bir file/torba içine yerleştiriniz.

## Çamaşırların türlerine göre ayrılması

Çamaşırlarınızı bakım etiketi üzerinde bulunan üretici bakım talimatlarına ve açıklamalarına göre ayırınız:

- Dokuma türü/İplik veya lif türü
- Renk
  - Bilgi:** Çamaşırlar renk verebilir. Beyaz ve renkli çamaşırları ayrı yıkayınız. Yeni alınmış renkli çamaşırlar ilk yıkamada ayrı yıkanmalıdır.
- Kirlilik
  - Aynı kirlilik derecesine sahip çamaşırları birlikte yıkayınız. Kirlilik derecesi için birkaç örneği → Sayfa 13 altında bulabilirsiniz
  - **hafif:** Ön yıkama yapmayınız, gerekirse **SpeedPerfect** ayarını seçiniz
  - **normal**
  - **Yoğun:** Daha az çamaşır doldurunuz, ön yıkamalı program seçiniz
  - **Lekeler:** Yeni olan lekeler çıkarılmalı/ön işleme tabi tutulmalıdır. Ardından sabun köpüğü ile hafifçe silinmelidir/ovulmamalıdır. Ardından çamaşırları uygun program ile yıkayınız. Kalıcı/kurumuş lekelerin bazen ancak birkaç yıkama sonra çıkması mümkündür.
- Bakım etiketleri üzerindeki semboller
  - Bilgi:** Semboller üzerindeki sayılar, kullanılacak maksimum yıkama sıcaklığını göstermektedir.
  - ☞ normal yıkama işlemi için geçerlidir; Örneğin Pamuklular programı
  - ☞ hafif yıkama işlemi gereklidir; Örneğin Sentetikler programı
  - ☞ özellikle hafif yıkama işlemi için gereklidir; örneğin Hassas/İpek Programı

-  elde yıkamalar için uygundur; örneğin  Yünlüler programı
-  Çamaşırları makinede yıkamayınız.

## Deterjan

### Doğru deterjan seçimi

Doğru deterjan seçimi, sıcaklık ve yıkama işlemi için bakım göstergeleri çok önemlidir. → ayrıca [www.sartex.ch](http://www.sartex.ch)

[www.cleanright.eu](http://www.cleanright.eu) adresinde evde kullanım için, deterjan, bakım ve temizleme maddelerine ilişkin daha fazla bilgi bulabilirsiniz.

- **Optik beyazlatıcılar içeren çamaşır deterjanı**  
Keten veya pamuklu dayanıklı beyaz çamaşırlar için uygun  
Program: Pamuklu / soğuk - maks. 90 °C
- **Ağartma maddesi ve optik beyazlatıcı içermeyen renkli çamaşırlar**  
Keten veya pamuklu renkli çamaşırlar için uygun  
Program: Pamuklu / soğuk - maks. 60 °C
- **Renkli/optik beyazlatıcı içermeyen hassas deterjan**  
Sentetik dokulu, sentetik renkli çamaşırlar için uygun  
Program: Sentetikler / soğuk - maks. 60 °C
- **Hassas deterjan**  
Hassas kumaşlar, ipek veya viskon için uygun  
Program: Hassas/İpek / soğuk - maks. 40 °C
- **Yünlüler için deterjan**  
Yünlüler için uygun  
Program: Yünlüler / soğuk - maks. 40 °C

## Enerji ve deterjan tasarrufu

Hafif ve normal kirli çamaşırlarda enerji (yıkama sıcaklığını düşürme) ve deterjan tasarrufu sağlayabilirsiniz.

Tasarruf	Kirlilik/uyarı
Dozlama önerisine göre azaltılmış sıcaklık ve deterjan miktarı	<p><b>Az</b> Kirlilik ve leke algılanmadı. Kıyafetlerde vücut kokusu kalabilir, örn.:</p> <ul style="list-style-type: none"> <li>■ hafif yaz/spor kıyafetleri (daha az süreyle giyilmiş)</li> <li>■ Tişörtler, gömlekler, bluzlar, (1 gün süreyle giyilmiş)</li> <li>■ Misafir yatağı çamaşırları ve el havluları (1 gün kullanılmış)</li> </ul>
	<p><b>Normal</b> Kirlenme görünür/veya az hafif leke algılandı, örn.:</p> <ul style="list-style-type: none"> <li>■ Tişörtler, gömlekler, bluzlar (terli, birçok kez giyilmiş)</li> <li>■ El havluları, yatak çamaşırları (1 haftaya kadar süreyle kullanılmış)</li> </ul>
	<p><b>Çok</b> Kirlenme ve/veya lekeler açık biçimde görünür, örn. bulaşık havluları, bebek kıyafetleri, iş kıyafetleri</p>
Bakım etiketine göre sıcaklık ve dozlama önerisine/yoğun kirlenmeye göre deterjan miktarı	

**Bilgi:** Tüm deterjan/yardımcı madde/bakım ve temizlik maddelerinin dozlanması sırasında üretici bilgilerine ve uyarılara mutlaka dikkat ediniz.  
→ Sayfa 22

## Programa genel bakış

### Program seçme düğmesindeki programlar



Program/Çamaşır Türü/Uyarılar	Ayarlar
<p><b>Program ismi</b></p> <p>Programın kısa açıklaması ya da hangi tekstiller için uygun olduğu.</p>	<p>maks. dolum miktarı</p> <p>Sıcaklık (☼= soğuk)</p> <p>Sıkma devir sayısı **;</p> <p>☒ = Sıkma iptal, 0 = sıkma yok, sadece boşaltma</p> <p>Program ayarları</p> <p>Aşağıdakiler için otomatik dozajlama seçilebilir:</p> <p>Sıvı deterjan (○)</p> <p>Yumuşatıcı (☼)</p> <p>seçilebilir/kaldırılabilir ✓, seçilemez -</p>
<p><b>Pamuklular</b></p> <p>Dayanıklı tekstiller, ısıya karşı dayanıklı pamuklu veya keten tekstiller.</p> <p><b>Bilgiler</b></p> <ul style="list-style-type: none"> <li>■ <b>EcoPerfect</b> ☼ ayarında yıkama sıcaklığı seçilen sıcaklıktan daha düşüktür. Özellikle istenirse deterjanlı su sıcaklığına ulaşıldığında program <b>EcoPerfect</b> ☼ ayarı olmadan gerekirse daha yüksek bir sıcaklıkta kullanılabilir.</li> <li>■ <b>SpeedPerfect</b> ☼ ayarında az kirlenmiş çamaşırlar için kısa program olarak uygundur.</li> </ul>	<p>maks. 9 kg/5* kg</p> <p>☼ - 90 °C</p> <p>☒, 0 - 1600** dev/dak</p> <p>EcoPerfect ☼, SpeedPerfect ☼,</p> <p>Ön yıkama, Hassas Durulama, Kolay ütöleme</p> <p>Deterjan ✓, yumuşatıcı ✓</p>
<p><b>Sentetikler</b></p> <p>Sentetik veya karışık dokumalardan (Mix) teksiller.</p>	<p>maks. 4 kg</p> <p>☼ ... 60 °C</p> <p>☒, 0 - 1200 dev/dak</p> <p>EcoPerfect ☼, SpeedPerfect ☼,</p> <p>Ön yıkama, Hassas Durulama, Kolay ütöleme</p> <p>Deterjan ✓, yumuşatıcı ✓</p>
<p>* <b>SpeedPerfect</b> ☼ ayarında daha düşük dolum miktarı</p> <p>** maksimum sıkma devir sayısı modele bağlıdır</p> <p>*** Program modele bağlıdır</p>	

Program/Çamaşır Türü/Uyarılar	Ayarlar
<b>Mix</b> Pamuklu ve sentetik tekstillerden oluşan karışık çamaşırlar.	maks. 4 kg ❄ - 40 °C ☒, 0 - 1600** dev/dak EcoPerfect 🌀, SpeedPerfect ⚡, Ön yıkama, Hassas Durulama, Kolay ütüleme Deterjan ✓, yumuşatıcı ✓
<b>Hassas/İpek</b> Hassas, yıkanabilir tekstiller için, örn. ipek, seten, sentetik ve karışık dokuma (örn. ipek gömlek veya bluzlar, ipek şal). <b>Bilgi:</b> Hassas çamaşırlar veya ipekler için, makinede yıkanan çamaşırlar için uygun olan deterjan kullanılmalıdır.	maks. 2 kg ❄ - 40 °C ☒, 0 - 800 dev/dak EcoPerfect 🌀, SpeedPerfect ⚡, Ön yıkama, Hassas Durulama, Kolay ütüleme Deterjan ✓, yumuşatıcı ✓
👚 <b>Yünlüler</b> Elden veya makinede yıkanabilen yünlüler veya yün içeren tekstiller. Çamaşırlarda çekme veya küçülme olmasını önlemek için, özellikle hassas ve çamaşırları zedelemeyen yıkama programı, uzun program molaları (çamaşırlar yıkama suyu içinde dinlenir). <b>Bilgiler</b> <ul style="list-style-type: none"> <li>■ Yün hayvanlardan elde edilir, örn.: Angora, Alpaka, Lama, Koyun.</li> <li>■ Yünlüler için, makinede yıkanan çamaşırlar için uygun olan deterjan kullanılmalıdır.</li> </ul>	maks. 2 kg ❄ - 40 °C ☒, 0 - 800 dev/dak - Deterjan, yumuşatıcı ✓
<b>Boşaltma</b> yıkama suyu için, örneğin ☒ ayarından sonra (sıkma iptal = son suda bekletme)	- - - - Deterjan, yumuşatıcı
* <b>SpeedPerfect</b> ⚡ ayarında daha düşük dolum miktarı ** maksimum sıkma devir sayısı modele bağlıdır *** Program modele bağlıdır	

Program/Çamaşır Türü/Uyarılar	Ayarlar
<b>Durulama/Sıkma</b>	-
İstenen devir sayısı ile ekstra durulama/ekstra sıkma	-
<b>Bilgi:</b> Bu programda <b>Hassas Durulama</b> tuşu fabrika tarafından önceden ayarlanmıştır. Sadece sıkma yapılacaksa tuşu devre dışı bırakınız.	☹, 0 - 1600** dev/dak Kolay ütöleme Deterjan, yumuşatıcı ✓
<b>Kazan temizleme</b>	0 kg
Tamburun ve pis su haznesinin temizlenmesi ve bakımı için program, örneğin 1. yıkamada, uzun süre kullanmama durumundaki koku oluşumunda veya düşük yıkama sıcaklığında (40 °C ve daha düşük) sıkça yıkama yaptıktan sonra kullanılabilir. Gösterge lambası <b>Kazan temizleme</b> yanıp sönüyorsa, uzun süredir 60 °C veya üzeri sıcaklıklarda hiçbir programı kullanmadınız demektir.	80, 90 °C 1200 dev. / dk. - Deterjan, yumuşatıcı
<b>Bilgiler</b>	
■ Programı çamaşır olmadan yürütünüz.	
■ Toz deterjan veya ağartıcı içeren deterjan kullanınız. Köpük oluşmasını önlemek için, çamaşır makinesi üreticisinin tavsiye ettiği deterjan miktarının yarısını kullanınız. Yünlü veya hassas çamaşır deterjanı kullanmayınız.	
<b>Süper-Kısa15'</b>	maks. 2 kg
yaklaşık 15 dakikalık ekstra kısa program, hafif kirli ve az miktarda çamaşır için uygundur	✳ - 40 °C 0 - 1200 dev/dak - Deterjan ✓, yumuşatıcı ✓
<b>*** Koyu Renk./Kot</b>	maks. 3,5 kg
koyu renk pamuklu tekstiller ve koyu renk sentetik tekstiller; Tekstilleri iç yüz dışta olacak şekilde yıkayınız	✳ - 40 °C ☹, 0 - 1200 dev/dak EcoPerfect 🌀, SpeedPerfect ☹, Ön yıkama, Hassas Durulama, Kolay ütöleme Deterjan ✓, yumuşatıcı ✓
* <b>SpeedPerfect</b> ☹ ayarında daha düşük dolum miktarı	
** maksimum sıkma devir sayısı modele bağlıdır	
*** Program modele bağlıdır	







Program/Çamaşır Türü/Uyarılar	Ayarlar
<p>*** <b>AllergyPlus &amp; Baby</b></p> <p>pamuk veya ketenden dayanıklı tekstiller</p> <p><b>Bilgi:</b> Belirli bir sıcaklıkta daha uzun yıkama, daha uzun süre suda kalma ve daha uzun durulama nedeniyle daha yüksek hijyen gereksinimleri veya özellikle hassas ciltler için daha uygundur.</p>	<p>maks. 7 kg/5* kg</p> <p>❄ - 60 °C</p> <p>☒, 0 - 1600** dev/dak</p> <p>EcoPerfect 🌿, SpeedPerfect ⚙️,</p> <p>Ön yıkama, Hassas Durulama, Kolay ütüleme</p> <p>Deterjan ✓, yumuşatıcı ✓</p>
<p>*** <b>Outdoor</b></p> <p>Diyafra kaplanmış ve su tutmayan tekstillerden oluşan hava koşullarına uygun giysiler ve Outdoor giysiler</p> <p><b>Bilgiler</b></p> <ul style="list-style-type: none"> <li>■ Makinede yıkanmaya uygun özel deterjan kullanınız, dozajlama üreticinin verdiği bilgilere göre ❄️ bölmesine yapılmalıdır.</li> <li>■ Çamaşırı yumuşatıcı ile yıkamayınız.</li> <li>■ Yıkamadan önce deterjan çekmesini (her bölümünü) iyice yumuşatıcı artıklarından arındırınız.</li> </ul>	<p>maks. 2 kg</p> <p>❄ - 40 °C</p> <p>☒, 0 - 800 dev/dak</p> <p>EcoPerfect 🌿, SpeedPerfect ⚙️,</p> <p>Hassas Durulama</p> <p>Deterjan, yumuşatıcı</p>
<p>*** <b>Sport/Fitness</b></p> <p>Spor ve rahat giysileri için mikrofiber tekstiller</p> <p><b>Bilgiler</b></p> <ul style="list-style-type: none"> <li>■ Çamaşırı yumuşatıcı ile yıkamayınız.</li> <li>■ Yıkamadan önce deterjan çekmesini (her bölümünü) iyice yumuşatıcı artıklarından arındırınız.</li> </ul>	<p>maks. 2 kg</p> <p>❄ - 40 °C</p> <p>☒, 0 - 800 dev/dak</p> <p>EcoPerfect 🌿, SpeedPerfect ⚙️,</p> <p>Ön yıkama, Hassas Durulama, Kolay ütüleme</p> <p>Deterjan, yumuşatıcı</p>
<p><b>Yorgan</b></p> <p>makinede yıkanabilen sentetik elyaf dolu tekstiller, yastıklar, banyo havluları ve gündelik havular; kuştüyü ile doldurulmuş tekstiller için de uygundur</p> <p><b>Bilgi:</b> Büyük parçalar tek tek yıkanmalıdır. Hassas deterjan kullanınız - lütfen bakım etiketine dikkat ediniz. Deterjan dozunu tasarruflu biçimde ayarlayınız.</p>	<p>maks. 2,5 kg</p> <p>❄ - 60 °C</p> <p>☒, 0 - 1200 dev/dak</p> <p>EcoPerfect 🌿, SpeedPerfect ⚙️,</p> <p>Hassas Durulama</p> <p>Deterjan, yumuşatıcı</p>
<p>* <b>SpeedPerfect</b> ⚙️ ayarında daha düşük dolum miktarı</p> <p>** maksimum sıkma devir sayısı modele bağlıdır</p> <p>*** Program modele bağlıdır</p>	

Program/Çamaşır Türü/Uyarılar	Ayarlar
<b>Gömlek/Bluz</b> pamuk, keten, sentetik veya karışık dokumalardan, ütülenmesi gerekmeyen gömlekler/bluzlar;	maks. 2 kg ❄ - 60 °C
<b>Bilgiler</b>	☹, 0 - 800 dev/dak
■ <b>Kolay ütüleme</b> ayarında gömlekler/bluzlar sadece kısa sikılır, su damlayacak ıslaklıkta asılır. -> Kendiliğinden ütülenme etkisi	EcoPerfect  , SpeedPerfect  ,
■ İpek/hassas malzemeden gömlekler/bluzlar <b>Hassas/İpek</b> programında yıkanmalıdır.	Ön yıkama, Hassas Durulama, Kolay ütüleme
	Deterjan ✓, yumuşatıcı ✓
* <b>SpeedPerfect</b>  ayarında daha düşük dolum miktarı ** maksimum sıkma devir sayısı modele bağlıdır *** Program modele bağlıdır	

## Kolalama

**Bilgi:** Çamaşırılar yumuşatıcı ile yıkanmamalıdır.

1. Cihazı açınız.
2. **Durulama** programını seçiniz.
3. Sıvı kolalama maddesini, üreticinin verdiği bilgilere göre dozajlayarak,   bölümüne (gerekirse daha önce temizleyerek) doldurunuz.
4.  tuşunu seçiniz.

5. Programı durdurmak için yaklaşık 10 dakika sonra  tuşuna basınız.
6. Yumuşatma işleminden sonra, gerekirse programı değiştiriniz veya eğer program devam ettirilecekse, tekrar  tuşuna basınız.

### Bilgiler



- Aynı renkli çamaşırılar doldurunuz.
- Ek deterjana gerek yoktur, yumuşatıcılı suda bekletme işlemi için kullanılır.

## Boyama / Boyasını çıkarma

Sadece ev temizliği ölçülerinde boyayınız. Tuz paslanmaz çeliğe tesir edebilir! Boya maddesi üreticisinin talimatlarını dikkate alınız.

Çamaşırılarda boyasını çamaşır makinesinde **çıkarmayınız!**

## Yumuşatma

1. Cihazı açınız.
2. **Pamuklular 30 °C** programını seçiniz.
3. Deterjanı i-DOS ile dozajlayınız veya üreticinin verdiği bilgilere göre   bölümüne doldurunuz.
4.  tuşunu seçiniz. Program başlar.

## P+ Program ön ayarları

Program ön ayarları, program seçildikten sonra gösterge alanında görüntülenir.

Ön ayarları değiştirebilirsiniz.

Programa göre seçilebilir program ayarlarına ilişkin genel bakışı → Sayfa 14 sonrasında bulabilirsiniz.

### Sıcaklık

(Isı)

Program öncesinde ve program sırasında, program ilerlemesine bağlı olarak ayarlanmış sıcaklığı değiştirebilirsiniz.

Ayarlanabilir maksimum sıcaklık seçilen programa bağlıdır.

### Sıkma devir sayısı

(Sıkma)

Program öncesinde ve program sırasında, program ilerlemesine bağlı olarak sıkma devir sayısını (devk/dak olarak; dakikada devir sayısı) değiştirebilirsiniz.

**Ayar 0** : Son sıkma yok, sadece su boşaltılır. Çamaşırlar ıslak olarak tambur içinde kalır, örneğin sıkma işlemine izin verilmeyen çamaşırlar için.

**Ayar**  $\square$  : Sıkma iptal = Son suda bekletme, çamaşırlar son durulama sonrasında suyun içinde kalır.

Program sonunda çamaşırlar hemen çamaşır makinesinden alınmayacaksa, kırışik oluşumunu engellemek için sıkma iptali seçebilirsiniz.

Programın devam ettirilmesi/sonlandırılması için → Sayfa 24

Ayarlanabilir maksimum devir sayısı seçilen programa ve modele bağlıdır.

## Kalan süre

**Programı başlatmadan önce** program sonunu (kalan zaman) saatlik adımlarla (h=saat) maksimum 24h olarak önceden seçebilirsiniz.

Bunun için:

1. Program seçiniz.  
Seçilen program için program süresi, örneğin **2:30** (saat:dakika) olarak görüntülenir.
2. İstenen saat sayısı görünene kadar **Kalan süre** tuşuna basınız.  
**Bilgi:** **Kalan süre +** tuşuyla ayar değerleri artırılır ve **Kalan süre -** tuşuyla azaltılır.
3.  $\square$  tuşunu seçiniz.  
Program başlar.  
Gösterge alanında seçilen saat sayısı, örneğin **8h** görüntülenir ve yıkama programı başlayana kadar geriye sayım yapılır. Sonra program süresi görüntülenir.

**Bilgi:** Program devam ederken program süresi otomatik olarak ayarlanır. Program ön ayarlarının veya ayarlarının değiştirilmesi de program süresinde değişikliklere sebep olabilir.

**Program başlatıldıktan sonra** (bir Kalan süre süresi seçilmişse ama yıkama programı başlatılmadıysa) önceden seçilmiş saat sayısını aşağıdaki gibi değiştirebilirsiniz:

1.  $\square$  tuşunu seçiniz.
2. **Kalan süre -** veya **+** tuşuyla saat sayısını değiştiriniz.
3.  $\square$  tuşunu seçiniz.

**Programın başlatılmasından sonra** isteğe göre çamaşır ekleyebilir veya çıkarabilirsiniz. → Sayfa 23

## i-DOS ayarları

Çamaşır makineniz sıvı deterjan ve yumuşatıcı için bir akıllı dozaj sistemi ile donatılmıştır.

Detarjan ve yumuşatıcı dozajlaması, çamaşır makinenizdeki çoğu programda otomatik olarak gerçekleşir.

→ Sayfa 14

Aşağıdakiler için fabrika tarafından ön ayar yapılmıştır:

- i-DOS ◊ : ≡  
Hafif kirli çamaşır için deterjan
- i-DOS ⌘ : ≡  
Normal yumuşak çamaşır için yumuşatıcı

### Deterjan için i-DOS ◊

#### Dozaj derecesi

- ≡ güçlü: çok kirli ya da lekeli çamaşır
- ≡ orta: normal kirli çamaşır
- ≡ hafif: hafif kirli çamaşır
- ≡ otomatik dozajlama seçimi kaldırıldı, manuel dozajlama → Sayfa 27

Yıkama programını başlatmadan önce otomatik yumuşatıcı dozajlaması ayarlarını değiştirebilirsiniz. Kirlenme derecelerine ilişkin uyarıları → Sayfa 13 üzerinde bulabilirsiniz

### Yumuşatıcı için i-DOS ⌘

#### Dozaj derecesi

- ≡ Güçlü: Çok yumuşak çamaşır
- ≡ orta: normal yumuşak çamaşır
- ≡ hafif: az yumuşak çamaşır
- ≡ otomatik dozajlama seçimi kaldırıldı

Program ilerlemesine bağlı olarak otomatik yumuşatıcı dozajlaması ayarlarını değiştirebilirsiniz.

## P+ Ek program ayarları

Programa göre seçilebilir ek ayarlara ilişkin genel bakışı → Sayfa 14 sonrasında bulabilirsiniz.

### SpeedPerfect



SpeedPerfect ayarı olmadan seçilen programla kıyaslanabilir yıkama etkisine sahip, daha kısa sürede ama daha yüksek enerji tüketimiyle yıkamak için.

**Bilgi:** Maksimum dolum miktarını aşmayınız.  
Programa genel bakış → Sayfa 14

### EcoPerfect



Sıcaklığı azaltılarak enerjisi optimize edilmiş yıkama, EcoPerfect ayarı olmadan seçilen programla kıyaslanabilir yıkama etkisine sahip.

### Ön yıkama

Çok kirli çamaşırlar için.

#### Bilgiler

- **Akıllı dozaj ayarı seçilmişse** deterjan otomatik olarak ön yıkama ve ana yıkama işlemleri için dozaj ayarlanır.
- Çok kirli çamaşırlarda ön yıkamalı program seçimi sırasında prensip olarak i-DOS dozajlamasında **orta** düzey yeterlidir.
- **Manuel doz ayarlama:** Deterjan ön ve ana yıkama için paylaşılır. Ön yıkama için deterjanı tambura dökünüz ve ana çamaşır için deterjanı ⌘ ⌘ bölmesine doldurunuz.

## Hassas Durulama

Ek durulama. Özellikle hassas ciltler için veya/ve çok yumuşak suya sahip bölgelerde.

## Kolay ütüleme

Özel sıkma işlemi ve sonrasında gevşetme ve daha düşük sıkma devir sayısı sayesinde daha az kırışıklık olmasını sağlar.

**Bilgi:** Çamaşırlarda kalan nem oranı artar.

## Cihazın kumanda edilmesi

### Çamaşır makinesinin hazırlanması

**Bilgi:** Çamaşır makinesi **uygun biçimde yerleştirilmiş** ve **bağlantısı yapılmış olmalıdır.** başlangıç  
→ Sayfa 39

1. Elektrik fişini prize takınız.
2. Musluğu açınız.
3. Çamaşır doldurma kapağını açınız.
4. Tamburun tam olarak boşaltıldığından emin olunuz. Gerekirse boşaltınız.

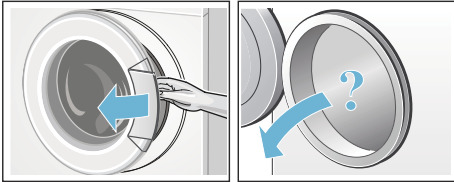

## Programın seçilmesi/cihazın açılması

① tuşuna basınız. Cihaz açılmıştır.

Ardından daima fabrikada ayarlanmış olan program **Pamuklular** gösterilir.

Programı kullanabilir veya başka bir program seçebilirsiniz. Program seçme düğmesi iki yöne de çevrilebilir.

**Bilgi:** Çocuk emniyetini etkinleştirdiyerseniz, başka bir programı ayarlamadan önce çocuk emniyetini devre dışı bırakmalısınız. → Sayfa 23

Program seçme düğmesinde gösterge lambası yanar ve gösterge alanında seçilen program için **Program ön ayarları** görünür:

- Sıcaklık,
- Sıkma devir sayısı,
- program süresi ve bununla değişmeli olarak maksimum yük,
- akıllı dozajlama seçilmişse i-DOS ayarları için gösterge lambaları ve su ve enerji tüketimine ilişkin uyarılar.

**Tambur iç aydınlatması** olan cihazlarda:

Cihaz devreye sokulduktan sonra, çamaşır doldurma kapağı açılıp kapatıldıktan sonra ve ayrıca program başlatıldıktan sonra, tamburun içi aydınlatılır. Aydınlatma kendiliğinden kapanır.

## Çamaşırların tambura yerleştirilmesi

**⚠ Uyarı**  
**Ölüm tehlikesi!**

Örn. leke çıkarma maddesi/yıkama benzinini gibi çözücü madde içeren temizleme maddeleri ile ön işlem yapılmış çamaşırlar makineye yerleştirildikten sonra patlamaya neden olabilir.

Çamaşırları elde iyice durulayınız.

## Bilgiler

- Büyük ve küçük çamaşırları birlikte yıkayınız. Farklı büyüklükte çamaşırlar birlikte yıkanınca, sıkma işlemi esnasında daha muntazam ve dengeli dağılır. Teker teker yıkanan çamaşırlar dengesiz dönmeye neden olabilir.
  - Belirtilen maksimum dolum miktarına dikkat ediniz. Aşırı doldurma yıkama sonucunu kötü etkiler ve daha fazla kırıksıklık oluşmasına neden olabilir.
1. Ön ayırma işlemi yapılmış çamaşırları tambura yerleştiriniz.
  2. Çamaşır doldurma kapağı ile lastik conta arasına çamaşır sıkışmamasına dikkat ediniz ve sonra çamaşır doldurma kapağını kapatınız.

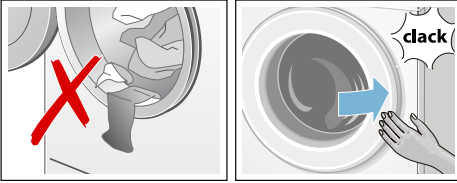

▷||| tuşunun gösterge lambası yanıp söner ve gösterge alanında programın ayarları görünür.

## Deterjan ve bakım malzemesinin dozlanması ve doldurulması

Detarjan ve yumuşatıcı dozlaması, çamaşırı makinenizdeki çoğu programda otomatik olarak gerçekleşir.

İzin verilen tüm programlar için akıllı dozajlama ön ayarları fabrikada yapılmıştır.

Bu ön ayarları kullanabilir veya değiştirebilirsiniz. → Sayfa 20

Akıllı dozajlamaya ek olarak, ihtiyaca göre manüel olarak 🌀 🌀 bölmesine yardımcı yıkama maddesi (örn. leke çıkarıcı) ilave edilebilir. → Sayfa 27

Akıllı dozajlama mümkün olmayan programlarda veya istek üzerine (bu durumda akıllı dozajlama 🌀 (kapalı) konumuna ayarlanmalıdır) deterjan ekleme 🌀 🌀 bölmesine yapılır.  
→ Sayfa 27

## Program ön ayarlarının değiştirilmesi

Ön ayarları bu yıkama işlemi için kullanabilir veya değiştirebilirsiniz.

Bunun için istediğiniz ayar görüntülenene kadar ilgili tuşa peş peşe basınız.

**Bilgi:** Tuşa uzun süre basıldığında, ayar değerleri son değere kadar otomatik ilerler. Daha sonra yeniden tuşa basınız, böylece yeniden ayar değerlerini değiştirebilirsiniz.

Ayarlar onaylanmadan etkindir.

## Bilgiler

- i-DOS ayarları, bir sonraki değişikliğe kadar, çamaşır makinesi kapatıldıktan sonra bile bellekte tutulur.
- Diğer program ayarları çamaşır makinesi kapatıldıktan sonra bellekte tutulmazlar.

Program ön ayarları → Sayfa 19

## Ek program ayarlarının seçilmesi

Ek ayarların seçilmesiyle yıkama süreci sizin çamaşırlarınıza göre daha iyi ayarlanabilir.

Programın ilerlemesine bağlı olarak, ayarlar seçilebilir ya da kaldırılabilir.

Ayar etkin olduğunda tuşların gösterge lambaları yanar.

Ayarlar, çamaşır makinesi kapatıldıktan sonra bellekte tutulmazlar.

Ek program ayarları → Sayfa 20

## Programın başlatılması

▶ tuşunu seçiniz. Gösterge lambası yanar ve program başlatılır.

Program sırasında gösterge alanında kalan zaman veya yıkama programı başladıktan sonra program süresi ve program ilerlemesi sembolleri görüntülenir.

Gösterge alanı → Sayfa 10

### Bilgi: Köpük tespiti

Gösterge alanında ek olarak  sembolü yanarsa yıkama programı esnasında çamaşır makinesi çok fazla köpük tespit etmiştir ve bunun için köpüğü yok etmek amacıyla otomatik olarak ek durulama işlemlerini devreye sokmuştur.

Aynı miktarda çamaşır yükü söz konusu olan bir sonraki yıkama işleminde daha az deterjan kullanınız.

Programın ayarının yanlışlıkla değiştirilmesini istemiyorsanız, aşağıda açıklandığı gibi çocuk emniyetinizi seçebilirsiniz.



## Çocuk kilidi 3 san.

(3 san.)

Çamaşır makinesinde, ayarlanmış fonksiyonların yanlışlıkla veya istenmeden değiştirilmesine karşı önlem alabilirsiniz. Bunun için çocuk emniyetini aktifleştiriniz.

**Etkinleştirmek/etkinliğini kaldırmak** için yaklaşık 3 saniye süresince **Kalan süre - ve +** tuşlarına birlikte basınız.

Gösterge alanında  sembolü görülür.

-  yanıyorsa: Çocuk emniyeti aktiftir.
-  kısa aralıklarla yanıp sönüyorsa: Çocuk emniyeti etkindir ve program seçme düğmesi döndürülmüştür ve bir tuşa basılmıştır.

**Bilgi:** Çocuk emniyeti çamaşır makinesi kapatıldıktan sonra da bellekte tutulur. Daha sonra, sonraki program

seçiminden önce çocuk emniyeti devre dışı bırakılmalıdır.

## Çamaşır ilave edilmesi

Programın başlamasından sonra isteğe göre çamaşır ekleyebilir veya çıkarabilirsiniz.

Bunun için ▶ tuşunu seçiniz.

▶ tuşunun gösterge lambası yanıp söner ve makine, ekleme yapmanın mümkün olup olmadığını kontrol eder.

Gösterge alanında:

- **her iki** sembol - P - ve  yanıyorsa eklemek mümkün değildir.
- - P - yanıyorsa bir ekleme işlemi mümkün değildir.

**Programa devam etmek için** ▶ tuşuna basınız. Program otomatik olarak devam edecektir.

### Bilgiler

- Çamaşır ekleme esnasında doldurma kapağını çok uzun süre açık bırakmayınız - çamaşırdan çıkan su dışarı akabilir.
- Yüksek su seviyesinde, yüksek sıcaklıkta veya dönen tamburda, güvenlik sebeplerinden dolayı çamaşır doldurma kapağı kilitli kalır ve çamaşır ilave etmek mümkün olmaz.
- Dolum miktarı göstergesi ekleme sırasında etkin değildir.

## Programın değiştirilmesi

Kazara yanlış bir program başlattığınızda, programı aşağıdaki gibi değiştirebilirsiniz:

1. ▶ tuşunu seçiniz.
2. Başka program seçiniz.
3. ▶ tuşunu seçiniz. Yeni program baştan başlar.

## Programın durdurulması

Yüksek sıcaklık dereceli programlarda:

1. ▷00 tuşunu seçiniz.
2. Çamaşırların soğutulması: **Durulama** seçiniz.
3. ▷00 tuşunu seçiniz.

Düşük sıcaklık dereceli programlarda:

1. ▷00 tuşunu seçiniz.
2. **Sıkma** veya **Boşaltma** seçiniz.
3. ▷00 tuşunu seçiniz.

## Suda bekletme sırasında program bitişi

Gösterge alanında ☐ yanıp söner ve seçilen program için ön ayarlı sıkma devir sayısı ve kalan program süresi gösterilir.

Aşağıdakileri yaparak programı devam ettiriniz:

- ▷00 tuşunu seçiniz veya
- sıkma devir sayısını değiştiriniz veya program seçme düğmesini **Boşaltma** konumuna getiriniz ve ardından ▷00 tuşunu seçiniz.

## Program sonu

Gösterge alanında - 0 - ve Ⓢ görünür. ▷00 tuşunun gösterge lambası söner.

## Çamaşırların çıkarılması/ cihazın kapatılması

1. Çamaşır doldurma kapağını açınız ve çamaşırları çıkarınız.
2. Ⓢ tuşuna basınız. Cihaz kapalıdır.
3. Su musluğunu kapatınız.  
**Bilgi:** Aquastop modellerinde gerekmez.

## Bilgiler

- Tamburun içinde çamaşır unutmayınız. Bir sonraki çamaşır yıkama işleminde bu parçalar çekebilir veya başka çamaşırları boyayabilir.
- Muhtemelen mevcut olan yabancı cisimleri tamburdan ve lastik contadan çıkarınız – paslanma tehlikesi.
- Lastik conta silinerek kurulmalıdır.

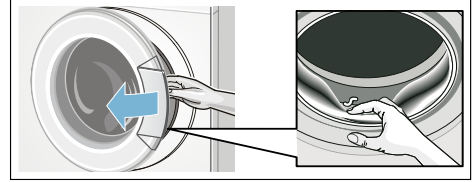

- Çamaşır doldurma kapağını ve deterjan çekmecesini açık bırakarak, kalan suyun kurumasını sağlayınız.
- Daima program sonunu bekleyiniz, aksi halde cihaz halen kilitleli olabilir. Sonra cihazı açınız ve kilidin açılmasını bekleyiniz.
- Program sonunda gösterge alanı sönerse, enerji tasarrufu modu etkindir. Etkinleştirmek için herhangi bir tuşa basınız.





i-DOS

## Akıllı dozajlama sistemi



### Deterjan çekmesinde akıllı dozajlama sistemi

#### i-DOS Akıllı dozajlama sistemi

Çamaşır makineniz sıvı deterjan ve yumuşatıcı için bir akıllı dozaj sistemi ile donatılmıştır.

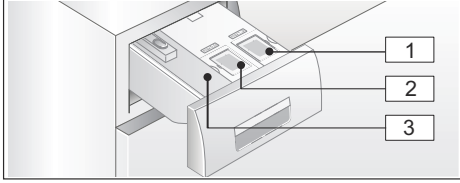
Bunun için deterjan çekmesinde i-DOS kapları  ve  kullanıma sunulmuştur.



- 1 Sıvı deterjan için kap  (1,3 l)
- 2 Yumuşatıcı için kap  (0,5 l)
- 3 Manuel dozajlama için  bölmesi → Sayfa 27

Seçilmiş programa ve ayarlara bağlı olarak, i-DOS kabı üzerinden deterjan/ yumuşatıcı için en iyi miktar dozajlanır.

### İşletmeye alma/Dozajlama kabının doldurulması

Yıkama ve bakım malzemelerinizi seçerken üreticinin verdiği bilgilere dikkat ediniz. Makinede yıkanabilen pamuklu ve sentetik renkli kumaşlar için akışkan sıvı, tam, genel ve renkli çamaşır deterjanı kullanmanızı tavsiye ediyoruz.



#### Bilgiler

- Sadece üretici tarafından deterjan çekmesine ilave edilmesi tavsiye edilen, kendiliğinden akan sıvı ürünler kullanılmalıdır.

- Farklı sıvı deterjanları birbirine karıştırmayınız. Başka bir sıvı deterjana (tip, üretici, ...) geçecek olursanız, dozajlama kabını tamamen boşaltınız ve temizleyiniz.  
→ Sayfa 30
- Çözücü içeren, yakıcı veya gaz bırakan maddeler (örn. sıvı ağartıcı) kullanmayınız.
- Deterjanı ve yumuşatıcıyı birbirine karıştırmayınız.
- Kombine ve çok yoğunlaştırılmış ürünler kullanmayınız.
- Kuruyup yapışmayı önlemek için deterjan doldurma kapağını uzun süre açık bırakmayınız.

#### Dozajlama kabını doldurulması:

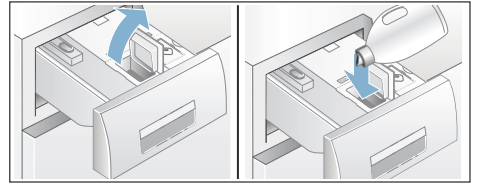

Deterjan çekmesindeki dozajlama kapları bunun için uygun doldurma kapaklarıyla işaretlenmiştir:

-  Tam/genel deterjan
  -  Yumuşatıcı
1. Deterjan çekmesini çekip açınız.
  2. Doldurma kapağını açınız.
  3. Deterjan/yumuşatıcı doldurunuz. İlgili **max** işaretinden fazla doldurmayınız.



4. Doldurma kapağını kapatınız.
5. Deterjan çekmesini yavaşça tamamen içeri itiniz.

Tamamen içeri itilmiş deterjan çekmecesini, devreye sokulmuş cihazda aşağıdaki gibi gösterilir:

- ilgili gösterge seçilmiş akıllı dozajlama i-DOS , i-DOS  durumunda yanar.
- Eğer akıllı dozajlama seçilmediyse, gösterge bir kez yanıp söner ve sonra bir daha yanmaz.

- Gösterge alanında  sembolü söner.

## Günlük kullanımda

### Gösterge alanında yanan göstergeler:

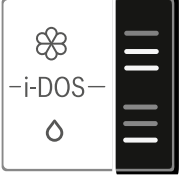



- Kap için akıllı dozajlama seçilmişse, gösterge **yanar**.
- Eğer seçilmiş akıllı dozajlamada kap için geçerli asgari dolum seviyesinin altına düşülürse, gösterge **yanıp söner**.



### Akıllı dozajlama sisteminin seçilmesi ve seçimin iptal edilmesi ve dozajlama oranının ayarlanması:

Akıllı deterjan ve yumuşatıcı dozajlama, izin verilen her program için fabrika ayarı olarak seçilmiştir.

Programlara genel bakış → Sayfa 14

○ deterjanı için dozaj ön ayarı hafif değerine (hafif kirli çamaşırlar),  yumuşatıcı için dozaj orta değerine (normal yumuşak çamaşırlar) önceden ayarlanmıştır ve her programda kişisel isteğe göre değiştirilebilir. → Sayfa 20

Akıllı dozajlamaya ek olarak, ihtiyaca göre manüel olarak bölme   içine yardımcı yıkama maddesi (örn. leke çıkarıcı) ilave edilebilir. → Sayfa 27

**Bilgi:** Seçim (açık/kapalı) ve ilgili seçilmiş i-DOS  ve i-DOS  dozajlama ayarı her program için bir sonraki değişikliğe kadar çamaşır makinesi kapatılsa bile değişmeden kalır.

### Deterjan/yumuşatıcı ilave edilmesi:

Akıllı dozajlama seçilmiş olduğunda ilgili ışıklı göstergenin yanıp sönmese, asgari dolum durumunun altına düşüldüğü gösterir. İçerik daha yakl. 3 yıkama için yeterlidir.

Aynı deterjan veya yumuşatıcı her zaman ilave edilebilir. Ürün/Üretici değiştirilirse, kabı önce yıkamanızı tavsiye ediyoruz. → Sayfa 30

Gerekirse temel dozaj miktarını ayarlayınız.

## Temel ayarlar

### Temel dozajlama miktarları:

- **Deterjanlarda** – normal kirli çamaşır için ve mevcut su sertlik derecesine göre üreticinin önerisi.
- **Yumuşatıcılarda** - orta yumuşaklık için üreticinin önerisi.

Bu bilgileri deterjan/yumuşatıcı ambalaj etiketinden alabilirsiniz veya doğrudan ilgili üreticiden sorup öğrenebilirsiniz.

Mevcut su sertlik derecesini belirlemek için bir test şeridi kullanınız veya su şebekesinin tedarikçisine sorunuz.

### Suyumuzun sertlik derecesi:



Ambalaj etiketi üzerindeki deterjan dozajı için bir örnek:

Kirlilik derecesi → Su sertlik derecesi ↓	hafif	normal	sert	Çok güçlü
yumuşak/orta	55 ml	<b>75 ml</b>	120 ml	160 ml
sert/çok sert	75 ml	<b>95 ml</b>	150 ml	180 ml

Temel dozaj miktarı fabrika ayarı bölgeye göre önceden ayarlanır (örneğin 75 ml deterjan ve 36 ml yumuşatıcı).

Deterjan için temel dozaj miktarını, deterjanınızın ambalaj etileti üzerinde bulabilirsiniz. Burada su sertliğinize dikkat ediniz.

Yumuşatıcı için temel dozaj miktarını, çamaşırları ne kadar yumuşak istediğinize bağlı olarak seçebilirsiniz.

Temel dozaj miktarındaki değişiklik, diğer üç dozaj derecesini de aynı biçimde etkiler.

### Bilgiler

- Daha yüksek yoğunlukta deterjanlarda temel dozaj miktarını düşürünüz.
- Eğer yıkama esnasında tekrar yoğun bir köpük oluşması söz konusu olursa, lütfen temel dozaj miktarını ve dozaj derecesini kontrol ediniz. Ayrıca bazı sıvı deterjanlar çok fazla köpük oluşmasına neden olabilir. Temel dozaj miktarı ve dozaj derecesi doğruysa, başka bir sıvı deterjan kullanmanızı öneririz.



### Temel dozajlama miktarlarının değiştirilmesi:

1. İlgili i-DOS tuşuna (O veya ⌘) yaklaşık 3 saniye basınız. Gösterge ekranında ön ayarlı temel dozajlama miktarı görünür.
2. **Kalan süre-** veya **+** tuşları ile temel dozajlama miktarını ayarlayınız.

3. Her ayarlama onaylanmadan aktiftir. Şimdi kısa süre bekleyebilir veya istediğiniz bir tuşa (i-DOS tuşları hariç) basarak çıkış durumuna geri dönebilirsiniz.

**Bilgi:** Ayarlar, bir sonraki değişikliğe kadar, çamaşır makinesi kapatıldıktan sonra bile bellekte tutulur.

## Manuel dozajlama

Akıllı dozajlama mümkün olmayan programlarda veya istek üzerine (bu durumda akıllı dozajlama  (kapalı) konumuna ayarlanmalıdır) deterjan ekleme  bölmesine yapılır.

Ayrıca burada akıllı dozajlamaya ek olarak örn. sertlik (kireç) giderici, ağartıcı veya leke tuzu gibi deterjan yardım malzemeleri de dozajlanabilir.

### Uyarı

#### Gözlerde/ciltte tahriş!

Makine çalışırken deterjan çekmecesinin açılması halinde, dışarıya deterjan/bakım maddesi sıçrayabilir. Çekmeceyi dikkatlice açınız. Deterjan/bakım maddesi teması ederse gözü veya cildi bol suyla yıkayınız. Yanlışlıkla yutulması halinde, doktora danışınız.

### Dikkat!

#### Cihaz hasarı

Temizlik maddeleri ve çamaşır ön işleme maddeleri (örneğin leke çıkarıcılar, ön yıkama spreyleri, ...) çamaşır makinesinin yüzeyine teması ederse hasar verebilir. Bu maddelerin çamaşır makinesi yüzeyine temas etmemesini sağlayınız. Gerekirse sprey artıkları ve artıklar / damlalar hemen ıslak bir bezle temizlenmelidir.

## Bilgiler

- Tüm deterjan/yardımcı temizleme maddesi ve temizleme maddesi dozajı için kesinlikle üretici bilgilerine dikkat ediniz.
- Deterjanın manuel dozajlanmasında, akıllı dozajlama üzerinden ek deterjan dozajlamayınız (akıllı dozajlama  (kapalı) konumuna ayarlanmalıdır); aşırı dozajlamayı ve köpük oluşmasını önler.
- Akışkanlığı düşük yumuşatıcı ve şekil verici maddeler su ile inceltilmelidir, bu sayede tıkanma önlenir.

## Deterjanı dozajlayınız ve doldurunuz:

1. Deterjan çekmecesini dışarı çekiniz.

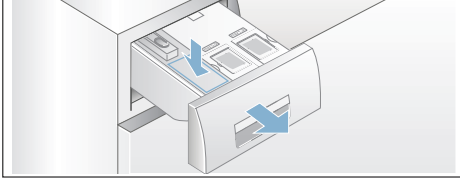

2.  bölmelerinde aşağıdakilere göre yapılıır:
  - Kirlilik,
  - Su sertlik derecesi (bağlı olduğunuz su şebekesi işletmesinden öğrenebilirsiniz),
  - Çamaşır miktarı,
  - Üreticinin verdiği bilgiler.
3. Deterjan çekmecesini kapatınız.

## Cihaz ayarları

Aşağıdaki ayarları değiştirebilirsiniz:

- tuşlar ve uyarı sinyalleri için ses şiddeti (örneğin program sonunda) ve/veya
- cihazı otomatik kapatma seçimi/ seçiminin kaldırılması fonksiyonu ve/veya → Sayfa 7

- tambur bakımı uyarı sinyalinin açılması/kapatılması (modele bağlı olarak) → Sayfa 14

Ayarları değiştirmek için önce ayar modunu etkinleştirmelisiniz.



## Ayar modunun etkinleştirilmesi

1.  tuşuna basınız. Cihaz açılır ve **Pamuklular** programı pozisyon 1 içinde görüntülenir.
2. **Sıcaklık** tuşuna basınız ve aynı anda program seçme düğmesini sağa, pozisyon 2'ye çeviriniz. Tuşu serbest bırakınız.

Ayar modu etkinleştirilir ve gösterge ekranında uyarı sinyalleri için ön ayarlı ses şiddetleri görünür.

Şimdi ayarları değiştirebilirsiniz:

## Sinyal sesi şiddetinin değiştirilmesi

**Kalan süre + veya -** tuşuyla program seçme düğmesi pozisyonlarında değişiklik yapınız:

- 2: Uyarı sinyalleri için ses şiddeti ve/veya
- 3: tuş sinyalleri için ses şiddeti.



0 = kapalı, 1 = hafif, 2 = orta, 3 = sesli, 4 = çok sesli

Ayar modu sonlandırılmalı veya:

## Cihazı otomatik kapatma seçimi/seçiminin kaldırılması

**Kalan süre+** veya - tuşuyla program seçme düğmesi pozisyonu 4'te otomatik kapatmayı açma (On) veya kapatma (OFF) fonksiyonunu seçebilirsiniz.

Ayar modu sonlandırılmalı veya:

## Tambur bakımı uyarı sinyalinin açılması/kapatılması

modele bağlı olarak

**Kalan süre +** veya - tuşuyla program seçme düğmesi pozisyon 5'te **Kazan temizleme** uyarı sinyalini açabilir (On) veya kapatabilirsiniz (OFF).

## Ayar modunun sonlandırılması

Ayarları tamamlamak ve kaydetmek için ① tuşuna basınız.

Cihaz kapatılmıştır. Seçilen ayarlar yeniden açıldığında etkili olur.

## Sensör

### Miktar otomatığı

Kumaş türüne ve yüke göre miktar otomatığı her programda su tüketimini optimum düzeyde ayarlar.

### Dengesiz dağılım kontrol sistemi

Otomatik dengesiz dağılım kontrol sistemi dengesizlikleri algılar ve birçok defa ön sıkma denemesi ile dengeli yıkama dağılımını sağlar.

Güvenlik nedeniyle çok dengesiz yıkama dağılımında devir sayısı düşer veya sıkma olmaz.

**Bilgi:** Tambura küçük ve büyük çamaşırları → Sayfa 35



## Temizleme ve bakım



### Uyarı

#### Ölüm tehlikesi!

Elektrik gerilimi ileten parçalar ile temas halinde elektrik çarpması tehlikesi söz konusudur.

Cihazı kapatarak elektrik fişini çekiniz.



### Uyarı

#### Zehirlenme tehlikesi!

Yıkama benzini gibi çözücü içeren temizleme maddeleri zehirli buharlar oluşturabilir.

Çözücü madde içeren temizleme maddeleri kullanmayınız.

### Dikkat!

#### Cihaz hasarı

Yıkama benzini gibi çözücü içeren temizleme maddeleri, makinenin yüzeylerine ve parçalarına zarar verebilir.

Çözücü madde içeren temizleme maddeleri kullanmayınız.

### Biyofilm oluşmasını ve kötü koku oluşumunu aşağıdaki yöntemle engellenebilirsiniz:

#### Bilgiler

- Çamaşır makinesinin yerleştirildiği odanın iyi biçimde havalandırıldığından emin olunuz.
- Çamaşır makinesini kullanmadığınızda çamaşır doldurma kapağını ve deterjan gözünü hafif açık bırakınız.
- Belirli aralıklarla ve toz deterjan kullanarak **Pamuklular 60 °C** programla yıkama yapınız.

## Makine gövdesi/kumanda bölümü

- Gövdeyi ve kumanda bölümünü yumuşak, nemli bir bezle siliniz.
- Deterjan kalıntılarını hemen temizleyiniz.
- Tazyikli su ile temizlenmemelidir.

## Yıkama tamburu

Klorsuz temizleme maddesi kullanınız, bulaşık teli veya çelik tel yumağı kullanmayınız.

Çamaşır makinesinde koku oluşumu durumunda veya tamburu temizlemek için **Kazan temizleme 90 °C** programını çamaşırsız olarak yürütünüz. Bu sırada toz deterjan kullanınız.

## Kireç giderme

Deterjan dozajlaması doğru olduğunda, kireçten arındırmaya gerek yoktur. Gerekli olursa, kireçten arındırma maddesi üreticisinin verdiği bilgilere göre işlem yapınız. Uygun kireç gidericileri internet sayfamız üzerinden veya yetkili servisimiz üzerinden satın alabilirsiniz. → Sayfa 37

## i-DOS Deterjan çekmecesini ve bölmeleri

- 1. Dozajlama kabının boşaltılması:**  
Dozajlama kapları, ön kısmında çıkarılabilen tapalar ile donatılmış boşaltma deliklerine sahiptir. Dozajlama kabını boşaltmak için önce çekmece kulpunu çizimde gösterildiği gibi çıkarınız:  
a) Deterjan çekmecesini çekip açınız.

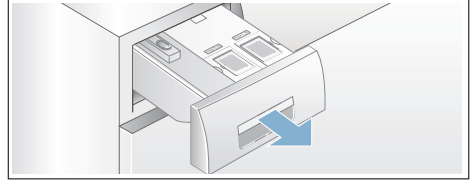

- b) Çekmece kulpunun arka yüzündeki (altta ortada) kilit çözme kolunu (A) hafif kendinize doğru çekiniz ve aynı zamanda kilitli çekmece kulbunu (B) yukarı çekiniz.

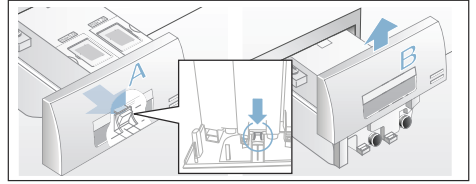

- c) Dozajlama kabının boşaltılması için ilgili kapatma tıpasını dikkatlice çekip çıkarınız ve içeriğini uygun bir kabın içine boşaltınız.

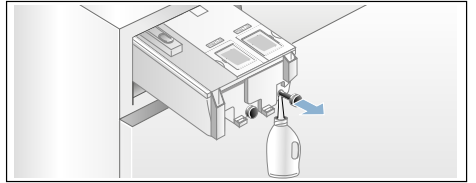

- d) Kapatma tıpasını yeniden sonuna kadar itip takınız.

## 2. Dozajlama kabı/deterjan çekmecesinin temizlenmesi:

- Boşaltılmış dozajlama kabının temizlenebilmesi için deterjan çekmecesini tamamen çıkarılabilir.
- a) Dozajlama kabını çıkarmadan önce boşaltınız.

**Bilgi:** Çekmece kulpunu ancak temizleme işleminden sonra yeniden yerine takınız.

- b) Çekmeceyi çekip açınız.

- c) Kilit çözme koluna basınız ve çekmeceyi tamamen çıkarınız.

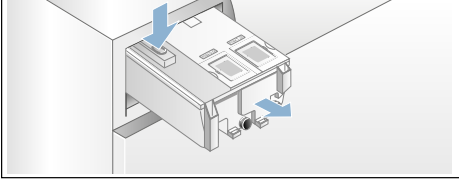

- d) Çekmece kapağını dikkatlice çıkarınız.

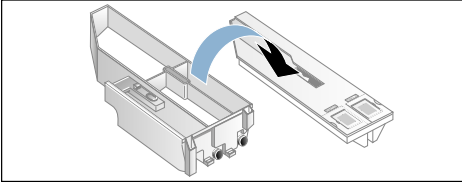

### Dikkat!

Deterjan çekmecesini zarar görebilir! Deterjan çekmecesini elektrikli parçaları içerir. Su ile temas halinde bu parçalar zarar görebilir.

- Kapağı bulaşık makinesinde temizlemeyiniz ve suya sokmayınız.



- Arka çekmece fişini ıslaklığa, deterjana veya yumuşatıcı artıklarına karşı koruyunuz, dış yüzeyleri gerekirse yumuşak, nemli bir bez ile silip temizleyiniz. Yerine takmadan önce kurutunuz.
- e) Çanağı ve kapağı yumuşak, nemli bir bez ile veya su püskürtme hortumu ile temizleyiniz. İç yüzeyleri de yumuşak, nemli bir bez ile silip temizleyiniz.

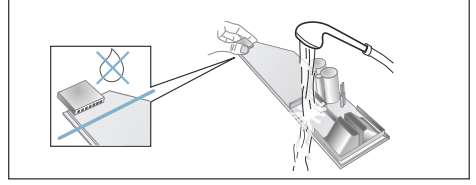

- f) Çanağı ve kapağı kurulayınız ve yeniden yerine takınız.
- g) Çekmece kulpunu yukarıdan takıp, hissedilir şekilde yerine oturuncaya kadar itiniz.
- h) Deterjan çekmecesinin gövdesini içten temizleyiniz.
- i) Deterjan çekmecesini tamamen içeri itiniz.

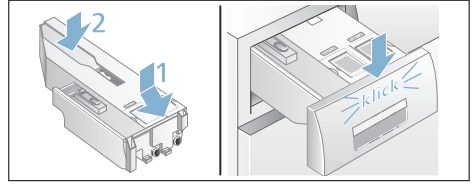

## Pis su pompası tıkanmış, acil durum boşaltma işlemi

### ⚠ Uyarı

#### Yanma tehlikesi!

Deterjanlı su, yüksek sıcaklıklarla çamaşır yıkandığında çok sıcaktır. Sıcak deterjanlı suya dokunulması halinde, haşlanarak yanma söz konusu olabilir. Deterjanlı yıkama suyunun soğumasını bekleyiniz.

1. Daha fazla su dolmaması ve deterjanlı su pompası üzerinden boşaltılmasına gerek kalmaması için, su musluğunu kapatınız.
2. Cihazı kapatınız. Elektrik fişini çekip prizden çıkarınız.
3. Servis kapağını açınız ve çıkarınız.

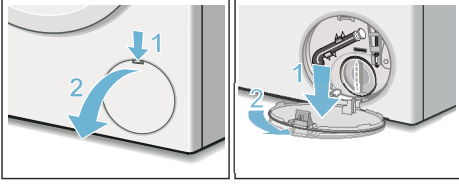

4. Su boşaltma hortumunu tutma düzeneğinden çıkarınız. Kapatma kapağını çekip çıkarınız. Deterjanlı suyu uygun bir kap içine akıtınız. Kapatma kapağını bastırıp takınız ve boşaltma hortumunu tutma düzeneğine takınız.

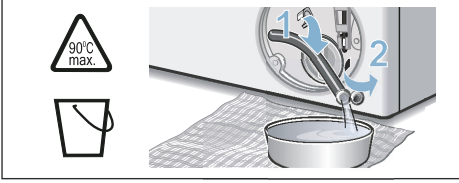

5. Pompa kapağını dikkatlice sökünüz, kalan su dökülebilir. Pompa kapağının iç kısmını, vida dişli bölümünü ve pompa gövdesini temizleyiniz. Pis su pompasının kanatlı çarkı döndürülebilir olmalıdır. Pompa kapağını tekrar yerine takınız ve vidalayınız. Tutamak dik konumda durmalıdır.

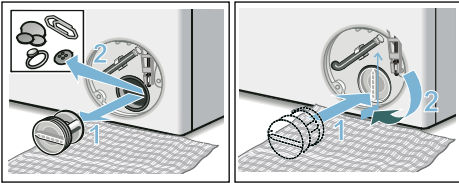

6. Servis kapağını takınız, yerine oturtunuz ve kapatınız.

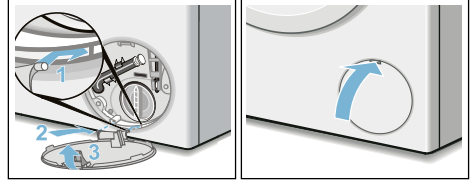

**Bilgi:** Bir sonraki yıkama işleminde deterjanın kullanılmadan boşalma bölümüne akmasını önlemek için 1 litre suyu bölümüne içine dökünüz ve **Boşaltma** programını başlatınız.

### Sifon borusundaki atık su çıkış hortumu tıkanmış

1. Cihazı kapatınız. Elektrik fişini çekip prizden çıkarınız.
2. Hortum kelepçesini gevşetiniz. Boşaltma hortumunu dikkatlice çekiniz, kalan su dökülebilir.
3. Boşaltma hortumunu ve sifona bağlı uçları temizleyiniz.

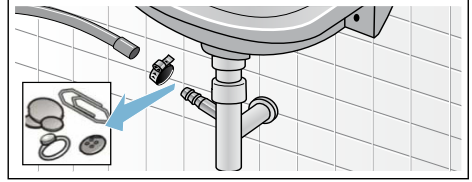

4. Boşaltma hortumunu tekrar takınız ve bağlantı yerini hortum bileziği ile emniyete alınız.

### Su girişindeki süzgeç tıkalı

**Bunun için önce giriş hortumundaki su basıncını gideriniz:**

1. Su musluğunu kapatınız.
2. Herhangi bir program seçiniz (Durulama//Sıkma/Boşaltma hariç).
3. D00 tuşunu seçiniz. Programı yaklaşık 40 saniye çalıştırınız.
4. 1 tuşuna basınız. Cihaz kapalıdır.
5. Elektrik fişini çekip prizden çıkarınız.



**Daha sonra süzgeçleri temizleyiniz:**

1. Hortumu musluktan çıkarınız. Süzgeci küçük bir fırça ile temizleyiniz.

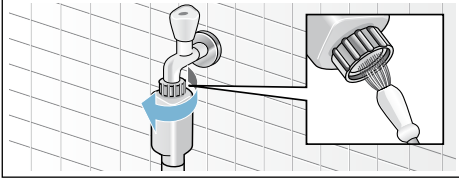

2. Standart ve Aqua-Secure modellerinde cihazın arka tarafındaki süzgeci de temizleyiniz: Hortumu cihazın arka tarafından çıkarınız, Süzgeci bir pense ile dışarı çıkarınız ve temizleyiniz.

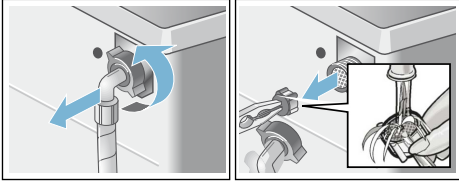

3. Hortumu bağlayınız ve sızdırmazlığını kontrol ediniz.

## ? Arıza durumunda ne yapılmalı?

**Acil kilit açma sistemi**

Örneğin elektrik kesilmesi halinde Elektrik şebekesi akım beslemesi yeniden devreye girince, program çalışmaya devam eder.

Çamaşırlar yine de çıkarılmak isteniyorsa çamaşır doldurma kapağı aşağıda tarif edildiği gibi açılabilir:

**⚠ Uyarı****Yanma tehlikesi!**

Yüksek sıcaklıklarda çamaşır yıkandığında, sıcak deterjanlı suya ve çamaşırlara dokunulması halinde haşlanma söz konusu olabilir. Duruma göre, önce soğumasını beklemeniz iyi olur.

**⚠ Uyarı****Yaralanma tehlikesi!**

Dönen tamburun içine ellerinizi sokarsanız, elleriniz yaralanabilir. Dönen tamburun içine ellerinizi sokmayınız. Tambur artık dönmeyene kadar bekleyiniz.







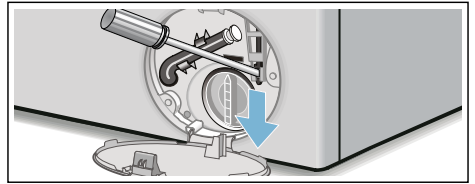

**Dikkat!****Su hasarları**

Dışarı akan veya taşan sudan dolayı su hasarları oluşabilir. Camdan su görünüyorsa, çamaşır doldurma kapağını açmayınız.

1. Cihazı kapatınız. Elektrik fişini çekip prizden çıkarınız.
2. Pis suyu boşaltınız. → Sayfa 31
3. Acil durumda açma düzenini bir alet ile aşağı doğru çekiniz ve serbest bırakınız. Ardından çamaşır doldurma kapağı açılabilir.







## Gösterge alanındaki bilgiler

Gösterge	Sebeup/Yardıım
- P - ve 	Çamaşır doldurma kapağı kilittli. Çamaşır eklenmesi mümkün.
- P -	<ul style="list-style-type: none"><li>■ Sıcaklık çok yüksek. Sıcaklık düşene kadar bekleyiniz.</li><li>■ Su seviyesi çok yüksek. Çamaşır ilave edilmesi mümkün değildir. Çamaşır doldurma kapağını hemen kapatınız. Programı devam ettirmek için  tuşuna basınız.</li></ul>
 yanıp sönüyor	<ul style="list-style-type: none"><li>■ Çamaşır sıkışmış olabilir. Lütfen çamaşır doldurma kapağını yeniden açınız ve kapatınız ve  tuşuna basınız.</li><li>■ Gerekirse çamaşır doldurma kapağını bastırıp kapatınız ya da çamaşırıkları çıkarınız ve yeniden basıp kapatınız.</li><li>■ Gerekirse cihazı kapatınız ve yeniden açınız. Programı açınız ve kişisel ayarları yapınız. Programı başlatınız.</li></ul>
 yanıp sönüyor	Deterjan çekmececi yerine tamamen takılmamış. Çekmececi tamamen içeri itiniz.
 yanıyor	<ul style="list-style-type: none"><li>■ Musluğu sonuna kadar açınız.</li><li>■ Su giriş hortumu katlanmış/sıkıştırılmış,</li><li>■ Su basıncı çok düşük. Süzgeci temizleyiniz. → Sayfa 32</li></ul>
E:18	<ul style="list-style-type: none"><li>■ Pis su pompası tıkanmış. Pis su pompasını temizleyiniz. → Sayfa 31</li><li>■ Boşaltma hortumu/Boşaltma borusu tıkanmış. Sifona bağlı tahliye hortumunu temizleyiniz. → Sayfa 32</li></ul>
E:23	Küvet içinde su var, cihaz sızdırıyor. Su musluğunu kapatınız. Yetkili servisi çağırınız! → Sayfa 37
	Çocuk güvenliği etkinleştirildi; devre dışı bırakınız. → Sayfa 23
 yanıyor	Çok fazla köpük algılandı, ek durulama işlemleri devreye sokuldu. Aynı miktarda çamaşır yükü söz konusu olan bir sonraki yıkama işleminde daha az deterjan kullanınız.
Kazan temizleme* programı için gösterge lambası yanıp sönüyor * modele bağlı	<b>Kazan temizleme 90 °C</b> programını veya 60 °C'lik tambur ve pis su haznesi temizleme ve bakım programını yürütünüz. <b>Bilgiler</b> <ul style="list-style-type: none"><li>■ Programı çamaşır olmadan yürütünüz.</li><li>■ Toz deterjan veya ağartıcı içeren deterjan kullanınız. Köpük oluşmasını önlemek için, çamaşır makinesi üreticisinin tavsiye ettiği deterjan miktarının yarısını kullanınız. Yünlü veya hassas çamaşır deterjanı kullanmayınız.</li><li>■ Uyarı sinyalinin açılması/kapatılması → Sayfa 29</li></ul>
diğer göstergeler	Cihazı kapatınız, 5 saniye bekleyiniz ve tekrar açınız. Görüntü yeniden belirirse, yetkili servise telefon ediniz. → Sayfa 37

## Arıza durumunda ne yapılmalı?

Arızalar	Sebeup/Yardıım
Dişarı su akıyor.	<ul style="list-style-type: none"> <li>■ Boşaltma hortumunu doğru biçimde sabitleyiniz/değiřtiriniz.</li> <li>■ Giriř hortumunun vida diřli baęlantısını sıkınız.</li> </ul>
Cihaza su gelmiyor. Deterjan durulanmamıř.	<ul style="list-style-type: none"> <li>■ ▷00 tuřuna basılmadı mı?</li> <li>■ Su musluęu açılmamıř mı?</li> <li>■ Süzgeç tıkanmıř olabilir mi? Süzgeci temizleyiniz. → Sayfa 32</li> <li>■ Giriř hortumu katlanmıř mı veya sıkıřmıř mı?</li> </ul>
Dozajlama kabı boş ve dolum seviyesi göstergesi yanıp sönüyor.	<ul style="list-style-type: none"> <li>■ Çekmece kapaęı/fiři kirlenmiř olabilir mi? Deterjan çekmecesinde temizlenmelidir. → Sayfa 30</li> <li>■ Deterjan çekmecesi yerine doğru takılmamıř olabilir mi? → Sayfa 25</li> </ul>
Dozajlama kabına yanlıř deterjan/yumuřatıcı dolurulmuř.	<p>Dozajlama kabı:</p> <ol style="list-style-type: none"> <li>4. Bořaltınız ve temizleyiniz. → Sayfa 30</li> <li>5. Yeniden doldurunuz. → Sayfa 25</li> </ol>
Deterjan/yumuřatıcı dozajlama kapları içinde katılařmıř.	Dozajlama kabını temizleyiniz ve yeniden doldurunuz.
Çamařır doldurma kapaęı açılmıyor.	<ul style="list-style-type: none"> <li>■ Güvenlik fonksiyonu aktif. Program iptal? → Sayfa 24</li> <li>■ ☐ (Durulama iptal = son suda bekleme hariç) mi seçildi? → Sayfa 24</li> <li>■ Sadece acil durumda açma fonksiyonu üzerinden mi açmak mümkün? → Sayfa 33</li> </ul>
Program çalıřmaya bařlamıyor.	<ul style="list-style-type: none"> <li>■ ▷00 veya <b>Kalan süre</b>-Süre tuřuna mı basıldı?</li> <li>■ Çamařır doldurma kapaęı kapalı mı?</li> <li>■ ☐ Çocuk emniyeti etkinleřtirildi mi? Devre diři bırakınız.</li> <li>■ ☐ yanıp sönüyor. Deterjan çekmecesi yerine tamamen takılmamıř. Çekmeceyi tamamen içeri itiniz.</li> </ul>
Program bařlatıldıktan sonra tamburda kısa süre silkelene/dönme.	Hata deęildir - yıkama programı bařlatılırken dahili bir motor testi nedeniyle tamburda kısa süreli bir silkelene ortaya çıkabilir.
Deterjanlı su cihazdan pompalanıp boşaltılmıyor.	<ul style="list-style-type: none"> <li>■ ☐ (Durulama iptal = son suda bekleme hariç) mi seçildi? → Sayfa 24</li> <li>■ Pis su pompasını temizleyiniz. → Sayfa 31</li> <li>■ Su çıkıř borusunu ve/veya boşaltma hortumunu temizleyiniz.</li> </ul>
Tamburun içinde su görünmüyor.	Hata yok - Su seviyesi görünen kısmın altında.
Sıkma sonucu tatmin edici deęil. Çamařırlar ıslak/çok nemli.	<ul style="list-style-type: none"> <li>■ Hata yok - Denge kontrol sistemi sıkma iřlemine çamařırlar eřit daęılmadıęı için durdurdu.</li> <li>■ Küçük ve büyük çamařırları tambur içinde eřit daęıttınız.</li> <li>■ <b>Kolay ütöleme</b> (modele baęlı) programı mı seçildi? → Sayfa 21</li> <li>■ Çok düşük devir sayısı mı seçmiř?</li> </ul>
Birden fazla kez sıkma.	Hata yok - Denge kontrol sistemi dengesizlięi düzeltiyor.

Arızalar	Sebeup/Yardıım
Program süresi normalden daha uzun.	<ul style="list-style-type: none"> <li>■ Hata yok – Denge kontrol sistemi çamaşırları birkaç kez dağıtarak denge-sizliđi düzeltiyor.</li> <li>■ Hata yok – Köpük kontrol sistemi aktif – bir durulama süreci ek olarak dev-reye sokulur.</li> </ul>
Program süresi, yıkama sürecinden deđişiyor.	Hata yok – Program akışı ilgili yıkama süreci için optimize ediliyor. Bu durum, gösterge alanındaki program süresinin deđişmesine sebep olabilir.
Koruyucu bakım maddesi için  bölmesinde su kalmış.	<ul style="list-style-type: none"> <li>■ Hata yok – Koruyucu bakım maddesinin etkisinde deđişme yok.</li> </ul>
Çamaşır makinesinde koku oluşması.	<p><b>Kazan temizleme</b> veya <b>Pamuklular 90 °C</b> programını çamaşır olmadan yürü-tünüz.</p> <p>Bunun için toz deterjan veya ağartıcı içeren deterjan kullanınız.</p> <p><b>Bilgi:</b> Köpük oluşmasını önlemek için, çamaşır makinesi üreticisinin tavsiye et-tiđi deterjan miktarının yarısını kullanınız. Yünlü veya hassas çamaşır deterjanı kullanmayınız.</p>
Gösterge alanında  sembolü yaniyor. Deterjan çekmecesinden köpük çıkıyor olabilir.	<p>Çok fazla çamaşır deterjanı mı kullandıldı?</p> <p>Bir çorba kaşığı yumuşatıcı ve 1/2 litre su karıştırılmalıdır ve  bölmesine dökülmelidir (Outdoor tekstiller, spor tekstillerin ve kuş tuyu tekstilleri hariç!). Deterjan dozajını bir sonraki yıkama işleminde azaltınız.</p>
Tekrar ve tekrar yoğun köpük oluşması.	<ul style="list-style-type: none"> <li>■ Temel dozajlama ayarını ve dozajlama derecesini kontrol ediniz.</li> <li>■ Gerekirse başka bir sıvı deterjan kullanınız.</li> </ul>
Deterjan/yumuşatıcı conta-dan damlıyor ve kapak camı üzerinde veya conta kıvrımı içinde toplanıyor.	Dozajlama kapları içinde çok fazla deterjanı/yumuşatıcı var. Dozajlama kapları içindeki <b>max</b> işaretine dikkat ediniz.
Sıkma esnasında gürültü, titreşimler ve cihazın “Yürümesi” söz konusu.	<ul style="list-style-type: none"> <li>■ Cihaz konumu ayarlandı mı? Cihazı konumunu ayarlayınız. → <i>Sayfa 44</i></li> <li>■ Cihazın ayakları sabitlenmiş mi? Cihaz ayaklarını güvenli kılınız. → <i>Sayfa 44</i></li> <li>■ Taşıma güvenlik donanımları sökülüp çıkarılmış mı? Taşıma güvenlik dona-nımlarını söküp çıkarınız. → <i>Sayfa 41</i></li> </ul>
Gösterge alanı/gösterge lambaları işletme esna-sında çalışmıyor.	<ul style="list-style-type: none"> <li>■ Elektrik kesintisi?</li> <li>■ Sigorta atmış mı? Gerekirse evin sigortasını işler duruma getiriniz/deđiştir-i-niz.</li> <li>■ Arıza tekrar ortaya çıkarsa, yetkili servise telefon ediniz.</li> </ul>
Çamaşırlarda deterjan artıkları var.	<ul style="list-style-type: none"> <li>■ Bazen fosfatsız deterjanlar suda çözülmeyen artıklar içerir.</li> <li>■ <b>Durulama</b> programını seçiniz veya çamaşırları yıkadıktan sonra fırçalayınız.</li> </ul>
Bekleme durumunda gös-terge ekranında - P - görünüyor.	<ul style="list-style-type: none"> <li>■ Su seviyesi çok yüksek. Çamaşır ilave edilmesi mümkün deđildir. Çamaşır doldurma kapađını hemen kapatınız.</li> <li>■ Programı devam ettirmek için  tuşuna basınız.</li> </ul>

Arızalar	Sebeup/Yardıı
Bekleme durumunda gös- terge ekranında - P - ve Ⓜ görünüyor.	Çamaşır doldurma kapağı kilitli. Çamaşır eklenmesi mümkün.
Bir hatayı kendiniz halledemiyorsanız (kapatma/açma sonrasında) veya bir onarım gerekliyse:	
■ Cihazı kapatınız ve elektrik fişini prizden çekip çıkarınız.	
■ Su musluğunu kapatınız ve yetkili servisi çağırınız.	



## Müşteri hizmetleri

Arızayı kendiniz gideremiyorsanız lütfen müşteri hizmetlerine başvurunuz. →  
Kapak sayfası

Gereksiz yere teknisyen talebini önlemek için, daima uygun bir çözüm buluyoruz.

Yetkili servise lütfen cihazın ürün numarasını (E-Nr.) ve imalat numarasını (FD) bildiriniz.

E-Nr. _____	FD _____
-------------	----------

E no.      Ürün numarası  
FD         İmalat numarası

Bu bilgileri \*modele bağlı olarak bulabilirsiniz:

çamaşır doldurma penceresinin iç kısmı\*/açık servis kapağı\* ve cihazın arka yüzünde.

### Üreticinin yetkisine güveniniz.

Bize başvurunuz. Böylelikle gerekli onarım çalışmalarının, orijinal yedek parçalara sahip, eğitilmiş servis teknisyenler tarafından yapıldığından emin olabilirsiniz.



## Tüketim değerleri

### Ana yıkama programları için enerji ve su tüketimi, program süresi ve kalan nem

(yaklaşık bilgiler)

Program	Dolum miktarı	Enerji tüketimi*	Su tüketimi*	Program süresi*
Pamuklular 20°C	9 kg	0,25 kWh	90 l	2 3/4 saat
Pamuklular 40°C	9 kg	1,10 kWh	90 l	3 saat
Pamuklular 60°C	9 kg	1,06 kWh	90 l	2 3/4 saat
Pamuklular 90°C	9 kg	2,14 kWh	100 l	2 3/4 saat
Sentetikler 40°C	4 kg	0,70 kWh	61 l	2 saat
Mix 40°C	4 kg	0,60kWh	45 l	1 1/4 saat
Hassas/İpek 30°C	2 kg	0,19kWh	37 l	3/4 saat
Yünlüler 30°C	2 kg	0,19 kWh	40 l	3/4 saat

Program	yaklaşık kalan nem bilgileri**			
	WAT32... maks. 1600 dev/dak	WAT28... maks. 1400 dev/dak	WAT24... maks. 1200 dev/dak	WAT20... maks. 1000 dev/dak
Pamuklular	44 %	48 %	53 %	62 %
	40 %	40 %	40 %	40 %
Hassas/İpek	30 %	30 %	30 %	30 %
Yünlüler	45 %	45 %	45 %	45 %

\* Değerler, su basıncına, su sertlik derecesine, su giriş sıcaklığına, çevre sıcaklığına, çamaşırların tipine, miktarına ve kirlilik derecesine, kullanılan deterjana, şebeke gerilimindeki oynamalara ve seçilmiş olan ek fonksiyonlara bağlı olarak, bildirilen değerlerden farklı olabilir.

\*\* Kalan nem bilgileri programa bağlı sıkma devir sayısı sınırlaması ve maksimum yük temelinde.

### Pamuklu kumaşlar için etkili programlar

Müteakip programlar (Standart programlar, ile gösterilir) normal kirli pamuklu tekstillerin temizlenmesi için uygundur ve bunlar kombine enerji ve su tüketimi açısından en verimli programlardır.

**(AB) No. 1015/2010 düzenlemesine göre pamuklular için standart program**

Program + Sıcaklık + Tuş	Dolum miktarı	yaklaşık program süresi
◁ Pamuklular + 60°C + EcoPerfect	9 kg	4 3/4 h
◁ Pamuklular + 60°C + EcoPerfect	4,5 kg	4 1/2 h
◁ Pamuklular + 40°C + EcoPerfect	4,5 kg	4 1/2 h

2010/30/AB direktifine göre soğuk su (15 °C) ile test ve enerji etiketlendirmesi için program ayarları. Program ısı derecesi ile ilgili bilgi, tekstillerin içindeki bakım ve koruma etiketi üzerinde verilen sıcaklık derecelerine bağlıdır. Gerçek yıkama sıcaklık derecesi, enerji tasarruf sebeplerinden dolayı bildirilmiş program ısı derecesinden farklı olabilir.

**Teknik veriler****Ebatlar:**

850 x 600 x 590 mm

(Yükseklik x Genişlik x Derinlik)

**Ağırlık:**

70 – 85 kg (modele bağlı)

**Elektrik bağlantısı:**

Şebeke gerilimi 220-240 V, 50Hz

Nominal akım 10 A

Nominal güç 1900 - 2300 W

**Su basıncı:**

100 - 1000 kPa (1 - 10 bar)

**Kapalı durumda güç tüketimi:**

0,12

**Açık durumda güç tüketimi:**

0,43

durumunda, cihazı satın aldığınız satıcınıza veya müşteri hizmetlerimize başvurunuz.

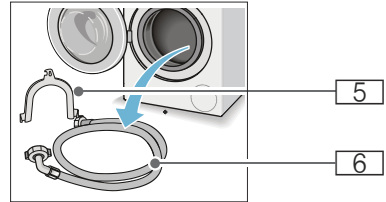
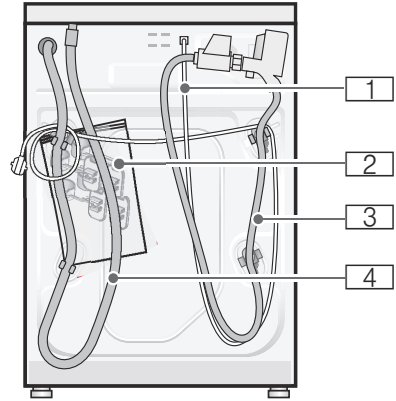
**Kurulması ve elektriğe bağlanması****Standart ekipman**

**Bilgi:** Makinede taşıma sırasında hasar olup olmadığını kontrol ediniz. Hasarlı makineyi çalıştırmayınız. Şikayet

## tr Kurulması ve elektriğe bağlanması

- 1 Elektrik fişi
  - 2 Torba:
    - Kullanım ve kurulum kılavuzu
    - Müşteri hizmetleri dizini\*
    - Garanti belgesi\*
    - Taşıma emniyetlerini çıkardıktan sonra boşluklar için koruyucu kapaklar
    - Vida anahtar\*
  - 3 Aquastop modeli için su hortumu
  - 4 Su tahliye hortumu
  - 5 Su tahliye hortumunu sabitlemek için dirsek\*
  - 6 Standard/Aqua-Secure modeller için su giriş hortumu
- \*modele göre

**Ek olarak** gerekli olanlar, su tahliye hortumunu sifon borusuna bağlamak için hortum kelepçesi  $\varnothing$  24 - 40 mm (yetkili satıcı).

### Faydalı alet

- Hizalama için su terazisi
- Vida anahtar:
  - Nakliye emniyetlerinin sökülmesi için SW13 ve
  - Cihaz ayaklarının hizalanması için SW17

## Güvenlik bilgileri

### Uyarı

#### Yaralanma tehlikesi!

- Çamaşır makinesi oldukça ağırdır. Çamaşır makinesini kaldır/taşıma sırasında dikkatli olunuz.
- Çamaşır makinesi ön taraftaki parçalarından (örn. çamaşır doldurma kapağı) tutularak kaldırılırsa parçalar kırılabilir ve yaralanmalara sebep olabilir. Çamaşır makinesini ön taraftaki parçalarından tutarak kaldırmayınız.

- Hortum ve elektrik kabloları düzgün yerleştirilmediğinde takılma ve yaralanma tehlikesi ortaya çıkar. Hortumları ve kabloları takılma tehlikesi oluşturmayacak şekilde yerleştiriniz.

### Dikkat! Cihazda hasar

Donmuş hortumlar yırtılabilir/patlayabilir. Çamaşır makinesini donma tehlikesi olan alanlar ve/veya açık alanlara yerleştirmeyiniz.

### Dikkat! Su hasarları

Su giriş ve çıkış hortumu bağlantı yerleri yüksek su basıncı altında bulunur. Sızıntıları veya su hasarlarını önlemek için bu bölümdeki uyarılara mutlaka dikkat ediniz.

### Bilgiler

- Burada belirtilen uyarılara ek olarak yetkili su ve elektrik şirketinin de özel yönetmelikleri geçerli olabilir.
- Emin olmadığınız durumlarda cihazın bağlantılarını yetkili ve uzman bir kişiye yaptırınız.

## Yerleştirme yüzeyi

**Bilgi:** Makinenin yerinden oynamaması için dengede durması önemlidir!

- Yerleştirme yüzeyi sabit ve düz olmalıdır.
- Yumuşak zeminler/zemin kaplamaları uygun değildir.

## Taban veya ahşap ızgara üzerine yerleştirme

### Dikkat! Cihazda hasar

Çamaşır makinesi sıkma sırasında hareket edebilir ve tabandan devrilebilir/yıkılabilir. Cihaz ayaklarını mutlaka sabitleme askısına sabitleyiniz.



Sipariř numarası WMZ 2200, WX 9756, CZ 110600, Z 7080X0

**Bilgi:** Ahřap ızgaralarda amařır makinesini:

- mmkn olduęunda bir kşeye,
- yere saęlam biimde vidalanmıř, suya dayanıklı ahřap plakalar zerine (min. 30 mm kalınlıkta) yerleřtiriniz.

## ekmeceli bir platform zerine kurulması

Platform sipariř no.: WMZ 20490, WZ 20490, WZ 20510, WZ 20520

## Cihazın mutfak nitesinin altına/iine monte edilmesi

### **Uyarı** **Hayati tehlike!**

Gerilim ileten paralarla temas etmesi halinde elektrik arpma tehlikesi ortaya ıkar. Cihazın kapak plakasını ıkarmayınız.

### **Bilgiler**

- 60 cm niř geniřlięi gereklidir.
- amařır makinesini yalnızca sabit, yanındaki dolaplara sabitlenmiř, alıřma tezgahlarına yerleřtiriniz.

## Tařıma emniyetlerinin ıkarılması

### **Dikkat!** **Cihazda hasar**

- Makine, tařıma iin tařıma emniyetleri ile emniyete alınır. ıkarılmayan tařıma emniyetleri alıřma sırasında makineye, rn. tambura zarar verebilir. İlk kullanımdan nce 4 tařıma emniyetinin tmn tamamen ıkarınız. Emniyetleri muhafaza ediniz.

- Daha sonraki tařımalarda tařıma hasarı oluřmasını nlemek iin, tařımadan nce emniyetleri mutlaka tekrar takınız.

**Bilgi:** Cıvataları ve kovanları muhafaza ediniz.

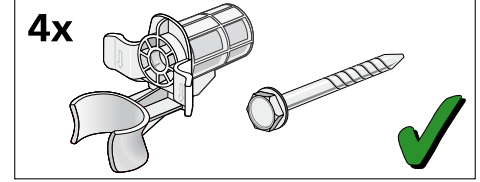

1. Hortumları tutuculardan alınız.

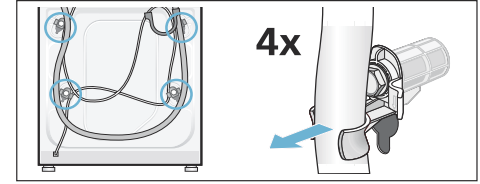

2. 4 nakliye emniyet cıvatasının tmn zerek ıkarınız. Kovanları ıkarınız. Bunun iin elektrik hattını tutuculardan alınız.

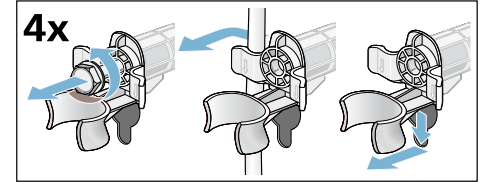

3. Kapakları yerleřtiriniz. Tespit kancalarına bastırarak kapakları sıkıca kilitleyiniz.

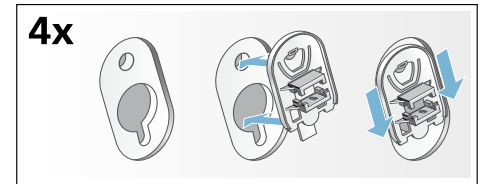

## Hortum ve kablo uzunlukları

### ■ Sol taraf bağlantısı

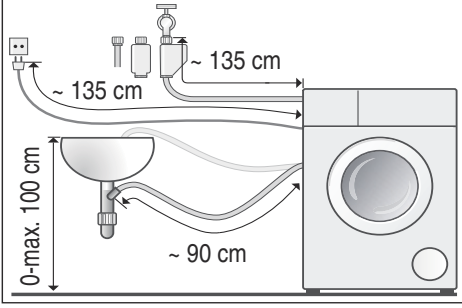

### ■ Sağ taraf bağlantısı

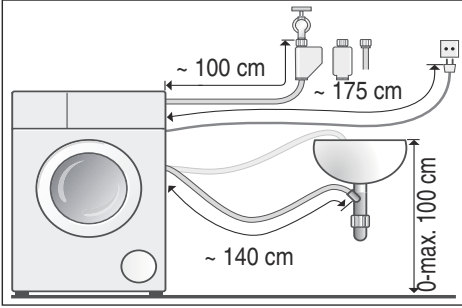

**Yararlı bilgi:** Yetkili satıcıdan/müşteri hizmetlerinden temin edilebilir:

- Aquastop ve soğuk su giriş hortumu için uzatma (yakl. 2,50 m); Sipariş numarası WMZ2380, WZ10130, CZ11350, Z7070X0
- Standart model için daha uzun su giriş hortumu (yakl. 2,20 m)

## Su girişi



### Uyarı Hayati tehlike!

Gerilim ileten parçalarla temas etmesi halinde elektrik çarpması tehlikesi ortaya çıkar.

Aquastop emniyet valfini suya daldırmayınız (elektrikli valf içerir).

Bağlantı sırasında aşağıdakilere dikkat ediniz.

### Bilgiler

- Çamaşır makinesini soğuk içme suyu ile çalıştırınız.
- Makineyi basınçsız sıcak su veren musluk bataryasına bağlamayınız.
- Yalnızca birlikte teslim edilen veya yetkili satıcıdan temin edilen su giriş hortumunu kullanınız, kullanılmış su giriş hortumlarını kullanmayınız.
- Su girişi hortumunu bükmeyiniz, ezmeyiniz, üzerinde değişiklik yapmayınız veya kesmeyiniz (sağlamlığı artık sağlanamayabilir).
- Vidaları yalnızca elle sıkınız. Vidalar bir aletle (pense) çok fazla sıkılırsa, dişler zarar görebilir.

**Kablo sisteminde optimum su basıncı en az 100 kPa (1 bar)**

**en fazla 1000 kPa (10 bar)**

Musluk açık olduğunda en az 8 l/dak su akar.

Su basıncı yüksek olduğunda basınç düşürme valfini önceden açınız.

### Soğuk su bağlantısı

Su girişi hortumunu musluğa (3/4" = 26,4 mm) ve cihaza bağlayınız (Aqua-Stop'lu modeller için sabit olması gerekmez):

- Model: **Standard**

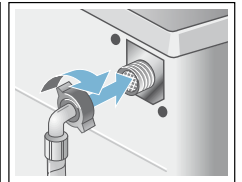
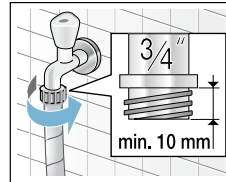

- Model: **Aqua-Secure**

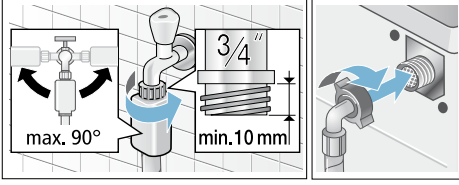

■ Model: **Aqua-Stop**

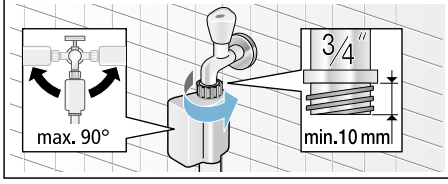

**Bilgi:** Musluęu dikkatlice aınız ve baęlantı yerlerinde sızdırma olup olmadıęını kontrol ediniz. Vida baęlantısı su hattı baęlantısının altında bulunur.

## Su tahliyesi

### ⚠ Uyarı

#### Yanma tehlikesi!

Yüksek sıcaklıklarda amařır yıkandıęında, sıcak deterjanlı suya dokunulması halinde, örn. sıcak deterjanlı su bir lavabo iine pompalandıęı zaman, hařlanma söz konusu olabilir. Sıcak deterjanlı suya dokunmayınız.

### Dikkat!

#### Su hasarı

Eęer boşaltma hortumu suyun dıřarı pompalanmasında yüksek su basıncından dolayı lavabodan veya baęlantı noktasından kayıp düřerse, dıřarı akan sudan dolayı su hasarları söz konusu olabilir. Tahliye hortumunu kayıp dıřarı düřmeye karşı emniyete alınız.

### Dikkat!

#### Cihazda/tekstilde hasar

Tahliye hortumunun ucu pompalanan suya girdięinde, su cihaza geri akabilir ve cihaza/tekstille zarar verebilir.

Ařaęıdakilere dikkat ediniz:

- kilitle tapa lavabo giderini kapatmamalıdır.
- boşaltma hortumunun ucu pompalanan suya girmemelidir.
- su yeterince hızlı akmalıdır.

**Bilgi:** Su boşalma hortumunu kıvrımayınız veya ekip uzatmayınız.

### Baęlantı

#### ■ Bir lavabo iine boşaltma

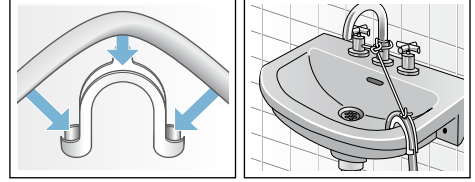

#### ■ Bir sifon iine tahliye

Baęlantı yeri  $\varnothing$  24 – 40 mm (yetkili satıcıda) bir hortum kelepesi ile emniyete alınmalıdır.

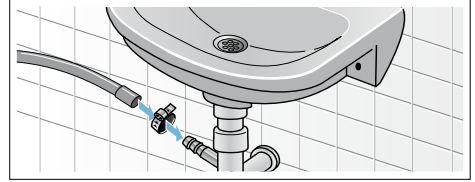

#### ■ Lastik manřonlu bir plastik boru iine veya bir su akıř kanalına boşaltma

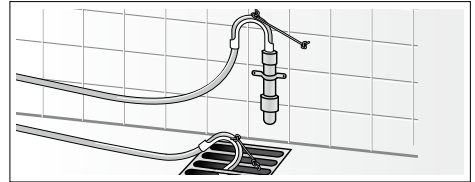

## Hizalama

Lütfen cihazı bir su terazisi yardımıyla düz hale getiriniz.

Doğru hizalama olmaması durumunda yoğun gürültü, titreşim ortaya çıkabilir ve cihaz "hareket edebilir"!

1. Kontra somunları vida anahtarı ile saat yönünde çözünüz.
2. Çamaşır makinesi hizalamasını su terazisi ile kontrol ediniz, gerekirse düzeltiniz. Cihaz ayaklarını döndürerek yüksekliği değiştiriniz. Dört cihaz ayağının tamamı zemine sağlam biçimde oturmalıdır.
3. Kontra somunu gövdeye sabitleyiniz. Ayağı sabitleyiniz ve yükseklikte ayarlama yapmayınız. Dört cihaz ayağının hepsindeki kontra somunlar gövdeye sağlam biçimde vidalanmış olmalıdır!



## Elektrik Bağlantısı

### **⚠ Uyarı** **Hayati tehlike!**

Gerilim ileten parçalarla temas etmesi halinde elektrik çarpması tehlikesi ortaya çıkar.

- Elektrik fişini asla ıslak ellerle tutmayınız.
- Elektrik kablosunu her zaman yalnızca kablodan değil fişten tutarak çekiniz, aksi takdirde zarar görebilir.
- Çalışma sırasında elektrik fişini asla çekmeyiniz.

Aşağıdaki uyarılara dikkat ediniz ve şunları sağlayınız:

## Bilgiler

- Şebeke gerilimi ile çamaşır makinesi üzerindeki (tip etiketi) gerilim bilgileri örtüşmelidir. Bağlantı değeri ve gerekli sigorta değeri tip etiketi üzerinde bildirilmiştir.
- Çamaşır makinesi bağlantısı yalnızca talimatlara uygun monte edilmiş topraklı priz ile dalgalı akımda gerçekleştirilmelidir.
- Elektrik fişi ve priz birbirine uygun olmalıdır.
- Kablo kesiti yeterli olmalıdır.
- Topraklama sistemi talimatlara uygun monte edilmiş olmalıdır.
- Elektrik kablosu değişikliği (gerektiğinde) yalnızca elektrik teknisyeni tarafından gerçekleştirilmelidir. Yedek elektrik fişi müşteri hizmetlerinden temin edilebilir.
- Çoklu soket/kavrama ve uzatma kabloları kullanılmamalıdır.
- Hatalı akımda sigorta kutusu kullanılması durumunda yalnızca bu karakteri  içeren bir tip kullanılmalıdır. Yalnızca bu karakter bugün için geçerli olan yönetmeliklerin yerine getirilmesini sağlar.
- Şebeke soketi her zaman ulaşılabilir olmalıdır.
- Elektrik fişi bükülmemeli, ezilmemeli, üzerinde değişiklik yapılmamalı, kesilmemeli veya ısı kaynakları ile temas etmemelidir.



## 1. yıkamadan önce

Çamaşır makinesi fabrikadan çıkmadan önce detaylı bir kontrolden geçmiştir. Olası test suyu artıklarını gidermek için, ilk kullanımda **çamaşırızsız** yıkama işlemi uygulayınız.





## Bilgiler

- Çamaşır makinesi, **usulüne uygun biçimde kurulmuş** ve **bağlanmış** olmalıdır. Şundan itibaren → Sayfa 39
- Hasarlı makineyi kesinlikle çalıştırmayınız. Müşteri hizmetlerine haber veriniz.

### Hazırlık çalışmaları:

1. Makineyi kontrol ediniz.
2. Dozajlama kabı  ve  doldurulmalıdır. → Sayfa 25
3. Kumanda panelindeki koruyucu folyoyu çıkarınız.
4. Elektrik fişini takınız.
5. Su musluğunu açınız.

### Programı çamaşır olmadan yürütünüz:

1. Cihazı açınız.
2. Çamaşır doldurma kapağını kapatınız (çamaşır doldurmayınız!).
3. **Kazan temizleme 90 °C** programını ayarlayınız.
4. Deterjan çekmecesini açınız.
5.   bölmesine yaklaşık 1 litre su doldurunuz.
6.   bölmesine deterjan doldurunuz.  
**Bilgi:** Köpük oluşmasını önlemek için, çamaşır makinesi üreticisinin tavsiye ettiği deterjan miktarının yarısını kullanınız. Yünlü veya hassas çamaşır deterjanı kullanmayınız.
7. Deterjan çekmecesini kapatınız.
8.  tuşunu seçiniz.
9. Program sonunda cihazı kapatınız.

**Çamaşır makineniz şimdi çalışmaya hazırdır.**

## Taşıma

Örneğin taşınırken

### Dikkat!

**Dozajlama kaplarından taşan deterjan/ yumuşatıcı nedeniyle cihazda hasar**

Taşan deterjan/yumuşatıcı cihazın fonksiyonunu etkileyebilir, örn. elektronik hasar olabilir.

Cihazı taşımadan önce kesinlikle dozajlama kabını boşaltınız.

### Hazırlık çalışmaları:

1. Su musluğunu kapatınız.
2. Giriş hortumundaki su basıncını gideriniz: → Sayfa 32; Temizleyiniz ve bakımlı yapınız - Su girişindeki süzgeç tıkanmış
3. Çamaşır makinesini elektrik şebekesinden ayırınız.
4. Kalan deterjanlı suyu boşaltınız: → Sayfa 31; Temizleyiniz ve bakımlı yapınız - Pis su pompası tıkanmış, acil durum boşaltma işlemi
5. Hortumları demonte ediniz.
6. Dozajlama kabını boşaltınız. → Sayfa 30

tr Kurulması ve elektriğe bağlanması

### Taşıma güvenlik donanımlarının monte edilmesi:

1. Kapakları çıkarınız ve muhafaza ediniz.  
Gerekirse bir tornavida kullanınız.

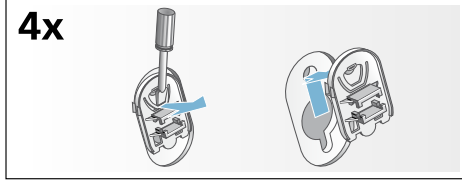

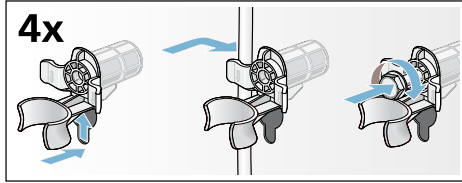

2. Tüm 4 kovani takınız.  
Şebeke hattını tutma düzenlerine sıkıştırınız. Cıvataları takınız ve sıkınız.



### Yeniden işletmeye almadan önce:

#### Bilgiler

- **Mutlaka** taşıma güvenlik donanımlarını söküp çıkarınız!
- Sonraki yıkama işleminde deterjanın kullanılmadan tahliye bölümüne akmasını önlemek için: Yaklaşık 1 litre suyu   bölümüne dökünüz ve **Boşaltma** programını seçiniz ve başlatınız.



---

---

---

---

---

---

---

---

---

---

---

---

---

---

---

---

---

---

---

---

---

## Aquastop garantisi

Yalnızca Aquastop içeren cihazlar için

Satıcıya karşı yapılan satın alma sözleşmesinden doğan garanti taleplerine ve sunduğumuz cihaz garantisine ek olarak aşağıdaki koşullarda yedek parça sağlıyoruz:

1. Aquastop sistemimizdeki bir hata nedeniyle su hasarı meydana gelirse, makineyi özel kullanımları için kullanan kullanıcıların zararını karşılıyoruz.
2. Sorumluluk garantisi cihaz kullanım ömrü boyunca geçerlidir.
3. Garanti talebinin ön koşulu, Aquastop içeren cihazın kullanma kılavuzumuzda açıklandığı gibi uygun şekilde yerleştirilmiş ve bağlantılarının yapılmış olmasıdır; uygun şekildeki Aquastop uzatması (orijinal aksesuar) da buna dahildir.  
Sağladığımız garanti, musluktaki Aquastop bağlantısına olan arızalı hatları veya bağlantı parçalarını kapsamaz.
4. Aquastop içeren cihazları temel olarak çalışma sırasında gözetim altında tutmanız veya musluk kapatıldıktan sonra emniyete almanız gerekir. Yalnızca uzun süre evde olmayacağınız zaman, örn. birkaç hafta sürecek tatillerde musluğu kapatmanız gerekir.

BSH EV ALETLERİ SANAYİ VE TİCARET A.Ş.  
Fatih Sultan Mehmet Mah. Balkan Cad. No:51  
34771 Ümraniye / İstanbul



### Arızalarda danışmanlık ve onarım siparişi

TR 444 6333 (Çağrı merkezini sabit hatlardan aramanın bedeli şehir içi ücretlendirme, Cep telefonlarından ise kullanılan tarifeye göre değişkenlik göstermektedir.)

Tüm ülkelere ait iletişim bilgilerini, ekteki müşteri hizmetleri dizininden bulabilirsiniz.

Robert Bosch Hausgeräte GmbH  
Carl-Wery-Straße 34  
81739 München, GERMANY



9001114593 (9505)