

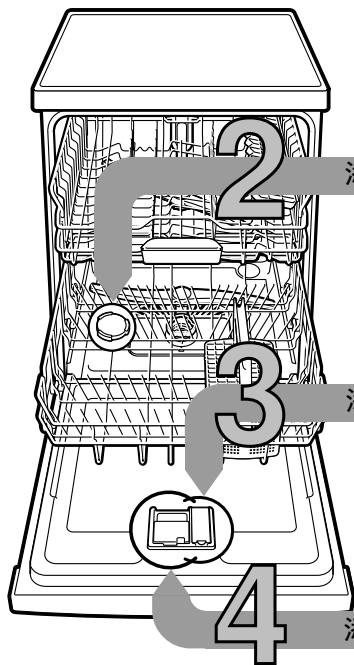

簡要方便  
操作洗碗機的主要  
說明...  
但第一次使用前,  
請仍仔細閱讀安裝  
和使用說明書!

1



添加軟化鹽

添加光潔劑

添加洗滌劑

## 設定水質軟化裝置\*

向自來水  
公司詢問水硬  
度值且填入...

水質硬度值 °dH	硬度範圍	mmol/l	設定值
0-6	軟	0-1.1	0-6
7-8	軟	1.2-1.4	7-8
9-10	中	1.5-1.8	9-10
11-12	中	1.9-2.1	11-12
13-16	中	2.2-2.9	13-16
17-21	硬	3.0-3.7	17-21
22-30	硬	3.8-5.4	22-30
31-50	硬	5.5-8.9	31-50

\* 只有在第一  
次洗滌或者  
以前水質發  
生變化時

很快就解決了...

然後這樣設定

- 打開機器門
- 打開電源開關
- 按下資訊鍵 3 秒, 直到在上部顯示視窗  
中出現以下文本:  
使用 <> 翻頁  
使用 - + 進行設置  
設置 3 秒離開。
- 一直按 > 鍵, 直到在上部顯示視窗中顯示  
水質硬度。
- 使用設置鍵 + - 進行設置。
- 按下資訊鍵 3 秒。
- 新設定值已由機器儲存。

可溶解石灰質 (設定值為“0”時, 便不需要! ) ...

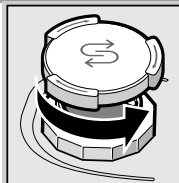

將蓋子旋開。

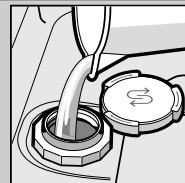
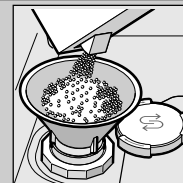
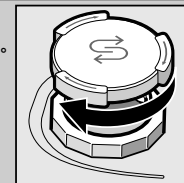
只有在第一次洗  
碗以前, 軟化鹽  
槽需要用水倒滿。添加軟化鹽  
(切勿添加洗滌劑! )。將蓋子關上。  
立即開始洗碗。

使餐具光潔明亮...

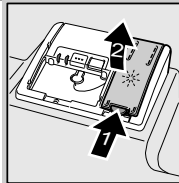
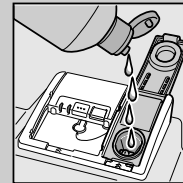
按下標記1,  
提升蓋子。按下列說明  
添加光潔劑。

倒入光潔劑

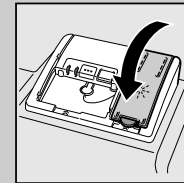
將蓋子關上。  
咔嚓!

髒污程度高, 洗滌劑量變大 ...

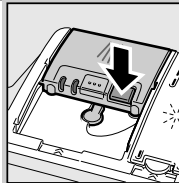
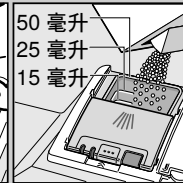
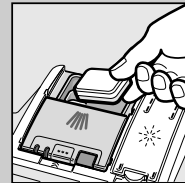
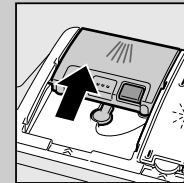
需要時打開蓋子  
(觸按按鈕)。注意, 多效合一產  
品不適用於所有洗滌  
程序, 請遵守生  
產廠家的說明。洗滌劑只要倒入乾  
燥的洗滌劑槽中。推入以關上蓋  
子再按壓,  
會發出撲通聲!

5

開機

6

選擇洗程



啟動洗程, 開始了吧...

7

關機, 一切準備好了...

8

## 洗衣程式概覽

本一覽表列舉所有可能會出現的洗滌程序, 適於您機型的程序, 請參考機器操作面板。  
洗滌資料為依據歐洲標準 EN 50242 測得的實驗室測量值。與實際使用中的情形可能會有差異  
\* 只有標準餐具量的一半  
\*\* 不適用於夜間使用的程式:  
延長執行時間, 非常安靜。

	自動 65° / 75° auto 	自動 45° / 65° auto 	快速 60° 	Eco 50° 	自動 35° / 45° auto 	玻璃 40° 	夜間 ** night 	快速 45° 	預沖洗 
時間計小時:分鐘	1:50-2:25	1:30-2:40	2:20	3:45	1:25-1:40	1:45	3:55	0:35 *	0:15
用電量以千瓦/小時計	0.95-1.20	0.65-1.25	1.35	0.73	0.65-0.75	0.85	0.80	0.80	0.05
用水量以公升計	10-14	6-17	11	7.5	10-15	11-14	8	10	4

## 維護與保養

### 濾塞

...檢查，必要時應清理。

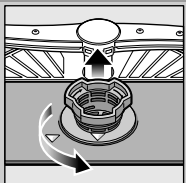

轉動過濾裝置圓筒，取出過濾裝置 ...

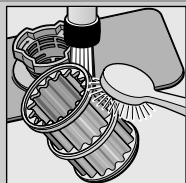

在流動水下沖洗 ...

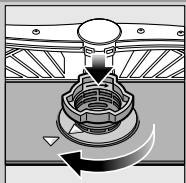

裝上 ...

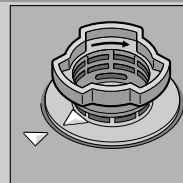

將過濾裝置旋緊，注意標記！

## 清理排水幫浦

- 拔出電源插頭。
- 拿出濾塞且將水汲出。
- 拔下蓋罩 (A)。
- 檢查葉輪部位有沒有雜質。
- 將蓋罩插入好到發出啣合聲為止 (B)。
- 裝上濾塞。

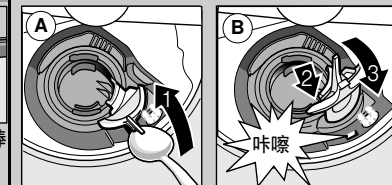

### 沖水棒

...去除堵塞物、沉澱物

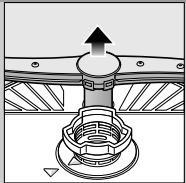

將下沖水棒向上拉 ...

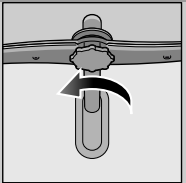

旋上下沖水棒 ...

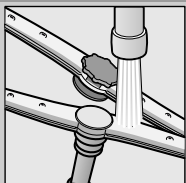

在流動水下 (必要時可用牙籤) 清理噴孔 ...

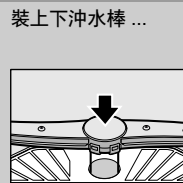

裝上下沖水棒 ...

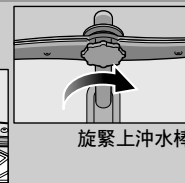

旋緊上沖水棒

## 自行解除小故障 ...

... 因為自己動手很值得！

參閱使用說明書以了解更多相關說明

故障	可能的原因	解除故障
“E:18”/“  ” 指示燈亮起	進水管配件夾住或沉積石灰質	<ul style="list-style-type: none"> <li>▶ 打開進水管配件。</li> <li>▶ 1. 旋下進水管，2. 清理進水管中的濾網，3. 進水水龍頭打開時，水流量應該至少為10公升/分鐘。流量比較低時，應更換進水管配件。</li> <li>▶ 鋪設進水管時，不要出現彎折部位。</li> </ul>
顯示“E:22”	濾塞髒污或堵塞	<ul style="list-style-type: none"> <li>▶ 清理濾塞(參見以上說明)。</li> </ul>
“E:24” 和 “  ” 指示燈亮起*	排水管堵塞或彎折 未安裝排水幫浦蓋罩	<ul style="list-style-type: none"> <li>▶ 鋪設進水管時，不要出現彎折部位。</li> <li>▶ 安裝蓋罩 (參見以上說明)。</li> </ul>
“E:25” 和 “  ” 指示燈亮起*	排水幫浦堵塞	<ul style="list-style-type: none"> <li>▶ 清理排水幫浦 (參見以上說明)。</li> </ul>
其它故障指示燈 “E:XX” 亮起	機器發生技術故障	<ul style="list-style-type: none"> <li>▶ 聯絡廠商客戶服務部 (告知故障指示)。</li> <li>▶ 拔掉機器電源。</li> </ul>
機器內還留有殘餘水	洗碗程序尚未結束	<ul style="list-style-type: none"> <li>▶ 開機再開機或者終止程序 (參閱終止程序的說明)。</li> </ul>

刀叉筷匙上有鏽痕	刀叉筷匙無抗鏽性 硬質刀刃比較容易生鏽 其它來源的鏽痕	<ul style="list-style-type: none"> <li>▶ 使用適合在洗碗機中洗滌的刀叉筷匙。</li> <li>▶ 切勿在洗碗機中洗滌會生鏽的餐具。</li> </ul>
----------	-----------------------------------	---

故障	可能的原因	解除故障
餐具未洗乾淨	餐具互相套疊在一起	<ul style="list-style-type: none"> <li>▶ 餐具應單獨擺放，不要互相套疊在一起。</li> </ul>
餐具上留有沙子或砂粒的污漬	洗滌劑量不足 洗滌選擇不當 沖水棒噴水孔堵塞 濾網髒污，未固定好 沖水棒受阻礙	<ul style="list-style-type: none"> <li>▶ 遵守生產廠家(洗滌劑)的說明。</li> <li>▶ 選擇比較強力的洗滌。</li> <li>▶ 清理沖水棒(參見以上說明)。</li> <li>▶ 清理濾塞(參見以上說明)。</li> <li>▶ 擺放餐具時，應注意沖水棒轉動不受阻礙。</li> </ul>

斑點及條痕	光潔劑釋放值設定太高/太低	<ul style="list-style-type: none"> <li>▶ 出現條痕時:調低釋放值。</li> <li>▶ 出現水痕或石灰質斑點時: 調高釋放值。</li> </ul>
餐具未乾	光潔劑 使用的多效合一洗滌劑的烘乾效果差。 機器設定	<ul style="list-style-type: none"> <li>▶ 調高釋放值。</li> <li>▶ 改用別種產品。</li> <li>▶ 使用光潔劑。</li> <li>▶ 啟動強烘乾功能(依機型而定)</li> </ul>
餐具上有乳白色痕跡(可拭去)	水質軟化裝置設定錯誤； 未添加軟化鹽	<ul style="list-style-type: none"> <li>▶ 請正確設定水質軟化裝置。</li> <li>▶ 再添加軟化鹽。</li> </ul>
餐具上有乳白色痕跡、玻璃餐具變得霧狀、褪色(無法拭去)	玻璃杯不適合用洗碗機洗滌。	<ul style="list-style-type: none"> <li>▶ 請使用不會受洗碗機洗滌影響的玻璃杯。</li> <li>▶ 請使用對玻璃品較柔和的洗滌劑。</li> </ul>
塑膠、餐具變色	洗滌劑量不足 食物色素造成的變色 (例如蕃茄醬)	<ul style="list-style-type: none"> <li>▶ 遵守生產廠家(洗滌劑)的說明。</li> <li>▶ 變色沒有關係；經過幾次洗滌程序以後會慢慢褪掉。</li> </ul>

## 終止程序 ...

## 正確擺放餐具 ...

打開機器門。  
按下启动鍵約 3 秒 (重置)。



顯示視窗顯示：  
已中斷程式。  
關閉機器門。



洗滌會持續約一分鐘。  
顯示視窗顯示：  
完成。  
打開機器門。  
關閉電源開關。

依據使用說明書擺放適合用洗碗機洗滌的餐具 (請勿洗滌因灰粉、蠟、潤滑脂、油漆或黏貼標籤等變髒的餐具；大塊果醬、乳製品或其它殘留食物應先大致去除)，同時要檢查，沖水棒是否轉動不受阻礙