

Kort och lätthanterlig:
Allt som din diskmaskin
behöver ...
 **Läs dock monterings-
och bruksanvisningarna innan
du använder diskmaskinen
första gången!**

1

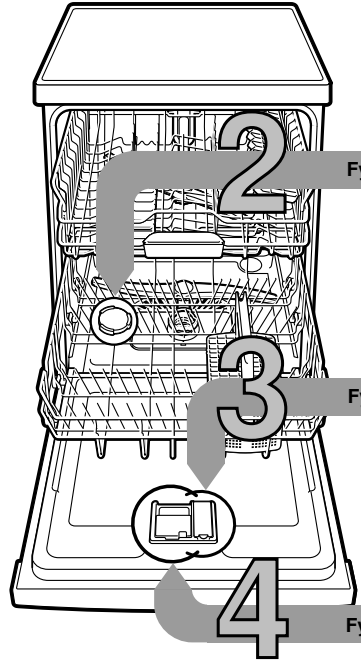

Ställa in avhärderen *

Fråga ditt kommunala
vattenverk efter
vattnets hårdhets-
grad och anteckna
nedan ...

* endast före första
diskningen eller
vid ändrad hård-
hetsgrad

| Vatten- hårdhet °dH | Hårdhets- område | mmol/l | Inställ- nings- värde |
|---------------------------|---------------------|---------|-----------------------------|
| 0-6 | mjukt | 0-1,1 | 0-6 |
| 7-8 | mjukt | 1,2-1,4 | 7-8 |
| 9-10 | medel | 1,5-1,8 | 9-10 |
| 11-12 | medel | 1,9-2,1 | 11-12 |
| 13-16 | medel | 2,2-2,9 | 13-16 |
| 17-21 | hårt | 3,0-3,7 | 17-21 |
| 22-30 | hårt | 3,8-5,4 | 22-30 |
| 31-50 | hårt | 5,5-8,9 | 31-50 |

Snabbt avklarat ...

och ställ in på följande sätt

- Öppna dörren
 - Slå på PÅ-/AV-omkopplaren
 - Tryck på infotangenten i 3 sekunder tills följande text visas i indikatorfönstret upptill:
Bläddra med <>
Ställ in med - +
Lämna med Setup 3 sec.
 - Tryck på knappen > så afta tills vattenhårdhet visas i indikatorfönstret upptill.
 - Gör inställningen med inställningsknapparna + -.
 - Tryck 3 sekunder på infotangenten.
- Inställningsvärdet är lagrat i apparaten.

Fyll på specialsalt

Löser kalk (behövs inte vid inställningsvärde 0!) ...



Vrid upp locket.



Fyll endast saltbehållaren med vatten före första diskningen.



Fyll på specialsalt (aldrig diskmedel!).



Stäng locket. Diska omgående.

Fyll på sköljglans

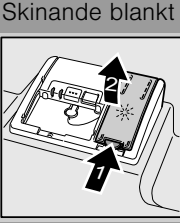

Tryck på markering 1, lyft lock 2.



Fylla på sköljglans



Stäng locket. KLICK!

Fyll på diskmedel

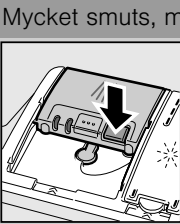

Öppna eventuellt lock (tryck på tangenten).



Obs, Kombinerade produkter passar inte alla program, beakta tillverkarens råd.



Tillsätt diskmedel endast i torr diskmedelsfack.



Stäng locket, tryck. PLOPP!

Mycket smuts, mycket diskmedel ...

Snabb, sparsam eller intensiv ...

5

Slå på apparaten

6

Välj program

Programöversikt

I denna översikt visas det max möjliga antalet program. Motsvarande program av din apparat framgår av din manöver kontrollpanel. Programdata är laboratoriemätvärden enligt den europeiska normen EN 50242. Avvikelser i praktiken är möjliga.

* halv normalbelastning

** Program som passar för natten: förlängd gångtid, därför mycket tyst.

| | Auto 65° / 75° | Auto 45° / 65° | Super 60° | Eco 50° | Auto 35° / 45° | Glas 40° | Natt ** | Snabb 45° | Fördiskning |
|---------------------------|----------------|----------------|-----------|-----------|----------------|----------|---------|-----------|-------------|
| Varaktighet i tim. : min. | 1:45-2:20 | 1:30-2:30 | 2:20 | 3:15 | 1:25-1:35 | 1:40 | 3:55 | 0,29 * | 0:15 |
| Strömförbrukning i kWh | 1,00-1,30 | 0,80-1,30 | 1,45 | 0,81-0,83 | 0,70-0,85 | 0,90 | 0,80 | 0,80 | 0,05 |
| Vattenförbrukning i liter | 11-15 | 7-18 | 13 | 9,5 | 10-15 | 11 | 10 | 10 | 4 |



Starta program Maskinen kommer igång ...

7

Stäng av apparat Allt klart ...

8

Underhåll och skötsel

För perfekt diskresultat ...

Rengöring av avloppspumpen

Silar
...Kontrollera,
rengör eventuellt

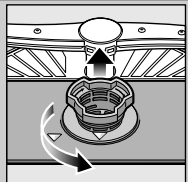

Vrid silcylindern,
ta bort silsystemet ...

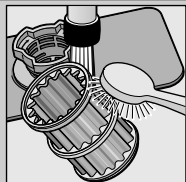

spola av under
rinnande vatten ...

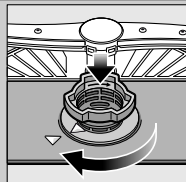

sätt tillbaka ...

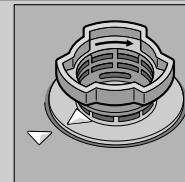

Skruva
åt silsystemet
**OBSERVERA
MARKERINGEN!**

- Dra ur stickkontakten ur vägguttaget
- Ta bort silarna och ös ut vattnet
- Bänd upp täcksivan (A)
- Kontrollera att det inte finns något främmande föremål i närheten av vinghjulet
- Se till att täcksivan snäpper fast (B)
- Sätt silarna på plats

Spolarmar
...Ta bort stopp /
avlagringar

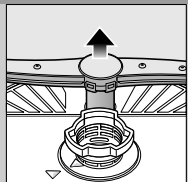

dra den undre armen
uppåt ...



skruva loss
den övre armen ...



rengör
spölmunstyckena
under rinnande
vatten (eventuellt
med tandpetare) ...

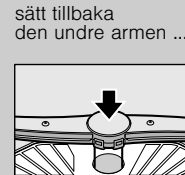

sätt tillbaka
den undre armen ...



skruva fast
den övre armen

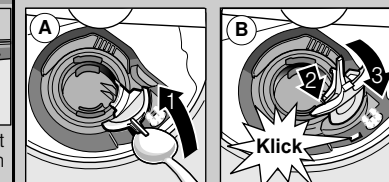

Avhjälpa mindre fel på egen hand ...

... det lönar sig att själv åtgärda felet!

Ytterligare upplysningar hittar du i bruksanvisningen

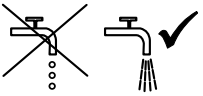
| Fel | Möjliga orsaker | Åtgärd |
|----------------------------------|--|---|
| Indikator "E:18"/" " lyser * | Vattentillförseln hämmad eventuellt beroende på kalkavlagringar  | <ul style="list-style-type: none"> ▶ Öppna vattenkranen. ▶ 1. Lossa vattenanslutningen. ▶ 2. Rengör silen (i vattenanslutningen). ▶ 3. Vattenflödet med öppen kran måste vara min. 10 l/min. ▶ Låt byta ut armaturen om flödet är lägre. ▶ Lägg vattenslangen så att det inte blir något veck på den. |
| Indikator "E:22" | Silarna nedsmutsade eller igentäppta | <ul style="list-style-type: none"> ▶ Rengör silarna (se ovan). |
| Indikator "E:24" och " " lyser * | Avloppsslangen är igentäppt eller vikt Täcksivan till avloppspumpen inte monterad | <ul style="list-style-type: none"> ▶ Lägg avloppsslangen utan veck. ▶ Montera täcksiva (se ovan). |
| Indikator "E:25" och " " lyser * | Avloppspumpen är blockerad | <ul style="list-style-type: none"> ▶ Gör ren avloppspumpen (se ovan). |
| Annan felkod "E:XX" lyser | Maskinen tekniskt defekt | <ul style="list-style-type: none"> ▶ Ring verkstadsservice (ange felkod). ▶ Dra ut kontakten ur vägguttaget. |
| Vatten kvar i diskmaskinen | Programmet har ännu inte avslutats | <ul style="list-style-type: none"> ▶ Slå på maskinen och stäng den respektive avbryt programmet (se Avbryta programmet). |
| Rost på besticken | <ul style="list-style-type: none"> Ikke rostbeständiga bestick Hårda knivblad är känsligare Spår av rost från främmande föremål | <ul style="list-style-type: none"> ▶ Använd bestick som tål maskindiskning. ▶ Diska aldrig föremål som kan rosta i maskinen. |

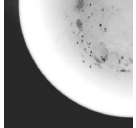
| Fel | Möjliga orsaker | Åtgärd |
|--|---|---|
| Disken är inte ren Sand- eller grusliknande rester på diskgodset  | <ul style="list-style-type: none"> Diskgods ligger på eller mot annat diskgods För lite diskmedel Olämpligt program har valts Spolarmmunstyckena igentäppta Silarna är smutsiga eller sitter inte fast Spolarmarna blockerade | <ul style="list-style-type: none"> ▶ Separera diskgodset, se till att diskgods inte kommer i kontakt med varann. ▶ Följ anvisningarna från tillverkaren (av diskmedlet). ▶ Välj ett program för hårdare smutsad disk. ▶ Rengör spolarmarna (se ovan). ▶ Rengör silarna (se ovan). ▶ Placera diskgodset så att spolarmarna kan rotera fritt. |
| Fläckar och ränder | Feldosering av sköljglans för mycket/för litet | <ul style="list-style-type: none"> ▶ Vid ränder: Minska doseringen. ▶ Vid vatten- eller kalkfläckar: Öka doseringen. |
| Disken blir inte torr | Sköljglans | <ul style="list-style-type: none"> ▶ Höj doseringen. ▶ Byt produkt. |
| Mjölaktigt beläggning på diskgodset (kan avlägsnas) | <ul style="list-style-type: none"> Det använda kombinerade diskmedlet ger dåligt torkresultat Maskininställning Felaktigt inställd avhårdning Specialsalt fattas | <ul style="list-style-type: none"> ▶ Använd sköljglans. ▶ Aktivera intensivtorkning (allt efter modell). ▶ Ställ in avhårdaren rätt. ▶ Fyll på specialsalt. |
| Mjölaktigt beläggning, grumliga/matta glas (beläggningen kan ej avlägsnas) | Glaset tål ej maskindisk | <ul style="list-style-type: none"> ▶ Använd glas avsedda för diskning i maskin. |
| Diskgods av plast missfärgat | <ul style="list-style-type: none"> För lite diskmedel Missfärgning av livsmedelsfärg (tomatsås) | <ul style="list-style-type: none"> ▶ Använd diskmedel som är skonsamt för glas. ▶ Följ anvisningarna från tillverkaren (av diskmedlet). ▶ Missfärgningen är ofarlig; Bleknar efter ytterligare diskningar. |

* beroende på modell

Avbryta program ...

Plocka in disken på rätt sätt ...

Öppna dörren.
Tryck på START-knappen
under ca 3 sekunder (Reset).



Indikatorfönstret visar:
Program har avbrutits.
Stäng luckan.



Programförloppet varar i ca 1 minut.
Indikatorfönstret visar:
Färdig.
Öppna luckan.
Slå av PÅ-/AV-omkopplaren.

Diskgods som tål maskindisk (utan rester av aska, vax, smörjfett, färg, klisteretiketter; avlägsna stora rester av marmelad, mejerivaror och andra större matrester) plocka in enligt bruksanvisningen och kontrollera att spolarmarna kan röra sig fritt.