



Zaregistrujte  
svoj nový  
spotrebič na MyBosch  
teraz a získajte  
bezplatné výhody:  
[bosch-home.com/  
welcome](http://bosch-home.com/welcome)



# Práčka

**WAT ...**

**sk**    Návod na používanie a inštaláciu

## Vaša nová práčka

Rozhodli ste sa pre práčku značky Bosch.

Venujte prosím niekoľko minút vášho času na prečítanie a zoznámenie sa s prednosťami vašej práčky.

Na zabezpečenie vysokej kvality značky Bosch bola u každej práčky, ktorá opúšťa náš závod starostlivo preskúšaná jej funkčnosť a bezchybný stav.

Ďalšie informácie k našim výrobkom, príslušenstvu, náhradným dielcom a servisu nájdete na našej internetovej stránke [www.bosch-home.com](http://www.bosch-home.com) alebo sa obráťte na naše strediská zákazníckeho servisu.

Ak návod na použitie a inštaláciu opisuje rôzne modely, bude na príslušných miestach upozornené na rozdiely.



Práčku uveďte do prevádzky až po prečítaní tohto návodu na používanie a inštaláciu!

### Pravidlá zobrazenia

#### **Varovanie!**

Táto kombinácia symbolu a signálneho slova upozorňuje na možnú nebezpečnú situáciu. Následkom nerešpektovania varovania môže byť smrť alebo poranenia.

### **Pozor!**

Toto signálne slovo upozorňuje na možnú nebezpečnú situáciu. Následkom nerešpektovania môžu byť materiálne škody a/alebo škody na životnom prostredí.

### **Upozornenie / tip**

Upozornenia týkajúce sa optimálneho používania spotrebiča / užitočné informácie.

### **1. 2. 3. / a) b) c)**

Jednotlivé kroky postupu sa zobrazia označené číslami alebo písmenami.

■ / -

Výpočet (vymenovanie) sa zobrazí označený okienkami alebo odrážkami.

# Obsah

 <b>Stanovené použitie</b> . . . . .	4	 <b>Obsluha spotrebiča</b> . . . . .	16
 <b>Bezpečnostné upozornenia</b> . . . . .	5	Príprava práčky . . . . .	16
Elektrická bezpečnosť . . . . .	5	Zapnutie spotrebiča/výber programu . . . . .	16
Nebezpečenstvá poranenia . . . . .	5	Zmena prednastavení programu . . . . .	17
Bezpečnosť pre deti . . . . .	5	Voľba dodatočných nastavení programu . . . . .	17
 <b>Ochrana životného prostredia</b> . . . . .	6	Vloženie bielizne do bubna . . . . .	17
Obal/Starý spotrebič . . . . .	6	Dávkovanie a plnenie pracieho a ošetrovacieho prostriedku . . . . .	17
Pokyny na úsporu . . . . .	6	Spustenie programu . . . . .	18
 <b>Oboznámenie sa so spotrebičom</b>	8	Detská poistka/blokovanie ovládania . . . . .	18
Práčka . . . . .	8	Doplnenie bielizne . . . . .	18
Ovládacie prvky . . . . .	9	Zmena programu . . . . .	19
 <b>Bielizeň</b> . . . . .	11	Prerušenie programu . . . . .	19
Príprava bielizne . . . . .	11	Ukončenie programu . . . . .	19
Triedenie bielizne . . . . .	11	Vyberanie bielizne/Vypnutie spotrebiča . . . . .	19
Škrobenie . . . . .	12	 <b>Inteligentný dávkovací systém</b> <b>20</b>	
Farbenie/odfarbovanie . . . . .	12	Inteligentný dávkovací systém v zásuvke na pracie prostriedky . . . . .	20
Namáčanie . . . . .	12	Uvedenie do prevádzky/naplnenie dávkovacej nádržky . . . . .	20
 <b>Prací prostriedok</b> . . . . .	12	Pri každodennom používaní . . . . .	21
Voľba správneho pracieho prostriedku . . . . .	12	Základné nastavenia . . . . .	21
Úspora energie a pracieho prostriedku . . . . .	13	Manuálne dávkovanie . . . . .	22
 <b>Prednastavenia programu</b> . . . . .	13	 <b>Nastavenia spotrebiča</b> . . . . .	23
Teplota . . . . .	13	Aktivovanie režimu nastavenia . . . . .	23
Otáčky odstreďovania . . . . .	13	Zmena hlasitosti signálov . . . . .	23
Zostávajúci čas . . . . .	13	Zmena jasu dotykového displeja . . . . .	24
Nastavenia i-DOS . . . . .	14	Zvolenie/zrušenie funkcie upozornenia na údržbu bubna . . . . .	24
Program Memory . . . . .	15	Ukončenie režimu nastavenia . . . . .	24
 <b>Dodatočné nastavenia programu</b> <b>15</b>		 <b>Senzorika</b> . . . . .	24
SpeedPerfect . . . . .	15	Množstevná automatika . . . . .	24
EcoPerfect . . . . .	15	Kontrolný systém nevyváženosti . . . . .	24
Ochrana proti pokrčeniu . . . . .	15	VoltCheck . . . . .	24
Voda+extra plákanie . . . . .	16	 <b>Čistenie a údržba</b> . . . . .	25
Predpieranie . . . . .	16	Plášť spotrebiča/Ovládací panel . . . . .	25
		Prací bubon . . . . .	25
		Odstránenie vodného kameňa . . . . .	25

i-DOS zásuvka na pracie prostriedky a jej kryt . . . . .	25
Upchaté čerpadlo pracieho roztoku. núdzové vyprázdnenie . . . . .	27
Upchatá odtoková hadica na sifóne	28
Upchaté sitko v prívode vody . . . . .	28

 **Poruchy, čo je nutné robiť? . . . 29**

Núdzové odblokovanie . . . . .	29
Upozornenia v indikačnom poli . . . . .	29
Poruchy, čo je nutné robiť? . . . . .	31

 **Zákaznícky servis . . . . . 33**

 **Technické údaje . . . . . 33**

 **Inštalácia a pripojenie . . . . . 34**

Obsah dodávky . . . . .	34
Bezpečnostné upozornenia . . . . .	34
Inštalčná plocha. . . . .	35
Inštalácia na podstavec alebo drevený trámový strop. . . . .	35
Inštalácia na podestu so zásuvkou .	35
Zabudovanie/vstavanie spotrebiča do kuchynskej linky. . . . .	35
Odstránenie prepravných poistiek . .	35
Dĺžky hadíc a prívodných káblov . . .	36
Prívod vody . . . . .	36
Odtok vody . . . . .	37
Vyváženie. . . . .	38
Elektrické pripojenie . . . . .	38
Pred 1. praním. . . . .	39
Preprava . . . . .	40

 **Záruka AquaStop . . . . . 41**

 **Stanovené použitie**

- Výlučne na používanie v domácnosti alebo domácom prostredí.
- Práčka je vhodná na pranie textílií určených na pranie v práčke a ručné pranie vlny v pracom roztoku.
- Určené na prevádzku so studenou pitnou vodou a bežnými pracími a ošetrojúcimi prostriedkami, ktoré sú vhodné na použitie v práčkach.
- Pri dávkovaní všetkých pracích, pomocných, ošetrojúcich a čistiacich prostriedkov bezpodmienečne dodržiavajte pokyny výrobcu.
- Práčku môžu obsluhovať deti od 8 rokov, osoby s obmedzenými fyzickými, zmyslovými alebo duševnými schopnosťami a osoby s nedostatočnými skúsenosťami alebo znalosťami, iba ak sú **pod dozorom** alebo ak boli **poučené** zodpovednou osobou. Deti nesmú bez dozoru vykonávať žiadne čistiace a údržbové práce.
- Nedovoľte deťom mladším ako 3 roky priblížiť sa k práčke.
- Tento spotrebič je určený na použitie maximálne do výšky 4 000 metrov nad morom.
- Držte domáce zvieratá v dostatočnej vzdialenosti od práčky.

**Pred uvedením spotrebiča do prevádzky:** Prečítajte si návod na používanie a návod na inštaláciu, ako aj všetky ostatné informácie priložené k práčke a postupujte podľa v nich uvedených pokynov. Podklady si odložte na neskoršie použitie alebo pre ďalšieho majiteľa spotrebiča.

## **Bezpečnostné upozornenia**

### **Elektrická bezpečnosť**

#### **Varovanie** **Ohrozenie života!**

Pri kontakte so súčasťami pod napätím hrozí nebezpečenstvo úrazu elektrickým prúdom.

- Sieťovú zástrčku nechytajte mokrými rukami.
- Sieťové vedenie vyťahujte vždy za zástrčku, nikdy nie za kábel, mohlo by sa poškodiť.

### **Nebezpečenstvá poranenia**

#### **Varovanie** **Nebezpečenstvo poranenia!**

- Pri dvíhaní práčky za prečnievajúce konštrukčné diely (napr. dvierka) sa môžu tieto diely zlomiť a spôsobiť poranenia. Nedvíhajte práčku za prečnievajúce konštrukčné diely.
- Pri vystúpení na práčku sa môže pracovná doska zlomiť, čo môže viesť k úrazom. Nikdy nestúpajte na práčku.
- Pri opieraní sa/sadaní si na otvorené dvierka práčky sa môže práčka prevrátiť a spôsobiť poranenia. Neopierajte sa o otvorené dvierka práčky.

- Pri siahaní do otáčajúceho sa bubna môže dôjsť k poraneniu rúk. Nesiahajte do otáčajúceho sa bubna. Počkejte, kým sa bubon úplne prestane otáčať.

#### **Varovanie** **Nebezpečenstvo obarenia!**

Pri praní s vysokými teplotami môže dôjsť pri kontakte s horúcim pracím roztokom k obareniu, napr. pri odčerpávaní horúceho pracieho roztoku do umývadla. Nesiahajte do horúceho pracieho roztoku.

### **Bezpečnosť pre deti**

#### **Varovanie** **Nebezpečenstvo ohrozenia života!**

- Deti si pri hraní s práčkou môžu dostať do života nebezpečných situácií alebo sa poraniť.
  - Nenechávajte nikdy pri práčke deti bez dozoru!
  - Nikdy nedovoľte deťom, aby sa s práčkou hrali!
- Deti by sa mohli zatvoriť vo vnútri spotrebiča a dostať sa do nebezpečenstva ohrozenia života. Pri spotrebičoch, ktoré doslúžili:
  - Vytiahnite sieťovú zástrčku.

- Odrežte sieťový kábel a odstráňte aj so zástrčkou.
- Zničte zámok dvierok.

### **Varovanie**

#### **Nebezpečenstvo udusenía!**

Deti sa môžu pri hraní zamotať do obalov/fólií a častí obalu alebo si ich natiahnuť cez hlavu a udusiť sa.

Fólie, obaly a ich časti uchovávajú mimo dosahu detí.

### **Varovanie**

#### **Nebezpečenstvo otravy!**

Pracie a ošetrovacie prostriedky môžu pri požití spôsobiť otravu.

Pracie a ošetrovacie prostriedky uchovávajú mimo dosahu detí.

### **Varovanie**

#### **Podráždenie očí/pokožky!**

Pri kontakte s pracími a ošetrovacími prostriedkami môže dôjsť k podráždeniu očí/pokožky.

Pracie a ošetrovacie prostriedky uchovávajú mimo dosahu detí.

### **Varovanie**

#### **Nebezpečenstvo poranenia!**

Sklo vkladacích dvierok je pri praní s vysokými teplotami horúce.

Nedovoľte deťom dotýkať sa horúcich dvierok.

## **Ochrana životného prostredia**

### **Obal/Starý spotrebič**



Obal zlikvidujte ekologicky. Tento spotrebič je označený v súlade s európskou smernicou 2012/19/EÚ o nakladaní s použitými elektrickými a elektronickými zariadeniami (waste electrical and electronic equipment - WEEE). Táto smernica stanoví jednotný európsky (EU) rámec pre spätný odber a recyklovanie použitých zariadení.

### **Pokyny na úsporu**

- Využívajte maximálneho množstva bielizne príslušného programu. Prehľad programov → Príloha k návodu na použitie a inštaláciu
- Normálne znečistenú bielizeň perte bez predpierania.
- Pri mierne alebo normálne znečistenej bielizni je možné ušetriť energiu a pracie prostriedky. → *Strana 13*
- Dávkovanie pracieho prostriedku s **inteligentným dávkovacím systémom** (i-DOS) pomáha šetriť prací prostriedok a vodu.
- Voliteľné teploty sa vzťahujú na značky textílií pre ošetrovanie. Teploty dosahované v spotrebiči sa môžu od nich líšiť, aby sa zabezpečila optimálna súhra energetickej úspory a výsledku prania.
- **Upozornenia týkajúce sa spotreby energie a vody:** Indikácie podávajú informácie o relatívnej výške spotreby energie, príp. vody vo zvolených programoch.

Čím viac segmentov indikácie je viditeľných, tým je vyššia aktuálna spotreba.

Tak môžete porovnať spotrebu pri programoch s rôznym nastavením a v prípade potreby sa rozhodnúť pre nastavenia programov s úsporou energie, príp. vody.



-  Spotreba energie
-  Spotreba vody

■ **Režim energetickej úspory:**

Osvetlenie dotykového panela po niekoľkých minútach zhasne, tlačidlo  bliká.

Na aktivovanie osvetlenia ťuknite na dotykový panel.

Režim na úsporu energie nebude aktivovaný, keď beží program.

- **Automatické vypnutie:** (len pred spustením programu, príp. po skončení programu): Ak nebude spotrebič dlhší čas obsluhovaný, automaticky sa z dôvodu šetrenia energiou vypne. Na zapnutie spotrebiča opäť stlačte hlavný vypínač.

- Ak sa bude bielizeň následovne sušiť v sušičke, zvolte počet otáčok odstredovania podľa návodu výrobcu sušičky.

## Oboznámenie sa so spotrebičom

### Práčka

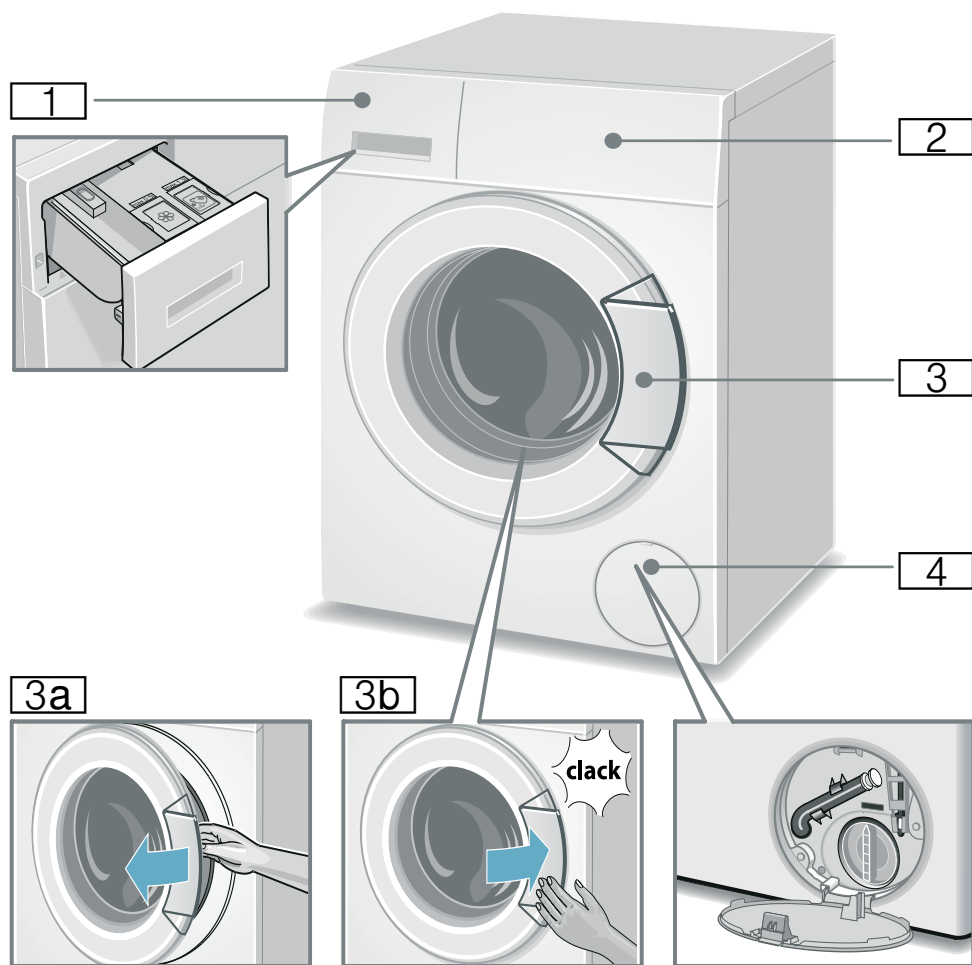

- 1 Zásuvka na pracie prostriedky  
→ *Strana 17*
- 2 Ovládacie prvky
- 3 Dvierka s držadlom
- 3a Otvorenie dvierok
- 3b Zatvorenie dvierok
- 4 Servisná klapka



## Ovládacie prvky

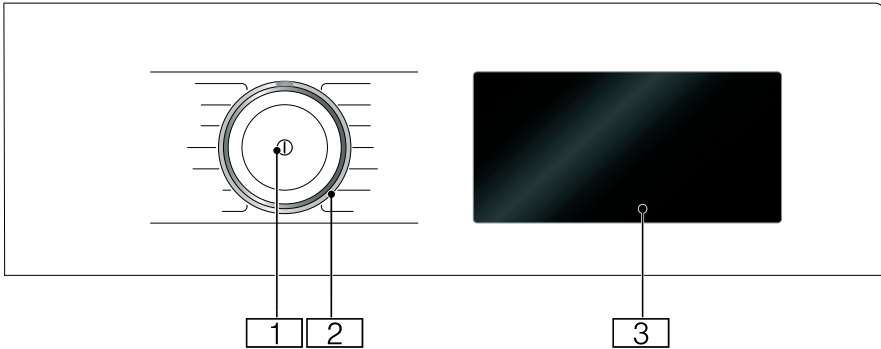

### 1 Hlavný vypínač

Tlačidlom ① zapnete a vypnete spotrebič.

### 2 Volič programov

Volič programov môžete otáčať obidvomi smermi (vľavo a vpravo).

### 3 Dotykový displej

Tu sa zobrazujú informácie o programe a možnosti výberu nastavení a môžete zvoliť nastavenia stlačením orámovaných alebo podčiarknutých oblastí.

## Obsahy dotykového displeja

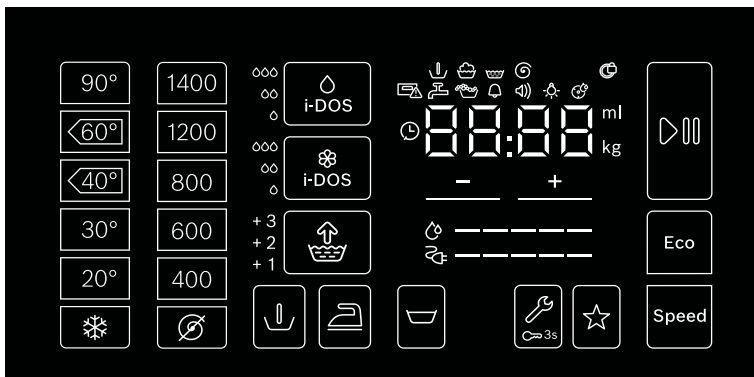

### Zobrazovacie a ovládacie polia

### Zobrazenie nastavených hodnôt

### Nastavenie

90°, 60°, ◁, 40°, ◁, 30°, 20°, ❄️

Teplota v °C; ❄️ = studená

1 400\*, 1 200, 800, 600, 400, ↻

Otáčky odstreďovania; ⏸️ = bez odstreďovania

\* Maximálne otáčky odstreďovania závislé od spotrebiča

Zobrazovacie a ovládacie polia	Zobrazenie nastavených hodnôt	Nastavenie
i-Dos	°, ∞, ∞∞, vyp.	Intenzita dávkovania pracieho prostriedku
i-Dos	°, ∞, ∞∞, vyp.	Intenzita dávkovania aviváže
Speed		SpeedPerfect
Eco		EcoPerfect
	+1, +2, +3, vyp.	Voda+extra plákanie; + prídavné plákanie cykly
		Ochrana proti pokrčeniu
		Stop plákania
		Predpieranie
3 sec		Detická poistka/blokovanie ovládacieho panela
☆		Program Memory
		Štart/pauza
		Nastavenie spotrebiča: signál upozornenia, signál obsluhy, jas dotykového displeja, funkcia upozornenia na údržbu bubna
+ , -	Zmena nastavených hodnôt <b>Upozornenie:</b> Pri viacstupňových hodnotách nastavenia pri stlačení a podržaní + , - automaticky prebiehajú hodnoty nastavenia až po koncovú hodnotu. Potom ešte raz stlačte a znova môžete zmeniť nastavené hodnoty.	
* Maximálne otáčky odstreďovania závislé od spotrebiča		
Ďalšie indikácie	Informácia o	
-----	spotrebe energie	
-----	spotrebe vody	
	Stav programu: Predpranie Pranie Plákanie Odstreďovanie	
	Blokovanie vkladacích dvierok	
	Zásuvka na prací prostriedok otvorená	
	Vodovodný kohútik zatvorený/tlak vody nízky	
	Zistená pena	
:	Trvanie programu, napr. 1:51; čas Hotovo za, napr.  8,5 h; odporúčaná náplň, napr. 8,0 kg; stav programu, napr. Koniec; základné množstvo dávky, napr. 36 ml	



## Bielizeň

### Príprava bielizne

#### Pozor!

#### Poškodenie spotrebiča/textílií

Cudzie predmety (napr. mince, kancelárske sponky, ihly, klince) môžu poškodiť bielizeň alebo súčiastky práčky.

Preto rešpektujte nasledovné pokyny pri príprave vašej bielizne:

- Vyprázdnite vrecká.

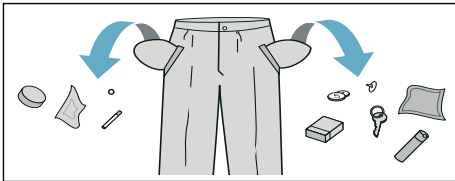

- Dávajte pozor na kovové predmety (kancelárske sponky atď.) a odstráňte ich.
- Chúlostivú bielizeň (pančuchy, podprsenky s ramienkami atď.) perte v sieťke/vrecku.
- Zipsy zatvorte, gombíky na oblečkach zapnite.
- Keľkou odstráňte piesok z vreciek a záhybov.
- Odstráňte záclonové valčeky alebo ich zaviažte do sieťky/vrecka.

### Triedenie bielizne

Roztriedte bielizeň podľa pokynov na udržiavanie bielizne a údajov výrobcu uvedených na etiketách s informáciami o udržiavaní textílií podľa:

- druhu tkaniny/druhu vlákien
  - farby
- Upozornenie:** Bielizeň môže farbiť alebo sa úplne nevyperie. Bielu a farebnú bielizeň perte zvlášť. Novú farebnú bielizeň perte prvýkrát zvlášť.

- Znečistenie  
Perte spolu bielizeň rovnakého stupňa znečistenia.  
Niekoľko príkladov stupňov znečistenia bielizne nájdete → *Strana 13*.
- **Mierne znečistená** á:  
nepredpierajte, príp. zvolte nastavenie **Speed**
- **Normálne znečistená**
- **Silno znečistená:** vložte menej bielizne, zvolte program s predpraním
- **Škvrný** : škvrnny odstráňte/vopred ošetríte, kým sú ešte čerstvé. Najprv namočte do mydlového roztoku/nešúchajte. Bielizeň potom vyperte na vhodnom programe. Odolné/zaschnuté škvrnny sa dajú niekedy odstrániť až po viacnásobnom praní.
- Symboly na etiketách s informáciami o údržbe textílií  
**Upozornenie:** Čísla v symboloch upozorňujú na maximálnu použiteľnú teplotu prania.

- hodí sa pre normálne pranie; napr. program Baumwolle (Bavlna)
- potrebné šetrné pranie; napr. program Pfllegeleicht (Nekřivá bielizeň)
- potrebné mimoriadne šetrné pranie; napr. program Fein/Seide (Jemná bielizeň/Hodváb)
- hodí sa na ručné pranie; napr. program Wolle (Vlna)
- neperte bielizeň v práčke.

## Škrobenie

**Upozornenie:** Bielizeň nemá byť ošetrová avivážou.



1. Spotrebič zapnite.
2. Zvoľte program **Plákanie**.
3. Nadávajte tekutý škrob podľa údajov výrobcu manuálne do ľavej komory (v prípade potreby ju najskôr vyčistíte).
4. Stlačte ovládacie pole .

## Farbenie/odfarbovanie

Farbenie len v rozsahu bežnom v domácnosti. Soľ môže ušľachtíť oceľ porušiť! Dodržiavajte údaje výrobcu farbiva!

Bielizeň **neodfarbujte** v práčke!.

## Namáčanie

1. Spotrebič zapnite.
2. Zvoľte program **Bavlna 30 °C**.
3. Dávajte prací prostriedok systémom i-DOS alebo ho naplňte podľa údajov výrobcu do ľavej komory.
4. Stlačte ovládacie pole . Program sa spustí.
5. Po cca 10 minútach zvolte tlačidlo  na zastavenie programu.
6. Po požadovanom čase namáčania stlačte znova , ak má program pokračovať alebo sa má program zmeniť.

## Upozornenia

- Vložte bielizeň rovnakej farby.
- Nie je potrebný žiaden ďalší prací prostriedok, namáčací roztok sa použije na pranie.



## Prací prostriedok

### Voľba správneho pracieho prostriedku

Pre správnu voľbu pracieho prostriedku, teploty a zaobchádzanie s bielizňou je rozhodujúce označenie týkajúce sa ošetrovania. → aj [www.sartex.ch](http://www.sartex.ch)

Na webovej stránke [www.cleanright.eu](http://www.cleanright.eu) nájdete množstvo ďalších informácií o pracích, ošetrovacích a čistiacich prostriedkoch na súkromné použitie.

- **Univerzálne pracie prostriedky s optickými zjasňovačmi**  
vhodné na bielu bielizeň na vyváрку z ľanu alebo bavlny  
Program: Bavlna / studená - max. 90 °C
- **Pracie prostriedky na farebnú bielizeň bez bielidla a optických zjasňovačov**  
Vhodný na farebnú bielizeň z ľanu alebo bavlny  
Program: Bavlna / studená - max. 60 °C
- **Pracie prostriedky na farebnú/jemnú bielizeň bez optických zjasňovačov**  
Vhodný na farebnú bielizeň z nekrčivých vlákien, syntetických vlákien  
Program: Nekrčivá bielizeň / studená - max. 60 °C
- **Pracie prostriedky na jemnú bielizeň**  
Vhodné na chústovité jemné textilie, hodváb alebo viskózu  
Program: Jemná bielizeň/Hodváb / studená - max. 40 °C
- **Pracie prostriedky na vlnu**  
Vhodné na vlnu  
Program: Vlna / studená - max. 40 °C

## Úspora energie a pracieho prostriedku

Pri mierne alebo normálne znečistenej bielizni je možná úspora energie (znížením teploty prania) a pracích prostriedkov.

Úspora	Znečistenie/Upozornenie
Znížená teplota a množstvo pracieho prostriedku podľa odporúčania dávkovania	<p><b>Lahko znečistené</b> Nie sú viditeľné žiadne znečistenia a škvŕny. Oblečenie nasalo pach tela, napr.:</p> <ul style="list-style-type: none"> <li>■ ľahké letné/športové oblečenie (nosené niekoľko hodín)</li> <li>■ tričká, košele, blúzky (nosené max. 1 deň)</li> <li>■ posteľná bielizeň a uteráky pre hostí (používané 1 deň)</li> </ul>
	<p><b>Normálne znečistené</b> Viditeľné znečistenie/alebo málo miernych škvŕn, napr.</p> <ul style="list-style-type: none"> <li>■ tričká, košele, blúzky (prepotené, viackrát nosené)</li> <li>■ uteráky, posteľná bielizeň (používané max. 1 týždeň)</li> </ul>
	<p><b>Silno znečistené</b> Znečistenia a/alebo škvŕny sú jasne viditeľné, napr. utierky na riad, detská bielizeň, pracovné odevy</p>
Teplota podľa etikety s informáciami o ošetrovaní textílií a množstvo pracieho prostriedku podľa odporúčania dávkovania/silné znečistenie	

**Upozornenie:** Pri dávkovaní všetkých pracích/pomocných/ošetrovujúcich a čistiacich prostriedkov bezpodmienečne dodržiavajte pokyny výrobcov. → *Strana 17*

## P+ Prednastavenia programu

Predvolené nastavenia programu sa po výbere programu zobrazia na dotykovom displeji a môžu sa zmeniť.

Prehľad všetkých možných nastavení programov nájdete v prílohe k návodu na použitie a inštaláciu.

### Teplota

Pred a počas priebehu programu môžete v závislosti od progresu programu zmeniť nastavenú teplotu.

Maximálna nastaviteľná teplota závisí od zvoleného programu.

### Otáčky odstreďovania

Pred a počas priebehu programu môžete v závislosti od progresu programu zmeniť počet otáčok pri odstreďovaní (v ot/min, otáčky za minútu).

**Nastavenie** : Bez odstreďovania, voda sa len odčerpá. Bielizeň zostane ležať mokrá v bubne, napr. bielizeň, ktorá sa nemá odstreďovať.

Maximálne nastaviteľné otáčky závisia od zvoleného programu a modelu.

### Zostávajúci čas

Po zvolení programu sa zobrazí trvanie programu, napr. **1:51** (v h:min (hodiny:minúty)).

**Pred spustením programu** môžete čas, kedy má byť program hotový, posunúť v 30-minútových krokoch maximálne o 24 h (h = hodina).

**Po spustení programu** sa zobrazuje a odpočítava zvolený počet čas, napr. **8,5 h**, do začiatku spustenia pracieho

programu. Potom sa zobrazí čas trvania programu.

**Upozornenie:** Čas trvania programu sa počas priebehu programu automaticky prispôsobuje. Zmeny prednastavení programu, príp. nastavení programu, možnosti, zistenia peny, zistenia nevyváženosti, náplne alebo znečistenia môžu viesť aj k zmene trvania programu.

**Po spustení programu,** kým sa odpočítava zvolený čas, môžete čas zmeniť nasledovne:

1. Stlačte ovládacie pole ▷⏏.
2. Stláčaním + alebo – zmeňte čas.
3. A znova stlačte ▷⏏.

**Po spustení programu,** kým sa trvanie programu odpočítava, môžete v prípade potreby doplniť alebo vybrať bielizeň.  
→ *Strana 18*

## Nastavenia i-DOS

Vaša práčka je vybavená inteligentným dávkovacím systémom na tekuté pracie prostriedky a aviváž.

Dávkovanie pracieho prostriedku a aviváže prebieha pri väčšine programov vašej práčky automaticky.

Výrobné prednastavenia pre:

- ◊ i-DOS: ◊  
prací prostriedok na ľahko znečistenú bielizeň
- ⌘ i-DOS: ∞  
aviváž pre normálne mäkkú bielizeň

## i-DOS ◊ pre prací prostriedok

### Nastavené hodnoty pre intenzitu dávkovania

- ◊ Mierne:  
Pre mierne znečistenú bielizeň
  - ∞ Stredné:  
Pre normálne znečistenú bielizeň
  - ∞∞ Intenzívne:  
Pre mimoriadne silne znečistenú bielizeň, príp. bielizeň so škvrnami
- vyp automatické dávkovanie zrušené,  
. manuálne dávkovanie  
→ *Strana 22*

Pred spustením pracieho programu a počas predprania (ak je zvolené) môžete zmeniť nastavenia automatického dávkovania pracieho prostriedku. Stlačte ovládacie pole .i-DOS ◊.

Upozornenia týkajúce sa stupňa znečistenia nájdete na → *Strana 13*.

## i-DOS ⌘ pre aviváž

### Hodnota nastavenia pre intenzitu dávkovania

- ◊ Mierne:  
Pre málo mäkkú bielizeň
  - ∞ Stredné:  
Pre normálne mäkkú bielizeň
  - ∞∞ Intenzívne:  
Pre mimoriadne mäkkú bielizeň
- vyp automatické dávkovanie zrušené  
.

V závislosti od progresu programu môžete zmeniť nastavenia automatického dávkovania aviváže. Stlačte ovládacie pole i-DOS ⌘.

## Program Memory



Tu môžete uložiť zvolený program s uprednostňovanými nastaveniami.

### Na uloženie:

1. Spotrebič zapnite.
2. Vyberte program.
3. Zmeňte nastavenia a/alebo zvolíte doplnkové nastavenia.
4. Stlačte ovládacie pole ☆ a podržte cca 3 sekundy.

Program je uložený, keď krátkodobo blikajú všetky nastavenia.

Keď chcete použiť uložený program, po zapnutí spotrebiča krátko stlačte ☆.

Keď chcete zmeniť uložený program, po voľbe nových nastavení stlačte znova ☆ a podržte cca 3 sekundy.

## **P+** Dodatočné nastavenia programu

Prehľad všetkých doplnkových nastavení, ktoré sú voliteľné podľa programu, nájdete v prílohe k návodu na použitie a inštaláciu.

### SpeedPerfect

Speed

Na pranie za kratší čas pri porovnateľnej účinnosti prania, avšak s vyššou spotrebou energie pri zvolenom programe bez nastavenia SpeedPerfect.

**Upozornenie:** Neprekračujte maximálne množstvo náplne.

### EcoPerfect

Eco

Energeticky optimalizované pranie vďaka zníženiu teploty pri porovnateľnom pracom účinku k zvolenému programu bez nastavenia EcoPerfect.

### Ochrana proti pokrčeniu



Redukuje pokrčenie pomocou špeciálneho priebehu odstredenia s následným natriasaním bielizne a redukovanými otáčkami odstredovania.

**Upozornenie:** Zvýšená zvyšková vlhkosť bielizne.

## Voda+extra plákanie



### Nastavené hodnoty:

- +1 + 1 plákačací cyklus
  - +2 + 2 plákačacie cykly
  - +3 + 3 plákačacie cykly
- vyp. Nastavenie zrušené

Vyššia hladina vody a prídavné plákačacie cykly v závislosti od programu, dlhší čas trvania programu. Zvlášť pri citlivej pokožke alebo pre oblasti s veľmi mäkkou vodou.

Počet skutočne vykonaných plákačacích cyklov je závislý od počtu, ktorý vykonáva každý program vo svojom základnom nastavení.

## Predpieranie



Na silno znečistenú bielizeň.

### Upozornenia

- Pri **zvolenom inteligentnom dávkovaní** sa prací prostriedok automaticky dávkuje na predpranie a hlavné pranie.
- Na silno znečistenú bielizeň pri voľbe programu s predpraním spravidla stačí i-DOS dávkovanie **stredné**.
- Pri **manuálnom dávkovaní** rozdeľte prací prostriedok na predpranie a hlavné pranie. Prací prostriedok na predpranie dajte do bubna a práškový prací prostriedok na hlavné pranie dajte do komory.



## Obsluha spotrebiča

### Príprava práčky

**Upozornenie:** Práčka **musí byť odborne nainštalovaná a pripojená**. od  
→ *Strana 34*

1. Zastrčte sieťovú zástrčku.
2. Otvorte vodovodný kohútik.
3. Otvorte dverka.
4. Skontrolujte, či je bubon kompletne vyprázdnený. V prípade potreby ho vyprázdnite.

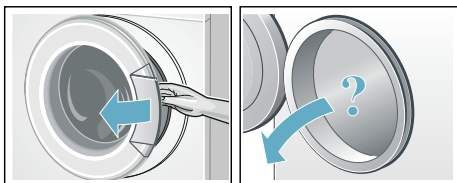

### Zapnutie spotrebiča/výber programu

Stlačte tlačidlo ①. Spotrebič je zapnutý.

Následne sa vždy zobrazí výrobné prednastavený program **Bavlna**.

Aktuálne nastavenia a informácie o programe svietia plným jasom, zobrazenie ▷||| bliká.

Zvolené nastavenia svietia polovičným jasom.

### Upozornenia

- Krátkodobé blikanie ukazovateľa ⚠ upozorňuje na to, že čoskoro je potrebné spustiť program **Starostlivosť o bubon** alebo iný ľubovoľný program s teplotou prania min. 60 °C.
- Keď ukazovateľ ∞ 3 sec bliká, detská poistka je aktívna. Musíte ju najprv deaktivovať, kým budete môcť zmeniť nastavenia, príp. spustiť program. → *Strana 18*



## Pri spotrebičoch s **vnútorným osvetlením bubna**:

Po zapnutí spotrebiča, po otvorení a zatvorení vkladacích dvierok, ako aj po spustení programu bude bubon osvetlený. Osvetlenie zhasne automaticky.

### Môžete:

- použiť tento program a vložiť bielizeň. → *Strana 17*
- alebo zvoliť iný program. Prehľad programov nájdete v prílohe k návodu na použitie a inštaláciu.
- alebo zmeniť prednastavenia programu. → *Strana 17*
- a/alebo zvoliť ďalšie nastavenia programu. → *Strana 17*

## Zmena prednastavení programu

Keď chcete zmeniť aktuálne nastavenia, stlačte požadované ovládacie pole, príslušný ukazovateľ začne svietiť plným jasom.

Hotovo za zmeníte stláčaním + alebo –.

**Upozornenie:** Nastavenia i-DOS zostanú až do ďalšej zmeny aj po vypnutí práčky zachované.

Prednastavenia programu → *Strana 13*

## Voľba dodatočných nastavení programu

Voľbou dodatočných nastavení môžete proces prania ešte lepšie prispôbiť vašej bielizni.

Stlačte požadované ovládacie pole, príslušný ukazovateľ začne svietiť plným jasom.

Dodatočné nastavenia programu → *Strana 15*

## Vloženie bielizne do bubna

### **Varovanie**

#### **Nebezpečenstvo ohrozenia života!**

Kusy bielizne vopred ošetrované čistiacimi prostriedkami obsahujúcimi rozpúšťadlá, napr. odstraňovače škvrín/prací benzín, môžu po vložení spôsobiť výbuch.

Takéto kusy bielizne je nutné najprv dôkladne ručne preprať.

### **Upozornenia**

- Zmiešajte veľké a malé kusy bielizne. Rôzne veľkosti kusov bielizne sa pri odstreďovaní lepšie rozdelia. Jednotlivé kusy bielizne môžu viesť k nevyváženosti.
- Dodržiavajte maximálnu uvedenú náplň. Nadmerná náplň znižuje účinok prania a spôsobuje pokrčenie.

1. Roztriedenú bielizeň vložte rozloženú do bubna.
2. Dávajte pozor, aby sa bielizeň nezacvikla medzi dvierka a gumenú manžetu a zatvorte dvierka.

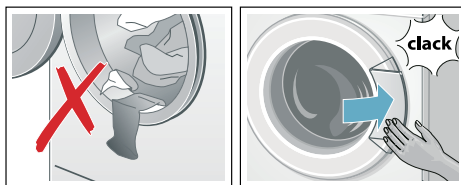

## Dávkovanie a plnenie pracieho a ošetrovacieho prostriedku

Dávkovanie pracieho prostriedku a aviváže prebieha pri väčšine programov vašej práčky automaticky, je v týchto programoch výrobné prednastavené a môže sa zmeniť.

Navyše k inteligentnému dávkovaniu je možné v prípade potreby do ľavej komory pridať pomocný prací prostriedok (napr. zmäkčovač, bieliaci prostriedok alebo soľ na škvryny).

Pri programoch bez inteligentného dávkovania alebo na želanie (potom nastavte inteligentné dávkovanie na vyp.) sa pridá prací prostriedok manuálne do ľavej komory.

## Spustenie programu

Stlačte ovládacie pole .

Program sa spustí a ukazovateľ  trvale svieti.

Vkladacie dvierka sa zablokujú a príslušný ukazovateľ  svieti.

### Počas programu sa zobrazia aktuálne informácie o programe:

- Hotovo za prípadne po začatí pracieho programu trvanie programu
- a ukazovatele progresu programu svietia.  
→ *Strana 9*

Informácie o nasledujúcich krokoch programu a nastaveniach, ktoré sa počas priebehu programu ešte dajú zmeniť, svietia polovičným jasom.

### Upozornenie: Systém detekcie peny

Ak v indikačnom poli navyše svieti ukazovateľ , práčka zistila počas pracieho programu príliš veľa peny a potom automaticky zaradila ďalšie plákania na odstránenie peny. Pri ďalšom pracom cykle s rovnakou náplňou dávkujte menej pracieho prostriedku.

Program zaistíte proti neúmyselnému prestaveniu, zvolte detskú poistku.

## Detská poistka/blokovanie ovládania

 3 sec

Práčku môžete zabezpečiť proti neúmyselnej zmene nastavených funkcií. Po štarte programu aktivujte detskú poistku.

Pre **aktivovanie**/deaktivovanie detskej poistky klepnite na ovládacom paneli **Kindersicherung** podržte ho cca 3 sekundy. Zobrazenie sa zmení na plný jas

Ak je volič programov otočený alebo poklepaný na ovládacom paneli, kým je aktívny detský zámok, indikátor krátko bliká  3 sec zaznie signál. Program sa nemení až do konca programu.

### Upozornenia

- Detská poistka sa dá aktivovať v každom stave spotrebiča.
- Detská poistka zostane aktivovaná aj po vypnutí práčky. Potom pred ďalším výberom programu deaktivujte detskú poistku.
- Keď sa spotrebič vypne počas priebehu programu a pri aktívnej detskej poistke, pri opätovnom zapnutí bude program pokračovať.

## Doplnenie bielizne

Po spustení programu môžete v prípade potreby doplniť bielizeň alebo ju vybrať.

Stlačte ovládacie pole .

Ukazovateľ bliká. Spotrebič je v stave pauzy a kontroluje, či je možné doplnenie bielizne.

Keď ukazovateľ  zhasne, doplnenie bielizne je možné. Vkladacie dvierka sú potom odblokované a dajú sa otvoriť.

**Na pokračovanie programu stlačte znova** na . Program bude automaticky pokračovať.

### Upozornenia

- Pri dopĺňaní bielizne nenechávajte dvierka dlhší čas otvorené – mohla by vytekať voda presakujúca z bielizne.

- Pri vysokej hladine vody, vysokej teplote alebo ak sa bubon točí, ostanú dvierka z bezpečnostných dôvodov zablokované a doplnenie bielizne nie je možné. Dbajte na upozornenia v indikačnom poli.
- Indikácia množstva náplne nie je pri doplnení bielizne aktívna.

## Zmena programu

Ak ste omylom spustili nesprávny program, môžete ho zmeniť takto:

1. Stlačte ovládacie pole ▷|||.
2. Zvoľte iný program.
3. A znova stlačte ▷|||. Nový program začne od začiatku.

## Prerušenie programu

Pri programoch s vysokou teplotou:

1. Stlačte ovládacie pole ▷|||.
2. Vychladnutie bielizne: Zvoľte **Plákanie**.
3. A znova stlačte ▷|||.

Pri programoch s nízkou teplotou:

1. Stlačte ▷|||.
2. Zvoľte **Odstredovanie/odčerpávanie** alebo **Odčerpávanie**.
3. A znova stlačte ▷|||.

## Ukončenie programu

V zobrazovacom poli svieti **Koniec** a ukazovatele ▷||| a 🌀 sú vypnuté.

**Upozornenie:** Blikanie ukazovateľa 🌀 upozorňuje na to, že čoskoro je potrebné spustiť program **Starostlivosť o bubon** alebo iný ľubovoľný program s teplotou prania min. 60 °C.

## Vyberanie bielizne/Vypnutie spotrebiča

1. Otvorte dvierka a vyberte bielizeň.
2. Vypnite spotrebič.
3. Zatvorte vodovodný kohútik.

**Upozornenie:** Nie je potrebné pri modeloch s Aquastop.

## Upozornenia

- Nezabudnite v bubne žiadne kúsky bielizne. Pri ďalšom praní sa môžu zraziť alebo zafarbiť.
- Odstráňte príp. cudzie telesá z bubna a gumovej manžety – nebezpečenstvo tvorby hrdze.
- Gumenú manžetu utrite do sucha.

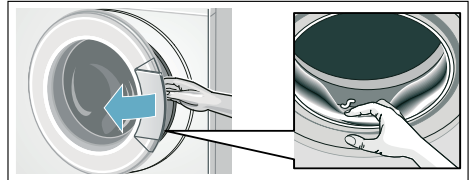



- Nechajte dvierka a zásuvku na pracie prostriedky otvorené, aby mohla vyschnúť zvyšková voda.
- Počkajte vždy až do skončenia programu, pretože inak môže byť spotrebič ešte zablokovaný. Potom spotrebič zapnite a počkajte na odblokovanie.

## i-DOS Inteligentný dávkovací systém



### Inteligentný dávkovací systém v zásuvke na pracie prostriedky

#### i-DOS Inteligentný dávkovací systém

Vaša práčka je vybavená inteligentným dávkovacím systémom na tekuté pracie prostriedky a aviváž.

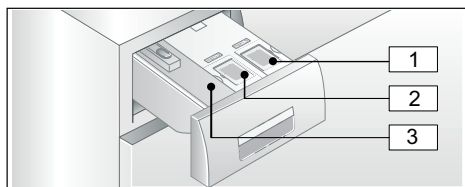
Máte na to k dispozícii i-DOS nádržky  a  v zásuvke na pracie prostriedky.



- 1 Nádržka  (1,3 l) na tekutý prací prostriedok
- 2 Nádržka  (0,5 l) na aviváž
- 3 Ľavá komora na manuálne dávkovanie → *Strana 22*

V závislosti od zvoleného programu a nastavení budú prostredníctvom nádržiek i-DOS dávkované optimálne množstvá pracieho prostriedku/aviváže.

### Uvedenie do prevádzky/ naplnenie dávkovacej nádržky



Pri výbere pracích a ošetrovacích prostriedkov dodržiavajte pokyny výrobcov. Pre všetky farebné textilie z bavlny a syntetických vlákien, vhodné na pranie v práčkach, odporúčame samotečúce tekuté univerzálne pracie prostriedky a pracie prostriedky na farebnú bielizeň.

### Upozornenia

- Používajte iba samotečúce tekuté produkty, ktorých pridanie do zásuvky na pracie prostriedky odporúča výrobca.
- Nemiešajte rôzne tekuté pracie prostriedky. Pri zmene tekutého pracieho prostriedku (typ, výrobca...) dávkovaciu nádržku úplne vyprázdnite a vyčistite. → *Strana 25*
- Nepoužívajte prostriedky obsahujúce rozpúšťadlá, leptavé alebo plynotovorné prostriedky (napr. tekuté bielidlo).
- Nemiešajte prací prostriedok a aviváž.
- Nepoužívajte nadmerne koncentrované alebo silno zhustené výrobky.
- Aby sa zabránilo zaschnutiu, nenechajte kryt dlhší čas otvorený.

### Naplnenie dávkovacích nádržiek:

Dávkovacie nádržky v zásuvke na pracie prostriedky sú na krytoch príslušne označené:

-  Univerzálny prací prostriedok
-  Aviváž

1. Vytiahnite zásuvku na pracie prostriedky.
2. Otvorte plniace viečko.
3. Naplňte prací prostriedok/aviváž. Nenapĺňajte nad značku **max**.

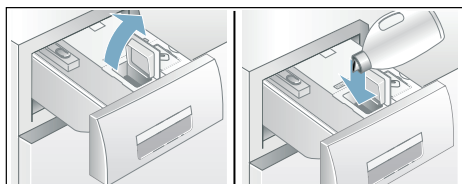

4. Zatvorte plniace viečko.
5. Zásuvku na pracie prostriedky pomaly úplne zasuňte.

Keď je zásuvka na prací prostriedok úplne zasučená, ukazovateľ  je na zapnutom spotrebiči vypnutý.

## Pri každodennom používaní

### Ukazovatele:

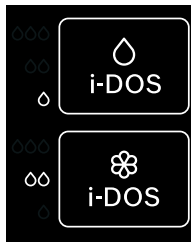

- Indikácia **svieti**, ak je pre nádržku zvolené inteligentné dávkovanie.
- Ukazovateľ nastavených hodnôt, napr. ∞ **blíká**, ak pri zvolenom inteligentnom dávkovaní nie je dosiahnutá minimálna výška hladiny v nádržke.

### Výber/zrušenie inteligentného dávkovania a prispôsobenie intenzity dávkovania:

Inteligentné dávkovanie pracieho prostriedku a aviváže je výrobné predvolené vo všetkých programoch, v ktorých je možné automatické dávkovanie.

Prehľad všetkých možných nastavení programov nájdete v prílohe k návodu na použitie a inštaláciu.

Intenzita dávkovania pre prací prostriedok  $\circ$  je prednastavená na  $\circ$  (ľahko znečistená bielizeň) a pre aviváž  $\otimes$  na  $\infty$  (normálne mäkká bielizeň) a je možné ju pre každý program individuálne zmeniť.

→ *Strana 14*

Dodatočne k inteligentnému dávkovaniu je možné v prípade potreby do ľavej komory manuálne pridávať pomocný prací prostriedok (napr. soľ na škvrnny).

→ *Strana 22*

**Upozornenie:** Voľba (zap./vyp.), ako aj práve zvolená intenzita dávkovania nádržiek i-DOS  $\otimes$  a i-DOS  $\circ$  zostane

pre každý program až do nasledujúcej zmeny zachovaná, aj keď sa práčka vypne.

### Doplnenie pracieho prostriedku/ aviváže:

Blikanie príslušného ukazovateľa pri zvolenom inteligentnom dávkovaní indikuje, že nie je dosiahnutá minimálna výška hladiny. Obsah ešte stačí na cca 3 prania.

Rovnaký prací prostriedok alebo aviváž je možné kedykoľvek doplniť. Pri zmene produktu/výrobca odporúčame najprv vyčistiť nádržky. → *Strana 25*

V prípade potreby nastavenie základného dávkovaného množstva prispôbte.

## Základné nastavenia

### Základné dávkované množstvá zodpovedajú:

- **pri pracích prostriedkoch** – odporúčaniu výrobcu pre normálne znečistenie a danú tvrdosť vody.
- **pri aviváži** - odporúčaniu výrobcu pre strednú mäkkosť.

Potrebné údaje nájdete na obalovej etikete pracieho prostriedku/aviváže alebo sa informujte priamo u výrobcu.

Na zistenie tvrdosti vody použite testovací prúžok alebo sa informujte u príslušnej vodárenskej spoločnosti.

### Moja tvrdosť vody:



Tu je príklad pre dávkovanie pracieho prostriedku na obalovej etikete:

Stupeň znečistenia → Tvrdosť vody ↓	Mierne	normálne	silná	veľmi silno
mäkká/stredná	55 ml	<b>75 ml</b>	120 ml	160 ml
tvrdá/veľmi tvrdá	75 ml	<b>95 ml</b>	150 ml	180 ml

Výrobné nastavenie základného dávkovaného množstva je regionálne špecifické (napr. pre prací prostriedok 75 ml a pre aviváž 36 ml).

Nastavte základné dávkované množstvo pre prací prostriedok podľa etikety na obale vášho pracieho prostriedku. Zohľadnite pritom tvrdosť vašej vody.

Základné dávkované množstvo aviváže zvolte podľa toho, akú mäkkosť bielizne si želáte.

Zmena základného dávkovaného množstva sa prejaví súčasne na všetkých troch intenzitách dávkovania.

### Upozornenia

- Ak používate silne koncentrované pracie prostriedky, základné dávkované množstvo redukuje.
- Ak by sa počas prania opakovanne prejavila silná tvorba peny, skontrolujte, prosím, nastavenie základného dávkovaného množstva a intenzitu dávkovania. Okrem toho môžu mať tekuté pracie prostriedky sklon k nadmernej tvorbe peny. V prípade správneho nastavenia základného dávkovaného množstva a intenzity dávkovania sa odporúča potom zvoliť iný tekutý prací prostriedok.

### Zmena základných dávkovaných množstiev:

1. Stlačte príslušné i-DOS ovládacie pole (O alebo ⌘) a podržte cca 3 sekundy. Zobrazí sa prednastavené množstvo dávky.
2. Stlačaním + alebo – nastavte požadované množstvo dávky. Nastavenie je aktívne bez potvrdenia.
3. Stlačte ešte raz príslušné i-DOS ovládacie pole, aby ste obnovili východiskový stav.

**Upozornenie:** Nastavenia zostanú až do nasledujúcej zmeny zachované, aj keď sa spotrebič vypne.

### Manuálne dávkovanie

V prípade programov, pri ktorých nie je možné inteligentné dávkovanie alebo sa na požiadavku (potom nastavte inteligentné dávkovanie na vyp.) pridá prací prostriedok do ľavej komory.

Okrem toho tu možno dodatočne k inteligentnému dávkovaniu, taktiež dávkovať pomocné pracie prostriedky, napr. zmäkčovadlá, bieliace prostriedky alebo soľ na škvrnky.



### Varovanie

#### Podráždenie očí/pokožky!

Pri otvorení zásuvky na pracie prostriedky počas prevádzky môže prací/ošetrojúci prostriedok vystreknúť. Zásuvku otvorte opatrne.

V prípade kontaktu s pracími/ošetrovacími prostriedkami dôkladne vypláchnite oči, príp. opláchnite pokožku.

V prípade náhodného požitia privolajte lekársku pomoc.

**Pozor!****Poškodenie spotrebiča**

Čistiace prostriedky a prostriedky na predchádzajúce čistenie bielizne (napr. odstraňovače škvŕn, predpieracie spreje, ...) môžu pri styku poškodiť povrch práčky.

Zabráňte styku týchto prostriedkov s povrchom práčky. Prípadné zvyšky aerosólu a iné zvyšky/kvapky hneď utrite vlhkou utierkou.

**Upozornenia**

- Pri dávkovaní všetkých pracích/pomocných a čistiacich prostriedkov bezpodmienečne dodržiavajte pokyny výrobcov.
- Pri manuálnom dávkovaní pracieho prostriedku nedávajte inteligentným dávkovaním žiadny prací prostriedok navyše (potom inteligentné dávkovanie nastavte na vyp.); zabráni sa predávkovaniu a tvorbe peny
- Viskózne aviváže a tvarovacie prostriedky zriedte vodou, zabráňujú to upchatiu.

**Dávkovanie pracieho prostriedku a plnenie:**

1. Vytiahnite zásuvku na pracie prostriedky.

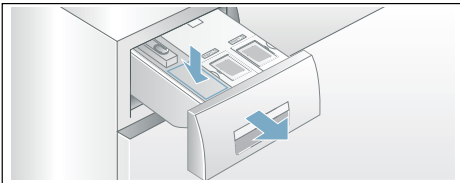

2. Dávajte do ľavej komory podľa:
  - znečistenia,
  - tvrdosti vody (informujte sa vo vašej vodárenskej spoločnosti),
  - množstva bielizne,
  - údajov výrobcu.
3. Zásuvku na pracie prostriedky zatvorte.



**Nastavenia spotrebiča**

Nasledovné nastavenia sa môžu na ovládacom a zobrazovacom paneli zmeniť:

- hlasitosť oznamovacích signálov (napr. po skončení programu)
- hlasitosť signálov ovládania,
- jas ovládacieho a zobrazovacieho poľa,
- zvolenie/zrušenie funkcie upozornenia na údržbu bubna.

Ak chcete zmeniť tieto nastavenia, musíte najprv vždy aktivovať režim na úpravu nastavení.

**Aktivovanie režimu nastavenia**

1. Spotrebič zapnite. Zobrazia sa nastavenia pre aktuálny program.
2. Stlačte ovládacie pole . Režim nastavenia je aktivovaný a svietia ukazovatele pre oznamujúce signály  a prednastavená hlasitosť.

Teraz môžete zmeniť nastavenia:



**Zmena hlasitosti signálov**

Stlačte ovládacie pole + alebo –, kým sa neobjaví požadovaná hodnota nastavenia pre hlasitosť **oznamujúcich signálov**:

**Nastavené hodnoty:**

- 0 vyp.
- 1 tichá
- 2 stredná
- 3 hlasná
- 4 veľmi hlasná



Ukončiť režim nastavenia alebo:

Stlačte znova . Ukazovatele pre **signály ovládania**  a prednastavená hlasitosť svietia.

Stláčaním + alebo – zmeňte nastavenú hodnotu (ako hore).

Ukončiť režim nastavenia alebo:

## Zmena jasú dotykového displeja

Stlačte znova . Ukazovateľ jasú dotykového displeja  a prednastavený jas svietia.

Stláčaním + alebo – zmeňte nastavenú hodnotu:

### Nastavené hodnoty:

- 1 málo jasný
- 2 normálne jasný
- 3 jasný
- 4 veľmi jasný

Ukončiť režim nastavenia alebo:

## Zvolenie/zrušenie funkcie upozornenia na údržbu bubna

Stlačte znova . Ukazovateľ funkcie upozornenia na údržbu bubna  svieti.

Stláčením + alebo – zvolíte (on) alebo zrušíte (oFF) funkciu upozornenia.

## Ukončenie režimu nastavenia

### Keď chcete ukončiť a uložiť nastavenia:

- Počkajte cca 15 minút alebo
- stlačte posledný raz  alebo
- vypnite spotrebič. Zvolené nastavenia sa pri ďalšom zapnutí prejavia.

## Senzorika

### Množstevná automatika

Podľa druhu bielizne a náplne prispôsobí množstevná automatika spotrebu vody optimálne pre každý program.

### Kontrolný systém nevyváženosti

Automatický kontrolný systém rozpozná nevyváženosti a viacnásobným nábehom na odstreďovanie sa postará o rovnomerné rozdelenie bielizne.

Z bezpečnostných dôvodov budú pri veľmi nevhodnom rozdelení bielizne znížené otáčky alebo sa nebude odstreďovať.

**Upozornenie:** Dajte do bubna malé a veľké kusy bielizne. → *Strana 31*

### VoltCheck

v závislosti od modelu

Dvojbodka ukazovateľa Hotovo za:

- **bliká**, keď je aktuálne nedostatočné napätie.
- **pulzuje**, keď počas programu bolo zistené nedostatočné napätie.



**Upozornenie:** Prekročenie napätia smerom nadol môže viesť napr. k predĺženiu programu a/alebo k neuspokojivému výsledku odstreďovania.



## Čistenie a údržba

### Varovanie

#### Ohrozenie života!

Pri kontakte so súčasťami pod napätím hrozí nebezpečenstvo úrazu elektrickým prúdom.

Vypnite spotrebič a vytiahnite sieťovú zástrčku.

### Varovanie

#### Nebezpečenstvo otravy!

Pri použití čistiacich prostriedkov s obsahom rozpúšťadiel, napr. benzínového čističa, môžu vzniknúť jedovaté výpary.

Nepoužívajte čistiace prostriedky obsahujúce rozpúšťadlá.

### Pozor!

#### Poškodenie spotrebiča

Čistiace prostriedky s obsahom rozpúšťadiel, napr. benzínový čistič, môžu poškodiť povrch a konštrukčné časti spotrebiča.

Nepoužívajte čistiace prostriedky obsahujúce rozpúšťadlá.

### Tak predídete vytvoreniu biofilmu a zápachu:

#### Upozornenia

- Zabezpečte dobré vetranie miestnosti, kde je práčka nainštalovaná.
- Keď sa práčka nepoužíva, nechajte vkladacie dvierka a splachovaciu misku pootvorenú.
- Príležitostne spustite program **Bavlna 60 °C**, pričom použijete univerzálny prášok na pranie.

### Plášť spotrebiča/Ovládací panel

- Poutierajte kryt a ovládací panel mäkkou vlhkou utierkou.
- Okamžite odstráňte zvyšky pracieho prostriedku.

- Čistenie prúdom vody je zakázané.

### Prací bubon

Používajte čistiace prostriedky bez obsahu chlóru, nepoužívajte oceľovú vlnu.

Pri tvorbe zápachu v práčke, príp. na vyčistenie bubna použite program **Starostlivosť o bubon 90 °C** bez bielizne. Použite univerzálny prášok na pranie.

### Odstránenie vodného kameňa

Pri správnom dávkovaní pracieho prostriedku nie je potrebné odstraňovanie vodného kameňa. Ak predsa áno, postupujte podľa údajov výrobcu odvápnovacieho prostriedku. Vhodné odvápnovacie prostriedky je možné zakúpiť na našej internetovej stránke alebo v zákazníkovi servise. → *Strana 33*

### i-DOS zásuvka na pracie prostriedky a jej kryt

#### 1. Vyprázdnenie dávkovacích nádržíek:

Dávkovacie nádržíky majú v prednej oblasti vyprázdňovacie otvory s vyberateľnými zátkami. Pred vyprázdnením dávkovacích nádržíek najskôr odoberte držadlo zásuvky na pracie prostriedky podľa vyobrazenia:

- a) Vytiahnite zásuvku na pracie prostriedky.

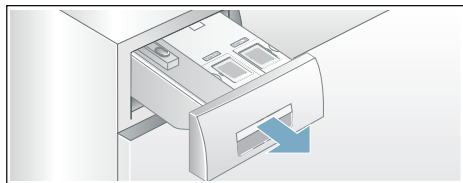

- b) Pritiahnite odblokovaciu páčku (A) na zadnej strane držadla zásuvky na pracie prostriedky (dole v strede) ľahko k sebe a zároveň odblokované držadlo zásuvky (B) ťahajte nahor.

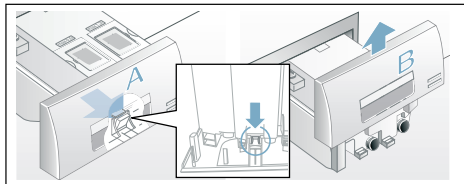

- c) Dávkovacie nádržky vyprázdnite tak, že vytiahnete opatrne príslušnú uzatváraciu zátku a vypustíte obsah do vhodnej nádoby.

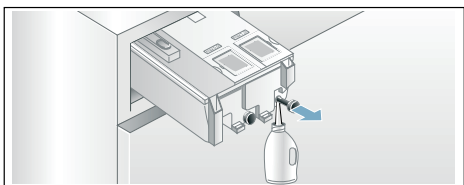

- d) Uzatváraciu zátku opäť zastrčte až na doraz.

## 2. Čistenie dávkovacích nádrží/zásuvky na pracie prostriedky:

Na čistenie vyprázdnených dávkovacích nádrží sa dá zásuvka na pracie prostriedky kompletne vybrať.

- a) Pred vybratím dávkovaciu nádržku vyprázdnite.

**Upozornenie:** Po vyčistení znova nasadte držadlo zásuvky.

- b) Vytiahnite zásuvku na pracie prostriedky.  
c) Stlačte odblokovaciu páčku a zásuvku kompletne vyberte.

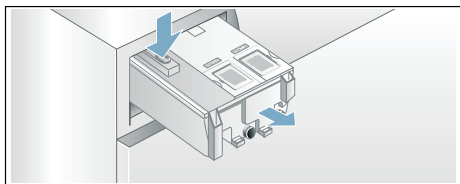

- d) Opatrne odoberte kryt zásuvky na pracie prostriedky.

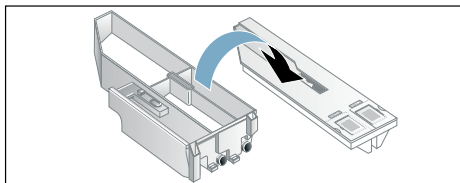

### Pozor!

Zásuvka na pracie prostriedky sa môže poškodiť!

Zásuvka na pracie prostriedky obsahuje elektrické komponenty. Pri kontakte s vodou sa tieto súčasti môžu poškodiť.

- Nečistite kryt v umývačke riadu a neponárajte ho do vody.

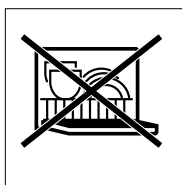

- Chráňte zadný konektor zásuvky pred vlhkosťou, pracími prostriedkami alebo zvyškami aviváže, v prípade potreby očistite vonkajšie plochy mäkkou, vlhkou handričkou. Pred zasunutím osušte.

- e) Vyčistite misku a kryt mäkkou, vlhkou handričkou alebo ručnou sprchou. Mäkkou, vlhkou handričkou vyčistíte aj vnútorné plochy.

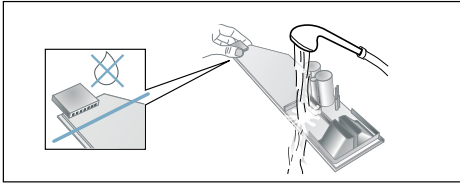

- f) Nechajte misku a kryt vyschnúť a znova ich zmontujte.
- g) Nasuňte zhora držadlo zásuvky na pracie prostriedky tak, aby počuteľne zaskočilo.
- h) Vyčistite vnútro krytu na pracie prostriedky.
- i) Zásuvku na pracie prostriedky úplne zasuňte.

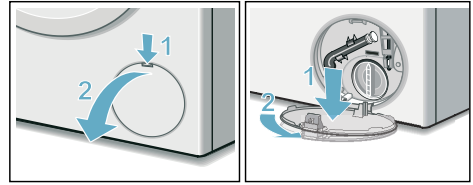
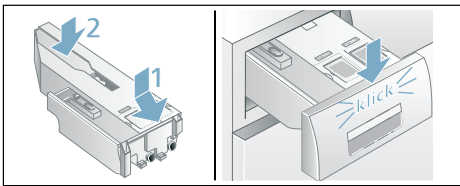

4. Vyberte z držiaka vypúšťaciu hadicu. Stiahnite uzatváraciu čiapočku, nechajte vytečť prací roztok. Pritlačte uzatváraciu čiapočku a nasadte vypúšťaciu hadicu do držiaka.

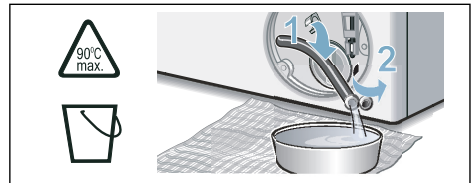

5. Odskrutkujte opatrne veko čerpadla, vyšná voda bude môcť vytečť. Vyčistite vnútorný priestor, závit veka čerpadla a teleso čerpadla. Obežné koleso čerpadla musí mať možnosť otáčať sa. Veko čerpadla znova nasadte a priskrutkujte. Rukoväť musí byť zvislo.

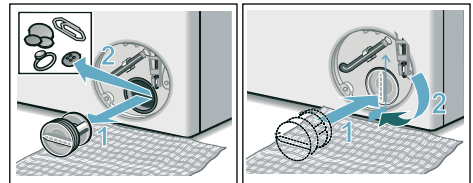

6. Servisnú klapku založte, nechajte zapadnúť a zatvorte ju.

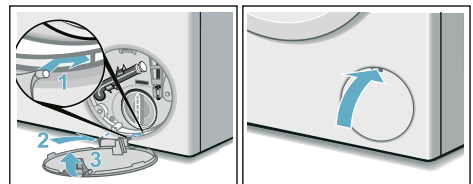

## Upchaté čerpadlo pracieho roztoku. núdzové vyprázdnenie

### **⚠ Varovanie**

#### **Nebezpečenstvo obarenia!**

Prací roztok je pri praní pri vysokej teplote horúci. Pri kontakte s horúcim pracím roztokom môže dôjsť k obareniu.

Nechajte prací roztok vychladnúť.

1. Zatvorte vodovodný kohútik, aby nepritekala ďalšia voda, ktorá by sa musela vypustiť cez čerpadlo pracieho roztoku.
2. Vypnite spotrebič. Vytiahnite sieťovú zástrčku.
3. Otvorte a odoberte servisnú klapku.

**Upozornenie:** Aby sa zabránilo tomu, že pri budúcom praní odtečie nepoužitý prací prostriedok do odtoku: nalejte do ľavej komory 1 l vody a spustíte program **Odčerpávanie**.

## Upchatá odtoková hadica na sifóne

1. Vypnite spotrebič. Vytiahnite sieťovú zástrčku.
2. Uvoľnite hadicovú sponu. Odtokovú hadicu opatrne stiahnite, zvyšková voda bude môcť vytečť.
3. Vyčistite odtokovú hadicu a hrdlo sifónu.

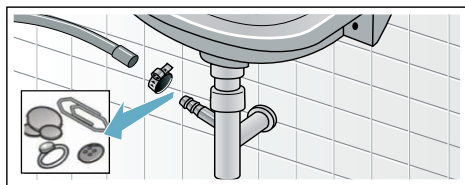

4. Nasadíte opäť odtokovú hadicu a zaistíte pripojovacie miesto pomocou hadicovej spony.

## Upchaté sitko v prívide vody

1. Nechajte poklesnúť tlak vody v prívodnej hadici:
  - a) Zatvorte vodovodný kohútik.
  - b) Zvoľte ľubovoľný program (okrem Plákanie/Odstreďovanie/odčerpávanie/Odčerpávanie).
  - c) Spustíte program a nechajte ho cca 40 sekúnd bežať.
  - d) Vypnite spotrebič.
  - e) Vytiahnite sieťovú zástrčku.
2. Čistenie sitiek:
  - a) Odskrutkujte hadicu z vodovodného kohútika. Vyčistite sitko malou kefkou.

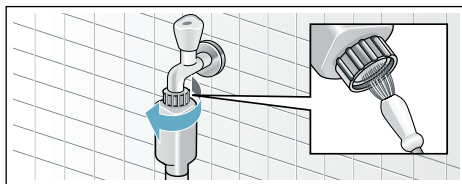

- b) Na modeloch Standard a Aqua-Secure vyčistite sitko na zadnej strane spotrebiča: Odoberte hadicu na zadnej strane spotrebiča. Vyberte sitko kliešťami a vyčistite ho.

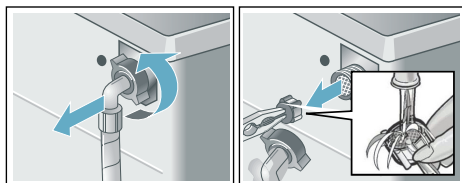

- c) Pripojte hadicu a skontrolujte tesnosť.

## ? Poruchy, čo je nutné robiť?

### Núdzové odblokovanie

napr. pri výpadku elektrického prúdu

Program beží ďalej, hneď ako sa obnoví sieťové napájanie.

Ak sa napriek tomu musí bielizeň vybrať, je možné vkladacie dverka otvoriť podľa ďalej opísaného postupu:

#### ⚠ Varovanie

##### Nebezpečenstvo obarenia!

Pri praní s vysokými teplotami môže dôjsť pri kontakte s horúcim pracím roztokom k obareniu.

V prípade potreby ho nechajte najskôr vychladnúť.

#### ⚠ Varovanie

##### Nebezpečenstvo poranenia!

Pri siahnutí do otáčajúceho sa bubna si môžete poraniť ruky.

Nesiahajte do otáčajúceho sa bubna.

Počkajte, kým sa bubon prestane otáčať.

#### Pozor!

##### Škody spôsobené vodou

Vytekajúca voda môže viesť ku škodám spôsobeným vodou.





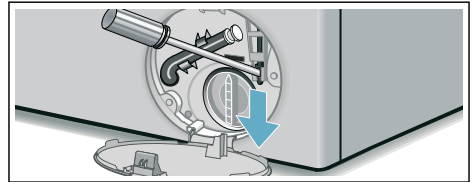

Neotvárajte dverka, pokiaľ je na skle vidieť voda.

1. Vypnite spotrebič. Vyťahnite sieťovú zástrčku.
2. Vypustite prací roztok. → *Strana 27*
3. Pomocou náradia potiahnite núdzové odblokovanie smerom nadol a uvoľnite ho. Dverka sa potom budú dať otvoriť.



## Upozornenia v indikačnom poli

Indikátor	Príčina/odstránenie
⏸ vyp.	Vkladacie dverka sú odblokované po skončení programu alebo v stave pauzy, keď sa môže doplniť bielizeň.
💡 svieti	<ul style="list-style-type: none"> <li>■ Počas programu. Vkladacie dverka zablokované.</li> <li>■ V stave pauzy: Teploty príliš vysoká. Počkajte, kým teplota klesne.</li> <li>■ V stave pauzy: Otáčky odstreďovania príliš vysoké. Počkajte, kým sa bubon zastaví.</li> <li>■ V stave pauzy: Príliš vysoká hladina vody. Doplnenie bielizne nie je možné. Na pokračovanie programu stlačte znova ▶▶▶.</li> </ul>
🔦 bliká	<ul style="list-style-type: none"> <li>■ Pomaly: Vkladacie dverka sa práve nedajú zablokovať a odblokovať. Je potrebné počkať.</li> <li>■ Rýchlo: Plniace dverka zatvorte, lebo z bielizne môže vytekať voda.</li> </ul>
▶▶▶ vyp.	Po skončení programu, pri otvorených plniacich dverkách
▶▶▶ svieti	Po spustení programu
▶▶▶ bliká	Pred spustením programu, v stave pauzy

Indikátor	Príčina/odstránenie
i-DOS hodnota nastavenia, napr. ∞ bliká	Zistená minimálna hladina v príslušnej nádržke, doplňte. → <i>Strana 21</i>
 svieti	Zásuvka na pracie prostriedky je vytiahnutá.
 svieti	Príliš nízky tlak vody, čas trvania programu sa môže predĺžiť.
 bliká	Nie je prívod vody: <ul style="list-style-type: none"> <li>■ Otvorte úplne vodovodný kohútik.</li> <li>■ zlomená/zovretá prívodná hadica,</li> <li>■ v prípade potreby vyčistite sitko. → <i>Strana 28</i></li> </ul>
 3 sec svieti	Detská poistka aktivovaná; deaktivujte ju. → <i>Strana 18</i>
 3 sec bliká	Detská poistka je aktivovaná, volič programov otočený alebo stlačené ovládacie pole.
 bliká	Na čistenie a údržbu bubna a nádrže na prací roztok použite program <b>Starostlivosť o bubon 90 °C</b> alebo 60 °C. <b>Upozornenia</b> <ul style="list-style-type: none"> <li>■ Program použite bez bielizne.</li> <li>■ Použite univerzálny prášok na pranie alebo bieliaci prací prostriedok. Aby sa zabránilo tvorbe peny, použite iba polovicu odporúčaného množstva pracieho prostriedku. Nepoužívajte prací prostriedok na vlnu alebo prací prostriedok na jemnú bielizeň.</li> <li>■ Zapnutie/vypnutie oznamovacieho signálu</li> </ul>
 svieti	Zistené veľké množstvo peny, zaplo sa prídavné pláchanie. Pri ďalšom pracom cykle s rovnakou náplňou dávajte menej pracieho prostriedku.
E:10 striedavo s - 00, - 10 alebo - 20	Chyba v systéme i-DOS. Funkcia i-DOS je automaticky deaktivovaná. Spotrebič sa môže normálne používať s manuálnym dávkovaním. V prípade potreby opravy systému i-DOS zavolajte zákaznícky servis.
E:60 striedavo s - 2b a <b>Koniec</b>	po skončení programu. Nejde o chybu spotrebiča – kontrolný systém nevyváženosti prerušil odstreďovanie kvôli nerovnomernému rozloženiu bielizne. Rozdeľte v bubne malé a veľké kusy bielizne. V prípade potreby dajte bielizeň ešte raz odstrediť.
E:35 striedavo s - 10	Voda v záchytnej vani na dne, netesnosť spotrebiča. Zatvorte vodovodný kohútik. Zavolajte zákaznícky servis! → <i>Strana 33</i>
E: 36 striedavo s - 10	<ul style="list-style-type: none"> <li>■ Upchaté čerpadlo pracieho roztoku. Vyčistite čerpadlo pracieho roztoku. → <i>Strana 27</i></li> <li>■ Upchatá odtoková hadica/odtoková rúrka. Vyčistite odtokovú hadicu na sifóne. → <i>Strana 28</i></li> </ul>
Iné indikácie	Spotrebič vypnite, počkajte 5 sekúnd a opäť zapnite. Ak sa indikácia zobrazí znova, zavolajte zákaznícky servis. → <i>Strana 33</i>

## Poruchy, čo je nutné robiť?

Poruchy	Príčina/odstránenie
Voda vyteká.	<ul style="list-style-type: none"> <li>■ Odtokovú hadicu riadne upevnite/vymeňte.</li> <li>■ Pevne utiahnite skrutkové spojenie prívodnej hadice.</li> </ul>
Nevteká voda. Nebol spláchnutý prací prostriedok.	<ul style="list-style-type: none"> <li>■ Program sa nespustil?</li> <li>■ Nie je otvorený vodovodný kohútik?</li> <li>■ Nie je príp. upchaté sitko? Vyčistite sitko. → <i>Strana 28</i></li> <li>■ Nie je zlomená alebo zovretá prívodná hadica?</li> </ul>
Dávkovacia nádržka je prázdna a ukazovateľ výšky hladiny náplne neblíka.	<ul style="list-style-type: none"> <li>■ Nie je znečistený kryt zásuvky na pracie prostriedky/konektor zásuvky na pracie prostriedky? Vyčistite zásuvku na pracie prostriedky. → <i>Strana 25</i></li> <li>■ Zásuvka na pracie prostriedky nie je správne zasunutá? → <i>Strana 21</i></li> </ul>
Do dávkovacej nádržky je naplnený nesprávny prací prostriedok/aviváž.	<p>Dávkovacia nádržka:</p> <ol style="list-style-type: none"> <li>4. Vyprázdňte a vyčistite. → <i>Strana 25</i></li> <li>5. Znova naplňte.</li> </ol>
Zhustený prací prostriedok/aviváž v dávkovacích nádržkách.	Dávkovacie nádržky vyčistite a znova naplňte.
Dvierka sa nedajú otvoriť.	<ul style="list-style-type: none"> <li>■ Bezpečnostná funkcia je aktívna. Prerušenie programu? → <i>Strana 19</i></li> <li>■ Je možné otvorenie dvierok len núdzovým odblokovaním? → <i>Strana 29</i></li> </ul>
Program sa nespustí.	<ul style="list-style-type: none"> <li>■ Program spustený alebo Hotovo za zvolený?</li> <li>■ Sú dvierka zatvorené?</li> <li>■ Je aktivovaná detská poistka? Deaktivujte ju. → <i>Strana 18</i></li> <li>■  svieti. Zásuvka na pracie prostriedky nie je úplne zasunutá. Zasuňte správne zásuvku.</li> </ul>
Krátke trhnutie/roztočenie bubna po štarte programu.	Nejde o chybu, pri spustení pracieho programu môže dôjsť ku krátkemu trhnutiu bubna, ktoré je podmienené interným testom motora.
Neodčerpáva sa prací roztok.	<ul style="list-style-type: none"> <li>■ Vyčistite čerpadlo pracieho roztoku. → <i>Strana 27</i></li> <li>■ Vyčistite odtokovú rúrku a/alebo odtokovú hadicu.</li> </ul>
V bubne nie je viditeľná voda.	Nejde o chybu – voda je pod viditeľnou oblasťou.
Výsledok odstreďovania nie je uspokojivý. Bielizeň je mokrá/príliš vlhká.	<ul style="list-style-type: none"> <li>■ Nejde o chybu – kontrolný systém nevyváženosti prerušil odstreďovanie kvôli nerovnomernému rozloženiu bielizne. Rozdeľte v bubne malé a veľké kusy bielizne.</li> <li>■ Ochrana proti pokrčeniu zvolená? → <i>Strana 15</i></li> <li>■ Nebol zvolený príliš nízky počet otáčok?</li> </ul>
Opakovaný nábeh odstreďovania.	Nejde o chybu – kontrolný systém nevyváženosti kompenzuje nevyváženosť.
Program trvá dlhšie ako zvyčajne.	<ul style="list-style-type: none"> <li>■ Nejde o chybu – kontrolný systém nevyváženosti kompenzuje nevyváženosť viacnásobným rozdelením bielizne.</li> <li>■ Nejde o chybu, kontrolný systém peny je aktívny, pridá sa pláchnací cyklus.</li> </ul>

Poruchy	Príčina/odstránenie
Počas pracieho cyklu sa zmení čas trvania programu.	Nejde o chybu, priebeh programu sa pre príslušný prací cyklus optimalizuje. Môže to viesť k zmene trvania programu v indikačnom poli.
Zvyšková voda v ľavej komore pre ošetrovacie prostriedky.	<ul style="list-style-type: none"> <li>Nejde o chybu – účinok ošetrovacieho prostriedku nebude obmedzený.</li> </ul>
Tvorba zápachu v práčke.	<p>Použite program <b>Starostlivosť o bubon</b> alebo <b>Bavlna 90 °C</b> bez bielizne. Použite univerzálny prášok na pranie alebo bieliaci prací prostriedok.</p> <p><b>Upozornenie:</b> Aby sa zabránilo tvorbe peny, použite iba polovicu odporúčaného množstva pracieho prostriedku. Nepoužívajte prací prostriedok na vlnu alebo prací prostriedok na jemnú bielizeň.</p>
Ukazovateľ  svieti na dotykovom displeji. Príp. zo zásuvky na pracie prostriedky vystupuje pena.	<p>Nebolo použité príliš veľké množstvo pracieho prostriedku?</p> <p>Zmiešajte jednu polievkovú lyžicu aviváže s 1/2 l vody a nalejte do ľavej komory (nie vtedy, ak ide o outdoorové, športové a páperové textilie!).</p> <p>Pri ďalšom praní znížte dávkovanie pracieho prostriedku.</p>
Opakovaná, silná tvorba peny.	<ul style="list-style-type: none"> <li>Skontrolujte nastavenie základného dávkovania a intenzitu dávkovania.</li> <li>Príp. použite iný tekutý prací prostriedok.</li> </ul>
Prací prostriedok/aviváž odkvapkáva z manžety a zhromažďuje sa na sklenenej výplni vkladacích dvierok alebo v záhybe manžety.	Príliš veľa pracieho prostriedku/aviváže v dávkovacích nádržkách. Dbajte na značku <b>max</b> v dávkovacích nádržkách.
Veľká hlučnosť, vibrácie a „putovanie“ práčky pri odstreďovaní.	<ul style="list-style-type: none"> <li>Je spotrebič vyvážený? Vyvážte spotrebič. → <i>Strana 38</i></li> <li>Sú nožičky spotrebiča zaistené? Zaisťte nožičky spotrebiča. → <i>Strana 38</i></li> <li>Sú odstránené prepravné poistky? Odstráňte prepravné poistky. → <i>Strana 35</i></li> </ul>
Dotykový displej počas prevádzky nefunguje.	<ul style="list-style-type: none"> <li>Výpadok sieťového napájania?</li> <li>Zareagovali poistky? Zapnite/vymeňte poistky.</li> <li>Ak sa vyskytne porucha opakovane, zavolajte zákaznicky servis.</li> </ul>
Zvyšky pracieho prostriedku na bielizni.	<ul style="list-style-type: none"> <li>Ojedinele obsahujú bezfosfátové pracie prostriedky zvyšky nerozpustné vo vode.</li> <li>Zvoľte <b>Plákanie</b> alebo bielizeň po praní vykefujte.</li> </ul>
V stave pauzy bliká  a  svieti.	<ul style="list-style-type: none"> <li>Príliš vysoká hladina vody. Doplnenie bielizne nie je možné. Príp. okamžite zatvorte dvierka.</li> <li>Na pokračovanie programu stlačte znova .</li> </ul>
V stave pauzy bliká  a  je vyp.	Dvierka sú odblokované. Môžete doložiť bielizeň.
Ak nemôžete poruchu sami odstrániť (vypnutím/zapnutím) alebo ak je potrebná oprava:	<ul style="list-style-type: none"> <li>Vypnite spotrebič a vytiahnite sieťovú zástrčku zo zásuvky.</li> <li>Zatvorte vodovodný kohútik a zavolajte zákaznicky servis.</li> </ul>





## Zákaznícky servis

Ak nemôžete poruchu sami odstrániť, obráťte sa na náš zákaznícky servis. →  
Obal

Vždy nájdeme vhodné riešenie, aby sme zabránili aj zbytočným návštevám technika.

Uvedte, prosím, zákazníkemu servisu číslo výrobku (E-Nr.) a výrobné číslo (FD) spotrebiča.

E-Nr. \_\_\_\_\_ FD \_\_\_\_\_

E-Nr.      Číslo výrobku  
FD        Výrobné číslo

Tieto údaje nájdete \*podľa modelu:  
na dvierkach vnútri\*/otvorenej servisnej  
klapke\* a na zadnej strane spotrebiča.

### **Spoľahnite sa na kompetenciu výrobcu.**

Obráťte sa na nás. Tým si zaistíte, že oprava bude vykonaná vyškolenými servisnými technikmi, ktorí sú vybavení originálnymi náhradnými dielcami.



## Technické údaje

### **Rozmery:**

850 x 600 x 590 mm

(šírka x hĺbka x výška)

### **Hmotnosť:**

70 – 85 kg (podľa modelu)

### **Sieťová prípojka:**

Sieťové napätie 220 – 240 V, 50 Hz

menovitý prúd 10 A

menovitý výkon 1 900 – 2 300 W

### **Tlak vody:**

100 – 1000 kPa (1 – 10 bar)

### **Príkon vo vypnutom stave:**

0,12 W

### **Príkon v nevypnutom stave:**

0,43 W

## Inštalácia a pripojenie

### Obsah dodávky

**Upozornenie:** Skontrolujte spotrebič, či nemá prepravné poškodenia. Nikdy neuvádzajte poškodený spotrebič do prevádzky! Pri reklamáciách sa obráťte na predajcu, u ktorého ste si zakúpili spotrebič alebo na náš zákaznicky servis.

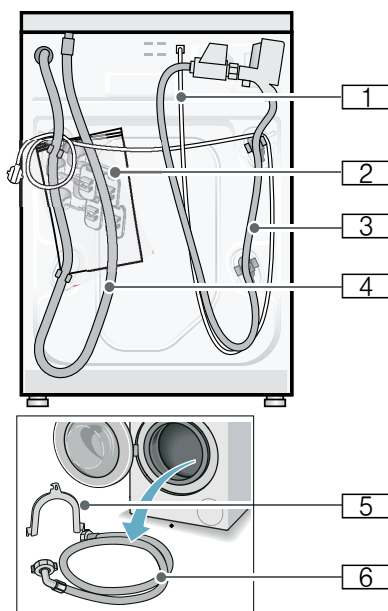

- 1 Sieťový kábel
- 2 Vrečko:
  - Návod na používanie a inštaláciu
  - Zoznam zákaznických servisov:
  - Záruka\*
  - Kryty na otvory po odstránení prepravných poistiek
  - Kľúč na skrutky!\*
- 3 Prívodná hadica vody pri modeli AquaStop
- 4 Odtoková hadica vody

- 5 Fixačný oblúk na upevnenie odtokovej hadice vody\*
- 6 Prívodná hadica vody pri modeli Standard/Aqua-Secure
  - \* podľa modelu

**Navýše** je pri pripojení odtokovej hadice vody k sifónu potrebná hadicová spona  $\varnothing$  24 - 40 mm (špecializované predajne).

### Potrebné náradie

- Vodováha na vyváženie
- Kľúč na skrutky s:
  - otvorom kľúča 13 (SW13) na vyskrutkovanie prepravných poistiek a
  - otvorom kľúča 17 (SW17) na nastavenie nožičiek spotrebiča

### Bezpečnostné upozornenia

#### Varovanie

#### Nebezpečenstvo poranenia!

- Práčka má vysokú hmotnosť. Pri nadvíhnutí/preprave práčky postupujte opatrne.
- Pri dvíhaní práčky za prečnievajúce konštrukčné súčasti (napr. dvierka) sa môžu súčasti zlomiť a spôsobiť poranenia. Nedvíhajte práčku za prečnievajúce konštrukčné súčasti.
- Následkom neodborného polozenia hadíc a sieťových vedení hrozí nebezpečenstvo zakopnutia sa a poranenia. Hadice a vedenia položte tak, aby nevzniklo žiadne nebezpečenstvo zakopnutia.

#### Pozor!

#### Poškodenie spotrebiča

Zamrznuté hadice sa môžu roztrhnúť/môžu prasknúť. Neinštalujte práčku do oblastí ohrozených mrazom a/alebo vonku.

**Pozor!****Škody spôsobené vodou**

Miesta pripojenia prítokovej a odtokovej hadice sú pod vysokým tlakom vody. Aby sa zabránilo netesnostiam alebo škodám spôsobeným vodou, bezpodmienečne dodržiavajte pokyny uvedené v tejto kapitole.

**Upozornenia**

- Okrem tu uvedených upozornení môžu navyše platiť zvláštne predpisy príslušnej vodárne a elektrárne.
- V prípade pochybností nechajte pripojenie uskutočniť odborníkom.

**Inštalačná plocha**

**Upozornenie:** Dôležitá je stabilita, aby sa práčka nepohybovala!

- Plocha na inštaláciu musí byť pevná a rovná.
- Nevhodné sú mäkké podlahy/ podlahové krytiny.

**Inštalácia na podstavec alebo drevený trámový strop****Pozor!****Poškodenie spotrebiča**

Práčka môže pri odstreďovaní putovať a z podstavca sa prevrátiť/spadnúť. Bezpodmienečne upevnite nožičky spotrebiča pomocou príchytiak.

\* Objednávacie č. WMZ 2200, WX 9756, Z 7080X0

**Upozornenie:** Pri inštalácii na drevenú trámový podlahu nainštalujte práčku:

- podľa možnosti do rohu,
- na drevenú dosku odolnú voči vode (hrúbka min. 30 mm), ktorá je naskrutkovaná na podlahu.

**Inštalácia na podestu so zásuvkou**

Podesta, obj. číslo: WMZ 20490, WZ 20490, WZ 20510, WZ 20520

**Zabudovanie/vstavanie spotrebiča do kuchynskej linky****Varovanie****Ohrozenie života!**

Pri kontakte so súčasťami pod napätím hrozí nebezpečenstvo úrazu elektrickým prúdom.

Neodstraňujte kryciu dosku spotrebiča.

**Upozornenia**

- Potrebná šírka výklenku 60 cm.
- Postavte práčku iba pod priebežnú pracovnú dosku, ktorá je pevne spojená so susednými skrinkami.

**Odstránenie prepravných poistiek****Pozor!****Poškodenie spotrebiča**

- Spotrebič je zaistený na prepravu prepravnými poistkami. Neodstránené prepravné poistky môžu pri prevádzke spotrebiča poškodiť napr. bubon. Pred prvým použitím bezpodmienečne kompletne odstráňte všetky 4 prepravné poistky. Poistky dobre uschovajte.
- Aby sa v prípade neskoršej prepravy predišlo poškodeniu spotrebiča, bezpodmienečne namontujte pred prepravou prepravné poistky.

**Upozornenie:** Uschovajte skrutky a puzdrá.

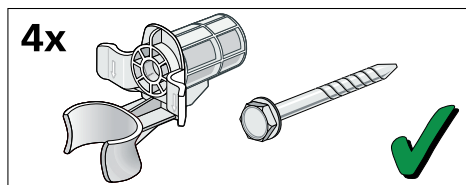

1. Vyberte hadice z držiakov.

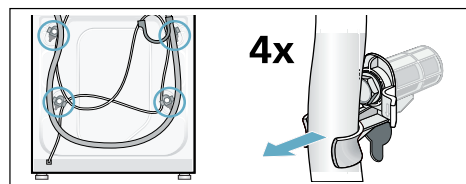

2. Povoľte a vyskrutkujte všetky 4 skrutky prepravných poistiek. Odstráňte puzdrá. Vyberte pritom z držiakov sieťový kábel.

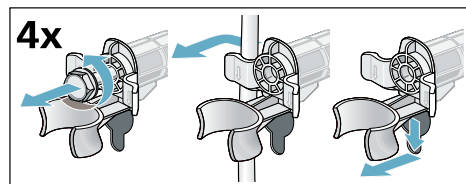

3. Nasadte krytky. Stlačením na zaskakovacie háčiky krytky pevne zaistite.

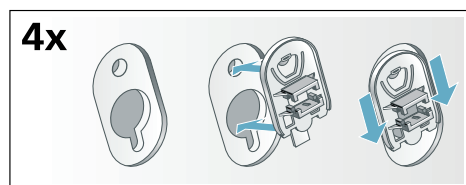

## Dĺžky hadíc a prívodných káblov

■ Pripojka na ľavej strane

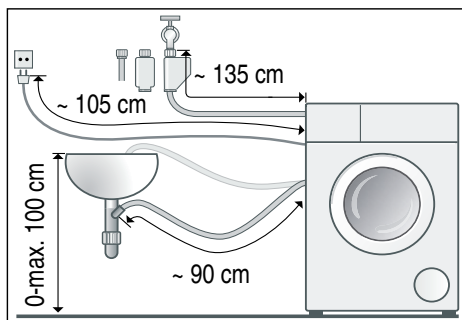

■ Pripojka na pravej strane

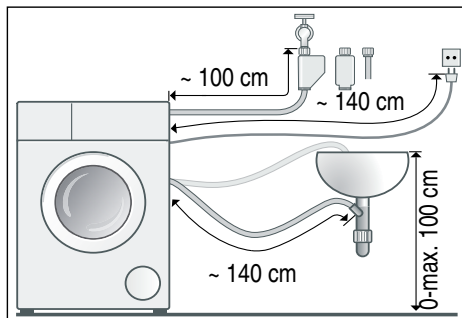

**Tip:** K dispozícii u špecializovaných predajcov/v zákazníckom servise:

- Predĺženie pre Aquastop, príp. prívodná hadica studenej vody (cca 2,50 m). Objednávacie č. WMZ2380, WZ10130, CZ11350, Z7070X0
- Dlhšia prívodná hadica (cca 2,20 m) pre model Standard.

## Prívod vody

**⚠ Varovanie**  
**Ohrozenie života!**

Pri kontakte so súčasťami pod napätím hrozí nebezpečenstvo úrazu elektrickým prúdom.

Bezpečnostný ventil Aquastop neponárajte do vody (obsahuje elektrický ventil).

Pri pripojení rešpektujte nasledovné

## Upozornenia

- Prevádzkujte práčku len so studenou pitnou vodou.
- Nepripájajte práčku na zmiešavaciu batériu beztlakového ohrievača vody.
- Použite len dodávanú alebo v autorizovanej špecializovanej predajni zakúpenú prírodnú hadicu, nepoužívajte použitú prírodnú hadicu.
- Prírodnú hadicu vody nestláčajte, nemeňte alebo neprerezávajte (v takom prípade új nie je zaručená pevnosť).
- Skrutkové spojenia doťahujte len rukou. Ak budú skrutkové spojenia dotiahnuté náradím (kliešte) príliš pevne, môžu sa poškodiť závit.

## Optimálny tlak vody v rozvodovej sieti

**minimálne** 100 kPa (1 bar)

**maximálne** 1 000 kPa (10 bar)

Pri otvorenom vodovodnom kohútiku vytečie najmenej 8 l/min.

Pri vyššom tlaku vody namontujte redukčný ventil.

## Pripojenie

Pripojte prírodnú hadicu vody na vodovodný kohútik ( $\frac{3}{4}$ " = 26,4 mm) a na spotrebič (nie je to potrebné na modeloch so zariadením Aquastop, je pevne nainštalovaná):

- Model: **Standard**

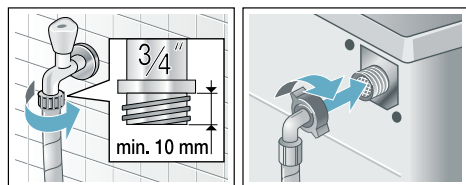

- Model: **Aqua-Secure**

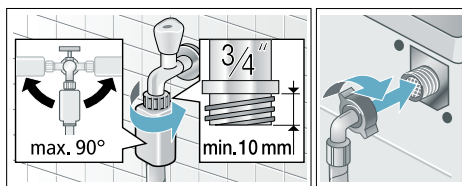

- Model: **Aquastop**

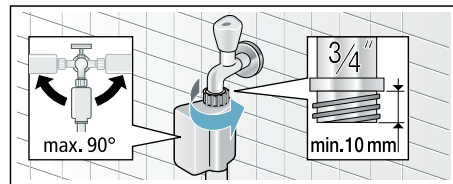

**Upozornenie:** Otvorte opatrne vodovodný kohútik a skontrolujte pritom tesnosť pripojovacích miest. Skrutkové spojenie je pod tlakom vodovodného potrubia.

## Odtok vody

### **⚠ Varovanie**

#### **Nebezpečenstvo oparenia!**

Pri praní s vysokými teplotami môže dôjsť pri kontakte s horúcim pracím roztokom k obareniu, napr. pri odčerpávaní horúceho pracieho roztoku do umývadla.

Nesiahajte do horúceho pracieho roztoku.

### **Pozor!**

#### **Škody spôsobené vodou**

Odtoková hadica je pri odčerpávaní pod tlakom vody a môže vyklznuť z umývadla alebo z prípojky. Zaisťujte odtokovú hadicu proti vyklznutiu.

### **Pozor!**

#### **Poškodenie spotrebiča/textílií**

Keď je koniec odtokovej hadice ponorený do odčerpanej vody, môže sa voda späťne nasať do spotrebiča a poškodiť spotrebič/textílie.

Dbajte na to, aby

- uzatváracia zátka nezakrývala odtok umývadla.
- sa koniec odtokovej hadice vody neponoril do odčerpanej vody.
- voda dostatočne rýchlo odtekala.

**Upozornenie:** Odtokovú hadicu vody nezalamujte ani nenaťahujte do dĺžky.

## Pripojenie

### ■ Odtok do sifónu

Miesto pripojenia sa musí zaistiť pomocou hadicovej spony,  $\varnothing$  24 – 40 mm (špecializované predajne).

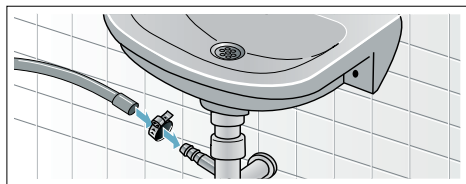

### ■ Odtok do umývadla

Zaistíte odtokovú hadicu proti vykláznutiu. Koleno je k dispozícii v zákazníckom servise: číslo náhradného dielca 00655300

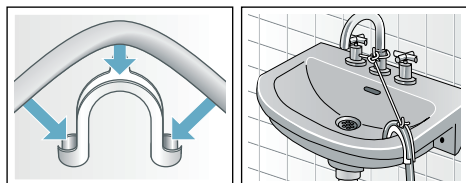

### ■ Odtok do plastovej rúry s gumovým hrdlom alebo do odtokového kanála

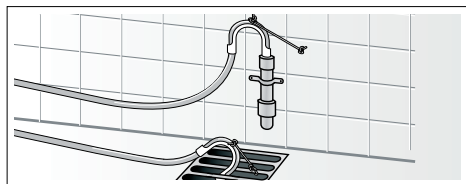

## Vyváženie

Vyrovňajte spotrebič pomocou vodováhy do roviny.

Veľká hlučnosť, vibrácie a „putovanie“ môžu byť následkom nesprávneho vyváženia!

1. Pomocou kľúča na skrutky povoľte v smere pohybu hodinových ručičiek poistné matice.
2. Skontrolujte pomocou vodováhy vyváženie práčky, prípadne ho skorigujte. Zmeňte výšku otáčaním nožičky spotrebiča. Všetky štyri nožičky spotrebiča musia stáť pevne na podlahe.
3. Poistnú maticu pevne dotiahnite proti skriní spotrebiča. Pridržiavajte pritom nožičku spotrebiča a neprestavte jej výšku. Poistné matice všetkých štyroch nožičiek spotrebiča musia byť pevne priskrutkované ku skriní spotrebiča!

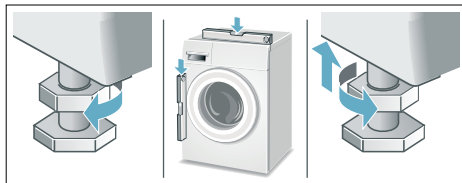

## Elektrické pripojenie

### **⚠ Varovanie** **Ohrozenie života!**

Pri kontakte so súčasťami pod napätím hrozí nebezpečenstvo úrazu elektrickým prúdom.

- Sieťovú zástrčku nechytajte mokrými rukami.
- Sieťové vedenie vyťahujte vždy za zástrčku, nikdy nie za kábel, mohlo by sa poškodiť.
- Sieťové vedenie nikdy nevyťahujte počas prevádzky.

Rešpektujte nasledovné upozornenia a zabezpečte, aby

## Upozornenia

- sa sieťové napätie a napäťové údaje na práčke (štítku spotrebiča) zhodovali. prípojná hodnota, ako aj vyžadovaná poisťka boli uvedené na výrobnom štítku spotrebiča.
- sa pripojenie práčky uskutočnilo len na striedavý prúd, prostredníctvom zásuvky nainštalovanej podľa predpisov s ochranným kontaktom.
- sa sieťová zástrčka a zásuvka zhodovali.
- bol prierez elektrických vodičov dostatočný.
- uzemnenie bolo vykonané podľa predpisov.
- výmena sieťového kábla (v prípade nutnosti) bola vykonaná iba kvalifikovaným elektrikárom. Náhradný sieťový kábel je možné zakúpiť si v zákazníckom servise.
- sa nepoužívali viacnásobné zásuvkové lišty/spojky a predlžovacie káble.
- sa pri použití chrániča s chybným prúdom použil len typ s týmto označením . Len táto značka zaručuje splnenie súčasne platných predpisov.
- Sieťová zástrčka musí byť vždy voľne prístupná. V prípade, že to nie je možné tak, aby sa dodržali príslušné bezpečnostné predpisy, musí sa do elektroinštalácie natrvalo zabudovať vypínač (ON/OFF, 2-polohový) v súlade s elektroinštaláčnymi predpismi.
- Sieťové vedenie sa nesmie zlomiť, zacviknúť, zmeniť, prerezať alebo dostať do kontaktu so zdrojom tepla.



## Pred 1. praním

Pred opustením závodu bola práčka dôkladne preskúšaná. Aby sa odstránili možné zvyšky skúšobnej vody, perte prvý raz **bez** bielizne.

## Upozornenia

- Práčka **musí byť odborne nainštalovaná a pripojená**. od → *Strana 34*
- Nikdy neuvádzajte poškodený spotrebič do prevádzky. Informujte váš zákaznícky servis.

### Prípravné práce:

1. Skontrolujte práčku.
2. Naplňte dávkovacie nádržky  a . → *Strana 20*
3. Odstráňte ochrannú fóliu z ovládacieho panela.
4. Zastrčte sieťovú zástrčku.
5. Otvorte vodovodný kohútik.

### Program použite bez bielizne:

1. Spotrebič zapnite.
2. Zatvorte dvierka (nekladajte bielizeň!).
3. Nastavte program **Starostlivosť o bubon 90 °C**.
4. Otvorte zásuvku na pracie prostriedky.
5. Do ľavej komory nalejte cca 1 l vody.
6. Do ľavej komory dajte univerzálny prací prostriedok.

**Upozornenie:** Aby sa zabránilo tvorbe peny, použite iba polovicu odporúčaného množstva pracieho prostriedku. Nepoužívajte prací prostriedok na vlnu ani prací prostriedok na jemnú bielizeň.

7. Zásuvku na pracie prostriedky zatvorte.
8. Spustite program.
9. Na konci programu spotrebič vypnite.

**Práčka je teraz pripravená na prevádzku.**

## Preprava

napr. pri sťahovaní

### Pozor!

#### Poškodenie spotrebiča vytekajúcim pracím prostriedkom/avivážou z dávkovacích nádržíek!

Vytekajúci prací prostriedok/aviváž môže obmedziť funkciu spotrebiča, napr. poškodiť elektroniku.

Pred prepravou spotrebiča vyprázdnite dávkovacie nádržky.

### Prípravné práce:

1. Zatvorte vodovodný kohútik.
2. Redukujte tlak vody v prívodnej hadici: → *Strana 28*; vyčistite a počkajte – sitko v prívode vody je upchaté
3. Odpojte práčku od elektrickej siete.
4. Zvyšok pracieho roztoku vypustite: → *Strana 27*; vyčistite a počkajte – čerpadlo pracieho roztoku je upchaté, núdzové vyprázdnenie
5. Odmontujte hadice.
6. Vyprázdnite dávkovacie nádržku. → *Strana 25*

### Namontovanie prepravných poistiek:

1. Odoberte a uschovajte krytky. Použite prípadne skrutkovač.

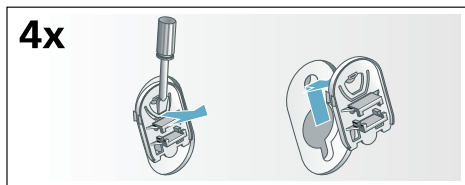

2. Nasadte všetky 4 puzdrá. Upevnite sieťový kábel na držiakoch. Skrutky prepravných poistiek vložte a utiahnite kľúčom na skrutky veľkosti 13.

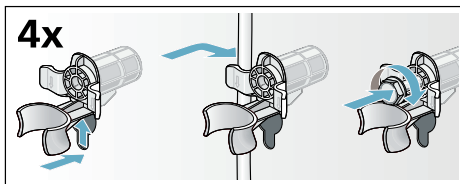

### Pred opätovným uvedením do prevádzky:

#### Upozornenia

- **Bezpodmienečne** odstráňte prepravné poistky!
- Aby sa pri budúcom praní zabránilo odtečeniu nespotrebovaného pracieho prostriedku do odtoku: nalejte do ľavej komory cca 1 l vody a spustíte program **Odčerpávanie**.





## Záruka AquaStop

### Len pre spotrebiče s AquaStop

Okrem nárokov na záručné plnenie voči predávajúcemu vyplývajúcim z kúpnej zmluvy a okrem našej záruky na spotrebič poskytujeme aj náhradu za nasledujúcich podmienok:

1. Ak dôjde následkom chyby nášho systému AquaStop ku škodám spôsobeným vodou, nahradíme škody súkromným používateľom.
2. Záručná zodpovednosť platí po celý čas životnosti spotrebiča.
3. Predpokladom nároku na záruku je odborné nainštalovanie a pripojenie spotrebiča s AquaStop podľa nášho návodu; zahŕňa aj odborne vykonané predĺženie AquaStop (originálne príslušenstvo).

Naša záruka sa nevzťahuje na chybné prírodné potrubie alebo armatúry až po prípojku Aqua-Stop na vodovodnom kohútiku.

4. Na spotrebiče s AquaStop nie je zásadne nutné počas prevádzky dohliadať, príp. ich potom uzatvorením vodovodného kohútika zaistiť.

Len v prípade dlhšej neprítomnosti vo vašom byte, napr. niekoľkotýždňovej dovolenky, vodovodný kohútik uzavrite.



## Ďakujeme, že ste si kúpili domáci spotrebič Bosch!

Zaregistrujte svoj nový spotrebič na MyBosch teraz a ihneď využívajte tieto výhody:

- **Rady odborníkov a triky pre váš spotrebič**
- **Možnosti rozšírenej záruky**
- **Zľavy na príslušenstvo a náhradné diely**
- **Digitálny návod a všetky údaje o spotrebičoch poruke**
- **Jednoduchý prístup k servisu pre domáce spotrebiče Bosch**

Bezplatná a jednoduchá registrácia – aj cez mobilné telefóny:

[www.bosch-home.com/welcome](http://www.bosch-home.com/welcome)



## Hľadáte pomoc? Nájdete ju tu.

Odborná rada pre domáce spotrebiče Bosch v prípade, ak potrebujete pomoc pri problémoch alebo opravu od odborníkov Bosch.

Zistite všetko o mnohých spôsoboch podpory od Bosch:

[www.bosch-home.com/service](http://www.bosch-home.com/service)

**Kontaktné údaje vo všetkých krajinách nájdete na uvedenom odkaze na servis.**

**Robert Bosch Hausgeräte GmbH**

Carl-Wery-Straße 34

81739 München, GERMANY

[www.bosch-home.com](http://www.bosch-home.com)



**9001104630** (9905)

sk