



Register your new Bosch now:  
[www.bosch-home.com/welcome](http://www.bosch-home.com/welcome)



**Forno**  
**HBG6730.1**



**BOSCH**

[pt] Instruções de serviço



# Índice

	<b>Utilização adequada</b> .....	<b>5</b>		<b>Regulações base</b> .....	<b>19</b>
	<b>Instruções de segurança importantes</b> .....	<b>5</b>		Alterar as regulações base .....	19
	Generalidades .....	5		Lista das regulações base .....	19
	Lâmpada de halogénio .....	6		Falha de corrente .....	19
	Função de limpeza .....	6		Alterar a hora .....	19
	<b>Causas de danos</b> .....	<b>7</b>		<b>Regulação de funcionamento permanente</b> . . .	<b>20</b>
	Generalidades .....	7		Iniciar a regulação de modo permanente. . . . .	20
	<b>Protecção do meio ambiente</b> .....	<b>7</b>		<b>Produto de limpeza</b> .....	<b>20</b>
	Poupança energética .....	7		Produtos de limpeza adequados .....	20
	Eliminação ecológica .....	7		Manter o aparelho limpo .....	21
	<b>Conhecer o aparelho</b> .....	<b>8</b>		<b>Função de limpeza</b> .....	<b>22</b>
	Painel de comandos .....	8		Antes da função de limpeza .....	22
	Elementos de comando .....	8		Regular a função de limpeza .....	22
	Visor .....	9		Após a função de limpeza .....	23
	Modos de funcionamento .....	9		<b>Estruturas de suporte</b> .....	<b>23</b>
	Tipos de aquecimento .....	10		Engatar e desengatar as estruturas de suporte . . . .	23
	Mais informações .....	11		<b>Porta do aparelho</b> .....	<b>23</b>
	Funções do interior do aparelho .....	11		Desengatar e engatar a porta do aparelho .....	23
	<b>Acessórios</b> .....	<b>11</b>		Retirar a moldura da porta .....	24
	Acessórios incluídos .....	11		Desmontar e montar os vidros da porta .....	24
	Inserir o acessório .....	11		<b>Defeito: O que fazer?</b> .....	<b>26</b>
	Acessórios especiais .....	12		Como eliminar pequenas anomalias .....	26
	<b>Antes da primeira utilização</b> .....	<b>13</b>		Duração de funcionamento máxima .....	26
	Primeira colocação em funcionamento .....	13		Substituir a lâmpada na parte superior do interior do forno .....	27
	Limpar o interior do forno e os acessórios .....	13		Tampa de vidro .....	27
	<b>Utilizar o aparelho</b> .....	<b>14</b>		<b>Serviços Técnicos</b> .....	<b>27</b>
	Ligar e desligar o aparelho .....	14		Número E e número FD .....	27
	Iniciar o funcionamento .....	14		<b>Pratos</b> .....	<b>28</b>
	Regular o modo de funcionamento .....	15		Recomendações relativas aos programas .....	28
	Regular o tipo de aquecimento e a temperatura . . . .	15		Regular o prato com o AutoPilot .....	28
	Aquecimento rápido .....	16			
	<b>Funções de tempo</b> .....	<b>16</b>			
	Regular o tempo de duração .....	16			
	Regular o fim .....	17			
	Regular o temporizador .....	18			
	<b>Fecho de segurança para crianças</b> .....	<b>18</b>			
	Ativar e desativar .....	18			

**Testado para si no nosso estúdio de cozinha. 29**

Formas de silicone . . . . .	29
Bolos grandes e pequenos . . . . .	29
Pão e pãezinhos . . . . .	32
Pizas, quiches e bolos salgados . . . . .	34
Gratinados e soufflés . . . . .	35
Aves . . . . .	36
Carne . . . . .	38
Peixe . . . . .	40
Legumes e acompanhamentos . . . . .	41
Iogurte . . . . .	42
Economizar energia com os tipos de aquecimento Eco . . . . .	43
Acrilamida nos alimentos . . . . .	44
Desidratar . . . . .	44
Fazer compotas . . . . .	45
Deixar levedar a massa . . . . .	46
Descongelar . . . . .	47
Manter quente . . . . .	47
Refeições de teste . . . . .	48

---

Obtenha mais informações relativas a produtos,  
acessórios, peças sobresselentes e Assistência  
Técnica na Internet: **[www.bosch-home.com](http://www.bosch-home.com)** e na loja  
Online: **[www.bosch-eshop.com](http://www.bosch-eshop.com)**

## Utilização adequada

Leia atentamente o presente manual. Só assim poderá utilizar o seu aparelho de forma segura e correcta. Guarde as instruções de utilização e montagem para consultas futuras ou para futuros utilizadores.

Este aparelho destina-se apenas à montagem embutida. Respeite as instruções de montagem especiais.

Examine o aparelho depois de o desembalar. Se forem detectados danos de transporte, não ligue o aparelho.

Apenas os técnicos licenciados estão autorizados a ligar aparelhos sem ficha. A garantia não cobre danos causados por uma ligação incorrecta.

Este aparelho destina-se exclusivamente a uso privado e doméstico. Use o aparelho apenas para a preparação de refeições e bebidas. Vigie o aparelho durante o funcionamento. Use o aparelho apenas em espaços fechados.

O aparelho foi concebido para ser utilizado até a uma altitude de 2000 metros acima do nível do mar, no máximo.

Este aparelho pode ser usado por crianças com mais de 8 anos e por pessoas com limitações físicas, sensoriais ou mentais ou com pouca experiência ou conhecimentos, se estiverem sob vigilância de uma pessoa responsável pela sua segurança ou tiverem sido instruídas acerca da utilização segura do aparelho e tiverem compreendido os perigos decorrentes da sua utilização.

As crianças não devem brincar com o aparelho. As tarefas de limpeza e manutenção por parte do utilizador não devem ser efectuadas por crianças, a não ser que tenham mais de 8 anos e estejam sob vigilância.

As crianças menores de 8 anos devem manter-se afastadas do aparelho e do cabo de ligação.

Insira sempre os acessórios com o lado correto no interior do aparelho.

→ "Acessórios" na página 11

## Instruções de segurança importantes

### Generalidades

#### **Aviso – Perigo de incêndio!**

- Os objectos inflamáveis guardados no interior do aparelho podem incendiar-se. Nunca guarde objectos inflamáveis dentro do aparelho. Nunca abra a porta do aparelho se surgir fumo no interior. Desligue o aparelho e puxe a ficha da tomada ou desligue o disjuntor no quadro eléctrico.
- Ao abrir a porta do aparelho, forma-se uma corrente de ar. O papel vegetal pode tocar nas resistências e incendiar-se. Durante o pré-aquecimento, nunca coloque papel vegetal solto no acessório. Coloque sempre um recipiente ou uma forma em cima do papel vegetal para o segurar. Forre apenas a área necessária com papel vegetal. O papel vegetal não deve sobressair do acessório.

#### **Aviso – Perigo de queimaduras!**

- O aparelho fica muito quente. Nunca toque nas superfícies interiores quentes do aparelho, nem nas resistências. Deixe sempre arrefecer o aparelho. Mantenha as crianças afastadas.
- Os acessórios ou recipientes ficam muito quentes. Use sempre uma pega de cozinha para retirar os acessórios ou recipientes quentes do interior do aparelho.
- Os vapores de álcool podem incendiar-se no interior quente do aparelho. Nunca prepare refeições com grandes quantidades de bebidas com elevado teor de álcool. Use apenas pequenas quantidades de bebidas com elevado teor de álcool. Abra a porta do aparelho com cuidado.

#### **Aviso – Perigo de queimaduras!**

- As peças que se encontram acessíveis ficam quentes durante o funcionamento do aparelho. Nunca toque nas peças quentes. Manter fora do alcance das crianças.
- Ao abrir a porta do aparelho, pode sair vapor quente. Dependendo da temperatura, o vapor pode não ser visível. Ao abrir, não se aproxime muito do aparelho. Abra a porta do aparelho com cuidado. Mantenha as crianças afastadas.

- A água no interior quente do aparelho pode transformar-se em vapor de água quente. Nunca deite água no interior quente do aparelho.

**⚠ Aviso – Perigo de ferimentos!**

- O vidro riscado da porta do aparelho pode rachar. Não use raspadores de vitrocerâmica, nem detergentes agressivos ou abrasivos.
- As dobradiças da porta do aparelho movimentam-se ao abrir e fechar a porta e pode entalar-se. Não colocar as mãos na zona das dobradiças.

**⚠ Aviso – Perigo de choque eléctrico!**

- As reparações indevidas são perigosas. As reparações e substituições de cabos danificados só podem ser efectuadas por técnicos especializados do Serviço de Assistência Técnica. Se o aparelho estiver avariado, puxe a ficha da tomada ou desligue o disjuntor no quadro eléctrico. Contacte o Serviço de Assistência Técnica.
- O isolamento dos cabos de electrodomésticos pode derreter em contacto com partes quentes do aparelho. Nunca coloque os cabos de electrodomésticos em contacto com partes quentes do aparelho.
- A humidade que se infiltra no aparelho pode dar origem a um choque eléctrico. Não utilize aparelhos de limpeza a alta pressão ou de limpeza a vapor.
- Um aparelho avariado pode causar choques eléctricos. Nunca ligue um aparelho avariado. Puxe a ficha da tomada ou desligue o disjuntor no quadro eléctrico. Contacte o Serviço de Assistência Técnica.

**⚠ Aviso – Perigo devido a magnetismo!**

No painel de comandos ou nos elementos de comando estão aplicados ímanes permanentes. Estes podem afetar implantes electrónicos, por exemplo, pacemakers ou bombas de insulina. Se for portador de implantes electrónicos, respeite uma distância mínima de 10 cm em relação ao painel de comandos.

## Lâmpada de halogénio

**⚠ Aviso – Perigo de choque eléctrico!**

Ao substituir a lâmpada no interior do aparelho, os contactos do casquilho da lâmpada encontram-se sob tensão. Antes de proceder à substituição, puxe a ficha da tomada ou desligue o disjuntor no quadro eléctrico.

## Função de limpeza

**⚠ Aviso – Perigo de incêndio!**

- Os restos de comida soltos, gorduras e molhos de assados podem incendiar-se durante a função de limpeza. Antes de iniciar a função de limpeza, retire sempre a sujidade mais grosseira do interior do forno e dos acessórios.
- A parte exterior do aparelho fica muito quente durante a função de limpeza. Nunca pendure objetos inflamáveis, p.ex., panos de cozinha, na pega da porta. Mantenha a parte da frente do aparelho desimpedida. Mantenha as crianças afastadas.

**⚠ Aviso – Perigo de danos graves para a saúde!**

A parte exterior do aparelho fica muito quente durante a função de limpeza. O revestimento antiaderente dos tabuleiros e das formas é destruído e liberta gases tóxicos. Nunca inclua na função de limpeza tabuleiros e formas com revestimento antiaderente. Inclua apenas acessórios esmaltados na limpeza.

**⚠ Aviso – Perigo de queimaduras!**

- O interior do forno fica muito quente durante a função de limpeza. Nunca abra a porta do aparelho nem desvie o trinco com a mão. Deixe arrefecer o aparelho. Mantenha as crianças afastadas.
- **⚠** A parte exterior do aparelho fica muito quente durante a função de limpeza. Nunca toque na porta do aparelho. Deixe arrefecer o aparelho. Mantenha as crianças afastadas.

## Causas de danos

### Generalidades

#### Atenção!

- Acessórios, película, papel vegetal ou recipientes sobre a base do forno: não coloque quaisquer acessórios sobre a base do forno. Não forne a base do forno com película, seja de que tipo for, nem com papel vegetal. Não pouse recipientes na base do forno se tiver regulado uma temperatura superior a 50 °C. Provoca retenção do calor. Os tempos de cozedura e de assadura deixam de ser os mesmos e danifica o esmalte.
- Papel de alumínio: o papel de alumínio no interior do aparelho não pode entrar em contacto com o vidro da porta. Tal poderá dar origem a descolorações permanentes no vidro da porta.
- Água no interior quente do aparelho: nunca deite água no interior do aparelho, quando este estiver quente. Cria vapor de água. A mudança de temperatura pode danificar o esmalte.
- Humidade no interior do aparelho: a presença prolongada de humidade no interior do aparelho pode originar corrosão. Após a utilização deixe secar o interior do aparelho. Não guarde alimentos húmidos durante muito tempo dentro do aparelho fechado. Não guarde alimentos no interior do aparelho.
- Deixar arrefecer com a porta do aparelho aberta: após um funcionamento com temperaturas elevadas, deixe o interior do aparelho arrefecer sempre com a porta fechada. Não entale nada na porta do aparelho. Mesmo que a porta esteja apenas entreaberta, as frentes dos móveis contíguos podem, com o tempo, ser danificadas. Deixar o interior do aparelho secar aberto, apenas com um funcionamento com muita humidade.
- Sumo de fruta: se estiver a confeccionar bolos de fruta muito sumarenta, não encha demasiado o tabuleiro. O sumo de fruta que pinga do tabuleiro deixa manchas que nunca mais saem. Se possível, utilize o tabuleiro universal mais fundo.
- Vedante da porta muito sujo: se o vedante da porta estiver muito sujo, a porta do aparelho deixa de fechar bem durante o funcionamento. As frentes dos móveis contíguos podem ser danificadas. Mantenha o vedante sempre limpo.
- Porta do aparelho como assento ou suporte: não se ponha em pé, sente ou pendure na porta do aparelho. Não coloque recipientes ou acessórios em cima da porta do aparelho.
- Inserir o acessório: dependendo do modelo do aparelho, ao fechar a porta, o acessório pode riscar o vidro da porta. Insira sempre o acessório no aparelho até ao batente.
- Transportar o aparelho: não transporte nem segure o aparelho pela pega da porta. A pega não suporta o peso do aparelho e pode partir-se.

## Protecção do meio ambiente

O seu novo aparelho é especialmente eficiente do ponto de vista energético. Nesta secção encontrará conselhos para poupar ainda mais energia ao utilizar o seu aparelho e para o eliminar de forma adequada.

### Poupança energética

- Pré-aqueça o aparelho apenas quando houver uma referência nesse sentido na receita ou nas tabelas do manual de instruções.
- Utilize, de preferência, formas escuras, pintadas ou esmaltadas a preto, pois estas absorvem especialmente bem o calor.
- Abra a porta do aparelho o menos possível durante o funcionamento.
- Quando fizer mais do que um bolo, é aconselhável cozê-los uns a seguir aos outros. O aparelho ainda está quente e, assim, reduz-se o tempo de cozedura do segundo bolo. Também pode colocar 2 formas retangulares lado a lado no interior do forno.
- No caso de tempos de cozedura mais longos, poderá desligar o aparelho 10 minutos antes de terminar o tempo de cozedura e aproveitar o calor residual para terminar a cozedura.

### Eliminação ecológica

Elimine a embalagem de forma ecológica.



Este aparelho está marcado em conformidade com a Directiva 2012/19/UE relativa aos resíduos de equipamentos eléctricos e electrónicos (waste electrical and electronic equipment - WEEE).

A directiva estabelece o quadro para a criação de um sistema de recolha e valorização dos equipamentos usados válido em todos os Estados Membros da União Europeia.

## Conhecer o aparelho

Neste capítulo explicamos as indicações e os elementos de comando. Além disso, ficará a conhecer as diferentes funções do seu aparelho.

**Conselho:** Dependendo do tipo de aparelho, poderá haver diferenças nas cores e nos pormenores.

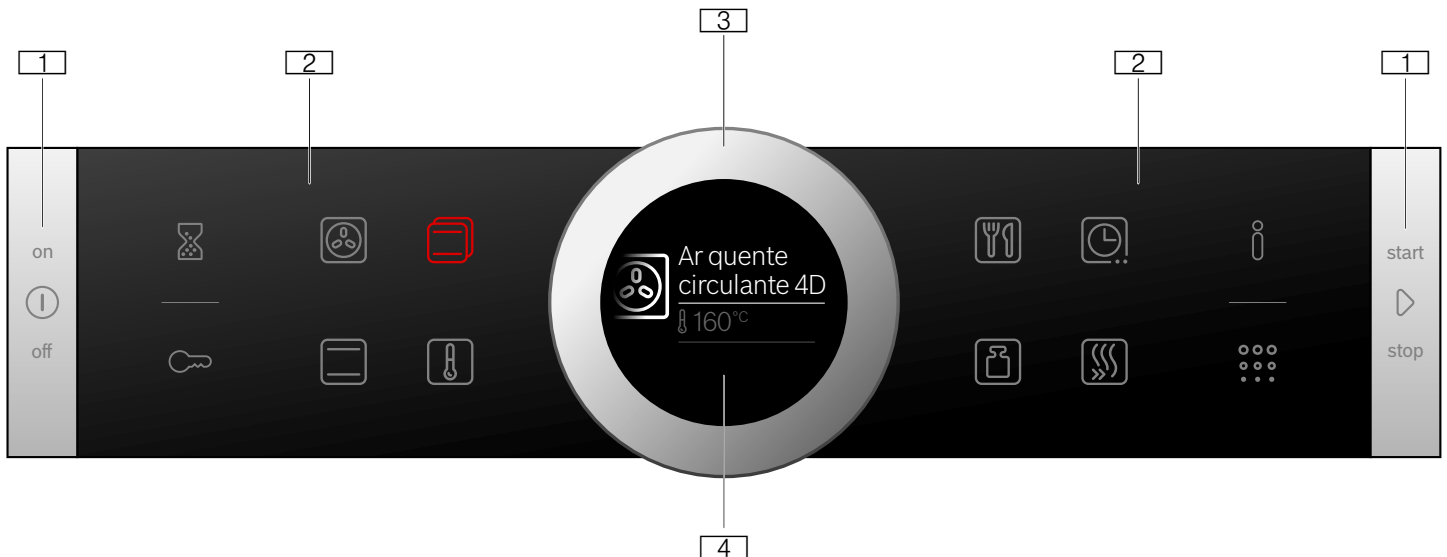

### 1 Teclas

As teclas à esquerda e direita no painel de comandos possuem um ponto de pressão. Prima a tecla para o acionamento.

Nos aparelhos sem parte frontal em aço inoxidável, estas duas teclas também são campos táteis sem ponto de pressão.

### 2 Campos táteis

Por baixo dos campos táteis existem sensores. Toque simplesmente no respetivo símbolo, para selecionar a função.

### 3 Anel de comando

O anel de comando está montado de forma a poder rodá-lo continuamente para a esquerda ou direita. Toque ligeiramente nele e rode-o com o dedo no sentido desejado.

### 4 Visor

No visor são apresentados os valores de regulação atuais, as opções possíveis ou textos informativos.

## Elementos de comando

Os elementos de comando individuais estão adaptados às diferentes funções do aparelho. Assim, pode regular o aparelho de forma simples e rápida.

## Painel de comandos

No painel de comandos, pode regular as diversas funções do seu aparelho com a ajuda de teclas, botões táteis e um anel de comando. O visor apresenta as regulações atuais.





A figura apresenta o painel de comandos com o aparelho ligado e um tipo de aquecimento selecionado.

### Teclas e campos táteis

O significado das várias teclas e campos táteis é aqui explicado de forma resumida.

Símbolo		Significado
<b>Teclas</b>		
ⓘ	on/off	Ligar e desligar o aparelho
▶	start/stop	Iniciar e parar o funcionamento ou premir prolongadamente (aprox. 3 segundos) para cancelar
<b>Campos táteis exteriores</b>		
⌚	Temporizador	Selecionar o temporizador
🔒	Fecho de segurança para crianças	Ativar e desativar o fecho de segurança para crianças premindo prolongadamente (aprox. 4 segundos)
ℹ️	Informação	Visualizar indicações Aceder às regulações base premindo prolongadamente (aprox. 3 segundos)
⋮	Limpeza pirolítica	Selecionar o modo de funcionamento Função de limpeza
<b>Campos táteis interiores</b>		
🌀	Ar quente circulante 4D	Selecionar diretamente o tipo de aquecimento Ar quente circulante 4D
☰	Calor superior/inferior	Selecionar diretamente o tipo de aquecimento Calor superior/inferior
📄	Tipos de aquecimento	Selecionar Modo de funcionamento Tipos de aquecimento
🌡️	Temperatura	Selecionar temperatura para o interior do forno



	AutoPilot	Selecionar o modo de funcionamento Pratos com programas de cozedura
	Peso	Selecionar o peso no modo de funcionamento Pratos
	Funções de tempo	Selecionar funções de tempo
	Aquecimento rápido	Iniciar ou cancelar o aquecimento rápido para o interior do forno

O campo tátil cujo valor pode ser alterado no visor ou que é apresentado em primeiro plano acende-se a vermelho.

### Anel de comando

Com o anel de comando, pode alterar os valores de regulação apresentados no visor.

Na maioria das listas de seleção, p. ex. da temperatura, terá de rodar o anel de comando para trás, quando é alcançado o valor mínimo ou máximo. Nos tipos de aquecimento, por exemplo, a seguir ao último item é apresentado novamente o primeiro.

### Visor

O visor está estruturado de modo a permitir a leitura imediata das informações adequadas para cada função.

O valor que poderá ser regulado num determinado momento é realçado. É apresentado em letras brancas com uma linha branca por baixo. O valor em segundo plano é apresentado a cinzento.

Valor realçado	O valor realçado pode ser alterado diretamente, sem que tenha de ser selecionado primeiro. Depois de iniciado um modo de funcionamento, são sempre realçados a temperatura ou o nível. A linha branca é simultaneamente a linha de aquecimento, que vai ficando preenchida a vermelho.
Ampliação	Enquanto estiver a alterar o valor realçado com o anel de comando, é apresentado apenas esse valor de forma ampliada.

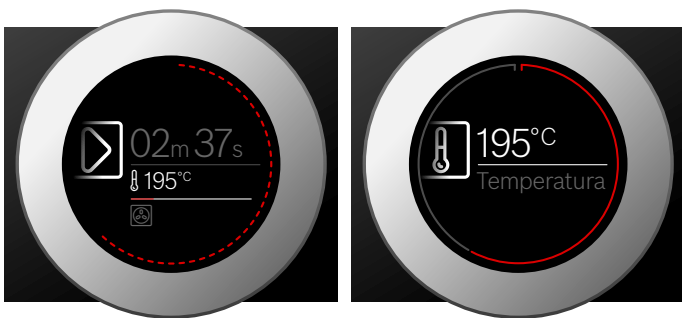

### Linha do anel

Na parte exterior do visor encontra-se a linha do anel.

Se alterar um valor, a linha de anel indica-lhe onde se encontra na lista de seleção. Consoante a zona de regulação, a linha do anel é contínua ou está subdividida em segmentos, dependendo do comprimento da lista de seleção.

Durante o funcionamento, a linha do anel vai ficando preenchida em ciclos de um segundo. Após cada minuto completo, os segmentos começam a ser preenchidos novamente do início. No caso de um tempo de duração decorrido, apaga-se um segmento a cada segundo.

### Indicação de temperatura

Após o arranque de um modo de funcionamento, a temperatura atual no interior do forno é apresentada graficamente no visor.

Linha de aquecimento	A linha de aquecimento branca por baixo da temperatura é preenchida a vermelho da esquerda para a direita, à medida que o interior do forno é aquecido. Se pré-aquecer o forno, o momento ideal para colocar o prato é atingido quando a linha estiver totalmente preenchida a vermelho. Nas potências de regulação, por exemplo, potências do grelhador, a linha de aquecimento é imediatamente preenchida a vermelho.
Indicação de calor residual	Se o aparelho estiver desligado, surge, por baixo da linha do anel, o calor residual no interior do forno. À medida que o calor residual diminui, a linha do anel fica mais escura, até acabar por desaparecer por completo.

**Conselho:** Devido à inércia térmica, a temperatura indicada pode diferir um pouco da temperatura realmente existente no interior do aparelho.

### Modos de funcionamento

O aparelho dispõe de diversos modos de funcionamento, que facilitam a utilização do aparelho.

Para descrições detalhadas, consulte os respetivos capítulos.









Modo de funcionamento	Utilização
Tipos de aquecimento → "Utilizar o aparelho" na página 14	Existem vários tipos de aquecimento de regulação precisa para confeção ideal dos seus pratos.
AutoPilot → "Pratos" na página 28	Para muitos pratos os valores de regulação adequados já estão programados.
Limpeza pirolítica → "Função de limpeza" na página 22	A função de limpeza limpa o interior do forno praticamente de forma automática.

## Tipos de aquecimento

Para que encontre sempre o tipo de aquecimento adequado para o seu prato, explicamos aqui as diferenças e os modos de aquecimento.

Os símbolos de cada tipo de aquecimento ajudam no reconhecimento.

No caso de temperaturas muito elevadas o aparelho baixa um pouco a temperatura após um período mais longo.

Tipo de aquecimento	Temperatura	Utilização
 Ar quente circulante 4D	30-275 °C	Para cozer e assar em um ou vários níveis. A ventoinha distribui o calor da resistência circular, que se encontra na parede traseira, homoganeamente pelo interior do aparelho.
 Calor superior/inferior	30-300 °C	Para cozer e assar de forma tradicional num único nível. Especialmente adequado para bolos com cobertura húmida. O calor vem homoganeamente de cima e de baixo.
 Ar quente circulante eco	30-275 °C	Para cozinhar determinados pratos de uma maneira energeticamente otimizada num nível, sem pré-aquecimento. A ventoinha distribui homoganeamente pelo interior do aparelho o calor otimizado energeticamente da resistência circular que se encontra na parede posterior.
 Calor superior/inferior eco	30-300 °C	Para cozinhar determinados pratos de uma maneira energeticamente otimizada. O calor vem homoganeamente de cima e de baixo.
 Grelhar com ar circulante	30-300 °C	Para assar aves, peixes inteiros ou peças de carne maiores. A resistência do grelhador e a ventoinha ligam-se e desligam-se alternadamente. O ventilador espalha o ar quente em torno dos alimentos.
 Grelhar, grandes quantidades	Níveis de potência do grelhador: 1 = fraco 2 = médio 3 = forte	Para grelhar alimentos planos, tais como bifes, salsichas ou tostas e para gratinar. Toda a superfície sob a resistência do grelhador fica quente.
 Grelhar, pequenas quantidades	Níveis de potência do grelhador: 1 = fraco 2 = médio 3 = forte	Para grelhar pequenas quantidades de bifes, salsichas ou tostas e para gratinar. A superfície central sob a resistência do grelhador fica quente.
 Potência para pizzas	30-275 °C	Para a preparação de pizzas e pratos, que precisam de muito calor vindo de baixo. A resistência inferior e a resistência circular da parede traseira aquecem.
 Calor inferior	30-250 °C	Para cozinhar em banho-maria e para dar cor a assados. O calor vem de baixo.
 Descongelar	30-60 °C	Para descongelar lentamente alimentos congelados.

## Valores sugeridos

O aparelho sugere uma temperatura para cada tipo de aquecimento. Pode assumir essa temperatura ou alterá-la na área em questão.

## Mais informações

Na maioria dos casos, o aparelho apresenta indicações e informações adicionais acerca da ação executada num determinado momento.

Toque no campo **i**. A indicação é apresentada por alguns segundos no visor. Nas indicações mais compridas, utilize o anel de comando para se deslocar até ao fim.

Algumas indicações são apresentadas automaticamente, p. ex., para confirmação, solicitar uma ação ou como aviso.

## Funções do interior do aparelho

Algumas funções no interior do aparelho facilitam o funcionamento deste. O interior do aparelho tem, p. ex., superfícies grandes iluminadas e uma ventoinha de arrefecimento protege o aparelho contra sobreaquecimento.

### Abrir a porta do aparelho

Se abrir a porta do aparelho enquanto este estiver a funcionar, o funcionamento é interrompido. Fechando a porta, continua a funcionar.

### Iluminação do interior do aparelho

Quando abre a porta do aparelho, a iluminação do interior do forno acende-se. Se a porta permanecer aberta mais do que aprox. 15 minutos, a iluminação desliga-se novamente.

Na maioria dos modos de funcionamento, a iluminação do interior do forno liga-se assim que é iniciado o funcionamento. Quando o funcionamento estiver concluído, desliga-se.

**Conselho:** Pode definir nas regulações base que a iluminação do interior do forno não se acenda quando o aparelho está em funcionamento. → "Regulações base" na página 19

### Ventoinha de arrefecimento

A ventoinha de arrefecimento liga e desliga-se conforme for necessário. O ar quente sai por cima da porta.

### Atenção!

Não tape as ranhuras de ventilação. Caso contrário, o aparelho sobreaquece.

Para que o interior do aparelho arrefeça mais depressa depois da utilização, a ventoinha de arrefecimento continua a trabalhar durante algum tempo.

**Conselho:** Pode alterar nas regulações base o tempo que a ventoinha de arrefecimento continua a funcionar. → "Regulações base" na página 19

## Acessórios

O seu aparelho inclui vários acessórios: Aqui tem uma panorâmica sobre os acessórios incluídos e utilização correta dos mesmos.

### Acessórios incluídos

O seu aparelho está equipado com os seguintes acessórios:

	<b>Grelha</b> Para loiça, formas de bolos e de soufflé. Para assados e grelhados.
	<b>Tabuleiro universal</b> Para bolos sumarentos, biscoitos, alimentos ultracongelados e assados grandes. Pode ser utilizado como recipiente de recolha de gordura se grelhar diretamente sobre a grelha.

Utilize apenas acessórios originais, pois destinam-se especificamente ao seu aparelho.

Poderá adquirir acessórios no Serviço de Assistência Técnica, numa loja especializada ou através da Internet.

**Conselho:** Quando o acessório aquece, pode ficar deformado. Isto não tem qualquer influência sobre a função. Logo que volte a arrefecer, a deformação desaparece.

### Inserir o acessório

O interior do aparelho tem 5 níveis de inserção. Os níveis são contados de baixo para cima.

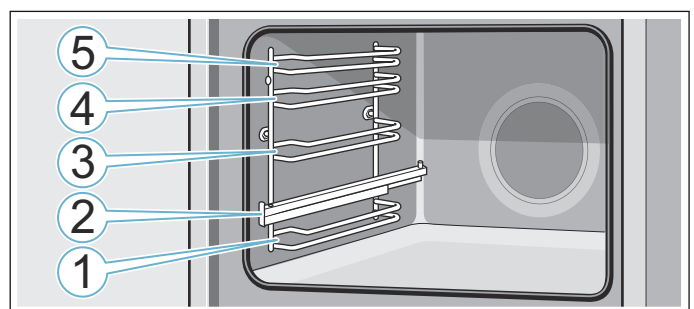

Nos níveis de inserção 1, 2, 3, 4 e 5, insira o acessório sempre entre as duas hastes guias de um nível de inserção.

Puxe o acessório para fora até cerca de metade, sem que o mesmo vire. Com as calhas extensíveis no nível 2, é possível puxar o acessório mais para fora.

Certifique-se de que o acessório atrás da lingueta **a** assenta na calha extensível.

Exemplo na figura: tabuleiro universal

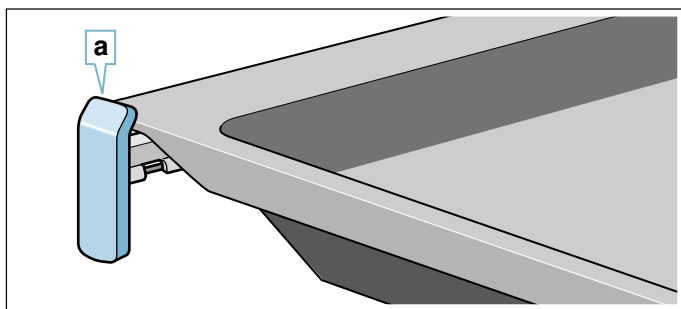

As calhas extensíveis encaixam quando estiverem totalmente extraídas. Desta forma, coloca-se facilmente o acessório. Para desencaixar as calhas extensíveis, empurre-as para o interior do aparelho exercendo alguma pressão.

### Conselhos

- Assegure-se de que insere sempre o acessório com o lado correto no interior do aparelho.
- Insira o acessório sempre por completo no interior do aparelho, sem que ele toque na porta do aparelho.

### Função de encaixe

O acessório pode ser puxado para fora até cerca de metade, até o mesmo encaixar. A função de encaixe impede que o acessório se vire ao puxá-lo para fora. O acessório tem de ser inserido corretamente no interior do aparelho, para que a proteção contra a viragem funcione.

Ao inserir a grelha, certifique-se de que a saliência de encaixe **a** se encontra atrás e de que está virada para baixo. O lado aberto deve estar virado para a porta do aparelho e a curvatura para baixo .

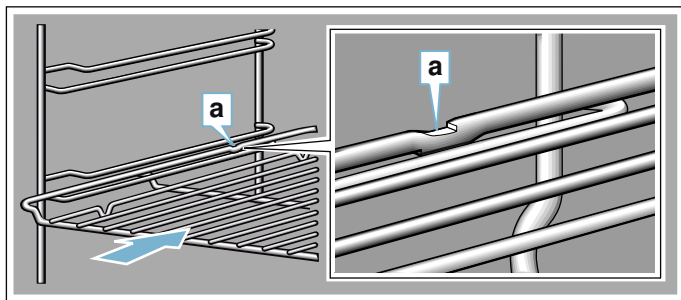

Ao inserir a grelha, certifique-se de que a saliência de encaixe **a** se encontra atrás e de que está virada para baixo. A frente da chanfradura do acessório **b** deve estar virada para a porta do aparelho.

Exemplo na figura: tabuleiro universal

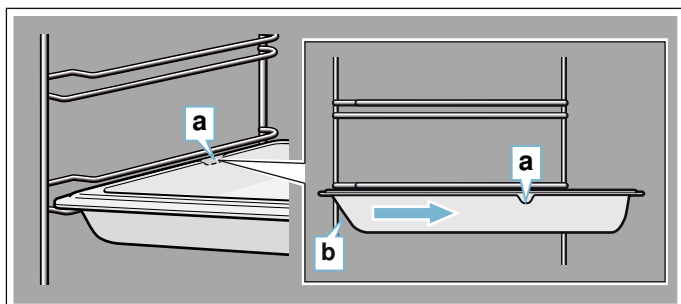

### Combinar acessórios

Pode inserir simultaneamente a grelha e o tabuleiro universal, para recolher os pingos de líquido.

Ao colocar a grelha, certifique-se de que ambos os distanciadores **a** se encontram na borda traseira. Ao inserir o tabuleiro universal, a grelha encontra-se sobre a haste guia superior do nível de inserção.

Exemplo na figura: tabuleiro universal

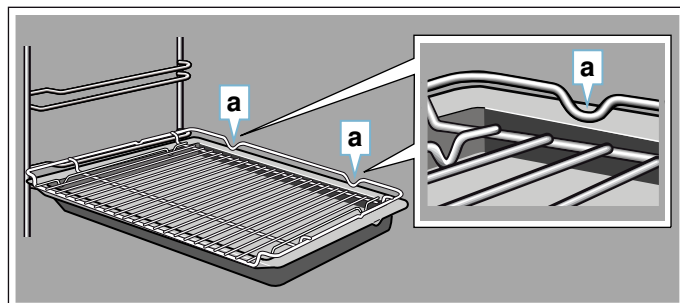

### Acessórios especiais

Poderá adquirir acessórios especiais junto do Serviço de Assistência Técnica, no comércio especializado ou através da Internet. Poderá encontrar uma vasta gama de acessórios para o seu aparelho nos nossos prospectos ou na Internet.

A disponibilidade e a possibilidade de encomenda online diferem de país para país. Consulte os seus documentos de venda.

Ao efetuar a compra, indique o número de encomenda exato do acessório especial.

**Conselho:** Os acessórios especiais não são compatíveis com todos os aparelhos. Ao efetuar a compra, indique sempre a designação exata (N.º E) do seu aparelho. → "Serviços Técnicos" na página 27

Acessórios especiais	Número de encomenda
<b>Grelha</b> Para loiça, formas de bolos e de soufflé, bem como para assados e grelhados.	HEZ634000
<b>Tabuleiro universal</b> Para bolos sumarentos, biscoitos, alimentos ultra-congelados e assados grandes. Pode ser utilizado como recipiente de recolha de gordura se grelhar diretamente sobre a grelha.	HEZ632070 Apto para pirólise
<b>Tabuleiro</b> Para bolos de tabuleiro e bolos pequenos.	HEZ631070 Apto para pirólise
<b>Grelha de forno</b> Para carne, aves e peixe. Para inserir no tabuleiro universal, para recolher os pingos de gordura e suco da carne.	HEZ324000
<b>Tabuleiro profissional</b> Para cozinhar grandes quantidades.	HEZ633070
<b>Tampa para o tabuleiro profissional</b> A tampa faz do tabuleiro profissional uma assadeira profissional.	HEZ633001

<b>Tabuleiro de pizza</b> Para pizza e bolos grandes e redondos.	HEZ617000
<b>Chapa para grelhados</b> Para grelhar em vez da grelha ou como proteção contra salpicos. Utilizar apenas no tabuleiro universal.	HEZ625071 Apto para pirólise
<b>Pedra para cozer pão</b> Para pão, pãezinhos e pizza feitos em casa, cuja base se deseja estaladiça. A pedra para fazer pão tem de ser preaquecida à temperatura recomendada.	HEZ327000 Apto para pirólise
<b>Assadeira de vidro (5,1 litros)</b> Para estufados e soufflés. Particularmente adequado para o modo de funcionamento "Pratos".	HEZ915001
<b>Tabuleiro de vidro</b> Para assados grandes, bolos sumarentos, soufflés.	HEZ864000
<b>Tabuleiro de vidro</b> Para gratinados, pratos à base de legumes e bolos.	HEZ636000
<b>Sistema extensível de 1 nível</b> Com as calhas extensíveis no nível 2, é possível puxar o acessório mais para fora sem que este tombe.	HEZ638170 Apto para pirólise
<b>Sistema extensível de 2 níveis</b> Com as calhas extensíveis no nível 2 e 3, é possível puxar o acessório mais para fora sem que este tombe.	HEZ638270 Apto para pirólise
<b>Sistema extensível de 3 níveis</b> Com os rails telescópicos no nível 1, 2 e 3, é possível puxar o acessório mais para fora sem que este tombe.	HEZ638370 Apto para pirólise



## Antes da primeira utilização

Antes de poder utilizar o seu novo aparelho, terá de efetuar algumas regulações. Lave também o interior do forno e os acessórios.

### Primeira colocação em funcionamento

Depois de ligar a eletricidade, ou depois de um corte de eletricidade, surgem no visor as regulações para a primeira colocação em funcionamento. Pode demorar alguns segundos, até surgir o pedido.

**Conselho:** Poderá alterar novamente as regulações em qualquer momento nas regulações base.  
→ "Regulações base" na página 19

### Definir o idioma

Surge primeiro o idioma. O idioma predefinido é o alemão.

1. Regule o idioma pretendido com o anel de comando.
  2. Para confirmar, toque no campo
- Surge a próxima regulação.

### Acertar a hora

A hora começa nas "12:00 horas".

1. Regule a hora com o anel de comando.
  2. Para confirmar, toque no campo
- No visor surge a indicação que a primeira colocação em serviço está concluída. A hora atual é apresentada.

### Limpar o interior do forno e os acessórios

Antes de preparar pela primeira vez pratos com o aparelho, limpe o interior do forno e os acessórios.

#### Limpar o interior do forno

Para eliminar o cheiro a novo, aqueça o interior do aparelho vazio fechado.

Verifique se não ficaram restos da embalagem, p. ex., bolinhas de poliestireno, no interior do aparelho. Antes de aquecer, limpe as superfícies lisas no interior do forno com um pano macio húmido. Areje a cozinha enquanto o aparelho estiver a aquecer.

Efetue as regulações indicadas. Saiba, no capítulo seguinte, como proceder à regulação do tipo de aquecimento e da temperatura. → "Utilizar o aparelho" na página 14

#### Regulações

Tipo de aquecimento	Calor superior/inferior
Temperatura	240 °C
Tempo de duração	1 hora

Após o tempo de duração indicado, desligue o aparelho com a tecla on/off ①.

Depois de o interior do forno arrefecer, limpe as superfícies lisas com solução à base de detergente e um pano multiuso.

### Limpeza dos acessórios

Lave bem os acessórios com uma solução à base de detergente e um pano multiuso.



## Utilizar o aparelho

Já está familiarizado com os elementos de comando e o seu modo de funcionamento. Agora explicamos como poderá regular o seu aparelho. Ficará a saber o que acontece ao ligar e desligar o aparelho e como se regulam os modos de funcionamento.

### Ligar e desligar o aparelho

Antes de poder efetuar qualquer regulação, tem de ligar o aparelho.

**Conselho:** O fecho de segurança para crianças e o temporizador também podem ser regulados com o aparelho desligado. Certas indicações no visor ou informações, p. ex., a indicação do calor residual no interior do forno, também permanecem visíveis com o aparelho desligado.

Quando não utilizar o aparelho, desligue-o. O aparelho desliga-se automaticamente se não for efetuada qualquer regulação durante um período prolongado.

#### Ligar o aparelho

O aparelho é ligado através da tecla on/off ①.

Todos os campos táteis acendem-se a vermelho. No visor surge o logótipo da Bosch e a seguir o primeiro tipo de aquecimento da lista de seleção.

**Conselho:** Nas regulações base pode definir o modo de funcionamento apresentado ao ligar o aparelho. → "Regulações base" na página 19

#### Desligar o aparelho

O aparelho é desligado através da tecla on/off ①.

Se houver uma função em curso, esta é cancelada.

No visor aparece a hora ou eventualmente a indicação de calor residual.

**Conselho:** Pode definir nas regulações base se a hora é ou não apresentada quando o aparelho está desligado. → "Regulações base" na página 19

### Iniciar o funcionamento

Deve iniciar cada funcionamento com a tecla start/stop ②.

Após o início, surge no visor uma indicação da hora, para além das regulações. Além disso, são apresentadas a linha do anel e a linha de aquecimento.

### Interromper o funcionamento

Com a tecla start/stop ② também pode interromper e retomar um funcionamento.

Se premir a tecla start/stop ② durante aprox. 3 segundos, o funcionamento é cancelado por completo e todas as regulações são repostas.

**Conselho:** Após a interrupção ou cancelamento do funcionamento, a ventoinha de arrefecimento pode continuar a trabalhar.

## Regular o modo de funcionamento

Depois de ligar o aparelho, surge o modo de funcionamento recomendado regulado. Pode iniciar esta regulação de imediato com a tecla start/stop ▷.

Caso pretenda regular outro modo de funcionamento, poderá encontrar descrições detalhadas a esse respeito nos capítulos correspondentes.

Por norma, aplica-se o seguinte:

1. Toque no respetivo campo.  
O símbolo acende-se a vermelho.
2. Altere a seleção em destaque com o anel de comando.
3. Se necessário, efetue outras regulações.  
Para tal, toque no respetivo campo e altere o valor com o anel de comando.
4. Inicie com a tecla start/stop ▷.  
O aparelho começa a funcionar.

## Regular o tipo de aquecimento e a temperatura

Se não estiver selecionado o modo de funcionamento Tipos de aquecimento, toque no campo ☐. O símbolo acende-se a vermelho e no ecrã surge o primeiro tipo de aquecimento com a temperatura sugerida.

Exemplo na figura: Ar quente circulante eco ☐ a 195 °C.

1. Com o anel de comando, regule o tipo de aquecimento.



2. Toque no campo ☐.  
No visor, a temperatura é realçada a branco.
3. Regule a temperatura com o anel de comando.



4. Inicie com a tecla start/stop ▷.  
O tempo no visor indica há quanto tempo o funcionamento está a decorrer.



O aparelho começa a aquecer.

Quando o seu prato estiver pronto, desligue o aparelho com a tecla on/off ○.

**Conselho:** Também pode regular no aparelho o tempo de duração e o fim de funcionamento. → "Funções de tempo" na página 16

### Alterar

Depois de iniciado, a temperatura permanece realçada. Se mover o anel de comando, a temperatura é alterada e assumida diretamente.

Para alterar o tipo de aquecimento, interrompa primeiro o modo de funcionamento com a tecla start/stop ▷ e toque no campo ☐. É apresentado o primeiro tipo de aquecimento com a respetiva temperatura sugerida. Alterar o tipo de aquecimento com o anel de comando.

**Conselho:** Se alterar o tipo de aquecimento, também são repostas as restantes regulações.

### Seleção direta do tipo de aquecimento

Pode selecionar determinados tipos de aquecimento diretamente através dos campos táteis. Isto permite regular o aparelho de forma ainda mais simples e mais rápida.

Tipos de aquecimento reguláveis através da seleção direta:

- ☐ Ar quente circulante 4D
- ☐ Calor superior/inferior

### Regular

1. Toque no campo com o tipo de aquecimento desejado.  
A temperatura é realçada imediatamente a branco.
2. Regule a temperatura com o anel de comando.
3. Inicie com a tecla start/stop ▷.  
O aparelho começa a aquecer.

## Aquecimento rápido

O aquecimento rápido permite reduzir o tempo de aquecimento em alguns tipos de aquecimento.

Os tipos de aquecimento adequados para o aquecimento rápido são:

- Ar quente circulante 4D
- Calor superior/inferior

Para obter um cozinhado homogêneo, coloque o prato dentro do forno apenas quando o aquecimento rápido tiver terminado.

### Regular

Certifique-se de que o tipo de aquecimento é adequado e de que a temperatura regulada é de, no mínimo, 100 °C. Caso contrário, não é possível ativar o aquecimento rápido.

1. Regular o tipo de aquecimento e a temperatura.
2. Toque no campo .

O símbolo acende-se a vermelho. No visor surge uma indicação para confirmar.

Quando o aquecimento rápido estiver concluído, soa um sinal e é apresentada uma indicação no ecrã. O símbolo já não está aceso. Coloque o prato no interior do forno.

**Conselho:** A função do tempo de duração é iniciada juntamente com o aquecimento rápido. Regule o tempo de duração só quando o aquecimento rápido estiver concluído.

### Cancelar

Para cancelar o aquecimento rápido, toque novamente no campo . O símbolo já não está aceso.

## Funções de tempo

O aparelho dispõe de várias funções de tempo.

Função de tempo	Utilização
Tempo de duração	Decorrido um tempo de duração regulado, o aparelho termina automaticamente o funcionamento.
Fim	Introduza o tempo de duração e a hora de fim desejados. O aparelho liga-se automaticamente, de modo a terminar o funcionamento à hora desejada.
Temporizador	O temporizador funciona como um timer de cozinha. Funciona independentemente do modo de funcionamento e de outras funções de tempo. Decorrido o tempo regulado, o aparelho liga-se ou desliga-se automaticamente.

Pode regular o tempo de duração e o fim através do campo , depois de ter regulado um modo de funcionamento. O temporizador tem um campo próprio e pode ser regulado em qualquer altura.

Decorrido um tempo de duração ou do temporizador, soa um sinal. Pode desligar antecipadamente o sinal, tocando no campo .

**Conselho:** Nas regulações base, pode alterar o tempo que soa um sinal. → "Regulações base" na página 19

### Regular o tempo de duração

No aparelho, pode regular o tempo de cozedura para o seu prato. Deste modo, o tempo de cozedura não é excedido involuntariamente e não terá de interromper outros trabalhos para terminar o funcionamento.

### Regular

Dependendo do sentido em que rodar primeiro o anel de comando, o tempo de duração começa com um valor sugerido: para a esquerda 10 minutos, para a direita 30 minutos.

A duração pode ser ajustada em intervalos de minutos até uma hora, em seguida em intervalos de 5 minutos.

O valor máximo regulável é de 23 horas e 59 minutos.

Exemplo na figura: 45 minutos de tempo de duração.

1. Regule o modo de funcionamento e a temperatura ou o nível.
2. Antes de iniciar, prima o campo . No visor, o tempo de duração é realçado a branco.



3. Regule o tempo de duração com o anel de comando.



O valor é assumido após alguns segundos ou prima duas vezes o campo . No visor, é apresentado o tempo de duração por baixo do modo de funcionamento e da temperatura ou do nível.

4. Inicie com a tecla start/stop . O tempo de duração começa a decrescer no visor.



O aparelho começa a aquecer.

Quando o tempo de duração chega ao fim, soa um sinal. O aparelho deixa de aquecer. No visor é apresentado o tempo de duração 00m 00s.

Através do campo , pode regular novamente um tempo de duração ou retomar o funcionamento sem tempo de duração através da tecla start/stop .

Quando o seu prato estiver pronto, desligue o aparelho com a tecla on/off .

### Alterar e cancelar

Para alterar o tempo de duração, toque no campo . O tempo de duração é realçado a branco e pode ser alterado com o anel de comando. Assuma as alterações com o campo .

Se desejar cancelar o tempo de duração, reponha o tempo de duração novamente para zero. Depois de assumidas as alterações, pode retomar o funcionamento sem tempo de duração com a tecla start/stop .

### Regular o fim

Pode adiar a hora em que termina o tempo de duração. Por exemplo, pode colocar a sua refeição no interior do aparelho de manhã e regulá-lo de forma que a refeição esteja pronta à hora de almoço.

### Conselhos

- Tenha o cuidado de não deixar alimentos no interior do aparelho durante demasiado tempo, pois podem estragar-se.
- Não regule uma hora de fim, se o funcionamento já tiver iniciado. O resultado da cozedura já não seria o correto.

### Regular

O fim do tempo de duração pode ser adiado no máximo 23 horas e 59 minutos.

Exemplo na figura: o tempo de duração é de 45 minutos e a refeição deve estar pronta às 12h00.

1. Regule o modo de funcionamento e a temperatura ou o nível.
2. Regule o tempo de duração.
3. Antes de iniciar o funcionamento, toque uma vez no campo . No visor, o fim é realçado a branco.
4. Com o anel de comando, adie o fim para mais tarde.



O valor é assumido após alguns segundos ou prima novamente o campo . No visor, é apresentado o tempo de fim por baixo do modo de funcionamento e da temperatura ou do nível.

5. Inicie com a tecla start/stop . No visor, é indicada a hora a que o aparelho inicia o funcionamento.





O aparelho está em modo de espera. Quando o aparelho inicia o funcionamento, o tempo de duração começa a decrescer no visor.

Quando o tempo de duração chega ao fim, soa um sinal. O aparelho deixa de aquecer. No visor é apresentado o tempo de duração 00m 00s.

Através do campo , pode regular novamente um tempo de duração ou retomar o funcionamento sem tempo de duração através da tecla start/stop .

Quando o seu prato estiver pronto, desligue o aparelho com a tecla on/off .

### Alterar e cancelar

Para alterar o tempo de fim, interrompa primeiro o funcionamento com a tecla start/stop  e toque duas vezes no campo . O tempo de fim é realçado a branco e pode ser alterado com o anel de comando. Com a tecla start/stop  pode retomar o funcionamento.

Se desejar pagar o tempo de fim, reponha o tempo de fim novamente para zero. Com a tecla start/stop  pode iniciar diretamente o tempo de duração regulado.

**Conselho:** Só é possível alterar o tempo de fim, enquanto o tempo de duração ainda não tiver terminado. O resultado da cozedura já não seria o correto.

### Regular o temporizador



O temporizador funciona em paralelo com as outras regulações. Pode ajustá-lo em qualquer momento, mesmo quando o aparelho está desligado. Tem um sinal próprio, o que lhe permite distinguir se foi o temporizador que tocou ou um tempo de duração que chegou ao fim.

### Regular

O tempo do temporizador começa sempre nos 0 minutos.

Quanto maior o valor, maiores são os incrementos de tempo ao regular o temporizador.

O valor máximo regulável é 24 horas.

1. Toque no campo .  
O símbolo acende-se a vermelho. No visor, o tempo de temporizador é realçado a branco.
2. Regule o tempo de temporizador com o anel de comando.
3. Inicie com o campo .  
**Conselho:** O temporizador também inicia o seu funcionamento automaticamente após alguns segundos.

O tempo de temporizador começa a decorrer.

O temporizador permanece visível no visor, se o aparelho estiver desligado. Se houver um modo de funcionamento em curso, as regulações deste funcionamento são apresentadas em primeiro plano. Se premir o campo , o tempo do temporizador é mostrado durante alguns segundos.

Quando o tempo do temporizador tiver chegado ao fim, soa um sinal e é apresentada uma indicação no ecrã. O símbolo já não está aceso.

**Conselho:** Se o tempo de temporizador regulado se referir ao funcionamento do aparelho, utilize o tempo de duração. O tempo é visível em primeiro plano e o aparelho desliga-se automaticamente.

### Alterar e cancelar

Para alterar o tempo de temporizador, toque no campo . O tempo de temporizador é realçado a branco e pode ser alterado com o anel de comando.

Se desejar cancelar o temporizador, reponha o tempo de temporizador novamente para zero. Depois de assumidas as alterações, o símbolo apaga-se.

## Fecho de segurança para crianças

Para evitar que as crianças possam ligar inadvertidamente o aparelho ou alterar as suas regulações, o aparelho está equipado com uma função de segurança para crianças.



O painel de comandos é bloqueado e não é possível efetuar ajustes. Apenas é possível desligar o aparelho com a tecla on/off .

### Ativar e desativar

Pode ativar ou desativar o fecho de segurança para crianças com o aparelho ligado ou desligado.

Prima o campo  durante aprox. 4 segundos.

No visor surge uma indicação para confirmar.

Quando o aparelho está ligado, o campo  acende-se a vermelho. Quando o aparelho está desligado, o campo  não se acende.

## Regulações base

Para que possa utilizar o seu aparelho de forma perfeita e fácil, estão à sua disposição diferentes regulações. Pode alterar estas regulações consoante as necessidades.

### Alterar as regulações base

O aparelho tem de estar desligado.

1. Prima o campo **i** durante aprox. 3 segundos. No visor são apresentadas indicações relativamente ao processo.
2. Confirme as indicações com o campo **☑**. No visor surge a primeira regulação "Idioma".
3. Se necessário, altere a regulação com o anel de comando.
4. Toque no campo **☑**. Surge a próxima regulação no visor, que pode ser alterada com o anel de comando.
5. Percorra todas as regulações com o campo **☑**e, se necessário, efetue as alterações necessárias com o anel de comando.
6. Por fim, prima durante aprox. 3 segundos o campo **i**.

No visor surge a indicação que as regulações foram guardadas.

### Cancelar

Se não quiser guardar as regulações, cancele o processo com a tecla on/off **⏻**. No visor surge a indicação que as regulações não foram guardadas.

### Lista das regulações base

Consoante o equipamento do seu aparelho, podem não estar disponíveis todas as regulações base.

Regulação	Seleção
Idioma	São possíveis outros idiomas
Hora	Hora em formato 24 h
Sinal sonoro	Duração curta (30 seg.) Duração média (1 min.)* Duração longa (5 min.)
Som das teclas	Ligado Desligado* (som permanece com on/off <b>⏻</b> )
Luminosidade do visor	Escala com 5 níveis
Indicação das horas	Desligado Digital*
Iluminação	Desligado durante o funcionamento Ligado durante o funcionamento*
Fecho de segurança para crianças	Apenas bloqueio das teclas* Bloqueio da porta e bloqueio das teclas
Funcionamento depois de ligar	Tipos de aquecimento* AutoPilot
Escurecimento noturno	Desligado* Ligado

Logótipo da marca	Apresentar* Não apresentar
Tempo de funcionamento residual do ventilador	Recomendado* Mínimo
Sistema extensível	Não equipado* (para armações e extensão simples) Equipado (para extensão dupla e tripla)
Regulação do modo sabático	Ligado Desligado*
Regulações de fábrica	Repor Não repor*

\* Regulações de fábrica (as regulações de fábrica podem divergir consoante o tipo de aparelho)

**Conselho:** As alterações às regulações do idioma, do som das teclas e da luminosidade do visor têm efeito imediato. Todas as outras são assumidas só depois de guardar as regulações.

### Falha de corrente

As alterações definidas pelo utilizador permanecem inalteradas mesmo após uma falha de corrente.

Apenas as regulações da primeira colocação em serviço têm de ser introduzidas novamente no caso de um corte de corrente prolongado. Cortes de corrente breves são compensados pelo aparelho.

### Alterar a hora

Se desejar mudar a hora, p. ex. de hora de verão para hora de inverno, altere a regulação base.

O aparelho tem de estar desligado.

1. Prima o campo **i** durante aprox. 3 segundos. No visor são apresentadas indicações relativamente ao processo.
2. Confirme as indicações com o campo **☑**. No visor surge a primeira regulação "Idioma".
3. Toque no campo **☑**. Surge a regulação da hora.
4. Altere a hora com o anel de comando.
5. Para confirmar, prima o campo **i** durante aprox. 3 segundos.

No visor surge a indicação que as regulações foram guardadas.



## Regulação de funcionamento permanente

Com a regulação do modo sabático, pode ser regulado um tempo de duração até 74 horas. Os pratos no interior do forno permanecem quentes, sem que tenha de ligar ou desligar o aparelho.

### Iniciar a regulação de modo permanente

Antes de poder utilizar a regulação de funcionamento permanente, terá de a ativar nas regulações base. → "Regulações base" na página 19

Depois de efetuar a alteração necessária, a regulação de funcionamento permanente é a última opção apresentada nos tipos de aquecimento.

O aparelho aquece com calor superior/inferior. Pode regular uma temperatura entre 85 °C e 140 °C.

1. Com o anel de comando, regule o tipo de aquecimento Regulação do modo sabático .
2. Toque no campo .  
No visor, a temperatura é realçada a branco.
3. Regule a temperatura pretendida com o anel de comando.
4. Antes de iniciar, prima o campo .  
No visor, o tempo de duração é realçado a branco.
5. Regule o tempo de duração pretendido com o anel de comando.  
**Conselho:** A hora de fim não pode ser adiada.
6. Inicie com a tecla start/stop .  
O tempo de duração começa a decrescer no visor. O aparelho começa a aquecer.

Quando o tempo de duração da regulação de funcionamento permanente chega ao fim, soa um sinal. O aparelho deixa de aquecer. No visor é apresentado o tempo de duração 00m 00s.

Desligue o aparelho com a tecla on/off .

**Conselho:** Ao abrir a porta do aparelho, o funcionamento não é interrompido.

### Alterar e cancelar

Depois de iniciar, já não é possível alterar as regulações.

Se desejar cancelar a regulação de modo sabático, desligue o aparelho com a tecla on/off . Com a tecla start/stop , já não é possível interromper o funcionamento.



## Produto de limpeza

Com uma manutenção e limpeza cuidadosas, garante a conservação e o correto funcionamento do seu aparelho. No presente capítulo explicar-lhe-emos como deverá proceder à correta manutenção e limpeza do seu aparelho.

### Produtos de limpeza adequados

Para que as diferentes superfícies do aparelho não sejam danificadas pelo produto de limpeza errado, tenha em atenção os dados constantes da tabela. Consoante o tipo do aparelho, nem todas as áreas existem no seu aparelho.

#### Atenção!

#### Danos na superfície

Não utilize

- produtos de limpeza agressivos ou abrasivos,
- produtos de limpeza com elevado teor de álcool,
- esfregões de palha de aço ou esponjas abrasivas,
- aparelhos de limpeza a alta pressão ou a vapor,
- produtos de limpeza especiais para limpeza a quente.

Lave bem os panos de esponja novos, antes de os utilizar.

**Conselho:** Poderá adquirir produtos de limpeza e de tratamento particularmente recomendados junto do Serviço de Assistência Técnica. Respeite as indicações do fabricante em questão.

#### Aviso – Perigo de queimaduras!

O aparelho fica muito quente. Nunca toque nas superfícies interiores quentes do aparelho, nem nas resistências. Deixe sempre arrefecer o aparelho. Mantenha as crianças afastadas.

Zona	Limpeza
<b>Exterior do aparelho</b>	
Frente em aço inoxidável	Solução de água quente e detergente: Limpe com um pano multiusos e seque com um pano macio. Remova imediatamente manchas de calcário, gordura, amido ou albumina. Sob estas manchas pode ocorrer corrosão. No Serviço de Assistência Técnica ou no comércio especializado, poderá adquirir produtos de tratamento específicos para aço inoxidável, adequados para superfícies quentes. Aplique uma pequena quantidade desse produto com um pano macio.
Plástico	Solução de água quente e detergente: Limpe com um pano multiusos e seque com um pano macio. Não utilize limpa-vidros nem raspadores de vidros.
Superfícies pintadas	Solução de água quente e detergente: Limpe com um pano multiusos e seque com um pano macio.

Painel de comandos	Solução de água quente e detergente: Limpe com um pano multiusos e seque com um pano macio. Não utilize limpa-vidros nem raspadores de vidros.
Vidros da porta	Solução de água quente e detergente: Limpe com um pano multiusos e seque com um pano macio. Não utilize raspadores para vidros nem esfregões em aço inoxidável.
Puxador da porta	Solução de água quente e detergente: Limpe com um pano multiusos e seque com um pano macio. Se produto de descalcificação entrar em contacto com o puxador da porta, limpe-o de imediato. Caso contrário, deixa de ser possível remover estas manchas.

### Interior do aparelho

Superfícies esmaltadas	Solução de água quente e detergente ou água com vinagre: Limpe com um pano multiusos e seque com um pano macio. Amoleça os resíduos de alimentos queimados e agarrados com um pano húmido e solução à base de detergente. Em caso de forte sujidade, utilize um esfregão em aço inoxidável ou um produto limpa-fornos. Depois da limpeza, deixe o forno aberto para secar. Utilize, de preferência, a função de limpeza. → "Função de limpeza" na página 22
Tampa de vidro da iluminação do interior do aparelho	Solução de água quente e detergente: Limpe com um pano multiusos e seque com um pano macio. Em caso de forte sujidade, utilize um produto limpa-fornos.
Moldura da porta em aço inoxidável	Produto de limpeza para aço inoxidável: Respeite as indicações dos fabricantes. Não utilize produto de tratamento para aço inoxidável. Para limpar, retire a moldura da porta.
Estruturas de suporte	Solução de água quente e detergente: Ponha de molho e, a seguir, limpe com um pano multiusos ou uma escova.
Sistema extensível	Solução de água quente e detergente: Limpe com um pano multiusos ou uma escova. Não remova a massa lubrificante dos rails; lave, de preferência, com os rails fechados. Não coloque na máquina de lavar loiça.
Acessórios	Solução de água quente e detergente: Ponha de molho e, a seguir, limpe com um pano multiusos ou uma escova. Em caso de forte sujidade, utilize um esfregão em aço inoxidável.

### Conselhos

- Podem ocorrer pequenas diferenças de cor na frente do aparelho provocadas por diversos materiais, como, p. ex., vidro, plástico ou metal.
- Sombras nos vidros da porta, semelhantes a estrias, são reflexos luminosos da iluminação do interior do aparelho.
- O esmalte é aplicado a temperaturas muito elevadas, o que poderá originar pequenas diferenças de coloração. Isso é normal e não tem qualquer influência na função que desempenha. Não é possível esmaltar totalmente as arestas de chapas finas. Como tal, as mesmas podem apresentar-se ásperas. A protecção anti-corrosão não é prejudicada.

### Manter o aparelho limpo

Para evitar a formação de sujidade grosseira, mantenha o aparelho sempre limpo e remova a sujidade de imediato.

### Dicas

- Limpe o interior do aparelho após cada utilização. Deste modo, a sujidade não pode queimar.
- Remova sempre de imediato as manchas de calcário, gordura, amido e albumina.
- Utilize o tabuleiro universal para cozer bolos muito húmidos.
- Para assar, utilize um recipiente adequado, p. ex., uma assadeira.

## Função de limpeza

A função “limpeza pirolítica” permite uma limpeza fácil do interior do forno. O interior do forno é aquecido a uma temperatura muito elevada. Durante este processo são queimados os resíduos de alimentos assados, grelhados e cozidos.

Pode seleccionar entre três níveis de limpeza.

Nível	Grau de limpeza	Tempo de duração
1	fraca	aprox. 1 hora e 15 minutos
2	média	aprox. 1 hora e 30 minutos
3	intensiva	aprox. 2 horas

Quanto mais forte e antiga a sujidade, mais elevado deverá ser o nível de limpeza. É suficiente limpar o interior do aparelho a cada dois a três meses. Se necessário, pode proceder à limpeza com maior regularidade. Uma limpeza necessita de aprox. 2,5-4,7 kWh.

### Conselhos

- Para sua segurança, a porta do aparelho é trancada automaticamente a partir de uma determinada temperatura. Só volta a poder ser aberta, quando o símbolo de trancamento  no visor se apagar.
- A iluminação do interior do aparelho não se acende durante a função de limpeza.

### Aviso – Perigo de queimaduras!

- O interior do forno fica muito quente durante a função de limpeza. Nunca abra a porta do aparelho nem desvie o trinco com a mão. Deixe arrefecer o aparelho. Mantenha as crianças afastadas.
-  A parte exterior do aparelho fica muito quente durante a função de limpeza. Nunca toque na porta do aparelho. Deixe arrefecer o aparelho. Mantenha as crianças afastadas.

### Antes da função de limpeza

Durante a limpeza, pode também limpar um acessório, como, p. ex., o tabuleiro universal ou o tabuleiro. Antes da limpeza, remova a sujidade grosseira. Insira o acessório no nível 2.

Limpe a porta do interior do aparelho e os rebordos do interior do aparelho na zona do vedante. Não limpe o vedante com produtos abrasivos.

**Conselho:** Durante a função de limpeza, pode também limpar o acessório esmaltado fornecido. Não é possível limpar as grelhas. As grelhas não são adequadas para a função de limpeza e descoloram. Na tabela de acessórios especiais encontrará outros acessórios adequados para a função de limpeza. → “Acessórios” na página 11

### Aviso – Perigo de incêndio!

- Os restos de comida soltos, gorduras e molhos de assados podem incendiar-se durante a função de limpeza. Antes de iniciar a função de limpeza, retire sempre a sujidade mais grosseira do interior do forno e dos acessórios.

- A parte exterior do aparelho fica muito quente durante a função de limpeza. Nunca pendure objetos inflamáveis, p.ex., panos de cozinha, na pega da porta. Mantenha a parte da frente do aparelho desimpedida. Mantenha as crianças afastadas.



### Aviso – Perigo de danos graves para a saúde!

A parte exterior do aparelho fica muito quente durante a função de limpeza. O revestimento antiaderente dos tabuleiros e das formas é destruído e liberta gases tóxicos. Nunca inclua na função de limpeza tabuleiros e formas com revestimento antiaderente. Inclua apenas acessórios esmaltados na limpeza.

### Regular a função de limpeza

Antes de regular a função de limpeza, certifique-se de que seguiu todas as instruções relativamente à preparação.

O tempo de duração está predefinido para cada nível de limpeza e não pode ser alterado.

1. Toque no campo .  
No visor, o nível de limpeza é realçado a branco.
  2. Com o anel de comando, regule o nível de limpeza.
  3. Confirme com a tecla start/stop .  
É apresentada uma indicação relativamente aos preparativos necessários para a função de limpeza.
  4. Inicie com a tecla start/stop .  
O tempo de duração começa a decrescer no visor. A linha de aquecimento não é apresentada durante a função de limpeza.
- A função de limpeza é iniciada.

Areje a cozinha durante a função de limpeza.

Pouco tempo depois do início, a porta do aparelho é trancada. No visor surge uma indicação e o símbolo .

Quando a função de limpeza estiver concluída, soa um sinal. No visor é apresentado o tempo de duração 00m 00s. Desligue o aparelho com a tecla on/off .

A porta do aparelho só volta a poder ser aberta, quando o símbolo de trancamento  se apagar.



### Adiar a hora de fim

A hora de fim pode ser adiada. Antes de iniciar, toque no campo , com o anel de comando, adie o fim para mais tarde.

Depois de iniciar, o aparelho entra em modo de espera. O tempo de fim já não pode ser alterado.

### Alterar e cancelar

Depois de iniciar, já não é possível alterar o nível de limpeza.

Se desejar cancelar a função de limpeza, desligue o aparelho com a tecla on/off . Com a tecla start/stop , já não é possível interromper o funcionamento.

A porta do aparelho permanece trancada, até o símbolo de trancamento  no visor se apagar.

## Após a função de limpeza

Depois de o interior do aparelho arrefecer, remova as cinzas remanescentes no interior do aparelho, nas estruturas de suporte do acessório e na zona da porta do aparelho com um pano húmido.

Após a limpeza, os rails podem apresentar descolorações. Isto não tem qualquer influência sobre a função. Limpe os rails com um pano húmido. Depois disso, insira e retire várias vezes os rails.

## Estruturas de suporte

Com uma manutenção e limpeza cuidadosas, garante a conservação e o correto funcionamento do seu aparelho. Aqui ficará a saber como desengatar e limpar a estrutura de suporte.

### Engatar e desengatar as estruturas de suporte

#### **⚠ Aviso – Perigo de queimaduras!**

As estruturas de suporte ficam muito quentes. Nunca toque nas estruturas de suporte quentes. Deixe sempre arrefecer o aparelho. Mantenha as crianças afastadas.

#### Desengatar as estruturas de suporte

1. Levante um pouco **a** a parte da frente da estrutura de suporte e desengate-a **b** (figura **1**).
2. Depois, puxe toda a estrutura para a frente e retire-a (figura **2**).

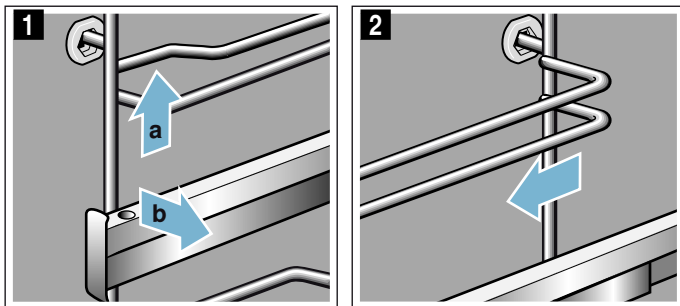

Lave as estruturas com detergente e uma esponja. Em caso de sujidade resistente, utilize uma escova para removê-la.

#### Engatar as estruturas de suporte

As estruturas só servem no lado direito ou no lado esquerdo. Os rails telescópicos têm de se conseguir puxar para fora.

1. Insira primeiro a estrutura de suporte, de forma centrada, no pino traseiro **a**, até a estrutura ficar encostada à parede do interior do forno e depois empurre-a para trás **b** (figura **1**).

2. A seguir, insira-a no pino dianteiro **c**, até a estrutura de suporte ficar igualmente encostada à parede do interior do forno, e empurre-a para baixo **d** (figura **2**).

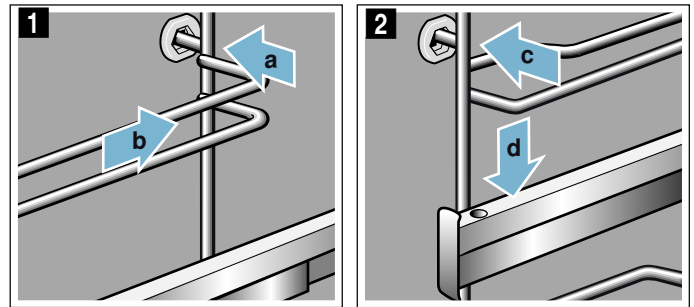

## Porta do aparelho

Com uma manutenção e limpeza cuidadosas, garante a conservação e o correto funcionamento do seu aparelho. Aqui ficará a saber como desengatar e limpar a porta do aparelho.

### Desengatar e engatar a porta do aparelho

Para limpar e desmontar os vidros da porta, pode desengatar a porta do aparelho.

Ambas as dobradiças da porta do aparelho dispõem de uma patilha de bloqueio.

Quando as patilhas de bloqueio estão fechadas (figura **1**), a porta do aparelho está segura, ou seja, não pode ser desengatada.

Quando as patilhas de bloqueio estão abertas para desengatar a porta do aparelho (figura **2**), as dobradiças estão seguras, ou seja, não podem fechar.

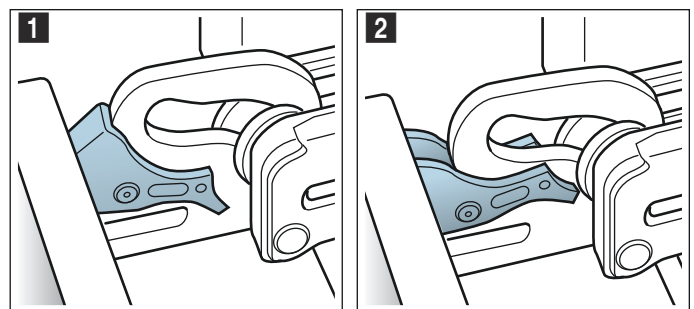

#### **⚠ Aviso – Perigo de ferimentos!**

- Quando as dobradiças não estão seguras, podem fechar-se com muita força. Certifique-se de que as patilhas de bloqueio estão sempre bem fechadas e ao desengatar a porta do aparelho estão bem abertas.
- As dobradiças da porta do aparelho movimentam-se ao abrir e fechar a porta e pode entalar-se. Não colocar as mãos na zona das dobradiças.

### Desengatar a porta do aparelho

1. Abra completamente a porta.
2. Abra as patilhas de bloqueio esquerda e direita (figura 1).
3. Feche a porta do aparelho até ao batente **a**. Segure-a com ambas as mãos do lado esquerdo e direito **b** e retire-a, puxando para cima (figura 2).

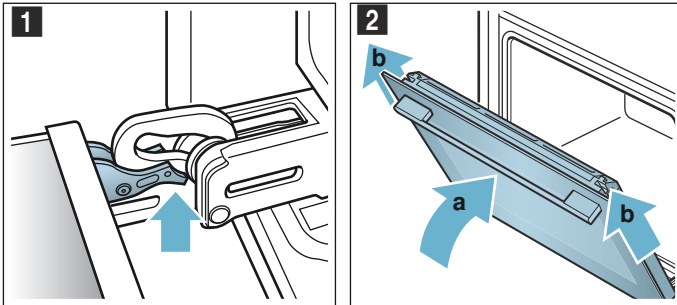

### Engatar a porta do aparelho

Volte a engatar a porta do aparelho seguindo a ordem inversa.

1. Ao engatar a porta do aparelho, certifique-se de que ambas as dobradiças entram direitas na abertura (figura 1). Encoste as duas dobradiças em baixo ao vidro exterior e utilize-as como guia. Certifique-se de que as dobradiças são inseridas nas aberturas corretas. Devem encaixar facilmente, sem grande resistência. Caso sinta alguma resistência, verifique se as dobradiças foram inseridas na abertura correta.

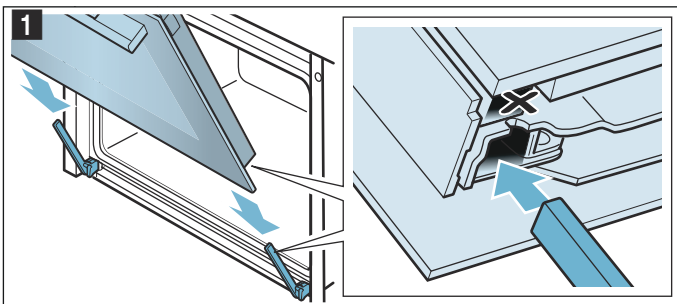

2. Abra completamente a porta. Feche ambas as patilhas de bloqueio (figura 2).

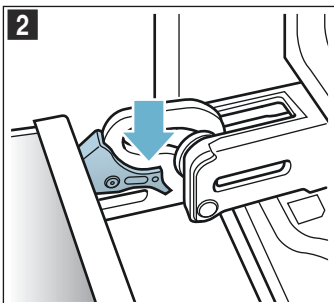

3. Feche a porta do forno.

### Retirar a moldura da porta

O perfil de aço inoxidável na moldura da porta pode ficar descolorido. Para proceder a uma limpeza profunda, pode remover a moldura.

1. Abra um pouco a porta do aparelho.
2. Pressione a moldura do lado esquerdo e direito (figura 1).
3. Retire a moldura (figura 2).  
Feche cuidadosamente a porta do aparelho.

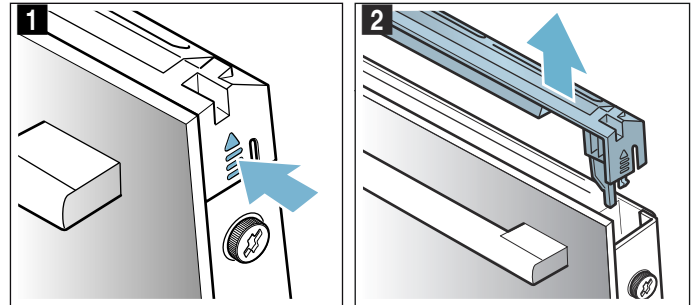

**Conselho:** Limpe o perfil de aço inoxidável na moldura com detergente para aço inoxidável. Limpe a restante moldura da porta com solução à base de detergente e um pano macio.

4. Abra novamente um pouco a porta do aparelho. Coloque a moldura e pressione-a, até a mesma encaixar de forma audível (figura 3).

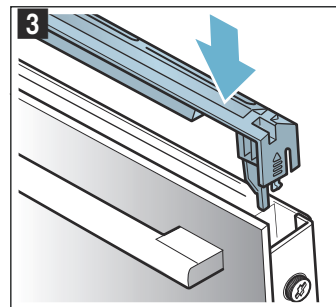

5. Feche a porta do aparelho.

### Desmontar e montar os vidros da porta

Pode desmontar os vidros da porta do aparelho, para os poder limpar melhor.

#### Desmontar no aparelho

1. Abra um pouco a porta do aparelho.
2. Pressione a moldura do lado esquerdo e direito (figura 1).
3. Retire a moldura (figura 2).

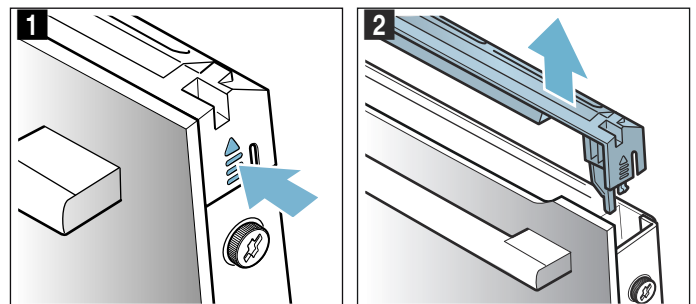



- Desaperte os parafusos do lado esquerdo e direito da porta do aparelho e retire-os (figura 3).
- Antes de voltar a fechar a porta, coloque um pano de cozinha, dobrado várias vezes, na abertura da porta (figura 4).  
Retire o vidro frontal, puxando-o para cima e pouse-o numa superfície plana com a pega da porta virada para baixo.

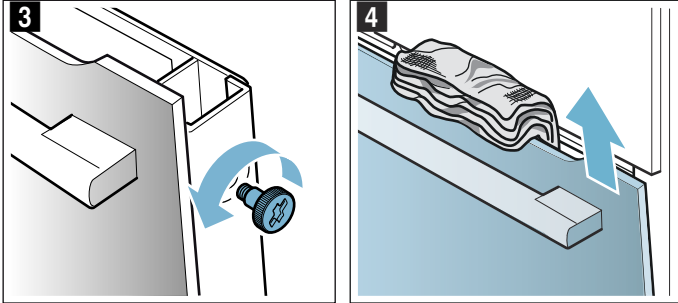

- Na parte superior do vidro intermédio, empurre os dois suportes para cima, sem os retirar (figura 5).  
Segure o vidro com uma mão. Retire o vidro.

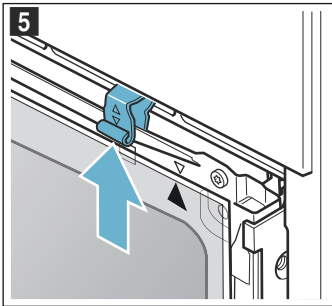

Limpe os vidros com um produto limpa-vidros e um pano macio.

#### **⚠ Aviso – Perigo de ferimentos!**

- O vidro riscado da porta do aparelho pode rachar. Não use raspadores de vitrocerâmica, nem detergentes agressivos ou abrasivos.
- As dobradiças da porta do aparelho movimentam-se ao abrir e fechar a porta e pode entalar-se. Não colocar as mãos na zona das dobradiças.

#### **Montar no aparelho**

Ao montar o vidro intermédio certifique-se de que a seta no canto superior direito do vidro coincide com a seta na chapa.

- Insira o vidro intermédio em baixo no suporte (figura 1) e encoste-o em cima.
- Empurre ambos os suportes para baixo (figura 2).

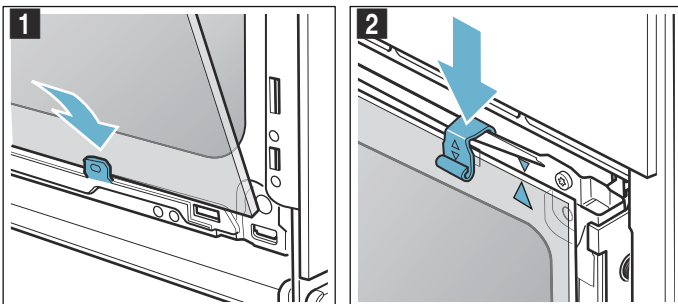

- Insira o vidro frontal em baixo nos suportes (figura 3).
- Feche o vidro frontal até os dois ganchos superiores ficarem à frente da abertura (figura 4).

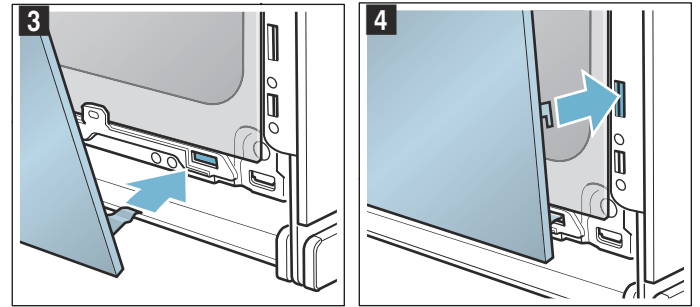

- Exerça pressão sobre a parte inferior do vidro frontal, até que encaixe de forma audível (figura 5).
- Abra novamente um pouco a porta do aparelho e retire o pano de cozinha.
- Aperte novamente os dois parafusos do lado esquerdo e direito.
- Coloque a cobertura e pressione-a, até a mesma encaixar de forma audível (figura 6).

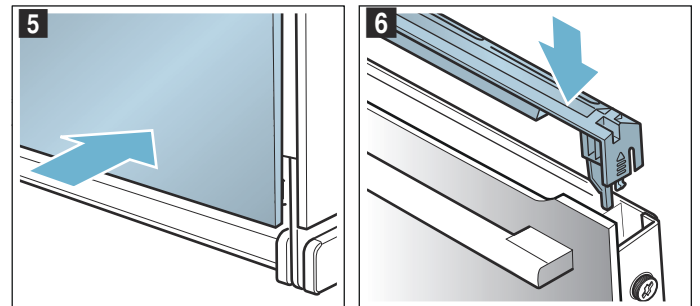

- Feche a porta do aparelho.

#### **Atenção!**

Não volte a usar o interior do forno enquanto os vidros não estiverem corretamente montados.





## Defeito: O que fazer?

Quando ocorre uma avaria, trata-se, muitas vezes, de uma situação simples de resolver. Antes de ligar para a assistência técnica, tente eliminar a avaria pelos seus próprios meios, com o auxílio da tabela.

### Como eliminar pequenas anomalias

As anomalias técnicas no aparelho podem, muitas vezes, ser eliminadas facilmente pelo utilizador.

Se um prato não sair bem, pode encontrar muitas sugestões e indicações acerca da confeção no fim do manual de instruções. → "Testado para si no nosso estúdio de cozinha" na página 29

Anomalia	Causa possível	Solução/recomendações
O aparelho não funciona.	Falha do fusível.	Verifique o fusível na caixa de fusíveis.
	Falha de corrente	Verifique se a luz da cozinha se acende ou se os outros eletrodomésticos funcionam.
No visor aparece "Sprache Deutsch".	Falha de corrente	Selecione novamente o idioma e acerte a hora.
A hora não é indicada quando o aparelho está desligado.	Regulação base alterada.	Altera a regulação base da indicação da hora.
Não é possível abrir a porta do aparelho.	A porta do aparelho está trancada com o fecho de segurança para crianças.	Desative o fecho de segurança para crianças premindo o campo  durante aprox. 4 segundos. O trancamento pode ser desligado nas regulações base.
A porta do aparelho não abre, no visor acende-se o símbolo  .	A porta do aparelho está trancada pela função de limpeza.	Espera que o interior do forno arrefeça e o símbolo  se apague.
O aparelho não aquece, no visor acende-se o símbolo  .	O modo de demonstração está ativado nas regulações base.	Desligue o aparelho da corrente elétrica por breves instantes (desligar o fusível na caixa de fusíveis) e desative, em seguida, o modo de demonstração, dentro de um período de 3 minutos, nas regulações base.
O anel de comando caiu do suporte no painel de comandos.	O anel de comando desengatou acidentalmente.	O anel de comando é amovível. Coloque o anel de comando novamente no suporte no painel de comandos e exerça pressão até que engate e seja possível rodá-lo outra vez como de costume.
O anel de comando deixou de rodar facilmente.	Há sujidade por baixo do anel de comando.	O anel de comando é amovível. Puxe o anel de comando para o desengatar do suporte. Alternativamente, pressione o bordo exterior do anel de comando, de modo a que levante e seja mais fácil de agarrar. Lave o anel de comando e o seu suporte no aparelho cuidadosamente com uma solução à base de detergente e um pano multiuso. Seque com um pano macio. Não utilize produtos fortes ou abrasivos. Não ponha de molho nem coloque na máquina de lavar louça. Não retire demasiadas vezes o anel de comando, para manter o suporte intacto.

### Aviso – Perigo de choque eléctrico!

As reparações indevidas são perigosas. As reparações e substituições de cabos danificados só podem ser efectuadas por técnicos especializados do Serviço de Assistência Técnica. Se o aparelho estiver avariado, puxe a ficha da tomada ou desligue o disjuntor no quadro eléctrico. Contacte o Serviço de Assistência Técnica.

### Indicações de anomalias no visor

Se no visor for apresentada uma indicação de anomalia com "D" ou "E", p. ex. D0111 ou E0111, desligue e volte a ligar o aparelho com a tecla on/off .

Caso se trate de uma anomalia pontual, a indicação apaga-se. Se a indicação de anomalia surgir novamente, contacte a assistência técnica e comunique a indicação exata da anomalia.

### Duração de funcionamento máxima

Se não alterar as regulações do aparelho durante várias horas, o aparelho para automaticamente de aquecer. Deste modo, é evitado um funcionamento contínuo indesejado.

A duração de funcionamento máxima, depende das regulações do modo de funcionamento.

#### Alcançada a duração de funcionamento máxima

No visor surge a indicação de que foi alcançada a duração de funcionamento máxima.

Para manter o aparelho em funcionamento, toque num campo qualquer ou rode o anel de comando.

Se já não precisar de usar o aparelho, desligue-o com a tecla on/off .

**Conselho:** Para que o aparelho não se desligue inadvertidamente, p. ex. no caso de tempos de confeção longos, regule um tempo de duração. O aparelho aquece até decorrer o tempo de duração regulado.

## Substituir a lâmpada na parte superior do interior do forno

Se a lâmpada do forno se fundir, deverá ser substituída. Lâmpadas de halogéneo de 230V, 40Watt, resistentes a altas temperaturas, podem ser adquiridas junto da assistência técnica ou no comércio especializado.

Segure a lâmpada de halogéneo com um pano seco. Desta forma, poderá aumentar o tempo de vida útil da lâmpada. Use apenas essas lâmpadas.

### **⚠️ Aviso – Perigo de choque eléctrico!**

Ao substituir a lâmpada no interior do aparelho, os contactos do casquilho da lâmpada encontram-se sob tensão. Antes de proceder à substituição, puxe a ficha da tomada ou desligue o disjuntor no quadro eléctrico.

### **⚠️ Aviso – Perigo de queimaduras!**

O aparelho fica muito quente. Nunca toque nas superfícies interiores quentes do aparelho, nem nas resistências. Deixe sempre arrefecer o aparelho. Mantenha as crianças afastadas.

1. Coloque um pano da loiça no interior do forno frio, para evitar danos.
2. Retire a tampa de vidro, rodando-a para a esquerda (figura **1**).
3. Puxe a lâmpada para fora - não a rode (figura **2**). Coloque uma lâmpada nova, tendo atenção à posição dos pinos. Encaixe bem a lâmpada.

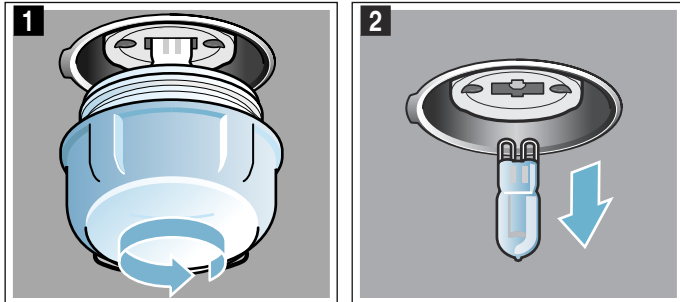

4. Enrosque novamente a tampa de vidro.
5. Retire o pano da loiça e ligue o disjuntor.

## Tampa de vidro

Se a tampa de vidro da lâmpada de halogéneo estiver danificada, tem de ser substituída. Poderá obter uma nova tampa de vidro junto da Assistência Técnica. Indique sempre os números E e FD do seu aparelho.

## Serviços Técnicos

Se o seu aparelho precisar de ser reparado, o nosso Serviço de Assistência Técnica está à sua disposição. Nós encontramos sempre uma solução adequada, também para evitar deslocações inúteis de funcionários da assistência técnica.

### Número E e número FD

Quando efetuar a chamada, indique o número completo de produto (N.º E) e o número de fabrico (N.º FD) do aparelho para podermos prestar um serviço de qualidade. Encontra a placa de características onde constam estas referências, quando abre a porta do aparelho.



Para que, em caso de necessidade, não perca tempo a procurar, poderá inserir aqui os dados do seu aparelho e o número de telefone da assistência técnica.

N.º E

N.º FD

Assistência Técnica 

Tenha em atenção que a deslocação do técnico da assistência não é gratuita em caso de utilização incorreta do aparelho, mesmo durante o período de garantia.

Os dados para contacto com todos os países encontram-se no índice dos Serviços Técnicos anexo.

### Ordem de reparação e apoio em caso de anomalias

PT 21 4250 730

PT 0,10€/min. Mobile 0,25€/min

Confie na competência do fabricante. Assim, poderá ter a certeza de que a reparação é executada por técnicos especializados com a devida formação e com as peças de reparação originais para o seu aparelho.

## Pratos

Com o modo de funcionamento “AutoPilot” pode confeccionar os pratos mais variados. O aparelho seleciona por si a maioria das regulações.

### Recomendações relativas aos programas





- O resultado de cozedura depende da qualidade dos alimentos e do tipo do recipiente. Para obter um resultado de cozedura ideal, utilize apenas alimentos de qualidade e carne à temperatura do frigorífico.
- O aparelho seleciona automaticamente o tipo de aquecimento ideal e a regulação da hora e temperatura. Apenas lhe é solicitado que introduza o peso. Não é possível regular pesos fora da faixa de peso prevista.
- No caso de assados em que o aparelho assume automaticamente a seleção da temperatura, podem estar armazenadas temperaturas até 300 °C. Por essa razão, certifique-se de que utiliza um recipiente suficientemente resistente ao calor.
- São-lhe fornecidas indicações, p. ex., sobre recipientes, nível de inserção ou adição de líquido na carne. No caso de alguns alimentos, é necessário, p. ex., virar ou mexer durante a cozedura. Isto é-lhe indicado no visor, pouco tempo após o início. Um sinal lembra-o da hora certa.
- Pode encontrar indicações sobre os recipientes adequados, bem como dicas e conselhos para a preparação, no fim do manual de instruções.

### Regular o prato com o AutoPilot

Percorra todos os pratos com o anel de comando, para ver quais os pratos disponíveis no AutoPilot.

Antes de colocar o alimento no interior do forno, pese-o para poder regular o peso correto.

O tempo de duração é calculado com base no alimento e no peso e não pode ser alterado.

1. Toque no campo .  
No visor, o primeiro prato é realçado a branco.
2. Regule o prato pretendido com o anel de comando.
3. Toque no campo .  
No visor, o peso é realçado a branco.
4. Com o anel de comando, regule o peso do alimento.  
O tempo de duração é calculado automaticamente.
5. Confirme com a tecla start/stop .  
É apresentada uma indicação relativa aos acessórios e ao nível de inserção.
6. Inicie com a tecla start/stop .  
O tempo de duração começa a decrescer no visor.  
A linha de aquecimento não é apresentada para os pratos.



O aparelho começa a aquecer.

Quando o tempo de duração chega ao fim, soa um sinal. O aparelho deixa de aquecer.

Quando o seu prato estiver pronto, desligue o aparelho com a tecla on/off .

### Acabar de cozinhar

Quando o tempo de duração chega ao fim, alguns pratos permitem prolongar um pouco o tempo de cozedura se ainda não estiver satisfeito com o resultado de cozedura.

No visor, surge a pergunta se deseja que os alimentos cozinhem durante mais algum tempo. Se desejar que cozinhem durante mais algum tempo, toque na tecla start/stop . É sugerido um tempo de duração, que poderá alterar. Inicie com a tecla start/stop .

**Conselho:** Pode prolongar o tempo de cozedura as vezes que desejar.

Quando estiver satisfeito com o resultado de cozedura, toque no campo .

Desligue o aparelho com a tecla on/off .



### Adiar a hora de fim

Para alguns pratos, pode adiar a hora de fim. Antes de iniciar, toque no campo  e com o anel de comando adie o fim para mais tarde.

Depois de iniciar, o aparelho entra em modo de espera. O tempo de fim já não pode ser alterado.

### Alterar e cancelar

Depois de iniciar, já não é possível alterar as regulações.

Se desejar cancelar, desligue o aparelho com a tecla on/off . Com a tecla start/stop , já não é possível interromper o funcionamento.

## Testado para si no nosso estúdio de cozinha

Nesta secção encontrará uma seleção de pratos, bem como as regulações ideais para prepará-los. Indicamos-lhe o tipo de aquecimento e a temperatura mais adequados para o prato que pretende preparar. Ficará a saber quais os acessórios adequados e em que nível devem ser introduzidos. Encontrará também conselhos sobre os recipientes e sobre o modo de preparação.

**Conselho:** Durante a preparação de alimentos pode formar-se muito vapor de água no interior do aparelho. O seu aparelho é muito eficiente do ponto de vista energético e, em funcionamento, desperdiça muito pouco calor para o exterior. Devido à elevada diferença de temperatura entre o interior do aparelho e as respetivas partes exteriores, pode formar-se água de condensação junto à porta, ao painel de comando ou às frentes dos móveis adjacentes. Esta é uma situação normal causada por fenómenos físicos. A condensação pode ser reduzida mediante o pré-aquecimento ou a abertura cuidadosa da porta.

### Formas de silicone

Para um resultado de cozedura ideal recomendamos a utilização de formas escuras em metal.

Se, ainda assim, pretender utilizar formas de silicone, oriente-se pelas indicações e receitas do fabricante. As formas de silicone costumam ser mais pequenas do que as formas normais. As indicações relativas às quantidades e à receita podem variar.

### Bolos grandes e pequenos

O seu aparelho permite-lhe escolher entre inúmeros tipos de aquecimento para a preparação de bolos grandes e pequenos. Nas tabelas dos valores de regulação encontra as regulações ideais para muitos pratos.

Respeite também as instruções no ponto relativo a Deixar levedar a massa.

Utilize apenas acessórios originais do seu aparelho. Eles adequam-se na perfeição ao interior do aparelho e aos modos de funcionamento.

### Níveis

Utilize os níveis indicados.

#### Cozer num só nível

Para cozer num só nível utilize os seguintes níveis:

- bolos altos: nível 2
- bolos baixos: nível 3

Se utilizar o tipo de aquecimento Ar quente circulante 4D, pode escolher entre os níveis 1, 2, 3 e 4.

#### Cozer em vários níveis

Utilize ar quente circulante 4D. Os bolos que tiverem sido introduzidos ao mesmo tempo sobre tabuleiros ou em formas não têm necessariamente de ficar prontos ao mesmo tempo.

Cozer em dois níveis:

- Tabuleiro universal: nível 3  
Tabuleiro: nível 1
- Formas sobre a grelha  
primeira grelha: nível 3  
segunda grelha: nível 1

Cozer em três níveis:

- Tabuleiro: nível 5  
Tabuleiro universal: nível 3  
Tabuleiro: nível 1

Cozer em quatro níveis:

- 4 grelhas com papel manteiga  
primeira grelha: nível 5  
segunda grelha: nível 3  
terceira grelha: nível 2  
quarta grelha: nível 1

A preparação simultânea de pratos permite-lhe poupar até 45 por cento de energia. Coloque as formas sobrepostas ou lado a lado no interior do aparelho.

### Acessórios

Certifique-se de que utiliza sempre acessórios adequados e que os introduz corretamente.

#### Grelha

Inserir a grelha com o lado aberto virado para a porta do aparelho e a curvatura virada para baixo.

#### Tabuleiro universal ou tabuleiro

Inserir o tabuleiro universal ou tabuleiro cuidadosamente até ao fim, com a parte arredondada virada para a porta do aparelho.

Para bolos sumarentos utilize o tabuleiro universal, para que o sumo excedente não suje o interior do aparelho.

#### Formas para bolos

As mais apropriadas são as formas escuras em metal.

As formas em folha-de-flandres, cerâmica e vidro prolongam o tempo de cozedura e o bolo não coze de modo uniforme. Se fizer um bolo com estas formas e pretender usar o Calor superior/inferior, insira a forma no nível 1.

#### Papel manteiga

Utilize apenas papel manteiga, que é apropriado para a temperatura selecionada. Corte sempre o papel manteiga em excesso.

### Valores de regulação recomendados

Na tabela encontra o tipo de aquecimento ideal para diversos bolos grandes e pequenos. A temperatura e o tempo de cozedura variam em função da quantidade e composição da massa. Por esse motivo, são indicadas zonas de regulação. Comece por experimentar os valores mais baixos. Uma temperatura mais baixa permite tostar os bolos de um modo uniforme. Se necessário, regule para um valor mais elevado da próxima vez.

**Conselho:** Os tempos de cozedura não podem ser reduzidos aumentando a temperatura. Isso faria com que os bolos grandes ou pequenos ficassem cozidos apenas por fora, mas crus por dentro.

Os valores de regulação são aplicáveis à introdução do prato no aparelho frio. Assim, poupará até cerca de 20% de energia. Ao pré-aquecer, estará a reduzir os tempos de cozedura indicados em alguns minutos.

Determinados pratos requerem um pré-aquecimento que está indicado na tabela.

Se pretender cozinhar sem seguir nenhuma receita

específica, oriente-se por uma receita semelhante da tabela. Encontra informações adicionais nas dicas sobre bolos grandes e pequenos no final da tabela dos valores de regulação.

Retire os acessórios não utilizados do interior do aparelho. Assim, obterá um ótimo resultado de cozedura e poupará até cerca de 20% de energia.

Tipos de aquecimento usados:

- Ar quente circulante 4D
- Calor superior/inferior
- Potência para pizzas

Prato	Acessórios / recipiente	Nível do tabuleiro	Tipo de aquecimento	Temperatura em °C	Tempo de duração em min.
<b>Bolos na forma</b>					
Bolo de massa batida, simples	Forma redonda baixa com abertura/de bolo inglês	2		150-170	50-70
Bolo de massa batida, simples, 2 níveis	Forma redonda baixa com abertura/de bolo inglês	3+1		140-160	60-80
Bolo de massa batida, fino	Forma redonda baixa com abertura/de bolo inglês	2		150-170	60-80
Bolo de fruta de massa batida, fino	Forma de "Gugelhupf"	2		160-180	40-60
Base de tarte de massa batida	Forma de tarte	3		160-180	20-30
Tarte de fruta ou queijo fresco batido com base de massa quebrada	Forma de mola com Ø 26 cm	2		170-190	60-80
Tarte suíça	Tabuleiro de pizza	3		170-190	45-55
Tarte	Forma de tarte, tabuleiro preto	3		190-210	25-40
Bolo lêvedo redondo	Forma de "Gugelhupf"	2		150-170	50-70
Bolo lêvedo	Forma de mola com Ø 28 cm	2		160-170	20-30
Massa de pão-de-ló, 2 ovos	Forma de tarte	3		150-170*	20-30
Pão-de-ló recheado, 3 ovos	Forma de mola com Ø 26 cm	2		160-170*	25-35
Pão-de-ló recheado, 6 ovos	Forma de mola com Ø 28 cm	2		150-170*	30-50
<b>Bolos no tabuleiro</b>					
Bolo de massa batida com cobertura	Tabuleiro	3		160-180	20-40
Bolo de massa batida, 2 níveis	Tabuleiro universal + tabuleiro	3+1		140-160	30-50
Bolo com massa quebrada e cobertura seca	Tabuleiro	3		170-190	25-35
Bolo com massa quebrada e cobertura seca, 2 níveis	Tabuleiro universal + tabuleiro	3+1		160-170	35-45
Bolo com massa quebrada e cobertura húmida	Tabuleiro universal	3		160-180	55-65
Tarte suíça	Tabuleiro universal	3		170-190	45-55
Bolo lêvedo com cobertura seca	Tabuleiro universal	3		160-180	15-20
Bolo lêvedo com cobertura seca, 2 níveis	Tabuleiro universal + tabuleiro	3+1		150-170	20-30
Bolo lêvedo com cobertura húmida	Tabuleiro universal	3		180-200	30-40
Bolo lêvedo com cobertura húmida, 2 níveis	Tabuleiro universal + tabuleiro	3+1		150-170	45-60
Trança levedada, coroa levedada	Tabuleiro	2		160-170	25-35
Torta enrolada	Tabuleiro	3		180-200*	8-15
"Stollen" com 500 g de farinha	Tabuleiro	2		150-170	45-60
"Strudel", doce	Tabuleiro universal	2		170-180	50-60
"Strudel", congelado	Tabuleiro universal	3		200-220	35-45

\* pré-aquecer

\*\* Pré-aquecer 5 min., não utilize a função de aquecimento rápido

Prato	Acessórios / recipiente	Nível do tabuleiro	Tipo de aquecimento	Temperatura em °C	Tempo de duração em min.
<b>Bolos pequenos</b>					
Bolinhos	Tabuleiro	3	☐	160**	20-30
Bolinhos	Tabuleiro	3	☉	150**	25-35
Bolinhos, 2 níveis	Tabuleiro universal + tabuleiro	3+1	☉	150**	25-35
Bolinhos, 3 níveis	Tabuleiros + tabuleiro universal	5+3+1	☉	140**	35-45
Queques	Tabuleiro para queques	3	☐	170-190	15-20
Queques, 2 níveis	Tabuleiros para queques	3+1	☉	160-180*	15-30
Bolos lêvedos pequenos	Tabuleiro	3	☐	160-180	25-35
Bolos lêvedos pequenos, 2 níveis	Tabuleiro universal + tabuleiro	3+1	☉	150-170	25-40
Folhado	Tabuleiro	3	☉	170-190*	20-35
Folhado, 2 níveis	Tabuleiro universal + tabuleiro	3+1	☉	170-190*	20-45
Folhado, 3 níveis	Tabuleiros + tabuleiro universal	5+3+1	☉	170-190*	20-45
Folhado, baixo, 4 níveis	4 grelhas	5+3+2+1	☉	180-200*	20-35
Bolo de massa de choux	Tabuleiro	3	☐	200-220	30-40
Bolo de massa de choux, 2 níveis	Tabuleiro universal + tabuleiro	3+1	☉	190-210	35-45
Folhado dinamarquês	Tabuleiro	3	☉	160-180	20-30

<b>Bolachas</b>					
Biscoitos	Tabuleiro	3	☐	140-150**	25-40
Biscoitos	Tabuleiro	3	☉	140-150**	25-40
Biscoitos, 2 níveis	Tabuleiro universal + tabuleiro	3+1	☉	140-150**	30-40
Biscoitos, 3 níveis	Tabuleiros + tabuleiro universal	5+3+1	☉	130-140**	35-55
Bolachas	Tabuleiro	3	☉	140-160	15-30
Bolachas, 2 níveis	Tabuleiro universal + tabuleiro	3+1	☉	140-160	15-30
Bolachas, 3 níveis	Tabuleiros + tabuleiro universal	5+3+1	☉	140-160	15-30
Suspiros	Tabuleiro	3	☉	80-90*	120-150
Suspiros, 2 níveis	Tabuleiro universal + tabuleiro	3+1	☉	80-90*	120-180
Macarons	Tabuleiro	3	☉	90-110	20-40
Macarons, 2 níveis	Tabuleiro universal + tabuleiro	3+1	☉	90-110	25-45
Macarons, 3 níveis	Tabuleiros + tabuleiro universal	5+3+1	☉	90-110	30-45

\* pré-aquecer

\*\* Pré-aquecer 5 min., não utilize a função de aquecimento rápido

### Dicas para bolos grandes e pequenos

Como saber se o bolo já está cozido.	Espete um palito na parte mais alta do bolo. Se não vier massa agarrada ao palito, quer dizer que o bolo está pronto.
O bolo desfez-se.	Use menos líquido da próxima vez. Ou baixe a temperatura uns 10 °C e prolongue o tempo de cozedura. Respeite os ingredientes e as instruções de preparação indicados na receita.
O bolo cresceu muito no meio e pouco nas bordas.	Unte apenas o fundo da forma de mola. Depois de cozer, desenforme o bolo cuidadosamente com uma faca.
O sumo da fruta transborda.	Utilize o tabuleiro universal da próxima vez.
Os bolos pequenos colam-se uns aos outros durante a cozedura.	Entre cada bolo tem de haver um espaço de aprox. 2 cm. Desta forma, os bolos têm espaço suficiente para crescerem e tostarem a toda a volta.
O bolo ficou muito seco.	Aumente a temperatura uns 10 °C e reduza o tempo de cozedura.
O bolo ficou demasiado claro.	Estando a usar o nível e os acessórios corretos, aumente, se necessário, a temperatura ou prolongue o tempo de cozedura.
O bolo ficou muito claro em cima e muito escuro em baixo.	Para a próxima vez, coloque o bolo um nível acima.

O bolo ficou muito escuro em cima e muito claro em baixo.	Para a próxima vez, coloque o bolo um nível abaixo. Selecione uma temperatura mais baixa e prolongue o tempo de cozedura.
O bolo enformado ficou muito escuro na parte de trás.	Não coloque a forma para bolos diretamente na parede traseira, mas no centro, sobre o acessório.
O bolo ficou demasiado escuro.	Para a próxima vez, selecione uma temperatura mais baixa e, se necessário, prolongue o tempo de cozedura.
O bolo não ficou uniformemente tostado.	Selecione uma temperatura um pouco mais baixa. Até mesmo papel manteiga em excesso pode influenciar a circulação de ar. Corte sempre o papel manteiga em excesso. Certifique-se de que a forma para bolos não fica diretamente por baixo das aberturas da parede traseira do interior do aparelho. Quando cozer bolos pequenos, deverá dar preferência a espessuras e tamanhos idênticos.
Cozeu em vários níveis. No tabuleiro superior o bolo ficou mais escuro do que no tabuleiro inferior.	Para cozer em vários níveis selecione sempre o Ar quente circulante 4D. Os bolos que tiverem sido introduzidos ao mesmo tempo sobre tabuleiros ou em formas não têm necessariamente de ficar prontos ao mesmo tempo.
O bolo tem bom aspeto, mas não ficou bem cozido.	Coza mais tempo com a temperatura mais baixa e adicione um pouco mais de líquido, se necessário. No caso de bolos com uma cobertura suculenta, coza primeiro a base do bolo. Polvilhe o bolo com amêndoas ou pão ralado e adicione a cobertura de seguida.
O bolo não desenforma depois de virar a forma.	Depois de cozer, deixe o bolo arrefecer entre 5 a 10 minutos. Se, mesmo assim, não conseguir desenformar o bolo, descole cuidadosamente as bordas com uma faca. Volte a virar a forma do bolo e cubra a forma várias vezes com um pano húmido e frio. Unte a forma e polvilhe com pão ralado da próxima vez.

## Pão e pãezinhos

O seu aparelho permite-lhe escolher entre inúmeros tipos de aquecimento para cozer pães e pãezinhos. Nas tabelas dos valores de regulação encontra as regulações ideais para muitos pratos.

Respeite também as instruções no ponto relativo a Deixar levedar a massa.

Utilize apenas acessórios originais do seu aparelho. Eles adequam-se na perfeição ao interior do aparelho e aos modos de funcionamento.

### Níveis

Utilize os níveis indicados.

#### Cozer num só nível

Para cozer num só nível utilize os seguintes níveis:

- bolos altos: nível 2
- bolos baixos: nível 3

Se utilizar o tipo de aquecimento Ar quente circulante 4D, pode escolher entre os níveis 1, 2, 3 e 4.

#### Cozer em dois níveis

Utilize ar quente circulante 4D. Os bolos que tiverem sido introduzidos ao mesmo tempo sobre tabuleiros ou em formas não têm necessariamente de ficar prontos ao mesmo tempo.

- Tabuleiro universal: nível 3  
Tabuleiro: nível 1
- Formas sobre a grelha  
primeira grelha: nível 3  
segunda grelha: nível 1

A preparação simultânea de pratos permite-lhe poupar até 45 por cento de energia. Coloque as formas sobrepostas ou lado a lado no interior do aparelho.

### Acessórios

Certifique-se de que utiliza sempre acessórios adequados e que os introduz corretamente.

### Grelha

Inserir a grelha com o lado aberto virado para a porta do aparelho e a curvatura virada para baixo.

#### Tabuleiro universal ou tabuleiro

Inserir o tabuleiro universal ou tabuleiro cuidadosamente até ao fim, com a parte arredondada virada para a porta do aparelho.

#### Formas para bolos

As mais apropriadas são as formas escuras em metal.

As formas em folha-de-flandres, cerâmica e vidro prolongam o tempo de cozedura e o bolo não coze de modo uniforme. Se fizer um bolo com estas formas e pretender usar o Calor superior/inferior, insira a forma no nível 1.

#### Papel manteiga

Utilize apenas papel manteiga, que é apropriado para a temperatura selecionada. Corte sempre o papel manteiga em excesso.

### Produtos ultracongelados

Não utilize produtos ultracongelados cobertos de gelo. Remova o gelo do alimento.

Os produtos ultracongelados ficam pré-cozidos apenas parcialmente. Mesmo depois de cozidos, mantêm um tom tostado irregular.

### Valores de regulação recomendados

Na tabela encontra o tipo de aquecimento ideal para diversos pães e pãezinhos. A temperatura e o tempo de cozedura variam em função da quantidade e composição da massa. Por esse motivo, são indicadas zonas de regulação. Comece por experimentar os valores mais baixos. Uma temperatura mais baixa permite tostar os bolos de um modo uniforme. Se necessário, regule para um valor mais elevado da próxima vez.



**Conselho:** Os tempos de cozedura não podem ser reduzidos aumentando a temperatura. Isso faria com que o pão ou pãozinho ficasse cozido apenas por fora, mas cru por dentro.

Os valores de regulação são aplicáveis à introdução do prato no aparelho frio. Assim, poupará até cerca de 20% de energia. Ao pré-aquecer, estará a reduzir os tempos de cozedura indicados em alguns minutos.

Determinados pratos requerem um pré-aquecimento que está indicado na tabela. Algumas receitas resultam melhor se forem confeccionadas em várias etapas. Estas etapas são indicadas na tabela.

Os valores de regulação para a massa para pão aplicam-se quer a massas em tabuleiro quer a massas em formas de bolo inglês.





Se pretender cozinhar sem seguir nenhuma receita específica, oriente-se por uma receita semelhante da tabela.















Retire os acessórios não utilizados do interior do aparelho. Assim, obterá um ótimo resultado de cozedura e poupará até cerca de 20% de energia.

### Atenção!

Nunca deite água no interior do aparelho quente nem coloque recipientes com água sobre o fundo do interior do aparelho. As mudanças de temperatura podem danificar o esmalte.

Tipos de aquecimento usados:

-  Ar quente circulante 4D
-  Calor superior/inferior
-  Grelhar com ar circundante
-  Grelhar, grande quantidade
-  Potência para pizzas

Prato	Acessórios	Nível	Tipo de aquecimento	Temperatura em °C	Nível do grelhador	Tempo de duração em min.
<b>Pão</b>						
Pão branco, 750 g	Tabuleiro universal ou forma de bolo inglês	2		210-220*	-	10-15
				180-190	-	25-35
Pão de mistura, 1,5 kg	Tabuleiro universal ou forma de bolo inglês	2		210-220*	-	10-15
				180-190	-	40-50
Pão integral, 1 kg	Tabuleiro universal	2		210-220*	-	10-15
				180-190	-	40-50
Pão árabe	Tabuleiro universal	3		250-270	-	20-25
<b>Pãezinhos</b>						
Pãezinhos ou baguetes aquecidos, pré-cozidos	Tabuleiro universal	3		180-200	-	10-15
Pãezinhos, doces, frescos	Tabuleiro	3		170-190*	-	15-20
Pãezinhos, doces, frescos, 2 níveis	Tabuleiro universal + tabuleiro	3+1		150-170*	-	20-30
Pãezinhos, frescos	Tabuleiro	3		180-200	-	20-30
Baguete, pré-cozida, refrigerada	Tabuleiro universal	3		180-200	-	20-30
<b>Pãezinhos, congelados</b>						
Pãezinhos ou baguetes aquecidos, pré-cozidos	Tabuleiro universal	3		180-200	-	10-15
"Laugengebäck", porções de massa	Tabuleiro universal	3		180-200	-	20-25
Croissant, porções de massa	Tabuleiro universal	3		170-190	-	30-35
<b>Tosta</b>						
Gratinar tostas, 4 unidades	Grelha	3		190-210	-	10-15
Gratinar tostas, 12 unidades	Grelha	3		230-250	-	10-15
Dourar tostas (não pré-aquecer)	Grelha	5		-	3	4-6
* pré-aquecer						

## Pizas, quiches e bolos salgados

O seu aparelho permite-lhe escolher entre inúmeros tipos de aquecimento para a preparação de pizas, quiches e bolos salgados. Nas tabelas dos valores de regulação encontra as regulações ideais para muitos pratos.

Respeite também as instruções no ponto relativo a Deixar levedar a massa.

Utilize apenas acessórios originais do seu aparelho. Eles adequam-se na perfeição ao interior do aparelho e aos modos de funcionamento.

### Níveis

Utilize os níveis indicados.

#### Cozer num só nível

Para cozer num só nível utilize os seguintes níveis:

- bolos altos: nível 2
- bolos baixos: nível 3

Se utilizar o tipo de aquecimento Ar quente circulante 4D, pode escolher entre os níveis 1, 2, 3 e 4.

#### Cozer em vários níveis

Utilize ar quente circulante 4D. Os bolos que tiverem sido introduzidos ao mesmo tempo sobre tabuleiros ou em formas não têm necessariamente de ficar prontos ao mesmo tempo.

Cozer em dois níveis:

- Tabuleiro universal: nível 3  
Tabuleiro: nível 1
- Formas sobre a grelha  
primeira grelha: nível 3  
segunda grelha: nível 1

Cozer em quatro níveis:

- 4 grelhas com papel manteiga  
primeira grelha: nível 5  
segunda grelha: nível 3  
terceira grelha: nível 2  
quarta grelha: nível 1

A preparação simultânea de pratos permite-lhe poupar até 45 por cento de energia. Coloque as formas sobrepostas ou lado a lado no interior do aparelho.

### Acessórios

Certifique-se de que utiliza sempre acessórios adequados e que os introduz corretamente.

#### Grelha

Inserir a grelha com o lado aberto virado para a porta do aparelho e a curvatura virada para baixo.

#### Tabuleiro universal ou tabuleiro

Inserir o tabuleiro universal ou tabuleiro cuidadosamente até ao fim, com a parte arredondada virada para a porta do aparelho.

Utilize o tabuleiro universal para fazer piza com muita cobertura.

### Formas para bolos

As mais apropriadas são as formas escuras em metal.

As formas em folha-de-flandres, cerâmica e vidro prolongam o tempo de cozedura e o bolo não coze de modo uniforme. Se fizer um bolo com estas formas e pretender usar o Calor superior/inferior, insira a forma no nível 1.

### Papel manteiga

Utilize apenas papel manteiga, que é apropriado para a temperatura selecionada. Corte sempre o papel manteiga em excesso.

### Produtos ultracongelados

Não utilize produtos ultracongelados cobertos de gelo. Remova o gelo do alimento.

Os produtos ultracongelados ficam pré-cozidos apenas parcialmente. Mesmo depois de cozidos, mantêm um tom tostado irregular.

### Valores de regulação recomendados

Na tabela encontra o tipo de aquecimento ideal para diversos pratos. A temperatura e o tempo de cozedura variam em função da quantidade e da composição da massa. Por esse motivo, são indicadas zonas de regulação. Comece por experimentar os valores mais baixos. Uma temperatura mais baixa permite tostar de um modo uniforme. Se necessário, regule para um valor mais elevado da próxima vez.

**Conselho:** Os tempos de cozedura não podem ser reduzidos aumentando a temperatura. Isso faria com que o prato ficasse cozido apenas por fora, mas cru por dentro.

Os valores de regulação são aplicáveis à introdução do prato no aparelho frio. Assim, poupará até cerca de 20% de energia. Ao pré-aquecer, estará a reduzir os tempos de cozedura indicados em alguns minutos.

Determinados pratos requerem um pré-aquecimento que está indicado na tabela.

Se pretender cozinhar sem seguir nenhuma receita específica, oriente-se por uma receita semelhante da tabela.

Retire os acessórios não utilizados do interior do aparelho. Assim, obterá um ótimo resultado de cozedura e poupará até cerca de 20% de energia.

Tipos de aquecimento usados:

- ☼ Ar quente circulante 4D

- ☐ Calor superior/inferior

- ☒ Potência para pizzas

Prato	Acessórios	Nível do tabuleiro	Tipo de aquecimento	Temperatura em °C	Tempo de duração em min.
<b>Pizza</b>					
Pizza, fresca	Tabuleiro	3	☐	200-220	25-35
Pizza, fresca	Tabuleiro	3	☒	200-220	25-35
Pizza, fresca, 2 níveis	Tabuleiro universal + tabuleiro	3+1	☼	180-200	35-45
Pizza, fresca, base de massa fina	Tabuleiro de pizza	2	☒	220-230	20-30
Pizza, refrigerada	Grelha	3	☒	190-210	10-15
<b>Pizza, congelada</b>					
Pizza com base de massa fina 1 unidade	Grelha	3	☒	190-210	15-20
Pizza com base de massa fina 2 unidades	Tabuleiro universal + grelha	3+1	☼	190-210	20-25
Pizza com base de massa alta 1 unidade	Grelha	3	☒	180-200	20-25
Pizza com base de massa alta 2 unidades	Tabuleiro universal + grelha	3+1	☼	190-210	20-30
Baguete de pizza	Grelha	3	☒	200-220	15-20
Mini-pizzas	Tabuleiro universal	3	☒	180-200	15-20
Mini-pizzas, Ø 7 cm, 4 níveis	4 grelhas	5+3+2+1	☼	180-200*	20-30
<b>Tartes salgadas &amp; quiche</b>					
Tartes salgadas em forma	Forma de mola com Ø 28 cm	2	☒	170-190	55-65
Quiche	Forma de tarte, tabuleiro preto	3	☒	190-210	30-40
Pizza alsaciana	Tabuleiro universal	3	☐	260-280*	10-15
Pastéis com recheio	Forma para gratinados	2	☐	190-200	30-45
Empada	Tabuleiro universal	3	☼	180-190	30-45
Borek	Tabuleiro universal	1	☼	200-220*	20-30
* pré-aquecer					

## Gratinados e soufflés

O seu aparelho permite-lhe escolher entre inúmeros tipos de aquecimento para a preparação de gratinados e soufflés. Nas tabelas dos valores de regulação encontra as regulações ideais para muitos pratos.

Utilize apenas acessórios originais do seu aparelho. Eles adequam-se na perfeição ao interior do aparelho e aos modos de funcionamento.

### Níveis

Utilize sempre os níveis indicados.

Pode preparar os pratos num só nível em formas ou com o tabuleiro universal.

- Formas sobre a grelha: nível 2
- Tabuleiro universal: nível 3

Também pode preparar os soufflés em banho-maria ou no tabuleiro universal. Para esse efeito, coloque o tabuleiro universal no nível 2.

A preparação simultânea de pratos permite-lhe poupar até 45 por cento de energia. Coloque as formas lado a lado no interior do aparelho.

## Acessórios

Certifique-se de que utiliza sempre acessórios adequados e que os introduz corretamente.

### Grelha

Inserir a grelha com o lado aberto virado para a porta do aparelho e a curvatura virada para baixo.

### Tabuleiro universal

Inserir o tabuleiro universal cuidadosamente até ao fim, com a parte arredondada virada para a porta do aparelho.

### Recipiente

Para soufflés e gratinados utilize um recipiente largo e plano. Os alimentos preparados num recipiente alto e estreito precisam de mais tempo e ficam mais escuros em cima.

## Valores de regulação recomendados

Na tabela encontra o tipo de aquecimento ideal para diversos gratinados e soufflés. A temperatura e o tempo de cozedura variam em função da quantidade e da receita. A consistência de um soufflé depende do tamanho do recipiente e da altura do soufflé. Por esse motivo, são indicadas zonas de regulação. Comece por experimentar os valores mais baixos. Uma temperatura

mais baixa permite tostar de um modo uniforme. Se necessário, regule para um valor mais elevado da próxima vez.



**Conselho:** Os tempos de cozedura não podem ser reduzidos aumentando a temperatura. Isto faria com os gratinados e soufflés ficassem cozidos apenas por fora, mas crus por dentro.

Os valores de regulação são aplicáveis à introdução do prato no aparelho frio. Assim, poupará até cerca de 20% de energia. Ao pré-aquecer, estará a reduzir os tempos de cozedura indicados em alguns minutos.

Se pretender preparar um prato sem seguir nenhuma receita específica, oriente-se por um prato semelhante da tabela.

Retire os acessórios não utilizados do interior do aparelho. Assim, obterá um ótimo resultado de cozedura e poupará até cerca de 20% de energia.

Tipos de aquecimento usados:

-  Ar quente circulante 4D
-  Calor superior/inferior
-  Potência para pizzas

Gratinados & soufflés	Acessórios / recipiente	Nível	Tipo de aquecimento	Temperatura em °C	Tempo de duração em min.
Gratinado, salgado, ingredientes cozinhados	Forma para gratinados	2		200-220	30-50
Gratinado, doce	Forma para gratinados	2		170-190	40-60
Lasanha, fresca, 1 kg	Forma para gratinados	2		160-180	50-60
Lasanha, congelada, 400 g	Grelha	2		190-210	30-35
Gratinado de batata, ingredientes crus, 4 cm de altura	Forma para gratinados	2		160-190	50-70
Gratinado de batata, ingredientes crus, 4 cm de altura, 2 níveis	Forma para gratinados	3+1		150-170	60-80
Soufflé	Forma para gratinados	2		160-180*	35-45
Soufflé	Formas para doses individuais	3		190-210	25-30

## Aves

O seu aparelho permite-lhe escolher entre vários tipos de aquecimento para a preparação de pratos de aves. Nas tabelas dos valores de regulação encontra as regulações ideais para alguns pratos.

### Assar na grelha

Assar na grelha é especialmente adequado para aves grandes ou para assar mais de uma ave em simultâneo.

Insira o tabuleiro universal com a grelha colocada no nível indicado. Certifique-se de que a grelha assenta corretamente sobre o tabuleiro universal.

→ "Acessórios" na página 11

Consoante o tamanho e o tipo de ave, deite até ½ litro(s) de água no tabuleiro universal. As gotas de gordura são recolhidas. Pode preparar um molho a partir do suco produzido pelo assado. Além disso, é produzido menos fumo e o interior do aparelho fica mais limpo.

### Assados em recipientes

Utilize apenas recipientes apropriados para levar ao forno. Verifique se o recipiente que escolheu cabe no interior do aparelho.

Recipientes de vidro são os mais apropriados. Colocar o recipiente de vidro quente sobre uma base seca. Se a base estiver húmida ou fria, o vidro pode estalar.

As assadeiras reluzentes em aço inoxidável ou alumínio refletem o calor como um espelho e são, por isso, apenas parcialmente adequadas. As aves cozem lentamente e coram menos. Utilize uma temperatura

mais elevada e/ou um tempo de cozedura mais prolongado.

Respeite as indicações do fabricante do seu recipiente para assados.

#### Recipiente aberto

Para assar aves, é preferível utilizar uma assadeira alta. Coloque a assadeira sobre a grelha. Se não tiver um recipiente adequado, utilize o tabuleiro universal.

#### Recipiente fechado

Com o recipiente fechado, o interior do aparelho fica visivelmente mais limpo durante a preparação. Certifique-se de que a tampa cabe e fecha bem. Coloque o recipiente sobre a grelha.

Ao abrir a tampa depois de cozinhar, pode sair vapor muito quente. Levante a parte de trás da tampa, para que o vapor quente possa sair para o outro lado.

As aves também podem ficar estaladiças se cozinhadas numa assadeira fechada. Para tal, utilize uma assadeira com tampa de vidro e regule uma temperatura mais elevada.

### Grelhar

Mantenha a porta do aparelho fechada com o grill em funcionamento. Nunca grelhe com a porta do aparelho aberta.

Insira o tabuleiro universal com a grelha colocada no nível indicado. As gotas de gordura são recolhidas. Certifique-se de que a grelha assenta corretamente sobre o tabuleiro universal. → "Acessórios" na página 11

**Conselho:** No caso de grelhados muito gordurosos, não insira o tabuleiro universal diretamente sob a grelha, mas no nível 2.

Se possível, escolha grelhados que tenham um peso e uma espessura idênticos. Desta forma, vão corar de modo uniforme e ficam bem suculentos. Coloque os grelhados diretamente sobre a grelha.

Vire os grelhados com uma pinça para grelhados. Se espetar um garfo na carne, a carne perde suco e fica seca.

### Conselhos

- É normal que a resistência do grelhador esteja sempre a ligar e desligar-se. A frequência com que isto acontece depende da potência do grelhador regulada.
- Pode haver produção de fumo enquanto grelha.

### Valores de regulação recomendados

Na tabela encontra o tipo de aquecimento ideal para o seu prato de aves. A temperatura e o tempo de cozedura variam em função da quantidade, da composição e da temperatura dos alimentos. Por esse motivo, são indicadas zonas de regulação. Comece por experimentar os valores mais baixos. Se necessário, regule para um valor mais elevado da próxima vez.

Os valores de regulação são aplicáveis à introdução das aves acabadas de sair do frigorífico, sem recheio e prontas a assar no aparelho frio. Assim, poupará até cerca de 20% de energia. Ao pré-aquecer, estará a reduzir os tempos de cozedura indicados em alguns minutos.

Na tabela encontra informações sobre pratos de aves com sugestões de peso. Se pretender preparar uma ave mais pesada, utilize obrigatoriamente a temperatura mais baixa. No caso de ter várias peças para assar, oriente-se pelo peso da peça mais pesada a fim de determinar o tempo de cozedura. Cada peça deve ter aproximadamente o mesmo peso.

Em regra, quanto maior for uma ave, tanto mais baixa é a temperatura e, em consequência, tanto maior o tempo de cozedura.

Vire a ave após aprox. 1/2 a 2/3 do tempo indicado.





**Conselho:** Utilize apenas papel manteiga, que é apropriado para a temperatura selecionada. Corte sempre o papel manteiga em excesso.













### Dicas

- Se estiver a assar pato ou ganso, pique a pele por baixo das asas. Assim, a gordura pode escorrer.
- Corte a pele do peito de pato. Não vire o peito de pato.
- Ao virar aves, certifique-se de que é o lado do peito ou da pele que fica virado para baixo.
- Para a carne das aves ficar especialmente corada e estaladiça, pincele-a com manteiga, água salgada ou sumo de laranja perto do final do assado.

Retire os acessórios não utilizados do interior do aparelho. Assim, obterá um ótimo resultado de cozedura e poupará até cerca de 20% de energia.

Tipos de aquecimento usados:

-  Calor superior/inferior
-  Grelhar com ar circundante
-  Grelhar, grande quantidade
-  Potência para pizzas

Prato	Acessórios / recipiente	Nível	Tipo de aquecimento	Temperatura em °C	Potência do grelhador	Tempo de duração em min.
<b>Frango</b>						
Frango, 1 kg	Grelha	2		200-220	-	60-70
Filetes de peito de frango, 150 g cada (grelhar)	Grelha	4		-	3*	15-20
Pedaços de frango, 250 g cada	Grelha	3		220-230	-	30-35
Barrinhas de frango, nuggets, congeladas	Tabuleiro universal	3		190-210	-	20-25
Galinha, 1,5 kg	Grelha	2		200-220	-	70-90
<b>Pato &amp; Ganso</b>						
Pato, 2 kg	Grelha	1		180-200	-	90-110
Peito de pato, 300 g cada	Grelha	3		230-250	-	17-20
Ganso, 3 kg	Grelha	2		160-180	-	120-150
Coxas de ganso, 350 g cada	Grelha	2		210-230	-	40-50
<b>Peru</b>						
Peru jovem, 2,5 kg	Grelha	2		180-200	-	70-90
Peito de peru, sem ossos, 1 kg	Recipiente fechado	2		240-260	-	80-100
Perna de peru, com ossos, 1 kg	Grelha	2		180-200	-	80-100

\* pré-aquecer

## Carne

O seu aparelho permite-lhe escolher entre inúmeros tipos de aquecimento para a preparação de pratos de carne. Nas tabelas dos valores de regulação encontra as regulações ideais para muitos pratos.

### Assar e estufar

Unte à vontade a carne magra com gordura ou recheie-a com tiras de bacon.

Corte um courato transversalmente. Ao virar o assado, certifique-se de que é o courato que fica virado para baixo.

Quando o assado estiver pronto, deverá deixá-lo repousar durante mais 10 minutos, com o interior do aparelho fechado e desligado. Deste modo, o suco da carne ficará mais bem distribuído. Se necessário, envolva o assado em folha de alumínio. No tempo de cozedura indicado não está contemplado o tempo de repouso recomendado.

### Assar na grelha

Na grelha a carne fica especialmente estaladiça de todos os lados.

Consoante o tamanho e o tipo de carne, deite até ½ litro(s) de água no tabuleiro universal. As gotas de gordura e o suco do assado são recolhidos. Pode preparar um molho a partir do suco produzido pelo assado. Além disso, é produzido menos fumo e o interior do aparelho fica mais limpo.

Insira o tabuleiro universal com a grelha colocada no nível indicado. Certifique-se de que a grelha assenta corretamente sobre o tabuleiro universal.

→ "Acessórios" na página 11

### Assar e estufar num recipiente

É mais confortável assar e estufar num recipiente. É mais fácil retirar o recipiente com o assado do interior do aparelho e preparar o molho diretamente no recipiente.

Utilize apenas recipientes apropriados para levar ao forno. Verifique se o recipiente que escolheu cabe no interior do aparelho.

Recipientes de vidro são os mais apropriados. Colocar o recipiente de vidro quente sobre uma base seca. Se a base estiver húmida ou fria, o vidro pode estalar.

Junte um pouco mais de líquido à carne magra. No recipiente de vidro, o fundo do recipiente deve ficar coberto até aprox. ½ cm de altura.

A quantidade do líquido depende do tipo de carne, do material do recipiente e da utilização ou não de uma tampa. Se preparar carne numa assadeira de metal escura ou esmaltada, é necessário deitar mais líquido do que se fosse num recipiente de vidro.

Durante o assado, o líquido evapora do recipiente de vidro. Se necessário, deite mais líquido com cuidado.

As assadeiras reluzentes em aço inoxidável ou alumínio refletem o calor como um espelho e são, por isso, apenas parcialmente adequadas. A carne coze lentamente e cora menos. Utilize uma temperatura mais elevada e/ou um tempo de cozedura mais prolongado.

Respeite as indicações do fabricante do seu recipiente para assados.

### Recipiente aberto

Para assar carne, é preferível utilizar uma assadeira alta. Coloque a assadeira sobre a grelha. Se não tiver um recipiente adequado, utilize o tabuleiro universal.

### Recipiente fechado

Com o recipiente fechado, o interior do aparelho fica visivelmente mais limpo durante a preparação. Certifique-se de que a tampa cabe e fecha bem. Coloque o recipiente sobre a grelha.

A distância entre a carne e a tampa tem de ser de, pelo menos, 3 cm. O volume da carne pode aumentar.

Ao abrir a tampa depois de cozinhar, pode sair vapor muito quente. Levante a parte de trás da tampa, para que o vapor quente possa sair para o outro lado.

Para estufar, pode ser necessário saltear a carne antes. Para o molho do estufado, adicione água, vinho, vinagre ou algo semelhante. O fundo do recipiente deve ficar coberto até 1-2 cm de altura.

Durante o assado, o líquido evapora do recipiente de vidro. Se necessário, deite mais líquido com cuidado.

A carne também pode ficar estaladiça se cozinhada numa assadeira fechada. Para tal, utilize uma assadeira com tampa de vidro e regule uma temperatura mais elevada.

### Grelhar

Mantenha a porta do aparelho fechada com o grill em funcionamento. Nunca grelhe com a porta do aparelho aberta.

Insira o tabuleiro universal com a grelha colocada no nível indicado. As gotas de gordura são recolhidas. Certifique-se de que a grelha assenta corretamente sobre o tabuleiro universal. → "Acessórios" na página 11

**Conselho:** No caso de grelhados muito gordurosos, não insira o tabuleiro universal diretamente sob a grelha, mas no nível 2.

Se possível, escolha grelhados que tenham um peso e uma espessura idênticos. Desta forma, vão corar de modo uniforme e ficam bem suculentos. Coloque os grelhados diretamente sobre a grelha.

Vire os grelhados com uma pinça para grelhados. Se espetar um garfo na carne, a carne perde suco e fica seca.

### Conselhos

- É normal que a resistência do grelhador esteja sempre a ligar e desligar-se. A frequência com que isto acontece depende da potência do grelhador regulada.
- Pode haver produção de fumo enquanto grelha.

### Valores de regulação recomendados

Na tabela encontra o tipo de aquecimento ideal para inúmeras receitas de carne. A temperatura e o tempo de cozedura variam em função da quantidade, da composição e da temperatura dos alimentos. Por esse motivo, são indicadas zonas de regulação. Comece por

experimentar os valores mais baixos. Se necessário, regule para um valor mais elevado da próxima vez.

Os valores de regulação são aplicáveis à introdução da carne, acabada de sair do frigorífico, no aparelho frio. Assim, poupará até cerca de 20% de energia. Ao pré-aquecer, estará a reduzir os tempos de cozedura indicados em alguns minutos.

Na tabela encontra informações sobre nacos para assar com sugestões de peso. Se pretender assar um naco mais pesado, utilize obrigatoriamente a temperatura mais baixa. No caso de ter vários nacos para assar, oriente-se pelo peso do naco mais pesado a fim de determinar o tempo de cozedura. Cada peça deve ter aproximadamente o mesmo peso.



Em regra, quanto maior for um assado, tanto menor é a temperatura e, em consequência, tanto maior o tempo de cozedura.



















Vire o assado e o grelhado após aprox. 1/2 a 2/3 do tempo indicado.

Se pretender preparar um prato sem seguir nenhuma receita específica, oriente-se por um prato semelhante da tabela. Encontra informações adicionais nas dicas sobre assados, estufados e grelhados no final da tabela dos valores de regulação.

Retire os acessórios não utilizados do interior do aparelho. Assim, obterá um ótimo resultado de cozedura e poupará até cerca de 20% de energia.

Tipos de aquecimento usados:

-  Calor superior/inferior
-  Grelhar com ar circundante
-  Grelhar, grande quantidade

Prato	Acessórios/recipiente	Nível	Tipo de aquecimento	Temperatura em °C	Potência do grelhador	Tempo de duração em min.
<b>Carne de porco</b>						
Carne de porco para assar sem courato, p. ex. cachaço, 1,5 kg	Recipiente aberto	2		180-190	-	110-130
Carne de porco para assar com courato, p. ex. pá, 2 kg	Grelha	2		190-200	-	130-140
Lombo de porco assado, 1,5 kg	Recipiente aberto	2		220-230	-	70-80
Lombinho de porco, 400 g	Grelha	3		220-230	-	20-25
Carne de porco defumada com osso, 1 kg (com um pouco de água adicionada)	Recipiente fechado	2		210-230	-	70-90
Bifes de porco, 2 cm de espessura	Grelha	5		-	2	16-20
Medalhões de porco, 3 cm de espessura	Grelha	5		-	3*	8-12
<b>Carne de vaca</b>						
Lombo de vaca, no ponto, 1 kg	Grelha	2		210-220	-	40-50
Carne de vaca para estufar, 1,5 kg	Recipiente fechado	2		200-220	-	130-160
Rosbife, no ponto, 1,5 kg	Grelha	2		220-230	-	60-70
Bife, 3 cm de espessura, no ponto	Grelha	5		-	3	15-20
Hambúrguer, 3-4 cm de altura	Grelha	4		-	3	25-30
<b>Carne de vitela</b>						
Carne de vitela para assar, 1,5 kg	Recipiente aberto	2		160-170	-	100-120
Perna de vitela, 1,5 kg	Recipiente aberto	2		200-210	-	100-120
<b>Carne de borrego</b>						
Perna de borrego sem osso, no ponto, 1,5 kg	Recipiente aberto	2		170-190	-	50-80
Lombo de borrego com osso***	Grelha	2		180-190	-	40-50
Costeleta de borrego**	Grelha	5		-	3	12-16
<b>Salsichas</b>						
Salsichas grelhadas	Grelha	4		-	3	10-15
<b>Pratos de carne</b>						
Rolo de carne picada, 1 kg	Recipiente aberto	2		170-180	-	60-70

\* pré-aquecer

\*\* Introduzir o tabuleiro universal no nível 2

\*\*\* sem virar

## Dicas para assar, estufar e grelhar

O interior do aparelho fica muito sujo.	Prepare os seus alimentos numa assadeira tapada ou utilize a chapa para grelhados. Se utilizar a chapa para grelhados, obterá resultados excelentes. A chapa para grelhados pode ser comprada posteriormente como acessório especial.
O assado ficou muito escuro e a crosta ficou com partes queimadas e/ou o assado ficou muito seco.	Verifique o nível e a temperatura. Para a próxima vez, selecione uma temperatura mais baixa e, se necessário, reduza o tempo do assado.
A crosta ficou muito fina.	Aumente a temperatura ou ligue o grill por breves instantes no fim do assado.
O assado tem bom aspeto mas o molho ficou queimado.	Para a próxima vez, opte por um tabuleiro mais pequeno e, se necessário, junte mais líquido.
O assado tem bom aspeto mas o molho ficou muito claro e aguado.	Para a próxima vez, opte por um recipiente maior e, se necessário, junte menos líquido.
Ao estufar, a carne fica esturricada.	O recipiente tem de ter uma tampa adequada e vedar bem. Reduza a temperatura e, se necessário, adicione mais líquido durante o estufado.
O grelhado fica ressequido.	Deite sal na carne só depois de estar grelhada. O sal retém a água da carne. Não espete os grelhados ao virar. Utilize uma pinça para voltar grelhados.

## Peixe

O seu aparelho permite-lhe escolher entre vários tipos de aquecimento para a preparação de pratos de peixe. Nas tabelas dos valores de regulação encontra as regulações ideais para muitos pratos.

Não é necessário virar peixes inteiros. Coloque o peixe inteiro de barriga para baixo, com as barbatanas dorsais para cima, no interior do aparelho. Para dar mais estabilidade ao peixe, enfie uma batata cortada ao meio ou um pequeno recipiente termorresistente na barriga do peixe.

Saberá que o peixe está cozinhado, se a barbatana dorsal se soltar facilmente.

### Assar e grelhar na grelha

Insira o tabuleiro universal com a grelha colocada no nível indicado. Certifique-se de que a grelha assenta corretamente sobre o tabuleiro universal.

→ "Acessórios" na página 11

**Conselho:** No caso de grelhados muito gordurosos, não insira o tabuleiro universal diretamente sob a grelha, mas no nível 2.

Consoante o tamanho e o tipo de peixe, deite até ½ litro(s) de água no tabuleiro universal. O líquido que escorre é recolhido. É produzido menos fumo e o interior do aparelho fica mais limpo.

Mantenha a porta do aparelho fechada com o grill em funcionamento. Nunca grelhe com a porta do aparelho aberta.

Se possível, escolha grelhados que tenham um peso e uma espessura idênticos. Desta forma, vão corar de modo uniforme e ficam bem suculentos. Coloque os grelhados diretamente sobre a grelha.

Vire os grelhados com uma pinça para grelhados. Se espetar o peixe com um garfo, a carne perde suco e seca.

## Conselhos

- É normal que a resistência do grelhador esteja sempre a ligar e desligar-se. A frequência com que isto acontece depende da potência do grelhador regulada.
- Pode haver produção de fumo enquanto grelha.

### Assar e estufar em recipientes

Utilize apenas recipientes apropriados para levar ao forno. Verifique se o recipiente que escolheu cabe no interior do aparelho.

Recipientes de vidro são os mais apropriados. Colocar o recipiente de vidro quente sobre uma base seca. Se a base estiver húmida ou fria, o vidro pode estalar.

As assadeiras reluzentes em aço inoxidável ou alumínio refletem o calor como um espelho e são, por isso, apenas parcialmente adequadas. O peixe coze lentamente e cora menos. Utilize uma temperatura mais elevada e/ou um tempo de cozedura mais prolongado.

Respeite as indicações do fabricante do seu recipiente para assados.

### Recipiente aberto

Para preparar um peixe inteiro, é preferível utilizar uma assadeira alta. Coloque a assadeira sobre a grelha. Se não tiver um recipiente adequado, utilize o tabuleiro universal.

### Recipiente fechado

Com o recipiente fechado, o interior do aparelho fica visivelmente mais limpo durante a preparação.

Certifique-se de que a tampa cabe e fecha bem. Coloque o recipiente sobre a grelha.

Para estufar, deite no recipiente duas a três colheres de sopa de líquido ou um pouco de sumo de limão ou vinagre.

Ao abrir a tampa depois de cozinhar, pode sair vapor muito quente. Levante a parte de trás da tampa, para que o vapor quente possa sair para o outro lado.

O peixe também pode ficar estaladiço se cozinhado numa assadeira fechada. Para tal, utilize uma assadeira com tampa de vidro e regule uma temperatura mais elevada.



## Valores de regulação recomendados

Na tabela encontra o tipo de aquecimento ideal para as suas receitas de peixe. A temperatura e o tempo de cozedura variam em função da quantidade, da composição e da temperatura dos alimentos. Por esse motivo, são indicadas zonas de regulação. Comece por experimentar os valores mais baixos. Se necessário, regule para um valor mais elevado da próxima vez.

Os valores de regulação são aplicáveis à introdução do peixe, acabado de sair do frigorífico, no aparelho frio. Assim, poupará até cerca de 20% de energia. Ao pré-aquecer, estará a reduzir os tempos de cozedura indicados em alguns minutos.

Na tabela encontra informações sobre pratos de peixe com sugestões de peso. Se pretender preparar um peixe mais pesado, utilize obrigatoriamente a temperatura mais baixa. No caso de vários peixes, oriente-se pelo peso do peixe mais pesado a fim de determinar o tempo de cozedura. Cada peixe deve ter aproximadamente o mesmo peso.



Em regra, quanto maior for um peixe, tanto mais baixa é a temperatura e, em consequência, tanto maior o tempo de cozedura.







Se não tiver sido colocado de barriga, vire o peixe após aprox. 1/2 a 2/3 do tempo indicado.

**Conselho:** Utilize apenas papel manteiga, que é apropriado para a temperatura selecionada. Corte sempre o papel manteiga em excesso.

Retire os acessórios não utilizados do interior do aparelho. Assim, obterá um ótimo resultado de cozedura e poupará até cerca de 20% de energia.

Tipos de aquecimento usados:

-  Calor superior/inferior
-  Grelhar com ar circundante
-  Grelhar, grande quantidade

Prato	Acessórios / recipiente	Nível	Tipo de aquecimento	Temperatura em °C	Potência do grelhador	Tempo de duração em min.
<b>Peixe</b>						
Peixe, grelhado, inteiro 300 g, p. ex. truta	Grelha	2		170-190	-	20-30
Peixe, grelhado, inteiro 1,5 kg, p. ex. salmão	Grelha	2		170-190	-	30-40
<b>Filetes de peixe</b>						
Filete de peixe, simples, grelhado	Grelha	4		-	1*	15-25
<b>Postas de peixe</b>						
Posta de peixe, 3 cm de espessura**	Grelha	4		-	3	10-20
<b>Peixe, congelado</b>						
Filete de peixe, simples	Recipiente fechado	2		210-230	-	20-30
Filete de peixe, gratinado	Grelha	2		200-220	-	45-60
Barrinhas de peixe (virar de vez em quando)	Tabuleiro universal	3		200-220	-	20-30
* pré-aquecer						
** Introduzir o tabuleiro universal no nível 2						

## Legumes e acompanhamentos

Aqui encontra informações sobre a preparação de legumes grelhados, batatas e produtos de batata ultracongelados.

Retire os acessórios não utilizados do interior do aparelho. Assim, obterá um ótimo resultado de cozedura e poupará energia.

### Níveis

Utilize os níveis indicados.

### Preparação num só nível

Oriente-se pelas indicações constantes da tabela.

### Preparação em dois níveis

Utilize ar quente circulante 4D. Os tabuleiros que tiverem sido introduzidos ao mesmo tempo não têm necessariamente de ficar prontos ao mesmo tempo.

- Tabuleiro universal: nível 3
- Tabuleiro: nível 1

### Acessórios

Certifique-se de que utiliza sempre acessórios adequados e que os introduz corretamente.

### Grelha

Inserir a grelha com o lado aberto virado para a porta do aparelho e a curvatura virada para baixo.

### Tabuleiro universal ou tabuleiro

Inserir o tabuleiro universal ou tabuleiro cuidadosamente até ao fim, com a parte arredondada virada para a porta do aparelho.

### Papel manteiga

Utilize apenas papel manteiga, que é apropriado para a temperatura selecionada. Corte sempre o papel manteiga em excesso.

### Valores de regulação recomendados



Na tabela encontra o tipo de aquecimento ideal para diversas receitas. A temperatura e o tempo variam em função da quantidade e da composição dos alimentos. Por esse motivo, são indicadas zonas de regulação. Comece por experimentar os valores mais baixos. Uma







temperatura mais baixa permite tostar de um modo uniforme. Se necessário, regule para um valor mais elevado da próxima vez.

Os valores de regulação são aplicáveis à introdução do prato no aparelho frio. Ao pré-aquecer, estará a reduzir os tempos indicados em alguns minutos.

Se pretender preparar um prato sem seguir nenhuma receita específica, oriente-se por um prato semelhante da tabela.

Tipos de aquecimento usados:

-  Ar quente circulante 4D
-  Grelhar, grande quantidade
-  Potência para pizzas

Prato	Acessórios	Nível	Tipo de aquecimento	Temperatura em °C	Potência do grelhador	Duração em min.
<b>Pratos de legumes</b>						
Legumes grelhados	Tabuleiro universal	5		-	3	10-15
<b>Batatas</b>						
Batatas assadas, em metades	Tabuleiro universal	3		160-180	-	45-60
<b>Produtos de batata, congelados</b>						
Batatas salteadas	Tabuleiro universal	3		200-220	-	25-35
Batatas recheadas	Tabuleiro universal	3		190-210	-	20-30
Croquetes	Tabuleiro universal	3		200-220	-	25-35
Batatas fritas	Tabuleiro universal	3		190-210	-	25-35
Batatas fritas, 2 níveis	Tabuleiro universal + tabuleiro	3+1		190-210	-	30-40

### Iogurte

Com o seu aparelho pode fabricar o seu próprio iogurte.

### Preparar iogurte

Retire acessórios e as estruturas de suporte do interior do aparelho. O interior do aparelho tem de estar vazio.

1. Aquecer 1 litro de leite (3,5 % de gordura) na placa de cozinhar a 90 °C e deixar arrefecer a 40 °C. No caso de leite ultrapasteurizado, basta aquecer a 40 °C.

2. Adicionar 150 g de iogurte (refrigerado).
3. Deitar em taças ou pequenos frascos e cobrir com película aderente.
4. Colocar as taças ou os frascos no fundo do aparelho e preparar tal como indicado.
5. Após a preparação, coloque o iogurte no frigorífico para arrefecer.

Tipo de aquecimento usado:

-  Ar quente circulante 4D

Prato	Acessórios	Nível	Tipo de aquecimento	Temperatura em °C	Tempo de duração em horas
Iogurte	Formas para doses individuais	Base do forno		40-45	8-9

## Economizar energia com os tipos de aquecimento Eco

Com os tipos de aquecimento energeticamente eficientes Ar quente circulante Eco e Calor superior/inferior Eco pode poupar energia ao cozinhar os seus pratos.

Coloque os pratos no interior do aparelho frio e vazio. Só assim conseguirá uma otimização energética. Mantenha a porta do aparelho fechada durante a cozedura.

Retire os acessórios não utilizados do interior do aparelho. Assim, obterá um ótimo resultado de cozedura e poupará energia.

Utilize apenas acessórios originais do seu aparelho. Eles adequam-se na perfeição ao interior do aparelho e aos modos de funcionamento.

### Acessórios

Certifique-se de que utiliza sempre acessórios adequados e que os introduz corretamente.

### Grelha

Inserir a grelha com o lado aberto virado para a porta do aparelho e a curvatura virada para baixo.

### Tabuleiro universal ou tabuleiro

Inserir o tabuleiro universal ou tabuleiro cuidadosamente até ao fim, com a parte arredondada virada para a porta do aparelho.

### Formas e recipientes para bolos

As mais apropriadas são as formas escuras em metal. Elas permitem-lhe poupar até 35 por cento de energia.

Os recipientes em aço inoxidável ou alumínio refletem o calor como um espelho. Recipientes não refletores em esmalte, vidro termorresistente ou alumínio fundido são os mais apropriados.

As formas em folha-de-Flandres, cerâmica ou vidro prolongam o tempo de cozedura e o bolo não coze de modo uniforme.

### Papel manteiga



Utilize apenas papel manteiga, que é apropriado para a temperatura selecionada. Corte sempre o papel manteiga em excesso.

















### Valores de regulação recomendados

Aqui encontra indicações sobre vários pratos. A temperatura e o tempo de cozedura variam em função da quantidade e composição da massa. Por esse motivo, são indicadas zonas de regulação. Comece por experimentar os valores mais baixos. Uma temperatura mais baixa permite tostar os bolos de um modo uniforme. Se necessário, regule para um valor mais elevado da próxima vez.

**Conselho:** Os tempos de cozedura não podem ser reduzidos aumentando a temperatura. Isso faria com que os bolos ou produtos de pastelaria ficassem cozidos apenas por fora, mas crus por dentro.

Tipos de aquecimento usados:

-  Ar quente circulante eco
-  Calor superior/inferior eco

Prato	Acessórios / recipiente	Nível	Tipo de aquecimento	Temperatura em °C	Tempo de duração em min.
<b>Bolos em formas</b>					
Bolo de massa batida na forma	Forma redonda baixa com abertura/de bolo inglês	2		140-160	60-80
Base de tarte de massa batida	Forma de tarte	2		150-170	20-30
Massa, 2 ovos	Forma de tarte	2		150-170	20-30
Bolo simples, 3 ovos	Forma de mola com Ø 26 cm	2		160-170	25-40
Bolo simples, 6 ovos	Forma de mola com Ø 28 cm	2		150-160	50-60
Bolo lêvedo redondo	Forma de "Gugelhupf"	2		150-170	50-70
<b>Bolo no tabuleiro</b>					
Bolo de massa batida com cobertura seca	Tabuleiro	3		150-170	25-40
Bolo com massa de tarte e cobertura seca	Tabuleiro	3		170-180	25-35
Torta enrolada	Tabuleiro	3		180-190	15-20
Trança levedada, coroa levedada	Tabuleiro	3		160-170	25-35
Bolo lêvedo com cobertura seca	Tabuleiro	3		160-180	15-20
<b>Bolos pequenos</b>					
Queques	Tabuleiro para queques	2		160-180	15-25
Bolinhos	Tabuleiro	3		150-160	25-35
Bolinhos, 2 níveis	Tabuleiro + tabuleiro universal	3+1		150-160	30-40
Folhado	Tabuleiro	3		170-190	20-35
Bolo de massa de choux	Tabuleiro	3		200-220	35-45

Prato	Acessórios / recipiente	Nível	Tipo de aquecimento	Temperatura em °C	Tempo de duração em min.
Bolachas	Tabuleiro	3		140-160	15-30
Biscoitos	Tabuleiro	3		140-150	25-35
Bolos lêvedos pequenos	Tabuleiro	3		160-180	25-35
<b>Pão &amp; pãezinhos</b>					
Pão de mistura, 1,5 kg	Forma de bolo inglês	2		200-210	35-45
Pão árabe	Tabuleiro universal	3		250-275	15-20
Pãezinhos, doces, frescos	Tabuleiro	3		170-190	15-20
Pãezinhos, frescos	Tabuleiro	3		180-200	20-30
<b>Carne</b>					
Carne de porco para assar sem courato, p. ex. cachaço, 1,5 kg	Recipiente aberto	2		180-190	120-140
Carne de vaca para estufar, 1,5 kg	Recipiente fechado	2		200-220	140-160
Carne de vitela para assar, 1,5 kg	Recipiente aberto	2		170-180	110-130
<b>Peixe</b>					
Peixe, estufado, inteiro 300 g, p. ex. truta	Recipiente fechado	2		190-210	25-35
Peixe, estufado, inteiro 1,5 kg, p. ex. salmão	Recipiente fechado	2		190-210	45-55
Filete de peixe, simples, estufado	Recipiente fechado	2		190-210	15-25

## Acrilamida nos alimentos

A acrilamida forma-se sobretudo em produtos à base de batata e cereais preparados a altas temperaturas,

como p. ex. batatas fritas, torradas, pãezinhos, pão ou bolinhos e bolachinhas de pastelaria (biscoitos, pães e bolos de especiarias, speculoos).

### Dicas para a preparação isenta de acrilamida

Avisos gerais	<ul style="list-style-type: none"> <li>■ Mantenha os tempos de cozedura o mais curtos possível.</li> <li>■ Os alimentos devem tostar até adquirirem um tom dourado, não devem ficar muito escuros.</li> <li>■ Os alimentos maiores e mais grossos contêm menos acrilamida.</li> </ul>
Cozer	Com Calor superior/inferior no máx. a 200 °C. Com Ar quente circulante no máx. a 180 °C.
Bolachas	Com Calor superior/inferior no máx. a 190 °C. Com Ar quente circulante no máx. a 170 °C. O ovo ou a gema de ovo reduzem a formação de acrilamida.
Batatas fritas no forno	Dispor num tabuleiro de modo uniforme e numa só camada. Não dispor mais de 400 g por tabuleiro, para que as batatas não fiquem ressequidas.

## Desidratar

Com ar quente circulante 4D pode desidratar com resultados extraordinários. Esta forma de conservar os alimentos concentra as substâncias aromatizantes graças à eliminação da água.

Utilize apenas fruta, legumes e ervas aromáticas em boas condições e lave-os bem. Cubra a grelha com papel manteiga ou papel vegetal. Deixe a fruta escorrer bem e seque-a.

Corte-a, se necessário, em pedaços iguais ou fatias finas. Coloque a fruta com casca no recipiente com a superfície cortada virada para cima. Certifique-se de que tanto a fruta como os cogumelos não ficam sobrepostos na grelha.

Rale os legumes e branqueie-os de seguida. Escolha bem os legumes branqueados e distribua-os uniformemente sobre a grelha.

Seque as ervas aromáticas com o talo. Distribua as ervas aromáticas uniformemente e ligeiramente empilhadas sobre a grelha.

Para desidratar utilize os seguintes níveis:

- 1 grelha: nível 3
- 2 grelhas: nível 3+1

A fruta e os legumes muito sumarentos devem ser virados várias vezes. Depois de secar, separe de imediato os alimentos desidratados do papel.

## Valores de regulação recomendados

Na tabela encontra as regulações para desidratar vários alimentos. A temperatura e a duração dependem do tipo, da humidade, maturidade e espessura do alimento a desidratar. Quanto mais tempo deixar o alimento a desidratar, tanto mais eficaz será a sua conservação. Quanto mais finas forem as fatias, tanto mais rápida será a desidratação e o alimento

conservará melhor o seu aroma. Por esse motivo, são indicadas zonas de regulação.

Se pretender desidratar um alimento, oriente-se por um alimento semelhante da tabela.

Tipo de aquecimento usado:

-  Ar quente circulante 4D

Fruta, legumes e ervas aromáticas	Acessórios	Tipo de aquecimento	Temperatura em °C	Tempo de duração em horas
Frutos de sementes (rodela de maçã, 3 mm de espessura, 200 g por grelha)	1-2 grelhas		80	5-9
Fruta com caroço (ameixas)	1-2 grelhas		80	8-10
Raízes tuberosas (cenouras), raspadas, branqueadas	1-2 grelhas		80	5-8
Cogumelos laminados	1-2 grelhas		60	6-9
Ervas aromáticas, preparadas	1-2 grelhas		60	2-6

## Fazer compotas

Pode fazer compotas de frutas e legumes no seu aparelho.

### Aviso – Perigo de ferimentos!

Se os alimentos tiverem sido preparados incorretamente, os frascos de compota podem rebentar. Respeitar as indicações relativas à preparação de compotas.

### Frascos

Utilize apenas frascos de conserva limpos e sem danos. Utilize apenas anéis de borracha termorresistentes, limpos e sem danos. Verifique previamente os grampos e as molas.

Quando fizer compotas, utilize apenas frascos de conserva do mesmo tamanho e com o mesmo alimento. No interior do aparelho pode cozinhar em simultâneo o conteúdo de, no máximo, seis frascos de conserva com ½, 1 ou 1½ litros. Não utilize frascos maiores nem mais altos. As tampas podem rebentar.

Durante a confeção de compotas, os frascos de conserva não podem entrar em contacto uns com os outros no interior do aparelho.

### Preparar fruta e legumes

Utilize apenas fruta e legumes em excelentes condições. Lave-os bem.

Descasque a fruta e os legumes consoante o tipo, descaroe e triture, enchendo os frascos de conserva até aprox. 2 cm abaixo da borda.

### Fruta

Encha os frascos de conserva com a fruta e calda de açúcar quente sem espuma (aprox. 400 ml para um frasco de 1 litro). Num litro de água:

- aprox. 250 g de açúcar no caso de fruta doce
- aprox. 500 g de açúcar no caso de fruta ácida

### Legumes

Encha os frascos de conserva com os legumes e água quente fervida.

Lave as bordas dos frascos, pois têm de estar limpas. Coloque um anel de borracha húmido e uma tampa em cada frasco. Feche os frascos com os grampos. Coloque os frascos no tabuleiro universal, de maneira a que não se toquem. Deite 500 ml de água quente (aprox. 80 °C) no tabuleiro universal. Regule tal como é indicado na tabela.

### Terminar a confeção de compotas

#### Fruta

Após algum tempo, começam a surgir pequenas bolhas próximas umas das outras. Desligue o aparelho, assim que se formar o ponto pérola em todos os frascos de conserva. Uma vez decorrido o tempo de pós-aquecimento, retire os frascos do interior do aparelho.

#### Legumes

Após algum tempo, começam a surgir pequenas bolhas próximas umas das outras. Assim que se formar o ponto pérola em todos os frascos de conserva, reduza a temperatura para 120 °C e mantenha os frascos dentro do aparelho fechado para continuar a formar o ponto pérola, tal como indicado na tabela. Após este período, desligue o aparelho e, tal como indicado na tabela, aproveite o calor residual durante mais alguns minutos.

Depois de concluir a confeção, retire os frascos do interior do aparelho e coloque-os sobre um pano limpo. Não coloque os frascos quentes sobre uma superfície fria ou molhada, pois podem estalar. Tape os frascos de conserva para não entrar ar. Só retire os grampos quando os frascos tiverem arrefecido.

### Valores de regulação recomendados

Os tempos indicados na tabela dos valores de regulação são valores de referência para a confeção de compotas de fruta e legumes. Podem ser influenciados pela temperatura ambiente, pelo número de frascos, calor, pela quantidade e quantidade do conteúdo do frasco. Os dados dizem respeito a frascos

redondos de 1 litro. Antes de desligar, verifique se o ponto de pérola já se formou em todos os frascos. O processo de formação do ponto de pérola começa após aprox. 30-60 minutos.

Tipo de aquecimento usado:

-  Ar quente circulante 4D

Fazer compotas	Recipiente	Nível	Tipo de aquecimento	Temperatura em °C	Tempo de duração em min.
Legumes, p. ex. cenouras	Frasco de 1 litro	1		160-170	até atingir o ponto pérola:30-40
				120	a partir do ponto pérola: 30-40
				-	Calor residual: 30
Legumes, p. ex. pepinos	Frasco de 1 litro	1		160-170	até atingir o ponto pérola: 30-40
				-	Calor residual: 30
Fruta com caroço, p. ex. cerejas, ameixas	Frasco de 1 litro	1		160-170	até atingir o ponto pérola:30-40
				-	Calor residual:35
Frutos de sementes, p. ex. maçãs, morangos	Frasco de 1 litro	1		160-170	até atingir o ponto pérola:30-40
				-	Calor residual: 25

### Deixar levedar a massa

Pode deixar levedar massa lêveda mais depressa dentro do aparelho do que à temperatura ambiente. Utilize o tipo de aquecimento Calor superior/inferior. Coloque o aparelho em funcionamento apenas depois de ter arrefecido completamente.

Deixe levedar a massa lêveda sempre duas vezes. Respeite as indicações contidas nas tabelas dos valores de regulação para a 1.ª e a 2.ª fermentações (fermentação da massa e fermentação individual).

#### Fermentação da massa

Regule tal como é indicado na tabela e aqueça o aparelho. Coloque o recipiente com a massa sobre a grelha.

Durante o processo de cozedura, não abra a porta do aparelho para não haver perda de humidade. Cubra a massa.

### Fermentação individual

Coloque o bolo no nível indicado na tabela.





Se pretender pré-aquecer, a fermentação individual ocorre fora do aparelho, num local quente.

### Valores de regulação recomendados

A temperatura e o tempo de cozedura variam em função do tipo e da quantidade dos ingredientes. Por esse motivo, as indicações constantes da tabela dos valores de regulação são valores de referência.

Tipo de aquecimento usado:

-  Calor superior/inferior

Prato	Acessórios / recipiente	Nível	Tipo de aquecimento	Passo	Temperatura em °C	Tempo de duração em min.
Massa lêveda, ligeira	Taça	2		Fermentação da massa	35-40	25-30
	Tabuleiro	2		Fermentação individual	35-40	10-20
Massa lêveda, consistente e rica em matéria gorda	Taça	2		Fermentação da massa	35-40	20-40
	Tabuleiro	2		Fermentação individual	35-40	15-25

## Descongelo

O tipo de aquecimento Descongelo serve para descongelar fruta, legumes e bolos ultracongelados. De preferência, descongelar as aves, a carne e o peixe no frigorífico.

Para descongelar utilize os seguintes níveis:

- 1 grelha: nível 2
- 2 grelhas: nível 3+1

### Valores de regulação recomendados

As indicações de tempo constantes da tabela são valores de referência. Variam em função da qualidade, da temperatura de congelação (-18°C) e da composição dos alimentos. São indicados intervalos de tempo. Comece por regular o tempo mais curto e prolongue-o, se necessário.

**Conselho:** Os alimentos que foram congelados espalmados ou em doses individuais descongelam mais rapidamente do que se tiverem sido congelados em bloco.

Retire os alimentos congelados da embalagem e coloque-os na grelha, dentro de um recipiente adequado.

Entretanto, vire ou mexa os alimentos uma ou duas vezes. Os bocados grandes devem ser virados várias vezes. Vá separando os alimentos ou retire do interior do aparelho as partes já descongeladas.

Deixe os alimentos descongelados repousar ainda 10 a 30 minutos no aparelho desligado até não se registarem diferenças de temperatura.

Tipo de aquecimento usado:

-  Descongelo

Prato	Acessórios	Nível	Tipo de aquecimento	Temperatura em °C	Tempo de duração em min.
<b>Pão, pãezinhos</b>					
Pão & pãezinhos em geral	Tabuleiro	2		50	40-70
<b>Bolos</b>					
Bolos, suculentos	Tabuleiro	2		50	70-90
Bolos, secos	Tabuleiro	2		60	60-75

## Manter quente

Com o tipo de aquecimento Calor superior/ inferior a 70 °C pode manter quentes pratos acabados de confeccionar. Desta forma, evitará a formação de condensação e não precisa de lavar o interior do aparelho.

Os pratos acabados de confeccionar não devem ser mantidos quentes durante mais de duas horas. Tenha em atenção que, enquanto estão a ser aquecidos, muitos pratos continuam a cozinhar. Se necessário, tape os pratos.

## Refeições de teste

Estas tabelas foram elaboradas para institutos de ensaio, a fim de facilitar os ensaios e testes do aparelho.

Segundo a norma EN 60350-1:2013 ou CEI 60350-1:2011.

### Cozer

Os bolos que tiverem sido introduzidos ao mesmo tempo sobre tabuleiros ou em formas não têm necessariamente de ficar prontos ao mesmo tempo.

Níveis para cozer em dois níveis:

- Tabuleiro universal: nível 3  
Tabuleiro: nível 1
- Formas sobre a grelha  
primeira grelha: nível 3  
segunda grelha: nível 1

Níveis para cozer em três níveis:

- Tabuleiro: nível 5
- Tabuleiro universal: nível 3
- Tabuleiro: nível 1

### Bolo de maçã coberto

Bolo de maçã coberto num só nível: dispor as formas de mola escuras uma ao lado da outra.

Bolo de maçã coberto em dois níveis: dispor as formas de mola escuras uma sobre a outra.

Bolos em formas de mola em folha-de-flandres: cozer num só nível com calor superior/inferior. Utilize o tabuleiro universal em vez da grelha e coloque a forma de mola por cima.



### Pão-de-ló de água















Pão-de-ló de água em dois níveis: dispor as formas de mola na grelha, uma sobre a outra.

### Conselhos

- Os valores de regulação são aplicáveis à introdução no aparelho frio.
- Respeite as indicações relativas ao pré-aquecimento contidas nas tabelas. Os valores de regulação não preveem o aquecimento rápido.
- Para cozer, utilize primeiro a mais baixa das temperaturas indicadas.

Tipos de aquecimento usados:

-  Ar quente circulante 4D
-  Calor superior/inferior
-  Potência para pizzas

Prato	Acessórios	Nível	Tipo de aquecimento	Temperatura em °C	Tempo de duração em min.
<b>Cozer</b>					
Biscoitos***	Tabuleiro	3		140-150*	25-40
Biscoitos***	Tabuleiro	3		140-150*	25-40
Biscoitos, 2 níveis***	Tabuleiro universal + tabuleiro	3+1		140-150*	30-40
Biscoitos, 3 níveis***	Tabuleiros + tabuleiro universal	5+3+1		130-140*	35-55
Bolinhos***	Tabuleiro	3		160*	20-30
Bolinhos***	Tabuleiro	3		150*	25-35
Bolinhos, 2 níveis***	Tabuleiro universal + tabuleiro	3+1		150*	25-35
Bolinhos, 3 níveis***	Tabuleiros + tabuleiro universal	5+3+1		140*	35-45
Pão-de-ló de água**	Forma de mola com Ø 26 cm	2		160-170*	25-35
Pão-de-ló de água**	Forma de mola com Ø 26 cm	2		160-170*	25-35
Pão-de-ló de água, 2 níveis**	Forma de mola com Ø 26 cm	3+1		150-170*	30-50
Bolo de maçã coberto	2 formas de chapa preta Ø 20 cm	2		170-180	60-80
Bolo de maçã coberto	2 formas de chapa preta Ø 20 cm	2		180-200	60-80
Bolo de maçã coberto, 2 níveis	2 formas de chapa preta Ø 20 cm	3+1		170-190	70-90

\* pré-aquecer

\*\* pré-aquecer, não utilize a função de aquecimento rápido

\*\*\* Pré-aquecer 5 min., não utilize a função de aquecimento rápido



**Grelhar**

Adicionalmente, coloque o tabuleiro universal. O líquido é recolhido e o interior do aparelho fica mais limpo.

Tipo de aquecimento usado:

- Grelhar, grande quantidade

Prato	Acessórios	Nível	Tipo de aquecimento	Potência do grelhador	Tempo de duração em min.
<b>Grelhar</b>					
Dourar tostas*	Grelha	5	<input type="checkbox"/>	3	4-6
Hambúrgueres de vaca, 12 unidades**	Grelha	4	<input type="checkbox"/>	3	25-30
* não pré-aquecer					
** virar após 2/3 do tempo total					







**Robert Bosch Hausgeräte GmbH**

Carl-Wery-Straße 34

81739 München

Germany

**[www.bosch-home.com](http://www.bosch-home.com)**



9001099943

950316