



Register your new Bosch now:
www.bosch-home.com/welcome



Tvättmaskin
WAW32698SN



BOSCH

sv Bruks- och uppställningsanvisning

Din nya tvättmaskin

Du har köpt en Bosch-tvättmaskin.

Ta några minuter och läs bruksanvisningen, så att du lär dig tvättmaskinens fördelar.

Varje tvättmaskin som lämnar fabriken uppfyller kraven i Bosch kvalitetssäkring när det gäller funktion och felritt skick.

Mer information om våra produkter, tillbehör, reservdelar och service hittar du på vår webbsida www.bosch-home.com eller så kan du vända dig direkt till service.

Om bruks- och installationsanvisningen beskriver olika modeller finns avvikelserna angivna på respektive ställe.



Använd inte tvättmaskinen förrän du läst bruks- och installationsanvisningen!

Illustrationsregler

Varning!

Kombinationen av symbol och varningstext varnar för möjliga risksituationer. Livsfara eller risk för personskador om du inte följer anvisningarna.

Obs!

Varningstexten varnar för en eventuellt farlig situation. Risk för sak- och/eller miljöskador om du inte följer anvisningarna.

Anvisning/tips

Anvisningar om hur du använder enheten optimalt/nyttig information.

1. 2. 3. / a) b) c)

Siffror eller bokstäver markerar momenten.

■ / - / -

Rutor eller snedstreck markerar uppräkningspunkter.

Innehållsförteckning

 Avsedd användning	5	 Extra programinställningar	23
 Säkerhetsanvisningar	6	SpeedPerfect	23
Elsäkerhet	6	EcoPerfect	23
Risk för personskador!	6	Förtvätt	23
Barnsäkerhet	7	Extrasköljning	24
 Miljövärd	8	Skrynkelskydd	24
Förpackning/uttjänt maskin	8	 Så använder du maskinen	24
Spartips	8	Förberedelser	24
 Kort sammanfattning av det viktigaste	9	Slå på maskinen/välja program	24
 Lär dig enheten	10	Lägga tvätt i trumman	24
Tvättmaskin	10	Dosera och fylla på tvätt- och sköljmedel	25
Kontroller	11	Ändra programinställningarna	25
Display	12	Välja extra programinställningar	25
 Tvättgods	14	Starta programmet	26
Förbehandla tvätten	14	Barnspärr	26
Sortera tvätten	14	Fylla på tvätt	26
 Tvättmedel	15	Ändra programmet	26
Välja rätt tvättmedel	15	Avbryta programmet	27
Spara energi och tvättmedel	15	Programslut vid Sköljstopp	27
 Programöversikt	16	Programslut	27
Programvredets program	16	Ta ur tvätten/slå av maskinen	27
Stärkning	21	 Smart doseringssystem	28
Färgning/blekning	21	Smart doseringssystem i tvättmedelsfacket	28
Blöttläggning	21	Använda/fylla på doseringsbehållarna	28
 Programförinställningar	22	Användning till vardags	29
Temperatur	22	Bas-/grundinställningar	29
Centrifugeringsvarvtal	22	Manuell dosering	30
Färdig om	22	 Maskininställningar	31
i-DOS-Inställningar	23	Slå på inställningsläge	31
		Ändra signalvolym	31
		Slå på/av automatisk maskinavstängning	31
		Slå på/av indikeringssignal för trumrengöring	31
		Slå av inställningsläge	31

 Givare	32	 Uppställning och anslutning . .	43
Mängdautomatik	32	Medföljande tillbehör	43
System för obalanskontroll	32	Säkerhetsanvisningar	44
Aquasensor	32	Uppställningsplatsen	44
 Rengöring och skötsel	32	Uppställning på sockel eller trågolv	44
Hölje/kontroller	33	Uppställning på stativ med utdragslåda	44
Tvättrumman	33	Inbyggnad i köksinredning	44
Avkalkning	33	Ta bort transportsäkringarna	45
i-DOS-Tvättmedelsfack och hölje	33	Slang- och sladdlängder	45
Avloppspumpen igensatt, nödtömning	35	Vattenanslutning	46
Avloppsslangen är igensatt vid anslutningen på avloppsröret	35	Avlopp	47
Filtret i vattenanslutningen är igensatt	36	Nivellering	47
 Felsökning	36	Elanslutning	48
Nödoplåsning	36	Före 1:a tvättomgången	49
Information på displayen	37	Transport	50
Felsökning	38	 Aquastop-garanti	51
 Service	40		
 Förbrukningsvärden	41		
Huvudtvättprogrammets effekt- och vattenförbrukning, programtid och restfuktighet	41		
Effektivaste programmet för bomullstextilier	42		
 Tekniska data	42		



Avsedd användning

- Enheten är bara avsedd för normalt hemmabruk.
- Tvättmaskinen är avsedd för tvätt av textilier som tål maskintvätt och ylle som tål handtvätt.
- Avsedd för tvätt med kallt kranvatten och vanliga tvättmedel och tillsatser för tvättmaskin.
- Följ alltid tillverkarens anvisningar för dosering av tvättmedel, tillsatser och rengöringsmedel.
- Barn över 8 år och personer med begränsad fysisk, sensorisk eller mental färdighet eller som saknar erfarenhet eller kunskaper får bara använda enheten **under överinseende** av någon eller om någon ansvarar för att de **får lära sig hur man använder enheten**. Barn får inte göra rengöra eller sköta om maskinen utan uppsikt.
- Håll barn under 3 år på avstånd från tvättmaskinen.
- Skåpet är avsett att användas på en nivå upp till högst 4000 meter över havet.
- Håll husdjur borta från tvättmaskinen.

Innan du använder maskinen: Läs bruks- och installationsanvisningarna och all övrig information som följer med tvättmaskinen och följ anvisningarna. Spara dokumentationen för framtida bruk eller efterföljande ägare.

Säkerhetsanvisningar

Elsäkerhet

Varning **Livsfara!**

Risk för stötar vid kontakt med spänningssatta detaljer.

- Ta aldrig i kontakten med våta händer.
- Ta alltid tag i kontakten när du drar ur, inte i sladden. Annars kan du skada sladden.

Risk för personskador!

Varning **Risk för personskador!**

- Lyfter du tvättmaskinen i utstående delar (t.ex. luckan), så kan de gå av och ge personskador. Lyft inte tvättmaskinen i utstående detaljer.
- Ställer du dig på tvättmaskinen, så kan toppskivan gå sönder och ge personskador. Ställ dig inte på tvättmaskinen.

- Stöder/ställer du dig på öppen lucka kan tvättmaskinen välta och ge personskador. Stöd dig aldrig på öppen lucka.
- Sticker du in händerna i trumman när den roterar kan du skada händerna. Stick aldrig in handen när trumman roterar. Vänta tills trumman inte slutat rotera.

Varning **Risk för skållningsskador!**

Tvätt på hög temperatur innebär risk för skållningsskador vid kontakt med het tvättlösning, t.ex. om maskinen tömmer hett avlopp i tvättställ. Undvik kontakt med het tvättlösning.

Barnsäkerhet

Varning **Livsfara!**

Barn kan hamna i livsfarliga situationer eller bli skadade om de leker vid tvättmaskinen.

- Låt inte barn leka utan uppsikt vid tvättmaskinen!
- Barn får inte leka med tvättmaskinen!

Varning **Livsfara!**

Risk att barnen blir instängda maskinen, vilket kan medföra livsfara.

Uttjänta maskiner:

- dra ur kontakten.
- kapa sladden och ta bort den och kontakten.
- förstör lucklåset.

Varning **Kvävningsrisk!**

Risk att barn vid lek vecklar in sig i förpackningar/folier och förpackningsdelar eller drar dem över huvudet och kvävs. Håll barnen borta från förpackningar, folier och förpackningsdelar.

Varning **Förgiftningsrisk!**

Tvätt- och sköljmedel kan leda till förgiftning vid förtäring. Förvara tvätt- och sköljmedel oåtkomligt för barn.

Varning **Ögon-/hudirritation!**

Tvätt- och sköljmedel kan ge ögon-/hudirritation vid kontakt. Förvara tvätt- och sköljmedel oåtkomligt för barn.

Varning **Risk för personskador!**

Luckglaset blir hett vid tvätt på hög temperatur. Håll barn borta, så att de inte kommer i kontakt med den heta luckan.



Miljövård

Förpackning/uttjänt maskin



Släng förpackningen i återvinningen. Maskinen är märkt enligt EU-direktiv 2012/19/EG om elektriskt och elektroniskt avfall (Waste electrical and electronic equipment – WEEE). Direktivet anger ramen för återtagande och återvinning av gamla maskiner inom EU.

Spartips

- Lägg alltid i maximal tvättmängd för varje program. Programöversikt → *Sidan 16*
- Kör normalsmutsat tvättgods utan förtvätt.
- Du kan sänka tvättmedels- och effektförbrukningen vid lätt- och normalsmutsad tvätt. → *Sidan 15*
- Doserar du tvättmedlet med det **smarta doseringssystemet** (i-DOS) sparar du både tvättmedel och vatten.
- Temperaturvalen är baserade på skötselråden i textilierna. Maskinens tvättemperaturer kan avvika för att optimera effektb sparing och tvättresultat.
- **Info om effekt- och vattenförbrukning:** → *Sidan 12* indikeringarna ger info om relativ effekt- resp. vattenförbrukning i programmen du valt. Ju fler indikeringar som lyser, desto högre är resp. förbrukning. Du kan alltså jämföra förbrukningen i programmen vid olika programinställningar och sedan välja en effekt- resp. vattensnål programinställning.
- **Energisparläge:** displaybelysningen slocknar efter några minuter,  blinkar. Tryck på någon av knapparna för att slå på belysningen. Energisparläget är inte på när programmet är igång.
- **Automatisk avstängning:** om du inte använder maskinens kontroller på ett tag, så slår den automatiskt av före och efter programmet för att spara effekt. Du slår på maskinen igen genom att trycka på huvudbrytaren. Slå på/av funktionen → *Sidan 31*
- Ska du torktumla tvätten efteråt, ställ in det centrifugeringsvarvtal som torktumlarens bruksanvisning anger.



Kort sammanfattning av det viktigaste

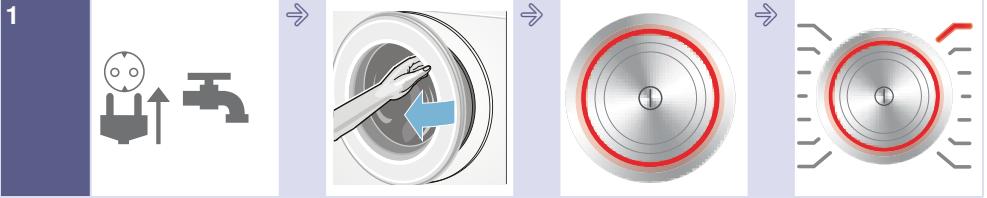

1

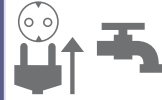

Sätt i kontakten.
Öppna
vattenkranen.

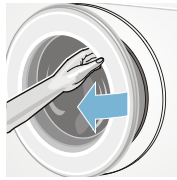

Öppna luckan.



Slå på genom att
trycka på ①.



Välj program, t.ex.
Bomull.



2



Sortera tvätten.



Följ
displayanvisningen
om max. tvättmängd
(beroende på
modell).

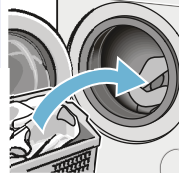

Lägg i tvätt.



Stäng luckan.



3

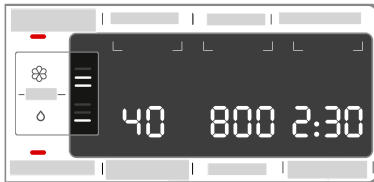

Ändra programinställningar och/eller välj extra inställningar, om det behövs.



Starta programmet.

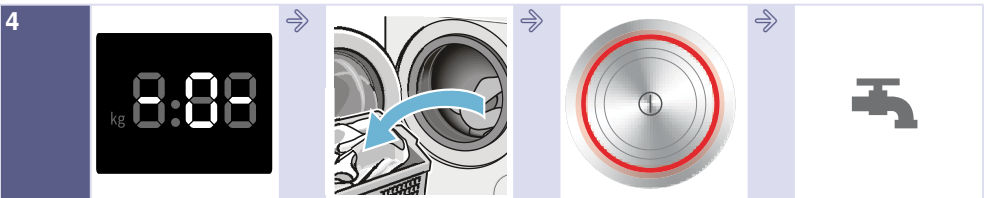

4



Programslut



Öppna luckan och ta
ut tvätten



Slå av genom att
trycka på ①.



Stäng vattenkranen
(på modeller utan
AquaStop).

Lär dig enheten

Tvättmaskin

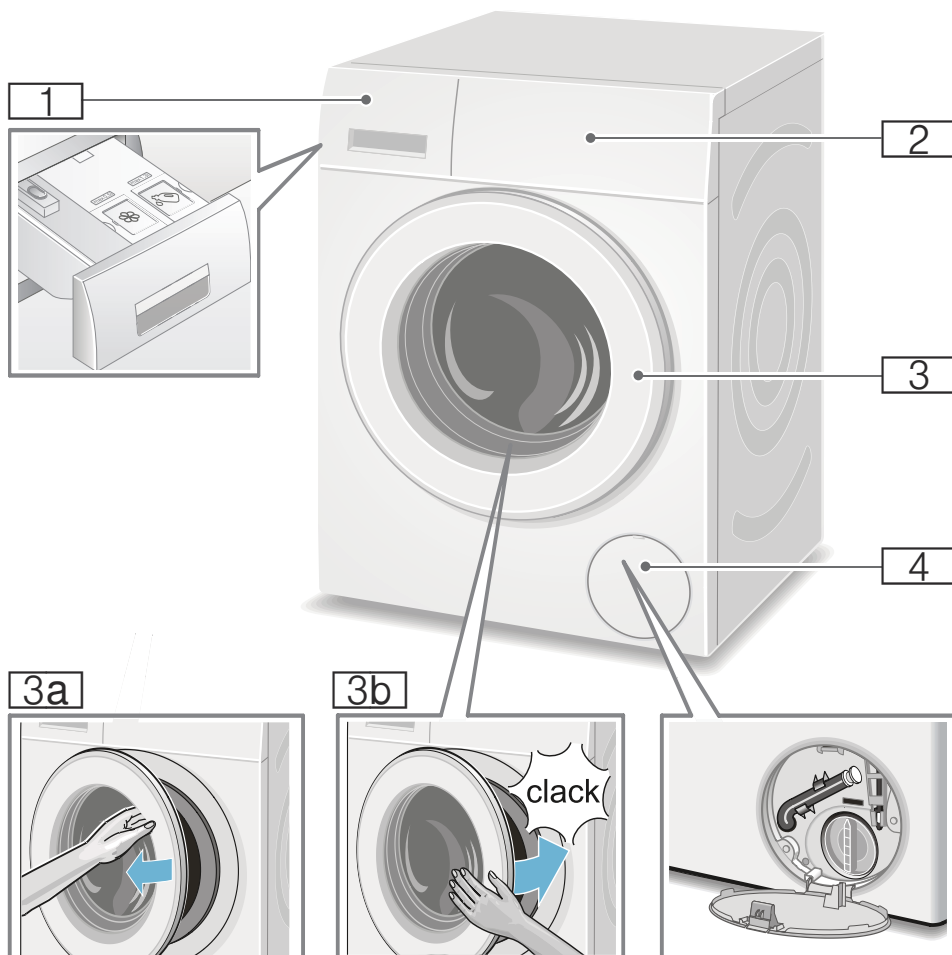

- 1 Tvättmedelsfack → Sidan 25
- 2 Kontroller/display
- 3 Lucka och handtag
- 3a Öppna luckan
- 3b Stäng luckan.
- 4 Servicelucka

Kontroller

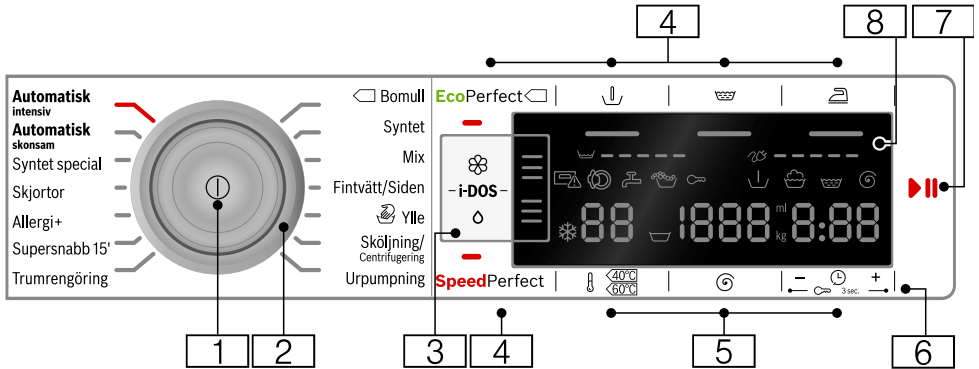

Anvisning: Alla knappar är känsliga (förutom huvudbrytaren), du behöver inte trycka hårt.

- 1 Huvudbrytare**
slår på/av tvättmaskinen:
Tryck på ①.
- 2 Programvred**
väljer program:
Programöversikt → *Sidan 16*
- 3 i-DOS**-Inställningar → *Sidan 28*
- 4 Ytterligare programinställningar:**
→ *Sidan 23*
 - SpeedPerfect,
 - EcoPerfect,
 - Förtvätt (↓),
 - Extrasköljning (☼),
 - Skrynkelskydd (☰)
- 5 Ändra programinställningarna:**
→ *Sidan 22*
 - Temperatur (°),
 - Centrifugeringsvarvtal (⊙),
 - Färdig om -tid (⊖)

- 6 Barnspärr** (∞ 3 sec.)
spärrar så att det inte går att
ändra inställda funktioner av
misstag:
Tryck samtidigt på
Färdig om (⊙) + och -
i ca 3 s.. → *Sidan 26*
- 7 Knappen** (⏸):
 - startar program,
 - pausar program så att du t.ex.
kan lägga i mer tvätt
→ *Sidan 26*,
 - avbryter program → *Sidan 27*
- 8 Display** för inställningar och
information. → *Sidan 12*

Display

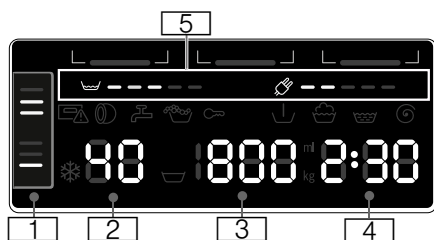

Programförinställningar:

1 i-DOS-inställningar

- **Tvättmedel:**
 - för lätt mjuk,
 - för normalmjuk,
 - för jättesmutsig tvätt→ Sidan 23,
- **Sköljmedel:**
 - för lätt mjuk,
 - för normalmjuk,
 - för jättemjuk tvätt→ Sidan 23,
- autodosering av,
- blinkar; maskinen har underskridit miniminivån i resp. behållare, fyll på → Sidan 28

2 Temperatur i °C

❄ - 90 (❄ = kulörtvätt)

3 Centrifugeringsvarvtal

- i v/min.,
 - 0 - 1600*;* max. centrifugeringsvarvtal beroende på valt program och modell,
- 0 = ingen centrifugering, bara urpumpning → Sidan 22
- = sköljstopp → Sidan 22

- 4 ■ **Färdig om -tid**
t.ex. 2:30;
Programtid efter programval i h:min (timmar:minuter),
- **Färdigtidsförval**
1 - 24 h;
Programslut efter ... h (h=timmar)
- **Basdoseringsmängd**
ml 10-200 → Sidan 29
- **Rek. tvättmängd**
t.ex. kg 8*;
* beroende på valt program

5 Info om effekt- och vattenförbrukning: → Sidan 8

- -----
Indikering vattenförbrukning,
- -----
Indikering effektförbrukning



Övriga anvisningar**Programkörning:**

	Förtvätt
	Tvätt
	Sköljning
	Centrifugering
- 0 -	Programslut
	Programslut vid Sköljstopp
- P -	Paus, t.ex. för att lägga i tvätt



Tvättmedelsfack:

 lyser	Tvättmedelsfacket är utdraget.
 blinkar	efter programstart: du har inte skjutit in tvättmedelsfacket ordentligt.



Lucka:

 lyser	Det går att öppna luckan.
 blinkar	efter programstart: luckan är inte ordentligt stängd.

Vattenkran:

 lyser	Vattenkranen inte öppen, inget vattentryck.
 blinkar	Vattentrycket är för lågt (kan ge längre programtid)

Barnspärr: → Sidan 26

 lyser	Barnspärren är på
 blinkar	Barnspärren är på, någon har rört programvredet

Skumkontroll

 lyser	→ Sidan 26
--	------------

Felindikering:

E: --	→ Sidan 37
-------	------------

Signalinställning:

0 - 4	→ Sidan 31
-------	------------

Övriga anvisningar**Automatisk maskinavstängning:**

On OFF → Sidan 8, → Sidan 31



Tvättgods

Förbehandla tvätten

Obs!

Risk för maskin-/textilskador!

Främmande föremål (t.ex. mynt, gem, nålar, spik) kan skada tvättgodset eller tvättmaskinens komponenter.

Följ anvisningar nedan när du förbehandlar tvätten:

- Töm fickorna.

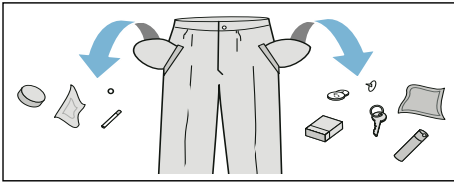

- Ta bort metallföremål (gem etc.).
- Tvätta ömtåligt (strumpor, bygel-BH etc.) i tvättnät/tvättpåse.
- Stäng blixtlås, knyt igen örngott och påslakan.
- Borsta sand ur fickor och slag.
- Ta bort gardinkrokar eller lägg gardinerna i tvättnät/tvättpåse.

Sortera tvätten

Sortera tvätten enligt tvättråden och tillverkarens uppgifter på tvättetiketterna:

- Tygsort/fibertyp
- Färgning

Anvisning: Tvättgods kan färga av sig. Så separera vit- och kulörtvätt. Tvätta nya kulörta plagg separat första gången.

- Smuts
Tvätta tvätt som är lika smutsiga tillsammans.
Här är några exempel på smutsgrad
→ *Sidan 15*
 - **lättsmutsigt:** ingen förtvätt, välj ev. inställningen **SpeedPerfect**
 - **normal**
 - **jättesmutsigt:** lägg i mindre tvätt, välj program med förtvätt
 - **fläckigt:** ta bort/förbehandla fläckar när de är färska. Prova först med lite tvål och vatten. Gnugga inte utan klappa försiktigt. Kör sedan tvättgodset med lämpligt program. Besvärliga/intorkade fläckar går ibland inte bort förrän efter flera tvättar.
- Tvättrådssymbolerna
Anvisning: Siffrorna i symbolerna anger maximal tvättemperatur.
 - avsedd för normaltvtätt; t.ex. Bomullsprogram
 - kräver skontvtätt; t.ex. Syntetprogram
 - kräver ömtålig skontvtätt; t.ex. Fin-/sidentvättprogram
 - avsedd för handvtätt; t.ex. Ylleprogram
 - Tvättgodset går inte maskintvätta.

Tvättmedel

Välja rätt tvättmedel

Skötselråden avgör vilket tvättmedel, vilken temperatur och hur du ska förbehandla tvätten →. Se även www.sartex.ch.

På www.cleanright.eu finns ytterligare information om tvätt-, skötsel-, och rengöringsmedel för privat bruk.

- **Tvättmedel med optiska vitmedel**
avsett för vittvätt av linne eller bomull
Program: Bomull / kulörtvätt - max. 90°C
- **Kulörtvättmedel utan blekmedel och optiska vitmedel**
avsett för kulörtvätt av linne eller bomull
Program: Bomull / kulörtvätt - max. 60°C
- **Kulör-/fintvättmedel utan optiska vitmedel**
avsett för kulörtvätt av strykfritt, syntet
Program: Syntet / kulörtvätt - max. 60°C
- **Fintvättmedel**
avsett för ömtåliga fintextilier, siden eller viskos
Program: Fintvätt/Siden / kulörtvätt - max. 40°C
- **Yllevättmedel**
avsett för ylle
Program: Ylle / kulörtvätt - max. 40°C

Spara energi och tvättmedel

Du kan sänka tvättmedels- och effektförbrukningen (sänka tvätttemperaturen) vid lätt- och normalsmutsad tvätt.

Spara	Smuts/anvisning
Sänkt temperatur och tvättmedelsmängd enl. rek. dosering	<p>lätt Ingen synlig smuts eller fläckar. Kläder som luktar svett, t.ex.:</p> <ul style="list-style-type: none"> ■ tunna sommar-/sportkläder (som man bara haft på sig några få timmar) ■ T-tröjor, skjortor, blusar (som man haft på sig max 1 dag), ■ gästsängkläder och gästhanddukar (använda 1 dag)
 <p>Temperatur enl. skötselråd och tvättmedelsmängd enl. doseringsrekommendation/jättesmutsigt</p>	<p>normalsmutsigt Synlig smuts/eller några få lätta synliga fläckar, t.ex.:</p> <ul style="list-style-type: none"> ■ T-tröjor, skjortor, blusar (helt genomsvettiga, som man haft på sig flera gånger), ■ handdukar, sängkläder (använda max. 1 vecka)
	<p>jättesmutsigt Mycket tydlig smuts och/eller fläckar t.ex. diskhanddukar, babytvätt, arbetskläder</p>

Anvisning: Följ alltid tillverkarens anvisningar för dosering av tvättmedel, tillsatser och rengöringsmedel.

→ *Sidan 25*

Programöversikt

Programvredets program

Program/Tvätttyp/Information	Inställningar
Programnamn Kort förklaring av programmet resp. för vilka textilier programmet är avsett.	max. tvättmängd inställbar Temperatur (☼ = kulörtvätt) inställbart Centrifugeringsvarvtal **; ☹ = sköljstopp, 0 = ingen centrifugering, bara urpumpning
	inställbara extra Programinställningar du kan ställa in automatdosering för: flytande tvättmedel (○) sköljmedel (☼) slå på/av ✓, inte tillgänglig -
Bomull slitstarka textilier av bomull eller linne som tål vittvätt	max. 8 kg/5* kg ☼ - 90°C ☹, 0 - 1600** v/min.
Anvisningar <ul style="list-style-type: none"> Inställningen EcoPerfect ger lägre tvättemperatur än vald temperatur. Vill du att tvättlösningen ska upp uppnå temperaturen, använd programmet utan inställningen EcoPerfect eller höj temperaturen, om det behövs. Inställningen SpeedPerfect är avsedd som kortprogram för lättsmutsad tvätt. 	EcoPerfect, SpeedPerfect, Förtvätt (☹), Extrasköljning (☹), Skrynkelskydd (☹)
	Tvättmedel ✓, sköljmedel ✓
Syntet Textilier av syntet och blandväv	max. 4 kg ☼ ... 60°C ☹, 0 - 1200 v/min.
	EcoPerfect, SpeedPerfect, Förtvätt (☹), Extrasköljning (☹), Skrynkelskydd (☹)
	Tvättmedel ✓, sköljmedel ✓
* mindre tvättmängd vid inställningen SpeedPerfect ** max. centrifugeringsvarvtal beroende på modell *** Program beroende på modell	

Program/Tvätttyp/Information	Inställningar
Mix blandad tvätt bestående bomull och syntetmaterial	max. 4 kg ❄ - 40°C ☒, 0 - 1600** v/min. EcoPerfect, SpeedPerfect, Förtvätt (☒), Extrasköljning (☒), Skrynkelskydd (☒) Tvättmedel ✓, sköljmedel ✓
Fintvätt / Siden för ömtåliga, tvättbara textilier t.ex. av siden, satin, syntetmaterial eller blandväv (t.ex. sidenblusar, sidenschalar) Anvisning: . Använd lämpligt maskintvättmedel för fintvätt eller siden.	max. 2 kg ❄ - 40°C ☒, 0 - 800 v/min. EcoPerfect, SpeedPerfect, Förtvätt (☒), Extrasköljning (☒), Skrynkelskydd (☒) Tvättmedel ✓, sköljmedel ✓
 Ylle Textilier av ull eller av ullblandning som tål hand- och maskintvätt; extra skonsamt tvättprogram som förhindrar att tvätten krymper med långa pauser i programmet (textilierna får ligga och vila i tvättlösningen) Anvisningar <ul style="list-style-type: none"> ■ Ull från djur t.ex. angora, alpaka, lama, får. ■ Använd lämpligt maskintvättmedel för ylle. 	max. 2 kg ❄ - 40°C ☒, 0 - 800 v/min. - Tvättmedel -, sköljmedel ✓
Urpumpning av sköljvattnet t.ex. vid inställningen ☒ (Sköljstopp = ingen slutcentrifugering)	- - - - Tvättmedel -, sköljmedel -
* mindre tvättmängd vid inställningen SpeedPerfect ** max. centrifugeringsvarter beroende på modell *** Program beroende på modell	

Program/Tvättyp/Information	Inställningar
Sköljning / Centrifugering Extrasköljning/centrifugering med ställbart varvtal Anvisning: . Knappen Extrasköljning (☰) är fabriksinställd i programmet. Vill du bara centrifugera, slå av knappen.	- - ☰, 0 - 1600** v/min. Skrynkelskydd (☒) Tvättmedel -, sköljmedel ✓
*** Trumrengöring Program för rengöring och skötsel av trumma och svep t.ex. före 1:a tvätt, om du tvättar på låg tvättemperatur ofta (40°C och lägre) eller om du varit borta länge och maskinen luktar illa. Kontrolllampan Trumrengöring blinkar om du inte kört något program på 60°C eller högre på ett tag. Anvisningar <ul style="list-style-type: none"> ■ Kör programmet utan tvätt i maskinen. ■ Använd pulvertvättmedel eller tvättmedel med blekmedel. Ta bara hälften av den tvättmedelsdosering tillverkaren rekommenderar, så att det inte skummar över. Använd inte ylle- eller fintvättmedel. 	0 kg 80, 90°C 1200 v/min. - Tvättmedel -, sköljmedel -
Supersnabb 15' extra kortprogram ca 15 minuter, avsett för lättsmutsat, smått tvättgods	max. 2 kg ❄ - 40°C 0 - 1200 v/min. - Tvättmedel ✓, sköljmedel ✓
*** Syntet / special mörka textilier av bomull och mörka, strykfria textilier Vänd textilerna ut och in.	max. 3,5 kg ❄ - 40°C ☰, 0 - 1200 v/min. EcoPerfect, SpeedPerfect, Förtvätt (☒), Extrasköljning (☰), Skrynkelskydd (☒) Tvättmedel ✓, sköljmedel ✓
* mindre tvättmängd vid inställningen SpeedPerfect ** max. centrifugeringsvarvtal beroende på modell *** Program beroende på modell	



Program/Tvätttyp/Information	Inställningar
<p>*** Allergi+</p> <p>slitstarka textilier av bomull och linne</p> <p>Anvisning: . Passar bra för högre hygienkrav eller extrakänslig hud tack vare längre tvättcykel på definierad temperatur, högre vattennivå och längre sköljning.</p>	<p>max. 7 kg/5* kg</p> <p>❄ - 60 °C</p> <p>☒, 0 - 1600** v/min.</p> <p>EcoPerfect, SpeedPerfect, Förtvätt (☒), Extrasköljning (☒), Skrynkelskydd (☒)</p> <p>Tvättmedel ✓, sköljmedel ✓</p>
<p>*** Outdoor + Impregnering</p> <p>Tvättning och impregnering av regn- och friluftskläder med membranbeläggning samt vattenavvisande textilier</p> <ol style="list-style-type: none"> 1. Välj program. 2. Dosera specialtvättmedel för friluftskläder i fack ☒ ☒. 3. Tryck på ☒. Programmet stannar före sista sköljningen. 4. Dosera impregneringsmedel (max. 1,70 dl) i fack ☒ ☒. 5. Tryck på ☒. Efterbehandla tvätten enligt tillverkarens anvisningar. <p>Anvisningar</p> <ul style="list-style-type: none"> ■ Använd specialtvättmedel avsett för maskintvätt, dosera enligt tillverkarens anvisningar: ■ Du får inte ha behandlat tvätten med sköljmedel. ■ Rengör tvättmedelsfacket (samtliga fack) ordentligt före tvätt så att det inte finns kvar några sköljmedelsrester. 	<p>max. 1 kg</p> <p>❄ - 40°C</p> <p>☒, 0 - 800 v/min.</p> <p>EcoPerfect, SpeedPerfect, Extrasköljning (☒)</p> <p>Tvättmedel -, sköljmedel -</p>
<p>*** Outdoor</p> <p>Regn- och friluftskläder med membranbeläggning samt vattenavvisande textilier</p> <p>Anvisningar</p> <ul style="list-style-type: none"> ■ Använd specialtvättmedel för maskintvätt, dosera enligt tillverkarens anvisningar i fack ☒ ☒. ■ Du får inte ha behandlat tvätten med sköljmedel. ■ Rengör tvättmedelsfacket (samtliga fack) ordentligt före tvätt så att det inte finns kvar några sköljmedelsrester. 	<p>max. 2 kg</p> <p>❄ - 40°C</p> <p>☒, 0 - 800 v/min.</p> <p>EcoPerfect, SpeedPerfect, Extrasköljning (☒)</p> <p>Tvättmedel -, sköljmedel -</p>
<p>* mindre tvättmängd vid inställningen SpeedPerfect</p> <p>** max. centrifugeringsvarvtal beroende på modell</p> <p>*** Program beroende på modell</p>	

Program/Tvättyp/Information	Inställningar
<p>*** Sport</p> <p>Textilier av mikrofiber för sport och fritid.</p> <p>Anvisningar</p> <ul style="list-style-type: none"> ■ Du får inte ha behandlat tvätten med sköljmedel. ■ Rengör tvättmedelsfacket (samtliga fack) ordentligt före tvätt så att det inte finns kvar några sköljmedelsrester. 	<p>max. 2 kg</p> <p>❄ - 40°C</p> <p>☹, 0 - 800 v/min.</p> <p>EcoPerfect, SpeedPerfect, Förtvätt (↓), Extrasköljning (☹), Skrynkelskydd (☹)</p> <p>Tvättmedel -, sköljmedel -</p>
<p>*** Nattprogram</p> <p>jättetyst tvättprogram för tvätt nattetid, avsett för textilier av bomull, linne, syntet eller blandväv</p> <p>Anvisningar</p> <ul style="list-style-type: none"> ■ ingen slutsignal, ■ sänkt slutcentrifugeringsvarvtal förinställt och kortad tvättid 	<p>max. 4 kg</p> <p>❄ - 40°C</p> <p>☹, 0 - 1200 v/min.</p> <p>EcoPerfect, SpeedPerfect, Förtvätt (↓), Extrasköljning (☹), Skrynkelskydd (☹)</p> <p>Tvättmedel ✓, sköljmedel ✓</p>
<p>*** Täcken</p> <p>maskintvättbara textilier med syntetfyllning, kuddar, lapptäcken och överkast; passar även dunfyllda textilier</p> <p>Anvisning: . Tvätta stora textilier var för sig. Använd fintvättmedel - följ tvättråden. Dosera tvättmedlet sparsamt.</p>	<p>max. 2,5 kg</p> <p>❄ - 60 °C</p> <p>☹, 0 - 1200 v/min.</p> <p>EcoPerfect, SpeedPerfect, Extrasköljning (☹)</p> <p>Tvättmedel -, sköljmedel -</p>
<p>*** Automatisk normal</p> <p>slitstarka textilier;</p> <p>Maskinen registrerar automatiskt hur smutsig tvätten är och tvätttypen och anpassar såväl tvättcykel som smart dosering optimalt.</p>	<p>max. 6 kg</p> <p>40°C</p> <p>☹, 1400 v/min.</p> <p>-</p> <p>Tvättmedel ✓, sköljmedel ✓</p>
<p>*** Automatisk skonsam</p> <p>skonsam tvättbearbetning;</p> <p>Maskinen registrerar automatiskt hur smutsig tvätten är och tvätttypen och anpassar såväl tvättcykel som smart dosering optimalt.</p>	<p>max. 3,5 kg</p> <p>30°C</p> <p>☹, 1000 v/min.</p> <p>-</p> <p>Tvättmedel ✓, sköljmedel ✓</p>
<p>* mindre tvättmängd vid inställningen SpeedPerfect</p> <p>** max. centrifugeringsvarvtal beroende på modell</p> <p>*** Program beroende på modell</p>	

Program/Tvättyp/Information	Inställningar
*** Automatisk intensiv intensiv tvättbearbetning; Maskinen registrerar automatiskt hur smutsig tvätten är och tvätttypen och anpassar såväl tvättcykel som smart dosering optimalt.	max. 6 kg 60°C ☒, 1400 v/min. - Tvättmedel ✓, sköljmedel ✓
Skjortor strykfria skjortor/blusar av bomull, linne, syntet eller blandväv	max. 2 kg ✳ - 60 °C ☒, 0 - 800 v/min. EcoPerfect, SpeedPerfect, Förtvätt (☒), Extrasköljning (☒), Skrynkelskydd (☒) Tvättmedel ✓, sköljmedel ✓
Anvisningar <ul style="list-style-type: none"> ■ Inställningen Skrynkelskydd (☒) ger bara kort centrifugering av skjortor/blusar, häng och dropporka. —> ger självglättande effekt ■ Tvätta skjortor/blusar av siden/ömtåliga material med programmet Fintvätt / Siden. 	
* mindre tvättmängd vid inställningen SpeedPerfect ** max. centrifugeringsvarvtal beroende på modell *** Program beroende på modell	

Stärkning

Anvisning: Du får inte ha sköljmedel i tvätten.





1. Slå på maskinen.
2. Välj program **Sköljning**.
3. Dosera stärkelsemedlet enligt tillverkarens anvisningar i fack  (rengör facket innan, om det behövs).
4. Tryck på .

Färgning/blekning

Färgning är bara tillåten för normalt hushållsbruk. Salt kan ge angrepp på rostfritt! Följ anvisningarna från tillverkaren av färgningsmedlet!

Använd **inte** maskinen för att bleka tvätt!

Blötläggning

1. Slå på maskinen.
2. Välj programmet **Bomull 30°C**.
3. Dosera tvättmedlet med i-DOS eller enligt tillverkarens anvisningar i fack .
4. Tryck på . Programmet går igång.
5. Tryck på  efter ca 10 minuter, om du vill stoppa programmet.
6. Tryck på  igen när tvätten legat i blöt så länge som du tänkt, så fortsätter du eller ändrar programmet.

Anvisningar

- Lägg i tvättgods av samma färg.
- Kräver inget extra tvättmedel, maskinen tvättar med blötläggningssvattnet.

P+ Programförinställningar

Du får upp förinställningarna på displayen när du väljer program.

Det går att ändra förinställningarna.

Översikt över alla programinställningar i programmen hittar du på → *Sidan 16*.

Temperatur

(⌘)

Det går att ändra inställd temperatur före och under programkörningen beroende hur långt programmet kommit.

Maximalt inställbar temperatur beror på valt program.

Centrifugeringsvarvtal

(⊙)

Det går att ändra centrifugeringsvarvtalet (i v/min.; varv per minut) före och under programkörningen beroende hur långt programmet kommit.

Läge 0 : ingen slutcentrifugering, vattnet blir bara urpumpat. Tvättgodset ligger kvar vått i trumman, t.ex. för tvätt som inte går att centrifugera.

Inställningen ☒: sköljstopp = ingen slutcentrifugering, tvätten ligger kvar i sista sköljvattnet.

Det går bra att ställa in Sköljstopp för att undvika att tvätten skrynklar sig om det är så att du inte genast ska ta ut tvätten ur maskinen efter programslut.

Fortsätt/avsluta programmet med
→ *Sidan 27*

Maxvarvtalet beror på vilket program du valt och modellen.

Färdig om

(🕒)

Före programstart kan du förinställa programslutet (Färdig om-tid) i timsteg (h=timme) upp till max. 24 h.

Gör såhär:

1. Välj program.
Du får upp programtiden för valt program t.ex. **2:30** (timmar:minuter) på displayen.
2. Tryck på **Färdig om** tills du får upp det antal timmar du vill ha på displayen.
Anvisning: Använd **Färdig om +** för att öka och **Färdig om -** för att minska inställningen.
3. Tryck på $\triangleright 00$.
Programmet går igång.
Du får upp inställd tid t.ex. **8 h** på displayen efter start och den räknar ned tills tvättprogrammet börjar. Då får du upp programtiden.

Anvisning: Maskinen anpassar programtiden automatiskt under programmets gång. Ändringar i programförinställningar resp. -inställningar kan även påverka programtiden.

Efter programstart (om du ställt in en Färdig om -tid och tvättprogrammet inte gått igång än), så ändrar du förinställd timangivelse såhär:

1. Tryck på $\triangleright 00$.
2. Ändra timangivelse med **Färdig om -** eller **+**.
3. Tryck på $\triangleright 00$.

Det går att lägga i eller ta ur tvätt **efter programstart**, om det behövs.
→ *Sidan 26*

i-DOS-Inställningar

Tvättmaskinen har ett smart doseringssystem för flytande tvättmedel och sköljmedel.

Tvätt- och sköljmedelsdoseringen är automatisk i de flesta av tvättprogrammen. → *Sidan 16*

Fabriksinställd för:

- i-DOS ◊ : ≡
Tvättmedel för lättsmutsad tvätt
- i-DOS ⊗ : ≡
Sköljmedel för normalmjuk tvätt

i-DOS ◊ för tvättmedel

Dosering

- ≡ kraftig: jättesmutsig tvätt resp. fläckar
- ≡ medel: normalsmutsad tvätt
- ≡ lätt: lättsmutsad tvätt
- ≡ autodosering av,
manuell dosering → *Sidan 30*

Det går att ändra inställningarna för automatisk tvättmedelsdosering innan du startar tvättprogrammet. Anvisningar för att ange hur smutsig tvätten är hittar du på → *Sidan 15*

i-DOS ⊗ för sköljmedel

Dosering

- ≡ kraftig: mycket mjuk tvätt
- ≡ medel: normalmjuk tvätt
- ≡ lätt: lite, mjuk tvätt
- ≡ autodosering av

Det kan gå att ändra inställningarna för automatisk sköljmedelsdosering beroende på hur långt programmet kommit.

P+ Extra programinställningar

Översikt över alla extrainställningar i programmen hittar du på → *Sidan 16*.

SpeedPerfect

snabbtvätt med jämförbart tvättresultat men högre effektförbrukning än valt program utan inställningen SpeedPerfect.

Anvisning: Fyll inte på med mera tvätt än maximalt angiven mängd. Programöversikt → *Sidan 16*

EcoPerfect



Effektoptimerat tvättprogram med sänkt temperatur men jämförbar tvätteffekt med valt program utan inställningen EcoPerfect.

Förtvätt

(↓)

För jättesmutsig tvätt.

Anvisningar

- Om du **väljer smart dosering** blir tvättmedlet automatiskt doserat till för- och huvudtvätt.
- Är tvätten jättesmutsig och du väljer ett program med förtvätt så räcker det oftast med i-DOS-dosering **medel**.
- Dela upp tvättmedlet på för- och huvudtvätt vid **manuell dosering**. Lägg förtvättmedlet inne i trumman och fyll på tvättmedel för huvudtvätt i fack  .

sv Så använder du maskinen

Extrasköljning



Extrasköljning beroende på program, längre programtid för överkänslig hud och/eller områden med mycket mjukt vatten.

Skrynkelskydd



Mindre skrynkling tack vare specialcentrifugering med efterföljande uppluckring och sänkt centrifugeringsvarvtal.

Anvisning: Högre restfuktighet i tvätten.



Så använder du maskinen

Förberedelser

Anvisning: Tvättmaskinen **ska vara rätt installerad** och **ansluten**. se → *Sidan 43*

1. Sätt i kontakten.
2. Öppna vattenkranen.
3. Öppna luckan.
4. Kontrollera, att trumman är fullständigt tom. Töm den om så inte är fallet.

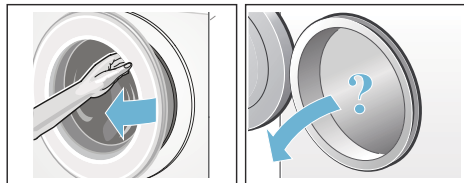

Slå på maskinen/välja program

Tryck på . Maskinen är på.

Sedan får du alltid upp det fabriksinställda programmet **Bomull**.

Du kan använda programmet eller ställa in ett annat program. Programvredet går att vrida åt båda hållen.

Anvisning: Är barnspärren på, så måste du slå av den innan du ställer in annat program. → *Sidan 26*

Indikeringen i programvredet lyser och du får upp **Programförinställningar** till programmet du valt på displayen:

- temperatur,
- centrifugeringsvarvtal,
- max. tvättmängd växelvis med programtiden.
- indikeringarna för i-DOS-inställningarna lyser om du valt smart dosering och
- info om vatten- och effektförbrukning.

Maskiner med **trumbelysning**:

Trumbelysningen är tänd när du slår på maskinen, öppnar och stänger luckan samt vid programstart. Belysningen slocknar automatiskt.

Lägga tvätt i trumman

 **Varning**
Livs fara!

Tvättgodset förbehandlat med rengöringsmedel som innehåller lösningsmedel som t.ex. fläckborttagare/tvättbensin innebär explosionsrisk om du lägger det i maskinen.

Skölj tvättgodset noggrant för hand innan du lägger den i maskinen.

Anvisningar

- Blanda stora och små textilier. Olika stora textilier blir bättre fördelade vid centrifugering. Enstaka textilier kan ge obalans.
 - Överskrid inte angiven maxlast. Överfylld maskin försämrar tvättresultatet och skrynklar tvätten.
1. Sortera och skaka ur textilierna innan du lägger dem i tvätttrumman.
 2. Se till så att du inte klämmer tvättgodset mellan luckan och gummitätningen när du stänger luckan.





Knappkontrolllampan  blinkar och du får upp programinställningarna på displayen.



Dosera och fylla på tvätt- och sköljmedel

Maskinen doserar tvätt- och sköljmedel automatiskt i de flesta av tvättprogrammen.

Smart dosering är fabriksinställd i alla tillgängliga program.

Du kan använda eller ändra förinställningarna. → *Sidan 23*

Förutom smart dosering kan du fylla på tvätt tillsatser manuellt i fack   (t.ex. fläcksalt). → *Sidan 30*

Om smart dosering inte fungerar i programmet eller du valt bort funktionen (ställ smart dosering  i läge (av)), så doserar du tvättmedel i fack  .

→ *Sidan 30*

Ändra programinställningarna

Du kan använda eller ändra förinställningarna för tvättomgången.

Tryck på resp. knapp till du får upp den inställning du vill ha.

Anvisning: Om du håller knappen intryckt så rullar inställningsvärderna automatiskt framåt. Trycker du på knappen igen, så kan du ändra inställningarna.

Inställningarna är på utan kvittering.

Anvisningar

- i-DOS-inställningarna ligger kvar till nästa ändring även när du slagit av tvättmaskinen.
- Övriga programinställningar ligger inte kvar när du slår av tvättmaskinen.

Programförinställningar → *Sidan 22*

Välja extra programinställningar

Du kan anpassa tvättprocessen ännu bättre till tvättgodset med ytterligare tillval.

Inställningarna går att lägga till resp. slå av beroende på hur långt programmet kommit.

Knappindikeringarna lyser när inställningen är på.

Inställningarna ligger inte kvar när du slagit av tvättmaskinen.

Ytterligare programinställningar → *Sidan 23*

sv Så använder du maskinen

Starta programmet

Tryck på . Kontrolllampan lyser och programmet går igång.

Displayen visar färdig om-tid under programmet resp. programtid och tvättssymbol när programmet börjar. Display → *Sidan 12*

Anvisning: Skumkontroll

Om  lyser på displayen, så har tvättmaskinen registrerat för mycket skum under tvättcykeln och lagt till en extrasköljning för att bli av med skummet.

Ta mindre mängd tvättmedel nästa gång du tvättar med samma tvättmängd.

Vill du låsa programmet så att det inte går att ändra av misstag, så slår du på barnspärren.

Barnspärr

(∞ 3 sec.)

Du kan spärra tvättmaskinen, så att inställda funktioner inte går att ändra av misstag. Slå på barnspärren.

Slå **på/av** genom att samtidigt trycka ca 3 sekunder på **Färdig om -** och välja **+**. Du får upp ∞ på displayen.

- ∞ lyser: barnspärren är på.
- ∞ blinkar kort: barnspärren är på och någon har rört programvredet eller någon knapp.

Anvisning: Barnspärren är på även om du slår av tvättmaskinen. Slå av barnspärren före nästa programval.

Fylla på tvätt

Det går att fylla på eller ta ur tvätt efter programstart, om det behövs.

Tryck på .

Kontrolllampan för  blinkar och maskinen kontrollerar om det går att lägga i.

Om du får upp följande på displayen:

- om **både** - P - och  lyser, då kan du lägga i mer.
- - P - lyser, då kan du inte lägga i mer tvätt.



Vill du fortsätta programmet, tryck på . Programmet fortsätter automatiskt.

Anvisningar

- Låt inte luckan stå öppen för länge när du lägger i – det kan rinna ut vatten från tvättgodset.
- Luckan förblir låst av säkerhetsskäl vid hög vattennivå, temperatur eller om trumman fortfarande roterar och det går då inte att lägga i mer tvätt.
- Mängdvisningen är av om du lägger i mer tvätt.



Ändra programmet

Startar du av misstag fel program, så ändrar du programmet såhär:

1. Tryck på .
2. Ställ in ett annat program.
3. Tryck på . Det nya programmet börjar från början.

Avbryta programmet

Om det är ett program med hög temperatur:

1. Tryck på .
2. Låt tvätten svalna: välj **Sköljning**.
3. Tryck på .



Om det är ett program med låg temperatur:

1. Tryck på .
2. Tryck på **Centrifugering** eller **Urpumpning**.
3. Tryck på .



Programslut vid Sköljstopp

 blinkar på displayen och du får upp förinställt centrifugeringsvarvtal och återstående programtid för valt program.

Såhär fortsätter du programmet:

- tryck på  eller
- ändra centrifugeringsvarvtal resp. vrid programvredet till **Urpumpning** och tryck sedan på .

Programslut

Du får upp - 0 - och  på displayen. Knappindikeringen  är av.

Ta ur tvätten/slå av maskinen

1. Öppna luckan och ta ut tvätten
2. Tryck på . Maskinen är av.
3. Stäng vattenkranen.

Anvisning: Behövs inte på modeller med Aqua-Stop.

Anvisningar

- Glöm inte kvar tvätt i trumman. Risk för att den krymper i nästa tvättomgång eller missfärgar annan tvätt.
- Ta bort främmande föremål ur trumman och gummitätningen, om det behövs – risk för rostskador.
- Torka av gummitätningen.

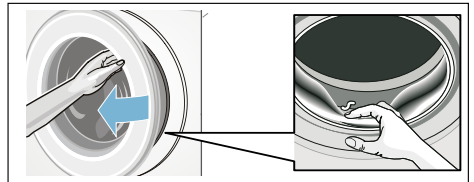

- Lämna lucka och tvättmedelsfack öppna så att eventuellt restvatten torkar ur. → *Sidan 32*
- Vänta alltid till programmet gått klart eftersom luckan fortfarande kan vara låst. Slå på maskinen och vänta tills lucklåset öppnar.
- Slocknar displayen när programmet är slut, så är energisparläget på. Slå på genom att trycka på någon av knapparna.

i-DOS

Smart doseringssystem





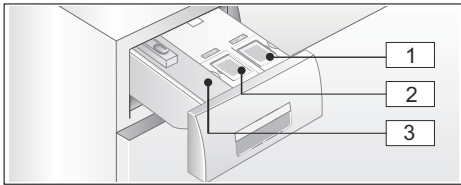

Smart doseringssystem i tvättmedelsfacket

i-DOS Smart doseringssystem

Tvättmaskinen har ett smart doseringssystem för flytande tvättmedel och sköljmedel.

Systemet består av i-DOS behållarna  och  i tvättmedelsfacket.



-  Behållare  (1,3 l) för flytande tvättmedel
-  Behållare  (0,5 l) för sköljmedel
-  Fack   för manuell dosering
→ *Sidan 30*

Beroende på det program och de inställningar du gjort, så doserar maskinen optimal mängd tvätt-/sköljmedel via i-DOS-behållarna.

Använda/fylla på doseringsbehållarna

Följ tillverkarens anvisningar när du väljer tvättmedel och andra textiltvårdsmedel. Vi rekommenderar universaltvättmedel som är flytande samt kulörtvättmedel för kulörta, maskintvättbara bomulls- och syntettextilier.

Anvisningar

- Använd bara flytande produkter som tillverkaren rekommenderar för dosering i tvättmedelsfack.

- Blanda inte olika flytande tvättmedel. Om du byter flytande tvättmedel (typ, tillverkare, ...), töm då först doseringsbehållaren så att inga rester av det tidigare tvättmedlet finns kvar → *Sidan 33*
- Använd inga medel som innehåller lösningsmedel, gaser eller är frätande (t.ex. flytande blekningsmedel).
- Blanda inte tvättmedel med sköljmedel.
- Använd inga produkter som skiktat sig eller är väldigt trögflytande.
- Lämna inte locket till doseringsbehållaren öppet för länge så att medlet torkar fast.

Fylla på doseringsbehållarna:

Doseringsbehållarna i tvättmedelsfacket är märkta på resp. lock:

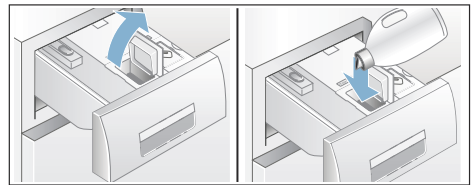

-  Universaltvättmedel
-  Sköljmedel

1. Dra ut tvättmedelsfacket.
2. Öppna påfyllningslocket.
3. Fyll på tvättmedel/sköljmedel. Fyll inte på över **max**-markeringen.



4. Stäng sköljmedelslocket.
5. Skjut tvättmedelsfacket långsamt ända in.

Maskinen indikerar helt inskjutet tvättmedelsfack såhär när den är igång:

- resp. indikering lyser om du valt smart dosering i-DOS , i-DOS .
- indikeringen blinkar en gång och antar sedan att du inte valt smart dosering.
-  sloknar på displayen.

Användning till vardags

Displayindikeringar:



- Indikeringen **lyser**, om du valt smart dosering för behållaren.
- Indikeringen **blinkar** om du valt smart dosering men miniminivån i behållaren är underskriden.

Slå på/av smart dosering samt anpassa doseringen:

Smart dosering av tvätt- och sköljmedel är fabriksinställd i alla tillgängliga program.

Programöversikt → *Sidan 16*

Tvättmedelsdoseringen \circ är förinställd på lätt (lättsmutsad tvätt) och sköljmedelsdoseringen \otimes på medel (normalmjuk tvätt) men går att ändra individuellt i programmen. → *Sidan 23*

Förutom smart dosering kan du fylla på tvättillsatser manuellt i fack \otimes \otimes (t.ex. fläcksalt). → *Sidan 30*

Anvisning: Funktionsvalet (på/av) samt vald dosering av i-DOS \otimes och i-DOS \circ ligger kvar till nästa ändring även när du slagit av tvättmaskinen.

Fyll på tvättmedel/sköljmedel:

Resp. indikering blinkar om du valt smart dosering men miniminivån är underskriden. Innehållet räcker till ytterligare ca 3 tvättar.

Det går bra att fylla på samma tvätt- eller sköljmedel på närsomhelst. Vill du byta produkt/tillverkare, så rekommenderar vi att du rengör behållarna först. → *Sidan 33*

Anpassa basdoseringen, om det behövs.

Bas-/grundinställningar

Basdoseringarna motsvarar:

- **för tvättmedel** - enligt tillverkarens anvisningar för normalsmutsad tvätt och efter lokal vattenhårdhet.
- **för sköljmedel** - enligt tillverkarens anvisningar för medelmjukhet.

Följ anvisningarna på tvättmedelsförpackningen/sköljmedelsflaskan eller fråga tillverkaren direkt.

Du kan använda en testrema för att ta reda på vattnets hårdhetsgrad på plats eller fråga hos ditt lokala vattenverk.

Vattnets hårdhetsgrad hos mig:

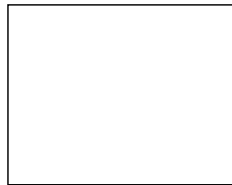

Här ett exempel på tvättmedelsdosering på en förpackningsetikett:

Hur smutsig tvätten är → Vattnets hårdhetsgrad ↓	lätt	normal	smutsig	jättesmutsig
mjuk/medel	55 ml	75 ml	120 ml	160 ml
hårt/mycket hårt	75 ml	95 ml	150 ml	180 ml

Fabriksinställd basdoseringsmängd är regionsanpassad (t.ex. 75 ml tvättmedel och 36 ml sköljmedel). Anpassa basdoseringen av tvättmedlet till vattenhårdhet och sköljmedel, så att du får optimala tvätt- och sköljresultat.

Anvisningar

- Reducera basdoseringsmängden vid starkt koncentrerade tvättmedel.
- Skummar det ofta kraftigt vid tvätt, kontrollera inställda basdoseringar och doseringsval. Dessutom kan vissa flytande tvättmedel skumma för mycket. Om basdosering och doseringsval är rätt inställda, prova ett annat flytande tvättmedel.

Ändra basdoseringar:

1. Tryck på resp. i-DOS-knapp (O eller ⌘) i ca 3 sekunder. Du får upp de förinställda basdoseringarna på displayen.
2. Ställ in den basdosering du vill ha med **Färdig om -** eller **+**.
3. Inställningen är på utan kvittering. Vänta lite eller tryck på någon av knapparna (förutomi-DOS-knapparna), så återgår du till utgångsläget.

Anvisning: Inställningarna ligger kvar till nästa ändring även när du slagit av tvättmaskinen.

Manuell dosering

Om smart dosering inte fungerar i programmet eller du valt bort funktionen (ställ smart dosering \equiv i läge (av)), så doserar du tvättmedel i fack ☞ ☞ .

Förutom smart dosering kan du fylla på tvätttillsatser som t.ex. avhårdare, blekmedel och fläcksalt här.

Varning

Kan irritera ögon och hud!

Öppnar du tvättmedelsfacket under pågående tvätt kan det stänka tvätt-/sköljmedel.

Dra försiktigt ut facket.

Skölj ögon resp. hud noggrant om du kommit i kontakt med tvättmedel/-tillsatser.

Rådgör med läkare om någon råkat svälja tvättmedel/-tillsatser.

Obs!

Risk för sakskador!

Rengörings- och förbehandlingsmedel för tvätt (t.ex. fläckborttagning, tvättspray, ...) kan skada tvättmaskinens ytor vid kontakt.

Så se till att sådana medel inte kommer i kontakt med tvättmaskinens ytor.

Torka bort spraystänk och andra rester/droppar med fuktig trasa, om det behövs.

Anvisningar

- Följ alltid tillverkarens anvisningar för dosering av tvätt- eller rengöringsmedel av olika slag.
- Dosera du tvättmedel manuellt ska du inte tillsätta ytterligare tvättmedel via den smarta doseringen (ställ smart dosering \equiv i läge (av)); det förhindrar överdosering och skumbildning
- Späd tjockflytande mjuk-/sköljmedel med vatten, så fastnar det inte.

Dosera och fylla på tvättmedel:

1. Dra ut tvättmedelsfacket.

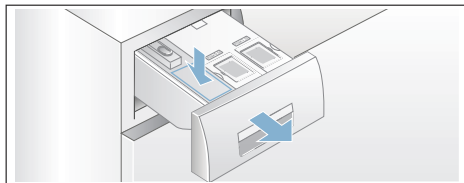

2. Dosera i fack ☞ ☞ efter:
 - hur smutsig tvätten är,
 - vattenhårdhet (uppgift finns hos ditt lokala vattenverk),
 - tvättmängd,
 - tillverkarens anvisningar.
3. Stäng tvättmedelsfacket.

Maskininställningar

Du kan ändra följande inställningar:

- volymen på knapp- och indikerings signaler (t.ex. vid programslut) och/eller
- slå på/av funktionen Automatisk avstängning av maskinen och/eller → *Sidan 8*
- slå på/av indikerings signalen för trumrengöring (beroende på modell). se → *Sidan 16*

Du måste alltid slå om till inställningsläge för att ändra inställningarna.

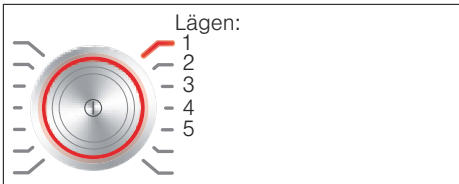

Slå på inställningsläge

1. Tryck på ①.
Maskinen är på och program **Bomull** står i läge 1.
2. Tryck på **Temperatur** och vrid samtidigt programvredet åt höger till läge 2. Släpp knappen.
Inställningsläget är på och du får upp förinställd indikeringsvolym på displayen.

Nu kan du ändra inställningarna:

Ändra signalvolym

Använd **Färdig om +** eller **-** för att ändra i programvredslägena:

- 2: ställ in volymen på indikerings signalerna och/eller på
- 3: volymen på knappsignalerna.



0 = av,
1 = tyst,
2 = medel,
3 = hög,
4 = mycket hög

Avsluta inställningsläget eller:

Slå på/av automatisk maskinavstängning

Använd **Färdig om +** eller **-** när programvredet är i läge 4 och slå på (On) eller av (OFF) funktionen Automatisk avstängning.

Avsluta inställningsläget eller:

Slå på/av indikerings signal för trumrengöring

beroende på modell

Använd **Färdig om +** eller **-** för att slå på (On) eller av (OFF) indikerings signalen **Trumrengöring** på programvredsläge 5.

Slå av inställningsläge

Tryck på ① för att avsluta och spara inställningarna.

Maskinen är av. Inställningarna du valt fungerar nästa gång du slår på.



Givare

Mängdautomatik

Mängdautomatiken anpassar vattenförbrukning och tvättid optimalt i programmen efter textiltyp och tvättmängd.

System för obalanskontroll

Det automatiska obalanskontrollsystemet registrerar obalans och fördelar tvätten i maskinen med flera korta centrifugeringar.

Om tvätten är felfördelad i trumman, så sänker maskinen centrifugeringsvarvtalet av säkerhetsskäl, den kan tom. avstå från att centrifugera.

Anvisning: Lägg stort och smått tvättgods i trumman. → *Sidan 24*, → *Sidan 38*

Aquasensor

beroende på modell

Aquasensorn kontrollerar grumlingsgraden (grumling pga. smuts och tvättmedelsrester) i sköljvattnet. Sköljtid och antal sköljningar beror på hur grumligt vattnet är.



Rengöring och skötsel

Varning

Livsfara!

Risk för stötar vid kontakt med spänningssatta detaljer. Slå av maskinen och dra ur kontakten.

Varning

Förgiftningsrisk!!

Rengöringsmedel som innehåller lösningsmedel som t.ex. tvättbensin kan generera giftångor. Använd aldrig rengöringsmedel som innehåller lösningsmedel.

Obs!

Risk för saksador!

Rengöringsmedel som innehåller lösningsmedel som t.ex. tvättbensin kan skada maskinens ytor och komponenter. Använd aldrig rengöringsmedel som innehåller lösningsmedel.

Så här förebygger du påväxt och dålig lukt:

Anvisningar

- Se till så att du har bra ventilation där tvättmaskinen står.
- Lämna luckan och tvättmedelsfacket lite på glänt när du inte använder tvättmaskinen.
- Tvätta då och då med **Bomull på 60°C** med pulvertvättmedel.

Hölje/kontroller

- Torka av hölje och kontroller med mjuk, fuktig trasa.
- Ta genast bort tvättmedelsrester.
- Du får aldrig spola av enheten.

Tvättrumman

Använd klorfritt putsmedel, inte stålull.

Om tvättmaskinen luktar illa resp. du vill rengöra trumman, kör programmet

Trumrengöring 90°C utan tvätt. Använd pulvertvättmedel.

Avkalkning

Om du doserar tvättmedlet rätt krävs ingen avkalkning. Om det ändå blir nödvändigt, följ anvisningarna från tillverkaren av avkalkningsmedlet. Du kan beställa lämpliga avkalkningsmedel på vår webbsida eller från kundtjänst.

→ *Sidan 40*

i-DOS-Tvättmedelsfack och hölje

1. Töm doseringsbehållaren:

Doseringsbehållaren har öppningar med urtagbar plugg framtill som underlättar tömning. När du behöver tömma doseringsbehållaren måste du först lossa fronten på tvättmedelsfacket som bilderna visar:

a) Dra ut tvättmedelsfacket.

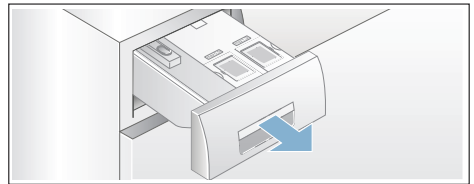

b) Dra låsbygeln (A) på insidan av fronten (nedtill i mitten) en aning mot dig och dra samtidigt av den nu lossade fronten (B) uppåt.

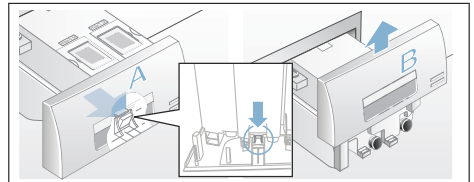

c) Töm doseringsbehållaren genom att försiktigt dra ur respektive plugg och låt innehållet rinna ut i lämplig behållare.

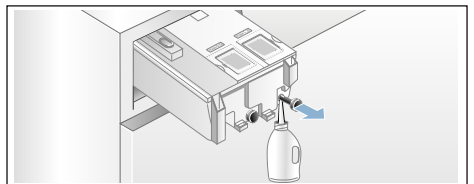

d) Tryck i pluggarna ända in igen.

2. Rengöra doseringsbehållaren/ tvättmedelsfacket:

Det går att ta ur tvättmedelsfacket helt så att du kan rengöra den tomma doseringsbehållaren.

a) Töm doseringsbehållaren innan du tar ut den.

Anvisning: Sätt inte tillbaka fronten förrän efter rengöringen.

b) Dra ut tvättmedelsfacket.

c) Tryck ned låsbygeln och dra ut facket helt och hållet.

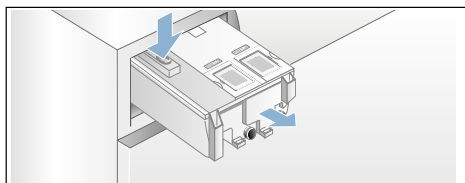

d) Lossa försiktigt locket till tvättmedelsfacket.

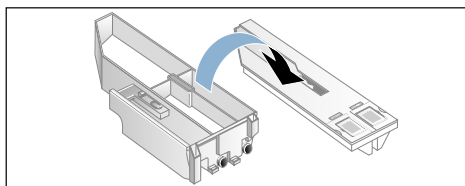

Obs!

Du kan skada tvättmedelsfacket! Tvättmedelsfacket innehåller elkomponenter. De kan bli skadade vid kontakt med vatten.

- Maskindiska inte locket och doppa det heller inte i vatten.

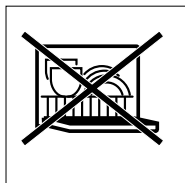

- Skydda kontakten baktill i facket mot fukt, tvättmedel och sköljmedelsrester, rengör utsidan med mjuk, fuktig trasa, om det behövs. Torka av innan du skjuter in det.

e) Rengör fack och lock med mjuk, fuktig trasa eller med handduusch. Rengör även fackets insida med en mjuk, fuktig trasa.

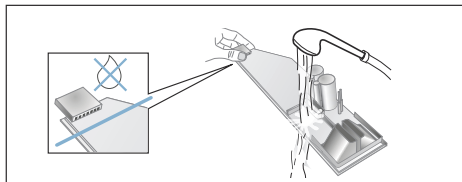

f) Torka fack och lock torra och sätt ihop dem igen.

g) Sätt tillbaka fronten uppifrån och skjut den nedåt tills den snäpper fast ordentligt.

h) Rengör tvättmedelsfackets hölje invändigt.

i) Skjut in tvättmedelsfacket helt.

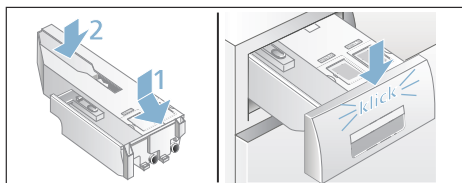

Avloppspumpen igensatt, nödtömning

⚠ Varning

Risk för skällning!!

Tvättlösningen är het vid tvätt på hög temperatur. Skällningsrisk vid kontakt med het tvättlösning.

Låt det heta tvättvattnet svalna innan du tömmer maskinen.

1. Stäng vattenkranen så att det inte rinner in mer vatten som du måste tömma via avloppspumpen.
2. Slå av maskinen. Dra ur kontakten.
3. Öppna serviceluckan och ta bort den.

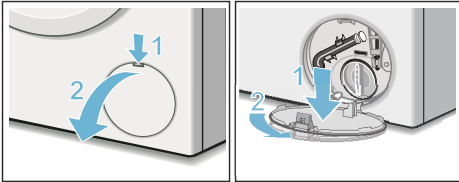

4. Lossa tömningsslangen från hållaren. Dra ut proppen och låt tvättlösningen rinna ut i lämplig behållare. Tryck i proppen och sätt tillbaka tömningsslangen i hållaren.

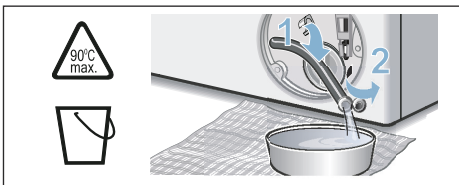

5. Skruva försiktigt på pumplocket, det kan rinna ut restvatten. Rengör pumpen invändigt, gången runt pumplocket och själva pumphuset. Avloppspumpens impeller måste kunna rotera. Sätt tillbaka pumplocket och skruva fast det. Handtaget ska stå lodrätt.

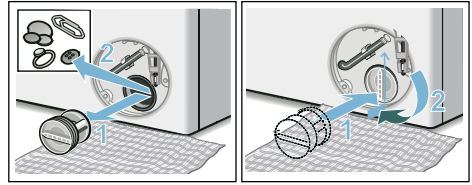

6. Sätt i serviceluckan, snäpp fast och stäng.

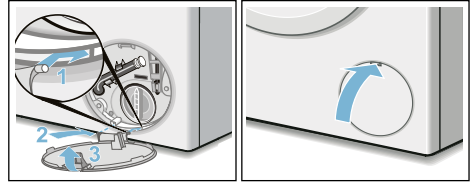

Anvisning: Förhindra att outnyttjat tvättmedel rinner ut i avloppet nästa tvättomgång: håll 1 l vatten i fack och starta programmet **Urpumpning**.

Avloppsslangen är igensatt vid anslutningen på avloppsröret

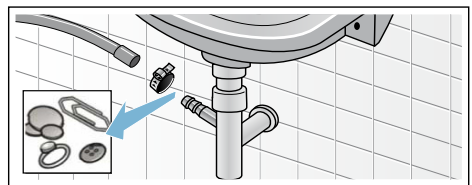

1. Slå av maskinen. Dra ur kontakten.
2. Lossa slangklämman. Dra försiktigt av avloppsslangen, det kan rinna ut restvatten.
3. Rengör avloppsslangen och pipen på avloppsröret.



4. Sätt tillbaka avloppsslangen och säkra anslutningen med slangklämman.

Filtret i vattenanslutningen är igensatt

Först måste du tryckavlasta vattenslangen:

1. Stäng vattenkranen.
2. Ställ in vilket program du vill (förutom Sköljning/Centrifugering/ Urpumpning).
3. Tryck på . Kör programmet ca 40 sekunder.
4. Tryck på . Maskinen är av.
5. Dra ur kontakten.

Rengör sedan silarna:

1. Lossa slangen från vattenkranen. Använd en liten borste för att rengöra filtret.

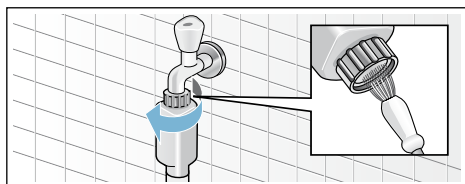

2. Rengör silen på baksidan av maskinerna på modellerna standard och Aqua-Secure: Lossa slangen på maskinens baksida, dra ut filtret med hjälp av en tång och rengör det.

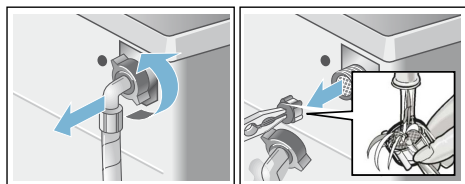

3. Anslut slangen och kontrollera att allt är tätt.

Felsökning

Nödupplåsning

t.ex. vid strömavbrott

Programmet fortsätter när strömmen är tillbaka.

Om du ändå vill ta ut tvätten, så går luckan att öppna enligt beskrivningen nedan:

Varning Risk för skållning!!

När du tvättar på hög temperatur finns risk för skållning om du kommer i kontakt med het tvättlösning och tvätt. Låt dem eventuellt först svalna.

Varning Risk för personskador!

Sticker du in händerna i trumman när den roterar kan du skada dem. Stick aldrig in handen i en trumma som roterar.

Vänta tills trumman slutat rotera.

Obs! Vattenskador







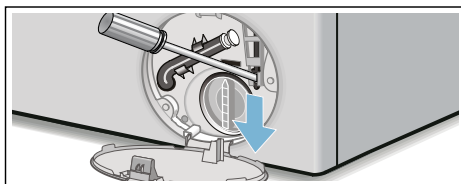

Vatten som rinner ut kan leda till vattenskador.

Öppna inte luckan om du ser vatten innanför glaset.

1. Slå av maskinen. Dra ur kontakten.
2. Töm ur maskinen. → *Sidan 35*
3. Använd ett verktyg för att dra nödöppnaren nedåt och släpp den sedan. Sedan går det att öppna luckan.









Information på displayen

Indikering	Orsak/Åtgärd
- P - och 	Luckan är upplåst. Det går bra att fylla på med mera tvätt.
- P -	<ul style="list-style-type: none"> ■ För hög temperatur. Vänta tills temperaturen sjunker. ■ För hög vattennivå. Det går inte att fylla på med mera tvätt. Stäng luckan direkt, om det behövs. Tryck på  för att fortsätta programmet.
 blinkar	<ul style="list-style-type: none"> ■ Ev. fastklämd tvätt. Öppna luckan igen, stäng den och tryck på . ■ Tryck till på luckan resp. ta ur tvätten och tryck till igen. ■ Slå av och på maskinen igen, om det behövs; ställ in program och gör eventuella individuella inställningar; starta programmet.
 blinkar	Du har inte skjutit in tvättmedelsfacket ordentligt. Skjut in tvättmedelsfacket ordentligt.
 lyser	<ul style="list-style-type: none"> ■ Öppna vattenkranen helt, ■ Veckad/klämd vattenslang, ■ Vattentrycket är för lågt. Rengör filtret: → <i>Sidan 36</i>
E:18	<ul style="list-style-type: none"> ■ Avloppspumpen är igensatt. Rengör avloppspumpen. → <i>Sidan 35</i> ■ Avloppsslangen/avloppsröret är igentäppt. Rengör avloppsslangen vid vattenläsanslutningen. → <i>Sidan 35</i>
E:23	Vatten i bottentråget, maskinen läcker. Stäng vattenkranen. Ring service! → <i>Sidan 40</i>
	Barnspärren är på; slå av den. → <i>Sidan 26</i>
 lyser	För mycket skum, maskinen kör extrasköljning. Ta mindre mängd tvättmedel nästa gång du tvättar med samma tvättmängd.
Kontrolllampan för program Trumrengöring* blinkar * beroende på modell	<p>Kör program Trumrengöring 90°C eller ett 60°C-program för rengöring och skötsel av trumma och svep.</p> <p>Anvisningar</p> <ul style="list-style-type: none"> ■ Kör programmet utan tvätt i maskinen. ■ Använd pulvertvättmedel eller tvättmedel med blekmedel. Ta bara hälften av den tvättmedelsdosering tillverkaren rekommenderar, så att det inte skummar över. Använd inte ylle- eller fintvättmedel. ■ Slå på/av infosignalen → <i>Sidan 31</i>
andra indikeringar	Slå av maskinen, vänta 5 sekunder och slå på igen. Får du upp indikeringen igen, ring service. → <i>Sidan 40</i>

Felsökning

Fel	Orsak/Åtgärd
Vatten läcker ut.	<ul style="list-style-type: none"> ■ Kontrollera att avloppsslangen sitter fast ordentligt/byt, om det behövs. ■ Dra åt vattenslangens skruvkoppling.
Inget vatten rinner in i tvättmaskinen. Tvättmedlet har inte spolats in.Inget vatten rinner in i tvättmaskinen.	<ul style="list-style-type: none"> ■ Har du glömt trycka på ? ■ Glömt att vrida på vattenkranen? ■ Är filtret i vattenanslutningen igensatt?Rengör filtret. → <i>Sidan 36</i> ■ Är vattenslangen veckad eller klämd?
Doseringsbehållaren är tom och nivåändikeringen blinkar inte.	<ul style="list-style-type: none"> ■ Är facket lock/kontakt smutsiga? Rengör tvättmedelsfacket. → <i>Sidan 33</i> ■ Har du inte skjutit in tvättmedelsfacket på rätt sätt? → <i>Sidan 28</i>
Har du hållt i fel tvätt/sköljmedel i doseringsbehållaren?	<p>Doseringsbehållare:</p> <ol style="list-style-type: none"> 1. Töm och rengör. → <i>Sidan 33</i> 2. Håll i nytt medel. → <i>Sidan 28</i>
Trögflytande tvätt/sköljmedel i doseringsbehållarna.	Rengör doseringsbehållaren och håll på nytt medel.
Luckan går inte att öppna.	<ul style="list-style-type: none"> ■ Säkerhetsfunktionen är på. Programavbrott? → <i>Sidan 27</i> ■ Har du ställt in  (Sköljstopp = utan slutcentrifugering)? → <i>Sidan 27</i> ■ Går det bara att öppna luckan med nödöppnaren? → <i>Sidan 36</i>
Programmet startar inte:	<ul style="list-style-type: none"> ■ Har valt  eller Färdig om -tid? ■ Har du stängt luckan? ■  Är barnspärren på? Slå av. ■  blinkar.Du har inte skjutit in tvättmedelsfacket ordentligt. Skjut in facket ordentligt.
Kort ryck/trumrotation vid programstart.	Det är inget fel - trumman kan rycka till när tvättprogrammet går igång och maskinen gör ett internt motortest.
Tvättvattnet blir inte urpumpat.	<ul style="list-style-type: none"> ■ Har du ställt in  (Sköljstopp = utan slutcentrifugering)? → <i>Sidan 27</i> ■ Rengör avloppspumpen. → <i>Sidan 35</i> ■ Rengör avloppsröret och/eller avloppsslangen.
Det syns inget vatten i trumman.	Inget fel - vattnet befinner sig så långt ned att du inte ser det.
Tvätten blir inte ordentligt centrifugerad. Tvätten är blöt/för fuktig.	<ul style="list-style-type: none"> ■ Det är inget fel - obalanskontrollen har avbrutit centrifugeringen på grund av ojämnt fördelat tvättgods. Blanda små och stora textilier inne i trumman. ■ Har du valt Skrynkeltskydd (beroende på modell)? → <i>Sidan 24</i> ■ Har du ställt in för lågt centrifugeringsvarvtal?
Maskinen börjar centrifugera flera gånger.	Det är inget fel - obalanskontrollen hanterar obalansen i maskinen.

Fel	Orsak/Åtgärd
Programmet tar längre tid än vanligt.	<ul style="list-style-type: none"> ■ Det är inget fel – obalanskontrollen fördelar tvätten flera gånger för att hantera obalansen i maskinen. ■ Det är inget fel – skumkontrollen är igång – maskinen kör en extrasköljning.
Maskinen ändrar programtiden under tvättcykeln.	Det är inget fel – programkörningen blir optimerad till pågående tvätt. Det kan ändra programtiden på displayen.
Det finns restvatten i sköljmedelsfacket   .	<ul style="list-style-type: none"> ■ Det är inget fel – påverkar inte sköljmedlets verkan negativt.
Det luktar inuti tvättmaskinen.	<p>Kör program Trumrengöring eller Bomull 90°C utan tvätt. Använd pulvertvättmedel eller tvättmedel med blekmedel.</p> <p>Anvisning: . Ta bara hälften av den tvättmedelsdosering tillverkaren rekommenderar, så att det inte skummar över. Använd inte ylle- eller fintvättmedel.</p>
 lyser på displayen. Det kan eventuellt tränga ut skum ur tvättmedelsfacket.	<p>Har du hållt i för mycket tvättmedel?</p> <p>Blanda 1 msk sköljmedel i ½ liter vatten och håll blandningen i fack   (inte om du tvättar friluft-, sport- och dunkläder!).</p> <p>Ta mindre mängd tvättmedel nästa gång.</p>
Upprepad, kraftig skumbildning.	<ul style="list-style-type: none"> ■ Kontrollera basdosering och doseringsval. ■ Använd ev. annat flytande tvättmedel.
Tvätt-/sköljmedel droppar från tätningen och samlas på luckglas eller i tätningsveck.	För mycket tvätt-/sköljmedel i doseringsbehållarna. Fyll inte på över max -markeringen i doseringsbehållarna.
Maskinen för mycket oväsen, vibrerar och "vandrar" vid centrifugering.	<ul style="list-style-type: none"> ■ Står maskinen vågrätt? Justera maskinen så att den står vågrätt. → <i>Sidan 47</i> ■ Står maskinens fötter ordentligt stadigt? Om inte, se till så att fötterna står stadigt. → <i>Sidan 47</i> ■ Är transportsäkringarna borttagna? Ta bort transportsäkringarna om så inte är fallet. → <i>Sidan 45</i>
Displayen/kontrolllamporna fungerar inte när maskinen är igång.	<ul style="list-style-type: none"> ■ Strömavbrott? ■ Har säkringen gått? Byt till ny säkring. ■ Ring service om du får felet ofta.
Det finns tvättmedelsrester på tvätten.	<ul style="list-style-type: none"> ■ Vissa fosfatfria tvättmedel innehåller olösliga rester. ■ Ställ in Sköljning eller borsta av tvätten när den torkat.
Du får upp - P - på displayen i pausläge.	<ul style="list-style-type: none"> ■ För hög vattennivå. Det går inte att fylla på med mera tvätt. Stäng luckan direkt, om det behövs. ■ Tryck på  för att fortsätta programmet.

Fel	Orsak/Åtgärd
Du får upp - P - och  på displayen i pausläge.	Luckan är upplåst. Det går bra att fylla på med mera tvätt.
Om du inte kan åtgärda felet själv (genom att slå av och på) eller maskinen behöver reparation:	
<ul style="list-style-type: none">■ Slå av maskinen och dra ur kontakten.■ Vrid av vattenkranen och ring service.	

Service

Kan du inte åtgärda felet själv, kontakta service. → Omslag

Vi hjälper dig att lösa problemet och undviker onödiga besök av servicetekniker.

Ange maskinens produktnummer (E-nr) och tillverkningsnummer (FD-nr) när du kontaktar service.

E-Nr. _____	FD _____
-------------	----------

E-nr Produktnummer
FD Tillverkningsnummer

Uppgifterna hittar du här på modellerna*:

Inuti luckan*/om du öppnar serviceluckan* och på maskinens baksida.

Lita på tillverkarens kompetens.

Kontakta oss. Då kan du vara säker på att det är en utbildad servicetekniker som gör reparationen med originalreservdelar.



Förbrukningsvärden

Huvudtvättprogrammets effekt- och vattenförbrukning, programtid och restfuktighet

(ungefärliga uppgifter)

Program	Tvättmängd	Effektförbrukning*	Vattenförbrukning*	Programtid*
Bomull 20 °C	8 kg	0,25 kWh	87 l	2 ¾ h
Bomull 40°C	8 kg	1,05 kWh	87 l	3 h
Bomull 60°C	8 kg	1,03 kWh	87 l	2 ¾ h
Bomull 90°C	8 kg	2,20 kWh	97 l	2 ¾ h
Syntet 40°C	4 kg	0,70 kWh	61 l	2 h
Mix 40°C	4 kg	0,60 kWh	45 l	1 ¼ h
Fintvätt / Siden 30°C	2 kg	0,19 kWh	37 l	¾ h
Ylle 30°C	2 kg	0,19 kWh	40 l	¾ h

Program	ungefärlig restfuktighet**			
	WAW32... max. 1600 v/min.	WAW28... max. 1400 v/min.	WAW24... max. 1200 v/min.	WAW20... max. 1000 v/min.
Bomull	44 %	48 %	53 %	62 %
Syntet	40 %	40 %	40 %	40 %
Fintvätt / Siden	30 %	30 %	30 %	30 %
Ylle	45 %	45 %	45 %	45 %

* Värdena varierar beroende på vattentryck, -hårdhet, -inloppstemperatur, rumstemperatur, tvättgodsets typ och mängd, hur smutsigt tvättgodset är, vilket tvättmedel du använder, variationer i nätspänningen och tillvalsfunktionerna du valt.

** Angiven restfuktighet baserad på programberoende sänkning av centrifugeringsvarvtal och maximal tvättmängd.

Effektivaste programmet för bomullstextilier

Följande program (standardprogram märkta ) är avsedda för normalsmutsiga bomullstextilier och ger effektivast kombination av effekt- och vattenförbrukning.

Standardprogram för bomull enligt EU-direktiv nr 1015/2010		
Program + temperatur + knapp	Tvättmängd	ungefärlig programtid
 Bomull +  +  EcoPerfect	8 kg	3 ½ h
 Bomull +  +  EcoPerfect	4 kg	3 ½ h
 Bomull +  +  EcoPerfect	4 kg	3 ½ h

Programinställning för kontroll och energimärkning enligt direktiv 2010/30/EU med kallvatten (15°C). Använd programtemperatur ska följa den tvätttemperatur som skötselråden i textilierna anger. Verklig tvätttemperatur kan avvika från angiven programtemperatur av energisparskäl.



Tekniska data

Mått:

850 x 600 x 590 mm

(höjd x bredd x djup)

Vikt:

70 - 85 kg (beroende på modell)

Elanslutning:

Spänning 220 - 240 V, 50 Hz

Märkström 10 A

Märkeffekt 1900 - 2300 W

Vattentryck:

100 - 1000 kPa (1 - 10 bar)

Effektförbrukning i avstängt läge:

0,12 W

Effektförbrukning i läge PÅ:

0,43 W



Uppställning och anslutning

Medföljande tillbehör

Anvisning: Kontrollera så att maskinen inte har transportskador. Använd aldrig en trasig maskin. Har du anmärkningar, kontakta återförsäljaren där du köpt maskinen eller service. → *Sidan 40*

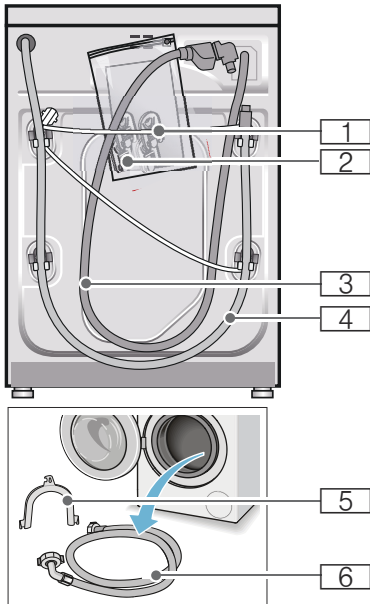

1 Sladd

2 Påse:

- Bruks-och monteringsanvisning
- Förteckning över serviceställen*
- Garanti*
- Ta först bort transportsäkringarna och sedan täcklocken över öppningarna.
- Adapter med packning om 21 mm = 1/2" på 26,4 mm = 3/4" *

3 Vattenslang till Aquastop-modell

4 Avloppsslang

5 Böj för fixering av avloppsslangen*

6 Vattenslang till modellerna standard/Aqua-Secure

* beroende på modell

Vattenlåsanslutning av avloppsslangen kräver **dessutom** en slangklämma \varnothing 24 - 40 mm (finns i butik).

Bra verktyg att ha tillhands

- Vattenpass för nivellering
- Skruvnyckel
 - NV 13: för att ta bort transportsäkringarna och
 - NV 17: för att justera maskinens fötter så att den står vågrätt

Säkerhetsanvisningar

Varning

Risk för personskador!!

- Tvättmaskinen är tung. Var försiktig vid lyft/transport av tvättmaskinen.
- Lyfter du tvättmaskinen i utstående delar (t.ex. luckan), så kan de gå av och ge personskador. Lyft inte tvättmaskinen i utstående delar.
- Drar du slang och sladd olämpligt, så finns snubbelrisk och risk för personskador. Dra slangar och sladdar så att du undviker snubbelrisk.

Obs!

Maskinskador

Frusna slangar kan spricka. Ställ inte tvättmaskinen i utrymmen med frostrisk och/eller utomhus.

Obs!

Vattenskador

Vattentrycket i vatten- och avloppsslangarna är högt. Undvik läckor och vattenskador genom att följa anvisningarna i kapitlet.

Anvisningar

- Följ även gällande föreskrifter från vattenverk och elleverantör utöver anvisningarna här.
- Låt en fackman göra installationen om du är tveksam!

Uppställningsplatsen

Anvisning: Det är viktigt att maskinen sitter fast ordentligt så att den inte börjar vandra!

- Uppställningsytan ska vara stabil och jämn.
- Mjuka golv/beläggningar fungerar inte.

Uppställning på sockel eller trägolv

Obs!

Maskinskador

Tvättmaskinen kan börja vandra och falla av sockeln vid centrifugering. Säkra maskinfötterna med fästjärn. Best.nr WMZ 2200, WX 9756, CZ 110600, Z 7080X0

Anvisning: Om tvättmaskinen står på trägolv:

- ställ den helst i ett hörn,
- ställ på vattenbeständig träskiva (min. 30 mm tjock) som är fastskruvad i golvet.

Uppställning på stativ med utdragslåda

Stativ best.nr: WMZ 20490, WZ 20490, WZ 20510, WZ 20520

Inbyggnad i köksinredning

Varning

Livsfara!!

Risk för stötar vid kontakt med spänningssatta detaljer. Ta inte av maskinens topplåda.

Anvisningar

- Kräver 60 cm nischbredd.
- Du får bara ställa upp tvättmaskinen under hel bänkskiva som sitter fast i stommarna runt om.

Ta bort transportsäkringarna

Obs!

Maskinskador

- Maskinen är säkrad med transportsäkringar vid transport. Tar du inte bort transportsäkringarna, så kan du t.ex. skada trumman vid användning. Du måste ta bort alla 4 transportsäkringarna före första användning. Spara transportsäkringarna.
- Undvik transportskador, montera alltid transportsäkringarna före transport.

Anvisning: Spara skruvar och hylsor.

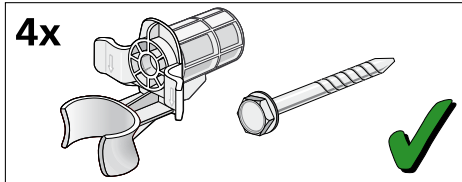

1. Ta bort slangarna ur hållarna.

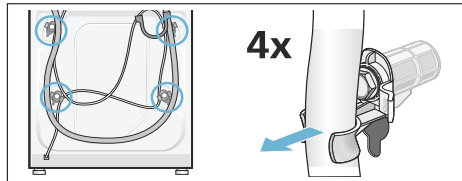

2. Lossa och ta bort samtliga 4 transportskruvar. Ta bort hylsorna. Lossa sladden från hållarna.

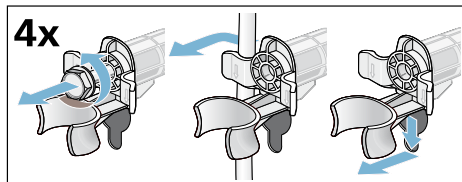

3. Sätt in täcklocken. Lås fast täcklocken ordentligt genom att trycka på spärrarna.

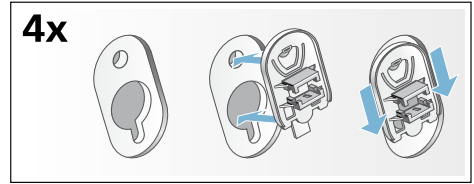

Slang- och sladdlängder

- Anslutning på tvättmaskinens vänstra sida

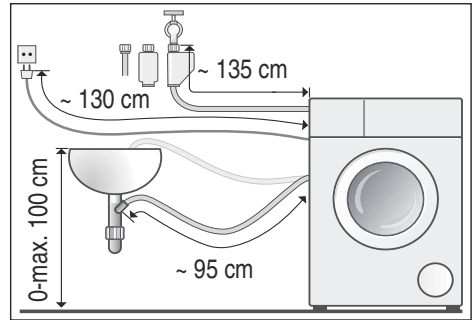

- Anslutning på tvättmaskinens högra sida

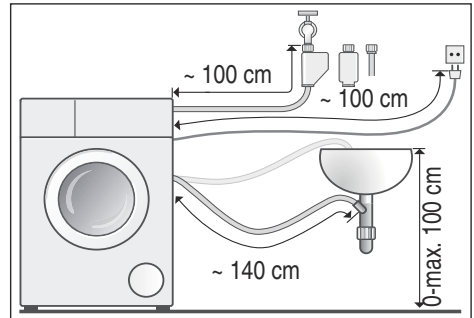

Tips: Finns hos auktoriserade återförsäljare/kundtjänst:

- förlängning till Aqua-Stop- resp. kallvattenslang (ca 2,50 m); best.nr WM Z2380, WZ 10130, CZ 11350, Z 7070X0
- längre vattenslang (ca 2,20 m) för standardmodell; reservdelnummer för service:

Vattenanslutning

Varning **Livsfara!**

Risk för stötar vid kontakt med spänningssatta detaljer.
Doppa inte Aquastop-säkerhetsventilen i vatten (innehåller elektrisk ventil).

Anvisningar

- Tvättmaskinen är bara avsedd för kallvattenanslutning.
- Anslut inte maskinen till blandare på trycklös varmvattenberedare.
- Använd aldrig en gammal vattenslang, använd bara den medföljande vattenslangen eller slang från auktoriserad återförsäljare!
- Vik och kläm inte vattenslangen.
- Ändra aldrig något på vattenslangen (kapa den inte, skär inte i den, då kan du inte längre vara säker på att den håller).
- Dra bara åt skruvkopplingen för hand. Drar du åt skruvkopplingen för hårt med verktyg (tång), kan du skada gängorna.
- Krananslutning 21 mm = 1/2": sätt först på en adapter* med packning om 21 mm = 1/2" på 26,4 mm = 3/4".
* medföljer beroende på modell

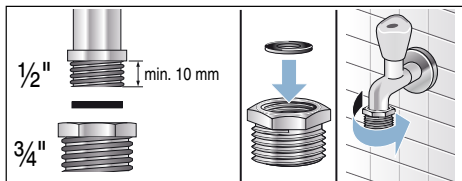

Optimalt vattentryck i ledningsnätet:

min. 100 kPa (1 bar)

max. 1000 kPa (10 bar)

Öppen vattenkran ger minimiflöde 8 l/min.

Högre vattentryck kräver strypventil uppströms.

Anslutning

Anslut vattenslangen till vattenkran (26,4 mm = 3/4") och maskin (gäller inte modeller med Aquastop, fast installation):

- Modell: **standard**

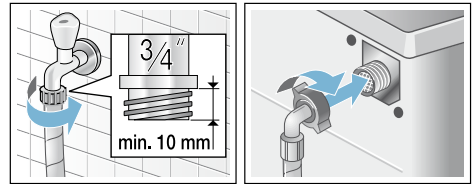

- Modell: **Aqua-Secure**

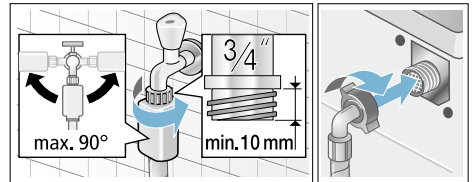

- Modell: **Aquastop**

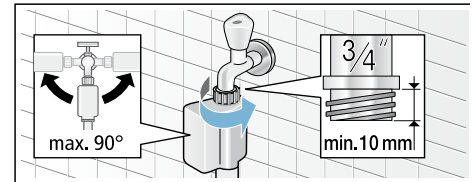

Anvisning: Öppna vattenkranen försiktigt och kontrollera att anslutningsställena är täta. Skruvkopplingen står under vattentryck.

Avlopp

⚠ Varning

Risk för skällning!!

Det finns risk för skällning vid kontakt med het tvättlösning t.ex. vid tömning i tvättställ när du tvättar på hög temperatur.

Stick inte ned händerna i den heta tvättlösningen.

Obs!

Vattenskador

Om avloppsslangen åker ur tvättstället eller glider av anslutningen vid tömning på grund av vattentrycket, så kan vattnet som rinner ut ge vattenskador. Sätt fast avloppsslangen ordentligt så att den inte lossnar.

Obs!

Risk för sakskador!

Om änden på avloppsslangen hamnar i urpumpat vatten finns risk att baksuget leder tillbaka vattnet in i tvättmaskinen och skadar maskinen/textilierna!

Tänk på följande:

- glöm inte att ta bort proppen ur handfatet.
- slangändan inte får sticka ned i urpumpat vatten.
- se till så att vattnet rinner undan tillräckligt fort.

Anvisning: Vik inte vattenavloppsslangen eller dra i den för att göra den längre.

Anslutning

■ Avlopp i tvättställ

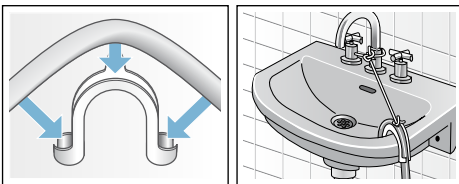

■ Vattenlåsanslutning

Fäst anslutningen med slangklämma, Ø 24 - 40 mm (finns att köpa i fackhandeln).

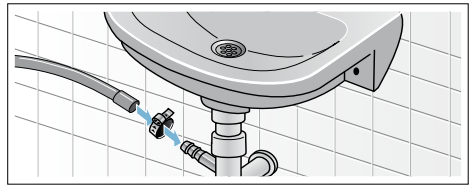

■ Avlopp via plaströr med gummimuff eller golvbrunn

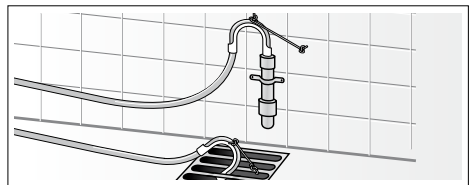

Nivellering

Rikta maskinen med vattenpass.

Kraftigt buller, vibrationer och att maskinen börjar "vandra" kan bli följden om maskinen inte står vågrätt.

1. Lossa låsmuttern medurs skruvnyckel NV 17.
2. Kontrollera att maskinen står vågrätt med hjälp av vattenpasset och justera vid behov fötterna. Justera höjden genom att vrida på maskinfötterna. Alla 4 maskinfötterna ska stå stadigt på underlaget.
3. Dra åt låsmuttrarna på alla 4 maskinfötterna med skruvnyckel NV 17 mot höljet! Håll fast foten och gör ingen höjdstjustering.

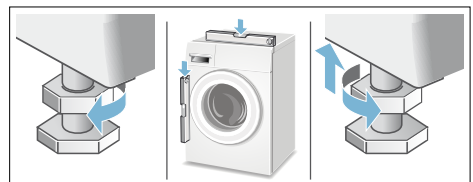

Elanslutning

Varning

Livsfara!

Risk för stötar vid kontakt med spänningssatta detaljer.

- Ta aldrig i kontakten med våta händer.
- Ta alltid tag i kontakten när du drar ur, inte i sladden. Annars kan du skada sladden.
- Dra aldrig ur sladden när maskinen är igång.

Följ anvisningarna nedan och se till så att:

Anvisningar

- spänningen i uttaget stämmer överens med tvättmaskinens (typskylten).
Anslutningsuppgifter och nödvändig avsäkring hittar du på typskylten.
- du elansluter tvättmaskinen via ett rätt installerat, jordat uttag för växelström.
- kontakt och uttag matchar.
- ledningsarean är tillräcklig.
- att jordningen är rätt installerad.
- bara behörig elektriker byter sladd, när det behövs. Ny sladd finns att köpa hos service.
- det inte finns några grenuttag/-kopplingar eller förlängningssladdar.
- jordfelsbrytaren du använder är märkt med .
Det är bara jordfelsbrytare märkta med den symbolen som uppfyller gällande föreskrifter.
- kontakten alltid går att nå.
- sladden inte blir veckad, klämd, ändrad eller kapad.
- sladden inte kommer i kontakt med värmekällor.



Före 1:a tvättomgången

Tvättmaskinen blev ordentligt testad innan den lämnade fabriken. Kör första tvättomgången **utan** tvätt i maskinen, så får du bort ev. restvatten från provningen.





Anvisningar

- Tvättmaskinen **måste** vara **rätt installerad** och **ansluten**. se → *Sidan 43*
- Använd aldrig en trasig maskin. Kontakta service.

Förberedelser:

1. Kontrollera maskinen.
2. Fyll på doserbehållaren  och .
→ *Sidan 28*
3. Ta bort skyddsfolien från kontrollerna.
4. Sätt i kontakten.
5. Öppna vattenkranen.

Kör programmet utan tvätt i maskinen:

1. Slå på maskinen.
 2. Stäng luckan (men lägg inte i tvätt!).
 3. Ställ in programmet
Trumrengöring 90°C.
 4. Öppna tvättmedelsfacket.
 5. Håll ca 1 l vatten i fack  .
 6. Fyll tvättmedel i fack  .
- Anvisning:** Ta bara hälften av den tvättmedelsdosering tillverkaren rekommenderar, så att det inte skummar över. Använd inte ylle- eller fintvättmedel.
7. Stäng tvättmedelsfacket.
 8. Tryck på .
 9. Slå av maskinen när programmet är klart.

Nu är tvättmaskinen klar att använda.

Transport

t.ex. om du flyttar

Obs!

Risk för maskinskador om tvätt-/sköljmedel rinner ut ur doseringsbehållarna

Tvätt-/sköljmedel som rinner ut kan skada tvättmaskinens funktion och t.ex. ge elektronikskador.

Töm doseringsbehållarna innan du flyttar maskinen.

Förberedelser:

1. Stäng vattenkranen.
2. Tryckavlasta vattenslangen:
→ *Sidan 36*; Rengöring och skötsel
- igensatt vattenfilter
3. Gör tvättmaskinen strömlös.
4. Töm resten av tvättlösningen:
→ *Sidan 35*; Rengöring och skötsel
- igensatt avloppspump, nödtömning
5. Lossa vatten- och avloppsslangarna.
6. Töm doseringsbehållarna.
→ *Sidan 33*

Sätt tillbaka transportsäkringarna:

1. Ta bort täcklocken och spara dem.
Använd skruvmejsel, om det behövs.

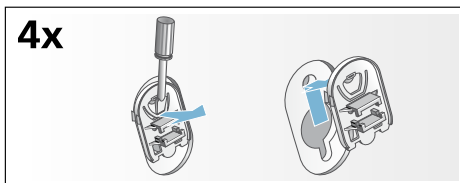

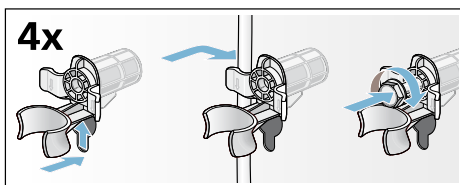

2. Sätt in samtliga 4 hylsor.
Kläm fast sladden i fästena. Sätt i skruvarna och dra åt.



Före nästa användning:

Anvisningar

- **måste** Ta bort transportsäkringarna!
- Förhindra att outnyttjat tvättmedel rinner ut i avloppet nästa tvättomgång: håll ca 1 l vatten i fack   och ställ in programmet **Urpumpning**.



Aquastop-garanti

gäller bara enheter med Aquastop

Utöver garantiåtagandena säljaren anger i köpeavtalet och vår garanti på enheten ger vi ersättning under följande förutsättningar:

1. Uppstår det vattenskada på grund av fel på vårt Aquastop-system. så ersätter vi skadorna för privata användare.
2. Produktansvarsgarantin gäller maskinens livslängd.
3. En förutsättning för garantianspråk är att Aquastop-maskinen är ordentligt uppställd och ansluten enligt vår anvisning; du ska även använda rätt förlängd Aquastop-slang (originaltillbehör).
Garantin täcker inte trasiga vattenledningar eller armaturer före Aquastop-anslutningen i vattenkranen.
4. Du behöver inte hålla koll på Aquastop-maskiner när de är igång resp. stänga av vattenkranen efter användning.
Du behöver bara stänga av vattenkranen om du är borta länge från våningen, t.ex. vid flera veckors semester.



Råd och reparationer vid fel

S 0771 11 22 77 (local rate)

Olika länders kontaktuppgifter hittar du i bifogad förteckning över Serviceställen.

Robert Bosch Hausgeräte GmbH
Carl-Wery-Straße 34
81739 München, GERMANY



9001095468 (9504)