



Register your new Bosch now:
www.bosch-home.com/welcome



Práčka
WAW32640EU



BOSCH

sk Návod na používanie a inštaláciu

Vaša nová práčka

Rozhodli ste sa pre práčku značky Bosch.

Venujte prosím niekoľko minút vášho času na prečítanie a zoznámenie sa s prednosťami vašej práčky.

Na zabezpečenie vysokej kvality značky Bosch bola u každej práčky, ktorá opúšťa náš závod starostlivo preskúšaná jej funkčnosť a bezchybný stav.

Ďalšie informácie k našim výrobkom, príslušenstvu, náhradným dielcom a servisu nájdete na našej internetovej stránke www.bosch-home.com alebo sa obráťte na naše strediská zákazníckeho servisu.

Ak návod na použitie a inštaláciu opisuje rôzne modely, bude na príslušných miestach upozornené na rozdiely.



Práčku uveďte do prevádzky až po prečítaní tohto návodu na používanie a inštaláciu!

Pravidlá zobrazenia

Varovanie!

Táto kombinácia symbolu a signálneho slova upozorňuje na možnú nebezpečnú situáciu. Následkom nerespektovania varovania môže byť smrť alebo poranenia.

Pozor!

Toto signálne slovo upozorňuje na možnú nebezpečnú situáciu. Následkom nerespektovania môžu byť materiálne škody a/alebo škody na životnom prostredí.

Upozornenie / tip

Upozornenia týkajúce sa optimálneho používania spotrebiča / užitočné informácie.

1. 2. 3. / a) b) c)

Jednotlivé kroky postupu sa zobrazia označené číslami alebo písmenami.

■ / -

Výpočet (vymenovanie) sa zobrazí označený okienkami alebo odrážkami.

Obsah

 Stanovené použitie	5	 Dodatočné nastavenia programu	24
 Bezpečnostné upozornenia	6	SpeedPerfect 	24
Elektrická bezpečnosť	6	EcoPerfect 	24
Nebezpečnosť poranenia	6	Predpranie	24
Bezpečnosť pre deti	7	Voda plus	24
 Ochrana životného prostredia	8	Ľahké žehlenie	24
Obal/Starý spotrebič	8	 Obsluha spotrebiča	24
Pokyny na úsporu	8	Príprava práčky	24
 Najdôležitejšie v skratke	9	Zapnutie spotrebiča/ výber programu	25
 Oboznámenie sa so spotrebičom	10	Vloženie bielizne do bubna	25
Práčka	10	Dávkovanie a plnenie pracieho a ošetrovacieho prostriedku	25
Ovládací panel	11	Zmena prednastavení programu	26
Indikačné pole	12	Voľba dodatočných nastavení programu	26
 Bielizeň	14	Spustenie programu	26
Príprava bielizne	14	Detská poisťka	26
Triedenie bielizne	14	Doplnenie bielizne	27
 Prací prostriedok	15	Zmena programu	27
Voľba správneho pracieho prostriedku	15	Prerušenie programu	27
Úspora energie a pracieho prostriedku	15	Koniec programu Stop plákanie	27
 Prehľad programov	16	Ukončenie programu	27
Programy na voliči programov	16	Vyberanie bielizne/ Vypnutie spotrebiča	28
Škrobenie	22	 Inteligentný dávkovací systém 28	
Farbenie/odfarbovanie	22	Inteligentný dávkovací systém v zásuvke na pracie prostriedky	28
Namáčanie	22	Uvedenie do prevádzky/naplnenie dávkovacej nádržky	29
 Prednastavenia programu	22	Pri každodennom používaní	29
Teplota	22	Základné nastavenia	30
Počet otáčok pri odstredovaní	22	Manuálne dávkovanie	31
Zostávajúci čas	23		
Nastavenia i-DOS	23		

	Nastavenia spotrebiča	32		Inštalácia a pripojenie	46
	Aktivovanie režimu nastavenia	32		Obsah dodávky	46
	Zmena hlasitosti signálov	33		Bezpečnostné upozornenia	47
	Volba/zrušenie automatického vypnutia spotrebiča	33		Inštaláčna plocha	47
	Zapnutie/vypnutie oznamovacieho signálu údržby bubna	33		Inštalácia na podstavec alebo drevený trámový strop	47
	Ukončenie režimu nastavenia	33		Inštalácia na podestu so zásuvkou	47
	Senzorika	33		Zabudovanie/vstavanie spotrebiča do kuchynskej linky	48
	Množstevná automatika	33		Odstránenie prepravných poistiek	48
	Kontrolný systém nevyváženosti	33		Dĺžky hadíc a prívodných káblov	49
	Senzor hladiny vody	33		Prívod vody	50
	Čistenie a údržba	34		Odtok vody	51
	Plášť spotrebiča/Ovládací panel	34		Vyváženie	52
	Prací bubon	34		Elektrické pripojenie	52
	Odstránenie vodného kameňa	34		Pred 1. praním	53
	i-DOS zásuvka na pracie prostriedky a jej kryt	35		Preprava	54
	Upchaté čerpadlo pracieho roztoku, núdzové vyprázdnenie	37		Záruka AquaStop	55
	Upchatá odtoková hadica na sifóne	38			
	Upchaté sitko v prívode vody	38			
	Poruchy, čo je nutné robiť?	39			
	Núdzové odblokovanie	39			
	Upozornenia v indikačnom poli	40			
	Poruchy, čo je nutné robiť?	41			
	Zákaznícky servis	43			
	Hodnoty spotreby	44			
	Spotreba energie a vody, trvanie programu a zvyšková vlhkosť hlavných pracích programov	44			
	Najefektívnejšie programy pre bavlnené textilie	45			
	Technické údaje	45			

Stanovené použitie

- Výlučne na používanie v domácnosti alebo domácom prostredí.
- Práčka je vhodná na pranie textílií určených na pranie v práčke a ručné pranie vlny v pracom roztoku.
- Určené na prevádzku so studenou pitnou vodou a bežnými pracími a ošetrojúcimi prostriedkami, ktoré sú vhodné na použitie v práčkach.
- Pri dávkovaní všetkých pracích, pomocných, ošetrojúcich a čistiacich prostriedkov bezpodmienečne dodržiavajte pokyny výrobcu.
- Práčku môžu obsluhovať deti od 8 rokov, osoby s obmedzenými fyzickými, zmyslovými alebo duševnými schopnosťami a osoby s nedostatočnými skúsenosťami alebo znalosťami, iba ak sú **pod dozorom** alebo ak boli **poučené** zodpovednou osobou.
Deti nesmú bez dozoru vykonávať žiadne čistiace a údržbové práce.
- Nedovoľte deťom mladším ako 3 roky priblížiť sa k práčke.
- Tento spotrebič je určený na použitie maximálne do výšky 4 000 metrov nad morom.
- Držte domáce zvieratá v dostatočnej vzdialenosti od práčky.

Pred uvedením spotrebiča do prevádzky:

Prečítajte si návod na používanie a návod na inštaláciu, ako aj všetky ostatné informácie priložené k práčke a postupujte podľa v nich uvedených pokynov.

Podklady si odložte na neskoršie použitie alebo pre ďalšieho majiteľa spotrebiča.

Bezpečnostné upozornenia

Elektrická bezpečnosť

Varovanie **Ohrozenie života!**

Pri kontakte so súčastami pod napätím hrozí nebezpečenstvo úrazu elektrickým prúdom.

- Sieťovú zástrčku nechytajte mokrými rukami.
- Sieťové vedenie vyťahujte vždy za zástrčku, nikdy nie za kábel, mohlo by sa poškodiť.

Nebezpečenstvá poranenia

Varovanie **Nebezpečenstvo poranenia!**

- Pri dvíhaní práčky za prečnievajúce konštrukčné súčasti (napr. dvierka) sa môžu súčasti zlomiť a spôsobiť poranenia. Nedvíhajte práčku za prečnievajúce konštrukčné súčasti.
- Pri vystúpení na práčku sa môže pracovná doska zlomiť, čo môže viesť k poraneniam. Nestúpajte na práčku.
- Pri opieraní sa/sadaní si na otvorené dvierka práčky sa môže práčka prevrátiť a spôsobiť poranenia. Neopierajte sa o otvorené dvierka práčky.

- Pri siahnutí do otáčajúceho sa bubna môže dôjsť k poraneniu rúk. Nesiahajte do otáčajúceho sa bubna. Počkajte, až sa bubon prestane otáčať.

-  **Varovanie**
Nebezpečenstvo obarenia!
Pri praní s vysokými teplotami môže dôjsť pri kontakte s horúcim pracím roztokom, napr. pri odčerpaní horúceho pracieho roztoku do umývadla, k obareniu. Nesiahajte do horúceho pracieho roztoku.

Bezpečnosť pre deti

Varovanie

Ohrozenie života!

Deti si pri hraní s práčkou môžu dostať do života nebezpečných situácií alebo sa poraniť.

- Nenechávajte pri práčke deti bez dozoru.
- Nedovoľte deťom, aby sa s práčkou hrali!

Varovanie

Ohrozenie života!

Zabráňte tým, aby sa deti zavreli dovnútra spotrebiča a dostali sa do nebezpečenstva ohrozenia života.

Pri spotrebičoch, ktoré doslúžili:

- vyťahnite sieťovú zástrčku.
- odrežte sieťové vedenie a odstráňte so zástrčkou.
- zničte zámok dvierok.

Varovanie

Nebezpečenstvo udusenía!

Deti sa môžu pri hraní zabalíť do obalov/fólií a častí obalu alebo si tieto natiahnuť cez hlavu a udusiť sa.

Fólie, obaly a ich časti udržiňte mimo dosahu detí.

Varovanie

Nebezpečenstvo otravy!

Pracie a ošetrovacie prostriedky môžu pri konzumácii spôsobiť otravu.

Pracie a ošetrovacie prostriedky uchovávajte mimo dosahu detí.

Varovanie

Podráždenie očí/kože!

Kontakt s pracími a ošetrovacími prostriedkami môže viesť k podráždeniu očí/kože.

Pracie a ošetrovacie prostriedky uchovávajte mimo dosahu detí.

Varovanie

Nebezpečenstvo poranenia!

Sklo vkladacích dvierok je pri praní s vysokými teplotami horúce.

Zabráňte deťom dotýkať sa horúcich dvierok.

Ochrana životného prostredia

Obal/Starý spotrebič

 Obal zlikvidujte ekologicky. Tento spotrebič je označený v súlade s európskou smernicou 2012/19/EÚ o nakladaní s použitými elektrickými a elektronickými zariadeniami (waste electrical and electronic equipment - WEEE). Táto smernica stanoví jednotný európsky (EU) rámec pre spätný odber a recyklovanie použitých zariadení.

Pokyny na úsporu

- Využívajte maximálneho množstva bielizne príslušného programu. Prehľad programov → *Strana 16*
- Normálne znečistenú bielizeň perte bez predpierania.
- Pri mierne alebo normálne znečistenej bielizni je možné ušetriť energiu a pracie prostriedky. → *Strana 15*
- Dávkovanie pracieho prostriedku s **inteligentným dávkovacím systémom** (i-DOS) pomáha šetriť prací prostriedok a vodu.
- Voliteľné teploty sa vzťahujú na označenia textílií týkajúce sa ich ošetrovania. Teploty dosahované v spotrebiči sa môžu od nich líšiť, aby sa zabezpečila optimálna súhra energetickej úspory a výsledku prania.

- **Upozornenia týkajúce sa spotreby energie a vody:** → *Strana 12*
Indikácie podávajú informácie relatívnej výšky spotreby energie a vody vo zvolených programoch. Čím viac indikátory svietia, tým je vyššia aktuálna spotreba. Tak môžete porovnať spotrebu pri programoch s rôznym nastavením a príp. sa rozhodnúť pre nastavenia programov s úsporou energie a vody.
- **Režim energetickej úspory:**
Osvetlenie indikačného poľa po niekoľkých minútach zhasne, tlačidlo  bliká. Na aktivovanie osvetlenia zvolte ľubovoľné tlačidlo. Režim na úsporu energie nebude aktivovaný, keď beží program.
- **Automatické vypnutie:** Ak nebude spotrebič dlhší čas obsluhovaný, môže sa pred spustením programu a po ukončení programu z dôvodu šetrenia energiou automaticky vypnúť. Na zapnutie spotrebiča opäť stlačte hlavný vypínač. Zapnutie/vypnutie funkcie → *Strana 32*
- Ak sa bude bielizeň následovne sušiť v sušičke, zvolte otáčky pri odstreďovaní podľa návodu výrobcu sušičky.

Najdôležitejšie v skratke

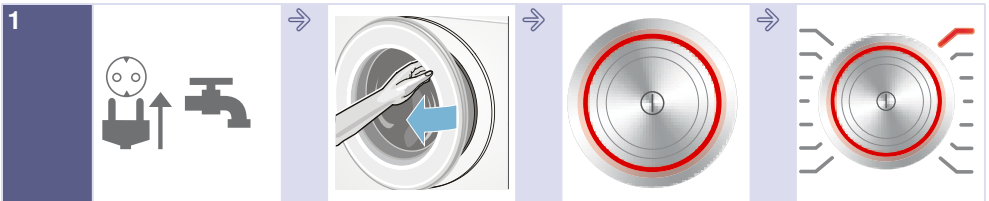

Zastrčte sieťovú zástrčku. Otvorte vodovodný kohútik.

Otvorte dverka.

Zapnite tlačidlom ①.

Zvoľte program, napr. **Bavlna**.



Triedenie bielizne.

Venujte pozornosť maximálnemu množstvu náplne (podľa modelu) uvedenému v indikačnom poli.

Vložte bielizeň.

Zatvorte dverka.



V prípade potreby zmeňte prednastavenia programu a/alebo zvoľte dodatočné nastavenia.

Spustite program.

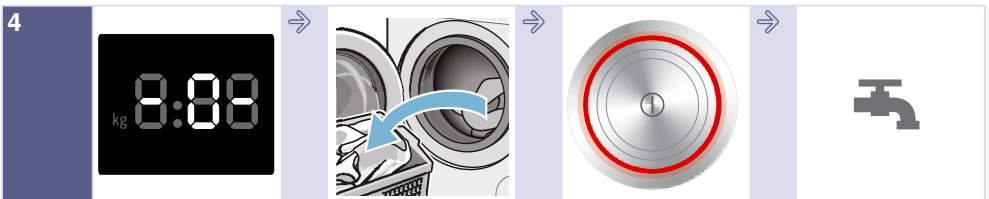

Ukončenie programu

Otvorte dverka a vyberte bielizeň.

Vypnite stlačením tlačidla ①.

Zatvorte vodovodný kohútik (na modeloch bez AquaStop).

Oboznámenie sa so spotrebičom

Práčka

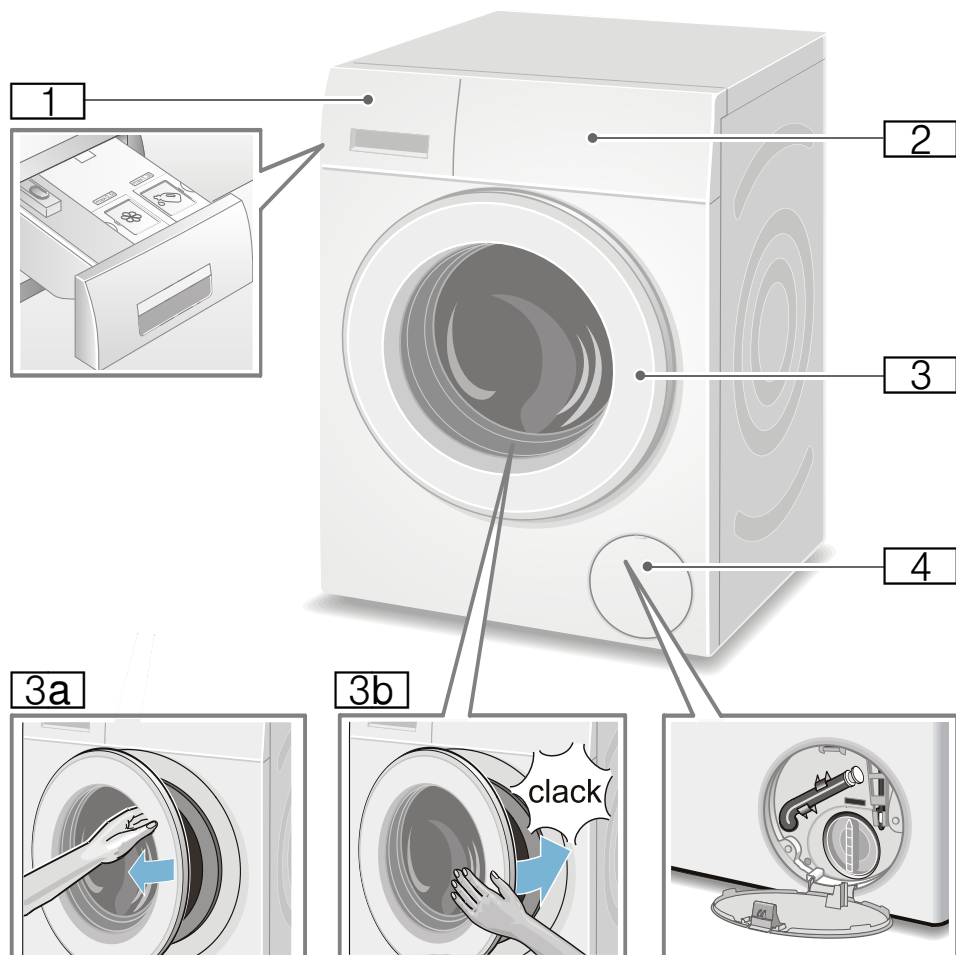

- 1** Zásuvka na pracie prostriedky
→ *Strana 25*
- 2** Ovládací panel/indikačné pole
- 3** Vkladacie dverka s držadlom
- 3a** Otvorenie dverok
- 3b** Zatvorenie dverok
- 4** Servisná klapka

Ovládací panel

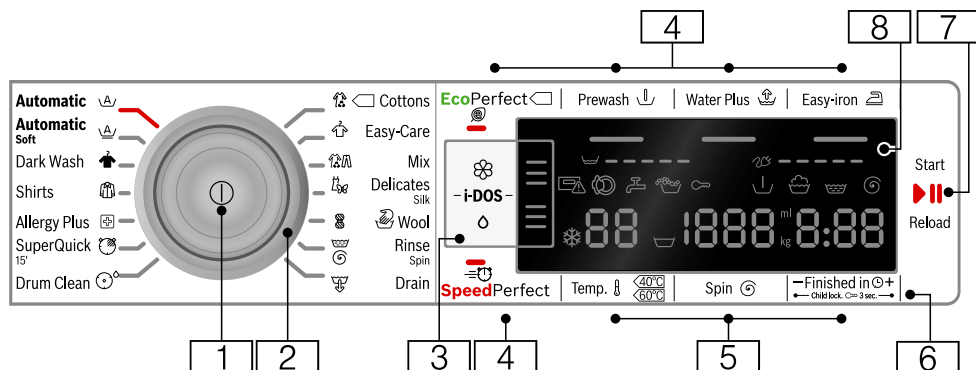

Upozornenie: Všetky tlačidlá (okrem hlavného vypínača) sú senzitivne, stačí ľahký dotyk.

- 1 Hlavný vypínač**
na zapnutie/vypnutie práčky:
Stlačte tlačidlo ①.
- 2 Volič programu**
na voľbu programu:
Prehľad programov → *Strana 16*
- 3 Nastavenia i-DOS** → *Strana 28*
- 4 Dodatočné nastavenia programu:**
→ *Strana 24*
 - SpeedPerfect (≡U),
 - EcoPerfect (E),
 - Predpranie (↓),
 - Voda plus (↑),
 - Ľahké žehlenie (≡)
- 5 Zmena prednastavení programu:**
→ *Strana 22*
 - Teplota (Temp. Ⓛ),
 - Počet otáčok pri odstredovaní (Ⓢ),
 - Funkcia Zostávajúci čas (Finished in Ⓢ)

- 6 Detská poistka**
(Child lock. Ⓢ 3sec.)
aktivovanie/deaktivovanie
zaistenia proti neúmyselnej zmene
nastavených funkcií:
Tlačidlá **Zostávajúci čas**
(Finished in Ⓢ) + a - stlačte
súčasne a podržte stlačené cca
3 sekundy. → *Strana 26*
- 7 Tlačidlo ▷||| na:**
 - spustenie programu,
 - prerušenie programu, napr.
pridanie bielizne → *Strana 27*,
 - zrušenie programu
→ *Strana 27*
- 8 Indikačné pole** pre nastavenia
a informácie. → *Strana 12*

Indikačné pole

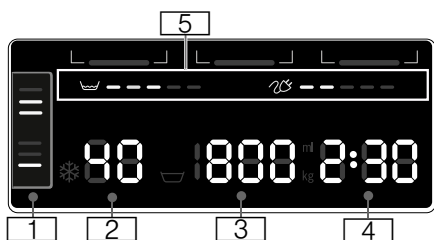

Prednastavenia programov:

1 Nastavenia i-DOS

- **Prací prostriedok:**
 - ☐ na mierne,
 - ☐☐ na normálne,
 - ☐☐☐ na silno znečistenú bielizeň→ *Strana 23*,
- **Aviváž:**
 - ☐ na mierne,
 - ☐☐ na normálne,
 - ☐☐☐ na veľmi mäkkú bielizeň→ *Strana 23*,
- ☐☐☐ automatické dávkovanie zrušené,
- ☐☐☐☐☐ blikajú; minimálny stav príslušnej nádržky nie je dosiahnutý, naplňte ju → *Strana 28*

2 Teplota v °C

☐ - 90 (☐ = studená)

3 Počet otáčok pri odstredovaní

- v ot/min,
 - ☐, 0 - 1 600*;
 - * maximálne otáčky odstredovania sú závislé od zvoleného programu a modelu,
- 0 = bez odstredovania, len odčerpanie → *Strana 22*,
- ☐ = Stop pláchanie → *Strana 22*

- 4 ■ Funkcia Zostávajúci čas napr. 2:30; trvanie programu po voľbe programu v h:min (hodiny:minúty),

- **Predvoľba času skončenia** 1 - 24 h; skončenie programu o... h (h = hodiny),

- **Základné dávkované množstvo**

ml 10-200 → *Strana 30*

- **Odporúčaná náplň**

napr. kg 9*;





* v závislosti od zvoleného programu

5 Upozornenia týkajúce sa spotreby energie a vody:



→ *Strana 8*

- ☐☐☐☐☐☐ zobrazenie spotreby vody,
- ☐☐☐☐☐☐ zobrazenie spotreby energie,



Ďalšie upozornenia**Progres priebehu programu:**

	Predpranie
	Pranie
	Pláchanie
	Odstredčovanie
- 0 -	Ukončenie programu
	Koniec programu pri Stop pláchanie
- P -	Pauza, napr. na doloženie bielizne



Zásuvka na pracie prostriedky:

 svieti	Zásuvka na pracie prostriedky je vytiahnutá.
 bliká	Po spustení programu: Zásuvka na pracie prostriedky nie je úplne zasunutá.



Vkladacie dverka:

 svieti	Vkladacie dverka možno otvoriť.
 bliká	Po spustení programu: Vkladacie dverka nie sú správne zatvorené.

Vodovodný kohútik:

 svieti	Vodovodný kohútik nie je otvorený, nie je tlak vody
 bliká	Príliš nízky tlak vody (čas trvania programu sa môže predĺžiť)

Detská poistka: → Strana 26

 svieti	Detská poistka je aktivovaná
 bliká	Detská poistka je aktivovaná, volič programov prestavený

Zistenie peny:

 svieti	→ Strana 26
---	-------------

Zobrazenie chyby:

E: --	→ Strana 40
-------	-------------

Nastavenie signálu:

0 - 4	→ Strana 32
-------	-------------

Ďalšie upozornenia**Automatické vypnutie spotrebiča:**

On OFF → Strana 8, → Strana 33



Bielizeň

Príprava bielizne

Pozor!

Poškodenie spotrebiča/textílií

Cudzie predmety (napr. mince, kancelárske sponky, ihly, klince) môžu poškodiť bielizeň alebo súčiastky práčky.

Preto rešpektujte nasledovné pokyny pri príprave vašej bielizne:

- Vyprázdňte vrecká.

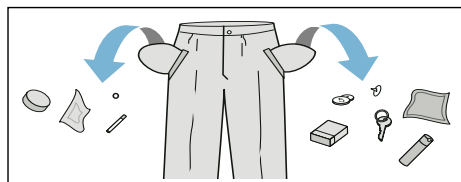







- Dávajte pozor na kovové predmety (kancelárske sponky atď.) a odstráňte ich.
- Chúlostivú bielizeň (pančuchy, podprsenky s ramienkami atď.) perte v sieťke/vrecku.
- Zipsy zatvorte, gombíky na obliečkach zapnite.
- Kečkou odstráňte piesok z vreciek a záhybov.
- Odstráňte záclonové valčeky alebo ich zaviažte do sieťky/vrecka.

Triedenie bielizne

Roztriedte bielizeň podľa pokynov na udržiavanie bielizne a údajov výrobcu uvedených na etiketách s informáciami o udržiavaní textílií podľa:

- druhu tkaniny/druhu vlákien
- farby

Upozornenie: Bielizeň môže farbiť. Bielu a farebnú bielizeň perte zvlášť. Novú farebnú bielizeň perte prvýkrát zvlášť.

- Znečistenie
Perte bielizeň rovnakého stupňa znečistenia spolu.
Niekoľko príkladov stupňov znečistenia bielizne nájdete → *Strana 15*
 - **Lahko znečistená:**
nepredpierajte, príp. zvolte nastavenie **SpeedPerfect** 
 - **Normálne znečistená**
 - **Silno znečistená:** vložte menej bielizne, zvolte program s predpraním
 - **Škrvny:** škrvny odstráňte/vopred ošetríte, kým sú ešte čerstvé. Najprv namočte do mydlového roztoku/nešúchajte. Bielizeň potom vyperte s použitím vhodného programu. Odolné/zaschnuté škrvny sa dajú niekedy odstrániť až po viacnásobnom praní.
- Symboly na etiketách s informáciami o udržiavaní textílií
Upozornenie: Čísla v symboloch upozorňujú na maximálnu použiteľnú teplotu prania.
 -  hodí sa pre normálny proces prania; napr. program Baumwolle (Bavlna)
 -  potrebný šetrný proces prania; napr. program Pflegeleicht (Nekrčivá bielizeň)
 -  potrebný mimoriadne šetrný proces prania; napr. program Fein/Seide (Jemná bielizeň/Hodváb)
 -  hodí sa na ručné pranie; napr. program  Wolle (Vlna)
 -  neperte bielizeň v práčke.

Prací prostriedok

Voľba správneho pracieho prostriedku

Pre správnu voľbu pracieho prostriedku, teploty a zaobchádzanie s bielizňou je rozhodujúce označenie týkajúce sa ošetrovania. → aj www.sartex.ch

Na webovej stránke www.cleanright.eu nájdete množstvo ďalších informácií o pracích, ošetrovacích a čistiacich prostriedkoch na súkromné použitie.

- **Univerzálne pracie prostriedky s optickými zjasňovačmi**
vhodné na bielu bielizeň na vyváрку z ľanu alebo bavlny
Program: Bavlna / studená - max. 90 °C
- **Pracie prostriedky na farebnú bielizeň bez bielidla a optických zjasňovačov**
Vhodný na farebnú bielizeň z ľanu alebo bavlny
Program: Bavlna / studená - max. 60°C
- **Pracie prostriedky na farebnú/jemnú bielizeň bez optických zjasňovačov**
Vhodný na farebnú bielizeň z nekrčivých vlákien, syntetických vlákien
Program: Nekrčivá bielizeň / studená - max. 60°C
- **Pracie prostriedky na jemnú bielizeň**
Vhodné na chúlостivé jemné textílie, hodváb alebo viskózu
Program: Jemná bielizeň/Hodváb / studená - max. 40°C
- **Pracie prostriedky na vlnu**
Vhodné na vlnu
Program: Vlna / studená - max. 40 °C

Úspora energie a pracieho prostriedku

Pri mierne alebo normálne znečistenej bielizni je možná úspora energie (znížením teploty prania) a pracích prostriedkov.













Úspora	Znečistenie/Upozornenie
Znížená teplota a množstvo pracieho prostriedku podľa odporúčaného dávkovania	<p>Ľahko znečistené Nie sú viditeľné žiadne znečistenia a škvrny. Oblečenie nasalo pach tela, napr.:</p> <ul style="list-style-type: none"> ■ ľahké letné/športové oblečenie (nosené niekoľko hodín) ■ tričká, košele, blúzky (nosené max. 1 deň) ■ posteľná bielizeň a uteráky pre hostí (používané 1 deň)
	<p>Normálne znečistené Viditeľné znečistenie/alebo málo miernych škvŕn, napr.</p> <ul style="list-style-type: none"> ■ tričká, košele, blúzky (prepotené, viackrát nosené) ■ uteráky, posteľná bielizeň (používané max. 1 týždeň)
	<p>Silno znečistené Znečistenia a/alebo škvŕny sú jasne viditeľné, napr. utierky na riad, detská bielizeň, pracovné odevy</p>
Teplota podľa etikety s informáciami o ošetrovaní textílií a množstvo pracieho prostriedku podľa odporúčaného dávkovania/silné znečistenie	

Upozornenie: Pri dávkovaní všetkých pracích/pomocných/ošetrovacích a čistiacich prostriedkov bezpodmienečne dodržiavajte pokyny výrobcov. → *Strana 25*





















Prehľad programov



















Programy na voliči programov

Program/druh bielizne/pokyny	Nastavenie
Názov programu Krátke objasnenie programu, príp. pre ktoré textilie je vhodný.	Max. náplň Voliteľné Teplota (☼ = studená) Voliteľné Počet otáčok pri odstredovaní **, ☹ = stop pláchanie, 0 = bez odstredovania, len odčerpanie Voliteľné prídavné nastavenia programu Automatické dávkovanie voliteľné pre: Tekutý prací prostriedok (○) Aviváž (☼) Dá sa zvoliť/zrušiť ✓, nedá sa zvoliť -
Bavlna (Cottons) Odolné textilie, textilie z bavlny alebo ľanu, vhodné na vyvárku Upozornenia <ul style="list-style-type: none"> ■ Pri nastavení EcoPerfect (☼) je teplota prania nižšia ako zvolená teplota. Pri zvláštnej požiadavke na dosiahnutie teploty pracieho roztoku použite program bez nastavenia EcoPerfect (☼), príp. s vyššou teplotou. ■ Pri nastavení SpeedPerfect (☼) sa hodí ako krátky program na mierne znečistenú bielizeň. 	max. 9 kg/5* kg ☼ - 90 °C ☹, 0 - 1 600** ot/min EcoPerfect (☼), SpeedPerfect (☼), Predpranie (☹), Voda plus (☼), Ľahké žehlenie (☼) Prací prostriedok ✓, aviváž ✓
Ľahko udržiavateľné textilie (Easy-Care) Textilie zo syntetických materiálov alebo zmesových tkanín	max. 4 kg ☼ ... 60 °C ☹, 0 - 1 200 ot/min EcoPerfect (☼), SpeedPerfect (☼), Predpranie (☹), Voda plus (☼), Ľahké žehlenie (☼) Prací prostriedok ✓, aviváž ✓
* Redukovaná náplň pri nastavení SpeedPerfect (☼) ** Max. počet otáčok pri odstredovaní v závislosti od modelu *** Program v závislosti od modelu	

Program/druh bielizne/pokyny	Nastavenie
Mix (Mix) Zmiešaná náplň pozostávajúca z bavlny a syntetických vlákien	max. 4 kg ❄ - 40 °C ☒, 0 - 1 600** ot/min EcoPerfect  , SpeedPerfect  , Predpranie () Voda plus () Ľahké žehlenie () Prací prostriedok ✓, aviváž ✓
Jemné / hodváb (Delicates / Silk) Na chústivé textilie napr. z hodvábu, saténu, syntetických vlákien alebo zmesových tkanín (napr. hodvábné blúzky, hodvábné šály), ktoré možno prať	max. 2 kg ❄ - 40 °C ☒, 0 - 800 ot/min EcoPerfect  , SpeedPerfect  , Predpranie () Voda plus () Ľahké žehlenie () Prací prostriedok ✓, aviváž ✓
 Vlna (Wool) Textilie z vlny alebo s podielom vlny, ktoré možno prať ručne alebo v práčke. Mimoriadne šetrný prací program na zabránenie zrážaniu bielizne s dlhšími prestávkami programu (textilie ležia v pracom roztoku).	max. 2 kg ❄ - 40 °C ☒, 0 - 800 ot/min - Prací prostriedok -, aviváž ✓
Upozornenia <ul style="list-style-type: none"> ■ Vlna je živočíšneho pôvodu, napr. angora, alpaka, lama, ovca. ■ Na pranie v práčke používajte pracie prostriedky vhodné na vlnu. 	
Odčerpávanie vody (Drain) pláčajúcej vody, napr. po nastavení ☒ (Stop plákajúca = bez záverečného odstreďovania)	- - - - Prací prostriedok -, aviváž -
* Redukovaná náplň pri nastavení SpeedPerfect  ** Max. počet otáčok pri odstreďovaní v závislosti od modelu *** Program v závislosti od modelu	

Program/druh bielizne/pokyny	Nastavenie
Plákanie / odstredovanie (Rinse / Spin)	-
Extra plákanie/odstredovanie s voliteľnými otáčkami	-
Upozornenie: . Výrobné prednastavenia má pri tomto programe tlačidlo Voda plus (☺). Ak má prebehnúť iba odstredovanie, deaktivujte tlačidlo.	☹, 0 - 1 600** ot/min Lahké žehlenie (☺) Prací prostriedok -, aviváž ✓
*** Čistenie bubna (Drum clean)	0 kg
Program na čistenie a údržbu bubna a nádrže na prací roztok, napr. pred 1. práním, pri častom praní na nízkej teplote (40 °C a nižšej) alebo pri vzniku zápachu pri dlhšom nepoužívaní. Indikátor Čistenie bubna bliká, keď sa dlhší čas nepoužíval program s teplotou 60 °C alebo vyššou.	80, 90 °C 1 200 ot/min -
Upozornenia	Prací prostriedok -, aviváž -
■ Program použite bez bielizne.	
■ Použite univerzálny prášok na pranie alebo bieliaci prací prostriedok. Aby sa zabránilo tvorbe peny, použite iba polovicu odporúčaného množstva pracieho prostriedku. Nepoužívajte prací prostriedok na vlnu alebo prací prostriedok na jemnú bielizeň.	
*** Super 15/30 (SuperQuick 15')	max. 2 / 3,5 kg
Extra krátky program cca 15 / 30 minút, vhodný na ľahko znečistené malé dávky bielizne	✳ - 40 °C
Upozornenie: . Pri nastavení SpeedPerfect (☹) sa spustí program Super 15 .	☹ - 1 200** ot/min EcoPerfect (☺), SpeedPerfect (☹) Prací prostriedok ✓, aviváž ✓
*** Super 15 (SuperQuick 15')	max. 2 kg
Extra krátky program cca 15 minút, vhodný na ľahko znečistené malé dávky bielizne.	✳ - 40 °C 0 - 1 200 ot/min -
	Prací prostriedok ✓, aviváž ✓
*** Perie (Down Wear)	max. 2 kg
Textílie, vankúše, posteľné prikrývky plnené syntetickými vláknami, ktoré možno prať ručne alebo v práčke; výplne so syntetickými vláknami	✳ - 60 °C 0 - 1 200 ot/min -
Upozornenie: . Veľké kusy perte jednotlivo. Používajte prací prostriedok na jemnú bielizeň - venujte pozornosť označeniu týkajúceho sa ošetrovania. Prací prostriedok dávajte šetrne.	EcoPerfect (☺), SpeedPerfect (☹), Voda plus (☺) Prací prostriedok -, aviváž -
* Redukovaná náplň pri nastavení SpeedPerfect (☹)	
** Max. počet otáčok pri odstredovaní v závislosti od modelu	
*** Program v závislosti od modelu	



Program/druh bielizne/pokyny	Nastavenie
<p>*** Džínsy/tmavá bielizeň (Jeans / Dark wash) tmavé textilie z bavlny a tmavé nekrčivé textilie; Textilie pulte obrátené na rubovú stranu.</p>	max. 3,5 kg ❄ - 40 °C ☞, 0 – 1 200 ot/min EcoPerfect  , SpeedPerfect  , Predpranie () Voda plus () Ľahké žehlenie () Prací prostriedok ✓, aviváž ✓
<p>*** Hygiena (Allergy Plus) odolné textilie z bavlny alebo ľanu Upozornenie: . Z dôvodu dlhšieho času prania pri definovanej teplote, vyššej hladiny vody a dlhšieho plákania je vhodný najmä pri zvýšených hygienických nárokoch alebo obzvlášť chúlостivej pokožke.</p>	max. 7 kg/5* kg ❄ - 60 °C ☞, 0 – 1 600** ot/min EcoPerfect  , SpeedPerfect  , Predpranie () Voda plus () Ľahké žehlenie () Prací prostriedok ✓, aviváž ✓
<p>*** Outdoor/impregnácia (Outdoor / Impregnation) Pranie s následnou impregnáciou textílií odolných proti vplyvom počasia a outdoorového oblečenia s membránovým povrchom a hydrofóbnymi textíliami</p> <ol style="list-style-type: none"> 1. Zvoľte program. 2. Špeciálny prací prostriedok pre outdoorové textilie nadávajte do komory  . 3. Stlačte tlačidlo . Pred posledným plákačím cyklom sa program zastaví. 4. Nadávajte do komory   impregnačný prostriedok (max. 170 ml). 5. Stlačte tlačidlo . Prídavné ošetrovanie bielizne podľa údajov výrobcu. <p>Upozornenia</p> <ul style="list-style-type: none"> ■ Použite špeciálne prací prostriedky vhodné na pranie v práčke, dávkovanie podľa údajov výrobcu. ■ Bielizeň sa nesmie ošetrovať avivážou. ■ Pred práním dôkladne vyčistite zásuvku na prací prostriedky (všetky komory) od zvyškov aviváže. 	max. 1 kg ❄ - 40 °C ☞, 0 – 800 ot/min EcoPerfect  , SpeedPerfect  , Voda plus () Prací prostriedok -, aviváž -
<p>* Redukovaná náplň pri nastavení SpeedPerfect </p> <p>** Max. počet otáčok pri odstredovaní v závislosti od modelu</p> <p>*** Program v závislosti od modelu</p>	

Program/druh bielizne/pokyny	Nastavenie
*** Outdoor (Outdoor) Oblečenie odolné proti vplyvom počasia a outdoorové oblečenie s membránovým povrchom a hydrofóbnymi textíliami Upozornenia <ul style="list-style-type: none"> Použite špeciálne pracie prostriedky vhodné na pranie v práčke, dávkovanie podľa údajov výrobcu do komory . Bielieň sa nesmie ošetrovať avivážou. Pred práním dôkladne vyčistite zásuvku na pracie prostriedky (všetky komory) od zvyškov aviváže. 	max. 2 kg ❄ - 40 °C ☹, 0 - 800 ot/min EcoPerfect  , SpeedPerfect  , Voda plus () Prací prostriedok -, aviváž -
*** Športové oblečenie (Sportswear) Textílie z mikrovlákién na šport a voľný čas Upozornenia <ul style="list-style-type: none"> Bielieň sa nesmie ošetrovať avivážou. Pred práním dôkladne vyčistite zásuvku na pracie prostriedky (všetky komory) od zvyškov aviváže. 	max. 2 kg ❄ - 40 °C ☹, 0 - 800 ot/min EcoPerfect  , SpeedPerfect  , Predpranie (), Voda plus (), Ľahké žehlenie () Prací prostriedok -, aviváž -
*** Nočné pranie (Night Wash) Mimoriadne tichý prací program na pranie v noci, vhodný na textílie z bavlny, ľanu, syntetických vlákien alebo zmesových tkanín Upozornenia <ul style="list-style-type: none"> deaktivovaný signál skončenia, prednastavené redukované otáčky záverečného odstredovania a skrátený čas prania 	max. 4 kg ❄ - 40 °C ☹, 0 - 1 200 ot/min EcoPerfect  , SpeedPerfect  , Predpranie (), Voda plus (), Ľahké žehlenie () Prací prostriedok ✓, aviváž ✓
*** Prešívane prikrývky (Duvet) Textílie plnené syntetickými vláknami, ktoré možno prať ručne alebo v práčke; vankúše, prešívane alebo denné prikrývky, tiež sa hodí na páperové výplne Upozornenie: . Veľké kusy perte jednotlivu. Používajte prací prostriedok na jemnú bielizeň - venujte pozornosť označeniu týkajúceho sa ošetrovania. Prací prostriedok dávkujte šetrne.	max. 2,5 kg ❄ - 60 °C ☹, 0 - 1 200 ot/min EcoPerfect  , SpeedPerfect  , Voda plus () Prací prostriedok -, aviváž -
* Redukovaná náplň pri nastavení SpeedPerfect  ** Max. počet otáčok pri odstredovaní v závislosti od modelu *** Program v závislosti od modelu	

Program/druh bielizne/pokyny	Nastavenie
<p>*** Auto 40° (Auto 40°)</p> <p>Pre odolné textilie; stupeň znečistenia a druh textilie sa automaticky zaregistruje a priebeh prania ako aj inteligentné dávkovanie sa optimálne prispôbia.</p>	<p>max. 6 kg</p> <p>40 °C</p> <p>☒, 1 400 ot/min</p> <p>-</p> <p>Prací prostriedok ✓, aviváž ✓</p>
<p>*** Auto 30° (Automatic Soft)</p> <p>šetrné ošetrovanie bielizne; stupeň znečistenia a druh textilie sa automaticky zaregistruje a priebeh prania ako aj inteligentné dávkovanie sa optimálne prispôbia.</p>	<p>max. 3,5 kg</p> <p>30 °C</p> <p>☒, 1 000 ot/min</p> <p>-</p> <p>Prací prostriedok ✓, aviváž ✓</p>
<p>*** Auto 60° (Automatic)</p> <p>intenzívnejšie ošetrovanie bielizne; stupeň znečistenia a druh textilie sa automaticky zaregistruje a priebeh prania ako aj inteligentné dávkovanie sa optimálne prispôbia.</p>	<p>max. 6 kg</p> <p>60 °C</p> <p>☒, 1 400 ot/min</p> <p>-</p> <p>Prací prostriedok ✓, aviváž ✓</p>
<p>Košele / blúzky (Shirt / blouses)</p> <p>Nežehlivé košele/blúzky z bavlny, ľanu, syntetických vlákien alebo zmesových tkanín</p> <p>Upozornenia</p> <ul style="list-style-type: none"> ■ Pri nastavení Ľahké žehlenie (☒) sa košele/blúzky iba krátko začnú odstreďovať, aby sa zavesili celkom mokré. —> Samožehliaci efekt ■ Košele/blúzky z hodvábu/jemných materiálov perte pomocou programu Jemné / hodváb (Delicates / Silk). 	<p>max. 2 kg</p> <p>✳ - 60 °C</p> <p>☒, 0 - 800 ot/min</p> <p>EcoPerfect (☉), SpeedPerfect (☺), Predpranie (☑), Voda plus (☕), Ľahké žehlenie (☒)</p> <p>Prací prostriedok ✓, aviváž ✓</p>
<p>* Redukovaná náplň pri nastavení SpeedPerfect (☺)</p> <p>** Max. počet otáčok pri odstreďovaní v závislosti od modelu</p> <p>*** Program v závislosti od modelu</p>	

Škrobenie

Upozornenie: Bielizeň nemá byť ošetrová avivážou.





1. Spotrebič zapnite.
2. Zvoľte program **Plákanie**.
3. Nadávajte tekutý škrob podľa údajov výrobcu do komory   (v prípade potreby ju najskôr vyčistite).
4. Stlačte tlačidlo .

Farbenie/odfarbovanie

Farbenie len v rozsahu bežnom v domácnosti. Soľ môže ušľachtíť oceľ porušiť! Dodržiavajte údaje výrobcu farbiva!

Bielizeň **neodfarbujte** v práčke!.

Namáčanie

1. Spotrebič zapnite.
2. Zvoľte program **Bavlna 30 °C**.
3. Dávajte prací prostriedok systémom i-DOS alebo ho naplňte podľa údajov výrobcu do komory  .
4. Stlačte tlačidlo . Program sa spustí.
5. Po cca 10 minútach zvolte tlačidlo , aby ste program zastavili.
6. Po želanom čase namáčania stlačte znova tlačidlo , ak sa má v programe pokračovať alebo program zmeniť.

Upozornenia

- Vložte bielizeň rovnakej farby.
- Nie je potrebný žiaden ďalší prací prostriedok, namáčací roztok bude použitý na pranie.

P+ Prednastavenia programu

Nastavenia programu sa po výbere programu zobrazia v indikačnom poli.

Prednastavenia môžete zmeniť.

Prehľad všetkých nastavení voliteľných v závislosti od programu nájdete od → *Strana 16*.

Teplota

(Temp. )

Pred a počas priebehu programu môžete v závislosti od progresu programu zmeniť nastavenú teplotu.

Maximálna nastaviteľná teplota závisí od zvoleného programu.

Počet otáčok pri odstred'ovaní

()

Pred a počas priebehu programu môžete v závislosti od progresu programu zmeniť počet otáčok pri odstred'ovaní (v ot/min, otáčky za minútu).

Nastavenie 0: Bez záverečného odstred'ovania, voda sa len odčerpá. Bielizeň zostane ležať mokrá v bubne. napr. bielizeň, ktorá sa nemá odstred'ovať.

Nastavenie : Stop pláchanie = bez záverečného odstred'ovania, bielizeň zostane po poslednom pláchaní vo vode.

Stop plákanie môžete zvoliť, aby ste predišli pokrčeniu bielizne, keď sa po skončení programu nevyberie bielizeň hneď z práčky.

Na pokračovanie/ukončenie programu → *Strana 27*

Maximálne nastaviteľné otáčky závisia od zvoleného programu a modelu.

Zostávajúci čas

(Finished in ☺)

Pred spustením programu možno koniec programu (Zostávajúci čas) predvoliť v hodinových krokoch (h = hodina), maximálne do 24 h.

Na tento účel:

1. Zvoľte program.
Zobrazí sa čas trvania programu, napr. **2:30** (hodiny:minúty).
2. Stláčajte tlačidlo **Zostávajúci čas** dovtedy, kým sa nezobrazí požadovaný počet hodín.
Upozornenie: Tlačidlom **Zostávajúci čas +** sa nastavené hodnoty zvyšujú a tlačidlom **Zostávajúci čas -** znižujú.
3. Stlačte tlačidlo **▷∞**.
Program sa spustí.
V indikačnom poli sa zobrazí a odpočítava zvolený počet hodín, napr. **8 h**, kým nezačne prací program. Potom sa zobrazí čas trvania programu.

Upozornenie: Trvanie programu sa počas priebehu programu automaticky prispôsobuje. Zmeny prednastavení programu, príp. nastavení programu môžu viesť aj k zmene trvania programu.

Po spustení programu (keď je zvolená funkcia Zostávajúci čas a keď sa prací program ešte nezačal), môžete predvolené hodiny zmeniť nasledovne:

1. Stlačte tlačidlo **▷∞**.
2. Tlačidlom **Zostávajúci čas -** alebo **+** zmeňte počet hodín.
3. Stlačte tlačidlo **▷∞**.





Po spustení programu môžete v prípade potreby doložiť bielizeň alebo ju vybrať. → *Strana 27*

Nastavenia i-DOS

Vaša práčka je vybavená inteligentným dávkovacím systémom na tekuté pracie prostriedky a aviváž.





Dávkovanie pracieho prostriedku a aviváže prebieha pri väčšine programov vašej práčky automaticky.
→ *Strana 16*

Výrobné prednastavenia pre:

- i-DOS  :  prací prostriedok na ľahko znečistenú bielizeň
- i-DOS  :  aviváž pre normálne mäkkú bielizeň

i-DOS pre prací prostriedok





Intenzita dávkovania

-  silné: silne znečistená bielizeň, príp. bielizeň so škvŕnami
-  stredné: normálne znečistená bielizeň
-  malé: ľahko znečistená bielizeň
-  automatické dávkovanie zrušené, manuálne dávkovanie → *Strana 31*

Pred spustením pracieho programu môžete zmeniť nastavenia automatického dávkovania pracieho prostriedku. Upozornenia týkajúce sa stupňa znečistenia nájdete na → *Strana 15*

i-DOS pre aviváž

Intenzita dávkovania

-  silné: veľmi mäkká bielizeň
-  stredné: normálne mäkká bielizeň
-  malé: málo mäkká bielizeň
-  automatické dávkovanie zrušené

V závislosti od progresu programu môžete zmeniť nastavenia automatického dávkovania aviváže.

P+ Dodatočné nastavenia programu

Prehľad všetkých ďalších nastavení, ktoré sú voliteľné podľa programu, nájdete od → *Strana 16*.

SpeedPerfect

Na pranie za kratší čas pri porovnateľnom pracovom účinku, avšak s vyššou spotrebou energie, k zvolenému programu bez nastavenia SpeedPerfect .

Upozornenie: Neprekračujte maximálne množstvo náplne. Prehľad programov → *Strana 16*

EcoPerfect

Energeticky optimalizované pranie vďaka zníženiu teploty pri porovnateľnom pracovom účinku k zvolenému programu bez nastavenia EcoPerfect .

Predpranie

(↓)

Na silno znečistenú bielizeň.

Upozornenia

- Pri **zvolenom inteligentnom dávkovaní** sa prací prostriedok automaticky dávkuje na predpranie a hlavné pranie.
- Na silno znečistenú bielizeň pri voľbe programu s predpraním spravidla stačí i-DOS dávkovanie **stredné**.
- Pri **manuálnom dávkovaní** rozdeľte prací prostriedok na predpranie a hlavné pranie. Prací prostriedok na predpranie dajte do bubna a prací prostriedok na hlavné pranie dajte do komory .

Voda plus

(↑)

Zvýšená hladina vody a jedno plákanie navyše pri zvlášť citlivej pokožke a/alebo pre oblasti s veľmi mäkkou vodou.

Ľahké žehlenie

(=)

Redukuje pokrčenie pomocou špeciálneho priebehu odstredenia s následným natriasaním bielizne a redukovanými otáčkami odstredovania.

Upozornenie: Zvýšená zvyšková vlhkosť bielizne.



Obsluha spotrebiča

Príprava práčky

Upozornenie: Práčka **musí byť odborne nainštalovaná a pripojená**. od → *Strana 46*

1. Zastrčte sieťovú zástrčku.
2. Otvorte vodovodný kohútik.
3. Otvorte dverka.
4. Skontrolujte, či je bubon kompletne vyprázdnený. V prípade potreby ho vyprázdnite.

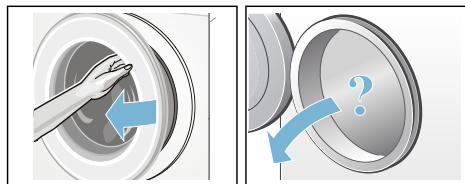

Zapnutie spotrebiča/výber programu

Stlačte tlačidlo ①. Spotrebič je zapnutý.

Následne sa vždy zobrazí výrobné prednastavený program **Bavlna**.

Môžete použiť tento program alebo zvoliť iný program. Volič programov sa dá otáčať obidvomi smermi.

Upozornenie: Ak ste aktivovali detskú poistku, musíte ju najprv deaktivovať a až potom budete môcť nastaviť iný program. → *Strana 26*

Na voliči programov svieti kontrolka a v indikačnom poli sa objavia **prednastavenia programu** pre zvolený program:

- teplota,
- otáčky pri odstreďovaní,
- maximálna náplň striedavo s dĺžkou trvania programu,
- kontrolky pre nastavenia i-DOS, ak je zvolené inteligentné dávkovanie
- a upozornenia týkajúce sa spotreby vody a energie.

Pri spotrebičoch s **vnútorným osvetlením bubna**:

Po zapnutí spotrebiča, po otvorení a zatvorení vkladacích dvierok, ako aj po spustení programu bude bubon osvetlený. Osvetlenie zhasne automaticky.

Vloženie bielizne do bubna

Varovanie **Ohrozenie života!**

Kúsky bielizne vopred ošetrované čistiacimi prostriedkami obsahujúcimi rozpúšťadlá, napr. odstraňovače škvŕn/prací benzín, môžu po vložení spôsobiť výbuch.

Kúsky bielizne je nutné predtým dôkladne ručne preprať.

Upozornenia

- Zmiešajte veľké a malé kusy bielizne. Rôzne veľkosti kusov bielizne sa pri odstreďovaní lepšie rozdelia. Jednotlivé kusy bielizne môžu viesť k nevyváženosti.
- Dodržiavajte maximálnu uvedenú náplň. Nadmerná náplň znehodnocuje výsledok prania a spôsobuje pokrčenie.

1. Roztriedenú bielizeň vložte rozloženú do bubna.
2. Dávajte pozor, aby sa bielizeň nezacvakla medzi dvierka a gumenú manžetu a neprivila do dvierok.

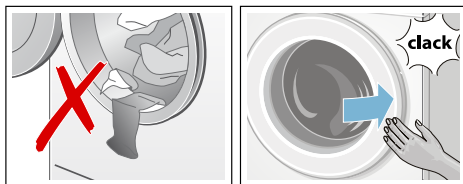

Kontrolka tlačidla  bliká a v indikačnom poli sa zobrazia nastavenia programu.



Dávkovanie a plnenie pracieho a ošetrovacieho prostriedku

Dávkovanie pracieho prostriedku a aviváže prebieha pri väčšine programov vašej práčky automaticky.

Inteligentné dávkovanie je pri všetkých dovolených programoch výrobné prednastavené.

Tieto prednastavenia môžete použiť alebo zmeniť. → *Strana 23*

Dodatočne k inteligentnému dávkovaniu je možné v prípade potreby cez komoru  manuálne pridávať pomocný prací prostriedok (napr. soľ na škvŕny). → *Strana 31*

V prípade programov, u ktorých nie je možné inteligentné dávkovanie alebo sa na požiadavku (potom nastavte inteligentné dávkovanie na ) pridá prací prostriedok do komory  . → *Strana 31*

Zmena prednastavení programu

Môžete použiť alebo zmeniť prednastavenia pre tento prací cyklus.

Na tento účel stláčajte príslušné tlačidlo dovtedy, kým sa nezobrazí požadované nastavenie.

Upozornenie: Pri dlhšom stlačení tlačidla prebiehajú nastavované hodnoty automaticky až po konečnú hodnotu. Potom ešte raz zvolte tlačidlo a znova môžete zmeniť nastavené hodnoty.

Nastavenia sú aktívne bez potvrdenia.

Upozornenia

- Nastavenia i-DOS zostanú až po ďalšiu zmenu aj po vypnutí práčky zachované.
- Ostatné nastavenia programu po vypnutí práčky nezostanú zachované.

Prednastavenia programov

→ *Strana 22*

Voľba dodatočných nastavení programu

Voľbou dodatočných nastavení môžete proces prania ešte lepšie prispôbiť vašej bielizne.

Nastavenia možno v závislosti od progresu programu zvoliť, príp. zrušiť.

Kontrolky tlačidiel svietia, keď je nastavenie aktívne.

Nastavenia nezostanú po vypnutí práčky zachované.

Dodatočné nastavenia programu

→ *Strana 24*

Spustenie programu

Zvolte tlačidlo . Kontrolka svieti a program sa spustí.

V indikačnom poli sa počas programu zobrazí zostávajúci čas, príp. po začatí pracieho programu sa zobrazí čas trvania programu a symboly progresu programu.

Indikačné pole → *Strana 12*

Upozornenie: Systém detekcie peny

Ak v indikačnom poli navyše svieti symbol , práčka zistila počas pracieho programu príliš veľa peny a potom automaticky zaradila ďalšie plákania na odstránenie peny. Pri ďalšom pracom cykle s rovnakou náplňou dávajte menej pracieho prostriedku.



Ak chcete zaistiť program proti neúmyselnému prestaveniu, pomocou uvedeného postupu zvolte detskú poistku.

Detská poistka

(Child lock. )

Práčku môžete zabezpečiť proti neúmyselnej zmene nastavených funkcií. Na tento účel aktivujte detskú poistku.

Na **aktivovanie/deaktivovanie** stlačte súčasne tlačidlá **Zostávajúci čas** - a **+** podržte ich stlačené cca 3 sekundy. V indikačnom poli sa zobrazí symbol .

-  svieti: Detská poistka je aktívna.
-  krátko zabliká: Detská poistka je aktívna a volič programov bol otočený alebo bolo stlačené tlačidlo.

Upozornenie: Detská poistka zostane nastavená aj po vypnutí práčky. Potom pred ďalším výberom programu deaktivujte detskú poistku.

Doplnenie bielizne

Po spustení programu môžete v prípade potreby doložiť bielizeň alebo ju vybrať.

Na tento účel zvolte tlačidlo ▷00.

Kontrolka tlačidla ▷00 bliká a spotrebič kontroluje, či je doplnenie bielizne možné.

Keď v indikačnom poli:

- svietia **obidva** symboly - P - a Ⓞ, doplnenie bielizne je možné.
- - P - svieti, doplnenie bielizne nie je možné.

Na pokračovanie programu zvolte

tlačidlo ▷00. Program bude automaticky pokračovať.

Upozornenia

- Pri dopĺňaní bielizne nenechávajte vkladacie dvierka dlhší čas otvorené – mohla by vytekať voda presakujúca z bielizne.
- Pri vysokej hladine vody, vysokej teplote alebo ak sa bubon točí, ostanú dvierka z bezpečnostných dôvodov zablokované a doplnenie bielizne nie je možné.
- Indikácia množstva náplne nie je pri doplnení bielizne aktívna.

Zmena programu

Ak ste omylom spustili nesprávny program, môžete ho zmeniť takto:

1. Stlačte tlačidlo ▷00.
2. Zvoľte iný program.
3. Stlačte tlačidlo ▷00. Nový program začne od začiatku.

Prerušenie programu

Pri programoch s vysokou teplotou:

1. Stlačte tlačidlo ▷00.
2. Nechajte bielizeň vychladnúť: Zvoľte **Plákanie**.
3. Stlačte tlačidlo ▷00.

Pri programoch s nízkou teplotou:

1. Stlačte tlačidlo ▷00.
2. Zvoľte **Odstreďovanie** alebo **Odčerpanie vody**.
3. Stlačte tlačidlo ▷00.

Koniec programu Stop plákanie

V indikačnom poli bliká ∩ a zobrazia sa prednastavené otáčky a zostávajúci čas trvania pre zvolený program.

Program bude pokračovať, keď:

- zvolíte tlačidlo ▷00 alebo
- zmeníte otáčky pri odstredovaní, príp. nastavíte volič programov na **Odčerpanie vody** a potom stlačíte tlačidlo ▷00.

Ukončenie programu

V indikačnom poli sa objaví - 0 - a Ⓞ. Kontrolka tlačidla ▷00 je vypnutá.

Vyberanie bielizne/Vypnutie spotrebiča

1. Otvorte dvierka a vyberte bielizeň.
2. Stlačte tlačidlo ①. Spotrebič je vypnutý.
3. Zatvorte vodovodný kohútik.

Upozornenie: Nie je potrebné pri modeloch s Aquastop.

Upozornenia

- Nezabudnite v bubne žiadne kúsky bielizne. Pri ďalšom praní sa môžu zraziť alebo zafarbiť.
- Odstráňte príp. cudzie telesá z bubna a gumovej manžety – nebezpečenstvo tvorby hrdze.
- Gumenú manžetu utrite do sucha.

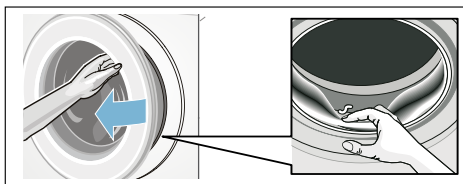

- Nechajte dvierka a zásuvku na pracie prostriedky otvorené, aby mohla vyschnúť zvyšková voda. → *Strana 34*
- Počkajte vždy až na koniec programu, pretože inak môže byť spotrebič ešte zablokovaný. Potom spotrebič zapnite a počkajte na odblokovanie.
- Keď po skončení programu zhasne indikačné pole, režim energetickej úspory je aktívny. Na aktivovanie zvolte ľubovoľné tlačidlo.

i-DOS Inteligentný dávkovací systém

Inteligentný dávkovací systém v zásuvke na pracie prostriedky

i-DOS Inteligentný dávkovací systém

Vaša práčka je vybavená inteligentným dávkovacím systémom na tekuté pracie prostriedky a aviváž.

V zásuvke na pracie prostriedky na to máte k dispozícii i-DOS nádoby ☹ a ☼.

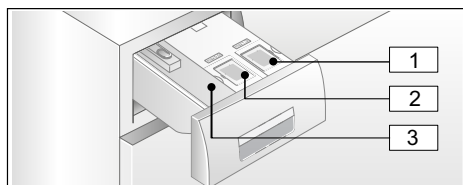

- ☐ 1 Nádobka ☹ (1,3 l) na tekutý prací prostriedok
- ☐ 2 Nádobka ☼ (0,5 l) na aviváž
- ☐ 3 Komora ☹ ☼ na manuálne dávkovanie → *Strana 31*

V závislosti od zvoleného programu a nastavení budú prostredníctvom nádržíek i-DOS dávkované optimálne množstvá pracieho prostriedku/aviváže.

Uvedenie do prevádzky/ naplnenie dávkovacej nádržky



Pri výbere pracích a ošetrovacích prostriedkov dodržiavajte pokyny výrobcov. Pre všetky farebné textílie z bavlny a syntetických vlákien, vhodné na pranie v práčkach, odporúčame samotečúce tekuté univerzálne pracie prostriedky a pracie prostriedky na farebnú bielizeň.

Upozornenia

- Používajte iba samotečúce tekuté produkty, ktorých prídanie do zásuvky na pracie prostriedky odporúča výrobca.
- Nemiešajte rôzne tekuté pracie prostriedky. Pri zmene tekutého pracieho prostriedku (typ, výrobca...) dávkovaciu nádržku úplne vyprázdňte a vyčistite. → *Strana 35*
- Nepoužívajte prostriedky obsahujúce rozpúšťadlá, leptavé alebo plynотvorné prostriedky (napr. tekuté bielidlo).
- Nemiešajte prací prostriedok a aviváž.
- Nepoužívajte nadmerne koncentrované alebo silno zhustené výrobky.
- Aby sa zabránilo zaschnutiu, nenechajte kryt dlhší čas otvorený.

Naplnenie dávkovacích nádržíek:

Dávkovacie nádržky v zásuvke na pracie prostriedky sú na krytoch príslušne označené:

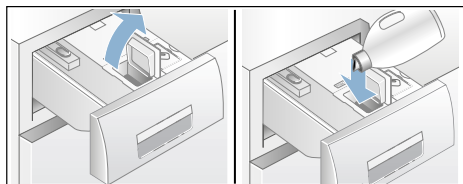

-  Univerzálny prací prostriedok
-  Aviváž

1. Vytiahnite zásuvku na pracie prostriedky.
2. Otvorte plniace viečko.
3. Naplňte prací prostriedok/aviváž. Nenačítajte nad značku **max**.



4. Zatvorte plniace viečko.
5. Zásuvku na pracie prostriedky pomaly úplne zasunite.

Úplne zasunutá zásuvka na pracie prostriedky bude pri zapnutom spotrebiči indikovaná:

- rozsvietením príslušnej indikácie pri zvolenom inteligentnom dávkovaní i-DOS .
- jedným bliknutím indikácie a následným vypnutím, keď nie je zvolené inteligentné dávkovanie.
- symbol  v indikačnom poli zhasne.

Pri každodennom používaní

Svetelné indikácie v indikačnom poli:

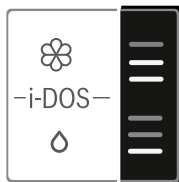

- Indikácia **svieti**, ak je pre nádržku zvolené inteligentné dávkovanie.
- Indikácia **blinká**, ak pri zvolenom inteligentnom dávkovaní nie je dosiahnutá minimálna výška hladiny v nádržke.

Výber/zrušenie inteligentného dávkovania a prispôsobenie intenzity dávkovania:

Inteligentné dávkovanie pracieho prostriedku a aviváže je výrobne predvolené vo všetkých povolených programoch.

Prehľad programov → *Strana 16*

Intenzita dávkovania pre prací prostriedok \circ je prednastavená na ľahké (ľahko znečistená bielizeň) a pre aviváž \otimes na stredné (normálne mäkká bielizeň) a je možné ju pre každý program individuálne zmeniť.

→ *Strana 23*

Dodatočne k inteligentnému dávkovaniu je možné v prípade potreby cez komoru \otimes \otimes manuálne pridávať pomocný prací prostriedok (napr. soľ na škvrny).

→ *Strana 31*

Upozornenie: Voľba (zap./vyp.), ako aj práve zvolená intenzita dávkovania nádržíek i-DOS \otimes a i-DOS \circ zostane pre každý program až do nasledujúcej zmeny zachovaná, aj keď sa práčka vypne.

Doplnenie pracieho prostriedku/ aviváže:

Blikanie príslušnej svetelnej indikácie pri zvolenom inteligentnom dávkovaní indikuje, že nie je dosiahnutá minimálna výška hladiny. Obsah ešte stačí na cca 3 prania.

Rovnaký prací prostriedok alebo aviváž je možné kedykoľvek doplniť. Pri zmene produktu/výrobca odporúčame najprv vyčistiť nádržky. → *Strana 35*

V prípade potreby nastavenie základného dávkovaného množstva prispôsobte.

Základné nastavenia

Základné dávkované množstvá zodpovedajú:

- **pri pracích prostriedkoch** – odporúčaniu výrobcu pre normálne znečistenie a danú tvrdosť vody.
- **pri aviváži** - odporúčaniu výrobcu pre strednú mäkkosť.

Potrebné údaje nájdete na obalovej etikete pracieho prostriedku/aviváže alebo sa informujte priamo u výrobcu.

Na zistenie tvrdosti vody použite testovací prúžok alebo sa informujte u príslušnej vodárenskej spoločnosti.

Moja tvrdosť vody:



Tu je príklad pre dávkovanie pracieho prostriedku na obalovej etikete:

Stupeň znečistenia				
→				
Tvrdosť vody	Mierne	normálne	silná	veľmi silno
↓				
mäkká/stredná	55 ml	75 ml	120 ml	160 ml
tvrdá/veľmi tvrdá	75 ml	95 ml	150 ml	180 ml

Výrobné nastavenie základného dávkovaného množstva je regionálne špecifické (napr. pre prací prostriedok 75 ml a pre aviváž 36 ml).

Nastavte základné dávkované množstvo pre prací prostriedok podľa etikety na obale vášho pracieho prostriedku. Zohľadnite pritom tvrdosť vašej vody.

Základné dávkované množstvo aviváže zvolte podľa toho, akú mäkkosť bielizne si želáte.

Zmena základného dávkovaného množstva sa prejaví súčasne na všetkých troch intenzitách dávkovania.



Upozornenia

- Ak používate silne koncentrované pracie prostriedky, základné dávkované množstvo redukujte.
- Ak by sa počas prania opakovane prejavila silná tvorba peny, skontrolujte, prosím, nastavenie základného dávkovaného množstva a intenzitu dávkovania. Okrem toho môžu mať tekuté pracie prostriedky sklon k nadmernej tvorbe peny. V prípade správneho nastavenia základného dávkovaného množstva a intenzity dávkovania sa odporúča potom zvoliť iný tekutý prací prostriedok.

Zmena základných dávkovaných množstiev:

1. Stlačte príslušné tlačidlo i-DOS (O alebo ⌘) a podržte stlačené cca 3 sekundy. V indikačnom poli sa zobrazí prednastavené základné dávkované množstvo.
2. Tlačidlami **Zostávajúci čas** - alebo + nastavte požadované základné dávkované množstvo.
3. Nastavenie je aktívne bez potvrdenia. Teraz môžete chvíľu počkať alebo stlačiť ľubovoľné tlačidlo (okrem tlačidiel i-DOS), čím sa vrátite do východiskového stavu.
Upozornenie: Nastavenia zostanú až do nasledujúcej zmeny zachované, aj keď sa spotrebič vypne

Manuálne dávkovanie

V prípade programov, u ktorých nie je možné inteligentné dávkovanie alebo sa na požiadavku (potom nastavte inteligentné dávkovanie na ) (vyp.) pridá prací prostriedok do komory  .

Okrem toho tu možno dodatočne k inteligentnému dávkovaniu, taktiež dávkovať pomocné pracie prostriedky, napr. zmäkčovadlá, bieliace prostriedky alebo soľ na škrvny.

Varovanie

Podráždenie očí/kože!

Pri otvorení zásuvky na pracie prostriedky počas prevádzky môže prací/ošetrojúci prostriedok vystreknúť. Zásuvku otvorte opatrne.

V prípade kontaktu s pracími/ošetrovacími prostriedkami dôkladne vypláchnite oči, príp. opláchnite pokožku.

V prípade náhodného požitia privolajte lekársku pomoc.

Pozor!

Poškodenie spotrebiča

Čistiace prostriedky a prostriedky na predchádzajúce čistenie bielizne (napr. odstraňovače škvŕn, predpieracie spreje...) môžu pri styku poškodiť povrch práčky.

Zabráňte styku týchto prostriedkov s povrchom práčky. Prípadné zvyšky aerosólu a iné zvyšky/kvapky hneď utrite vlhkou utierkou.



Upozornenia

- Pri dávkovaní všetkých pracíh/ pomocných a čistiacích prostriedkov bezpodmienečne dodržiavajte pokyny výrobcov.
- Pri manuálnom dávkovaní pracieho prostriedku nedávkujte inteligentným dávkovaním žiadny prací prostriedok navyše (inteligentné dávkovanie nastavte na  (vyp.)); zabráni sa predávkovaniu a tvorbe peny.
- Viskózne avivážne a tvarovacie prostriedky zriedte vodou, zabráňujú to upchatiu.

Dávkovanie pracieho prostriedku a plnenie:

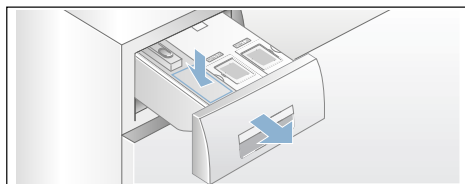
1. Vytiahnite zásuvku na pracíe prostriedky.



2. Dávkovanie do komory   podľa:
 - znečistenia,
 - tvrdosti vody (informujte sa vo vašej vodárenskej spoločnosti),
 - množstva bielizne,
 - údajov výrobcu.
3. Zásuvku na pracíe prostriedky zatvorte.

Nastavenia spotrebiča

Môžete zmeniť nasledovné nastavenia:

- hlasitosť signálov tlačidiel a oznamovacích signálov (napr. skončenie programu) a/alebo
- voľba/zrušenie funkcie automatického vypnutia spotrebiča a/alebo → *Strana 8*
- zapnutie/vypnutie oznamovacieho signálu údržby bubna (podľa modelu).

Keď chcete zmeniť nastavenia, musíte najprv vždy aktivovať režim nastavenia.

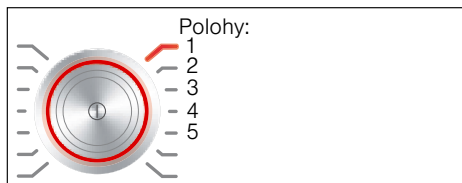

Aktivovanie režimu nastavenia

1. Stlačte tlačidlo .
Spotrebič je zapnutý a program **Bavlna** sa zobrazí na 1.
2. Stlačte tlačidlo **Teplota** a súčasne otočte volič programov ďalej doprava na 2. Tlačidlo pustite.
Režim nastavenia je aktivovaný a v indikačnom poli sa objaví prednastavená hlasitosť oznamovacích signálov.

Teraz môžete zmeniť nastavenia:

Zmena hlasitosti signálov

Tlačidlom **Zostávajúci čas +** alebo **-** zmeňte do polohy voliča programov:

- 2: hlasitosť oznamovacích signálov a/alebo
- 3: hlasitosť signálov tlačidiel.



- 0 = vyp.,
- 1 = tichý,
- 2 = stredný,
- 3 = hlasný,
- 4 = veľmi hlasný

Ukončiť režim nastavenia alebo:

Voľba/zrušenie automatického vypnutia spotrebiča

Tlačidlom **Zostávajúci čas +** alebo **-** zvolíte v polohe voliča programov 4 funkciu automatické vypnutie (On) alebo ju zrušíte (OFF).

Ukončenie režimu nastavenia alebo:

Zapnutie/vypnutie oznamovacieho signálu údržby bubna

podľa modelu

Tlačidlom **Zostávajúci čas +** alebo **-** v polohe voliča programov 5 zapnete (On) alebo vypnete (Off) oznamovací signál **Čistenie bubna**.

Ukončenie režimu nastavenia

Keď chcete ukončiť a uložiť nastavenia, stlačte tlačidlo ①.

Spotrebič je vypnutý. Zvolené nastavenia sa pri ďalšom zapnutí prejavia.



Senzorika

Množstevná automatika

Podľa druhu bielizne a náplne prispôsobí množstevná automatika spotrebu vody a čas trvania programu optimálne pre každý program.

Kontrolný systém nevyváženosti

Automatický kontrolný systém rozpozná nevyváženosti a viacnásobným nábehom na odstreďovanie sa postará o rovnomerné rozdelenie bielizne.

Z bezpečnostných dôvodov budú pri veľmi nevýhodnom rozdelení bielizne znížené otáčky alebo sa nebude odstreďovať.

Upozornenie: Dajte do bubna malé a veľké kusy bielizne. → *Strana 25*, → *Strana 41*

Senzor hladiny vody

podľa programu a modelu

Aquasenzor kontroluje počas plákania stupeň zakalenia plákacej vody (zakalenie je spôsobené nečistotou a zvyškami pracieho prostriedku).

V závislosti od zakalenia vody sa stanoví doba trvania a počet plákových cyklov.



Čistenie a údržba

Varovanie

Ohrozenie života!

Pri kontakte so súčasťami pod napätím hrozí nebezpečenstvo úrazu elektrickým prúdom.

Vypnite spotrebič a vytiahnite sieťovú zástrčku.

Varovanie

Nebezpečenstvo otravy!

Pri použití čistiacich prostriedkov s obsahom rozpúšťadiel, napr. benzínového čističa, môžu vzniknúť jedovaté výpary.

Nepoužívajte čistiace prostriedky obsahujúce rozpúšťadlá.

Pozor!

Poškodenie spotrebiča

Čistiace prostriedky s obsahom rozpúšťadiel, napr. benzínový čistič, môžu poškodiť povrch a konštrukčné časti spotrebiča.

Nepoužívajte čistiace prostriedky obsahujúce rozpúšťadlá.

Tak predídete vytvoreniu biofilmu a zápachu:

Upozornenia

- Zabezpečte dobré vetranie miestnosti, kde je práčka nainštalovaná.
- Keď sa práčka nepoužíva, nechajte vkladacie dvierka a splachovaciu misku pootvorenú.
- Príležitostne spustíte program **Bavlna 60 °C**, pričom použijete univerzálny prášok na pranie.

Plášť spotrebiča/Ovládaci panel

- Poutierajte kryt a ovládaci panel mäkkou vlhkou utierkou.
- Okamžite odstráňte zvyšky pracieho prostriedku.
- Čistenie prúdom vody je zakázané.

Prací bubon

Používajte čistiace prostriedky bez obsahu chlóru, nepoužívajte oceľovú vlnu.

Pri tvorbe zápachu v práčke, príp. na vyčistenie bubna použite program

Čistenie bubna 90 °C bez bielizne. Použite univerzálny prášok na pranie.

Odstránenie vodného kameňa

Pri správnom dávkovaní pracieho prostriedku nie je potrebné odstraňovanie vodného kameňa. Ak predsa áno, postupujte podľa údajov výrobcu odvápnovacieho prostriedku. Vhodné odvápnovacie prostriedky je možné zakúpiť na našej internetovej stránke alebo v zákazníckom servise.
→ *Strana 43*

i-DOS zásuvka na pracie prostriedky

- d) Uzatváraciu zátku opäť zastrčte až na doraz.

1. Vyprázdnenie dávkovacích nádržíek:

Dávkovacie nádržky majú v prednej oblasti vyprázdňovacie otvory s vyberateľnými zátkami. Pred vyprázdnením dávkovacích nádržíek najskôr odoberte držadlo zásuvky na pracie prostriedky podľa vyobrazenia:

- a) Vytiahnite zásuvku na pracie prostriedky.

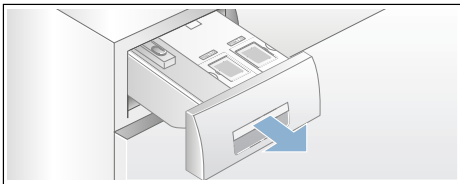

- b) Pritiahnite odblokovaciu páčku (A) na zadnej strane držadla zásuvky na pracie prostriedky (dole v strede) ľahko k sebe a zároveň odblokované držadlo zásuvky (B) ťahajte nahor.

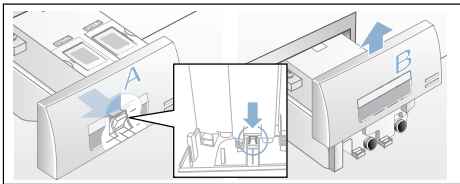

- c) Dávkovacie nádržky vyprázdňte tak, že vytiahnete opatrne príslušnú uzatváraciu zátku a vypustíte obsah do vhodnej nádoby.

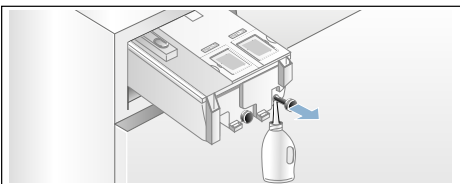

2. Čistenie dávkovacích nádržíek/ zásuvky na pracie prostriedky:

Na čistenie vyprázdnených dávkovacích nádržíek sa dá zásuvka na pracie prostriedky kompletne vybrať.

a) Pred vybratím dávkovaciau nádržíku vyprázdnite.

Upozornenie: Po vyčistení znova nasadíte držadlo zásuvky.

b) Vytiahnite zásuvku na pracie prostriedky.

c) Stlačte odblokovaciu páčku a zásuvku kompletne vyberte.

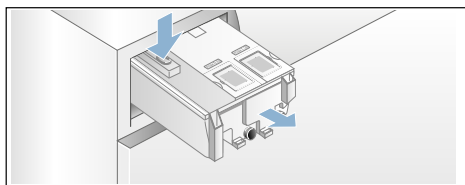

d) Opatrne odoberte kryt zásuvky na pracie prostriedky.

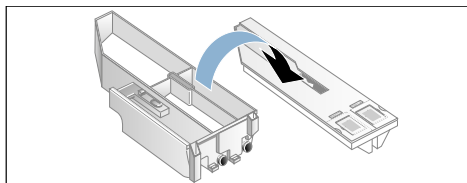

Pozor!

Zásuvka na pracie prostriedky sa môže poškodiť!

Zásuvka na pracie prostriedky obsahuje elektrické komponenty. Pri kontakte s vodou sa tieto súčasti môžu poškodiť.

– Nečistíte kryt v umývačke riadu a neponárajte ho do vody.

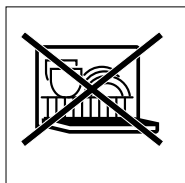

– Chránite zadný konektor zásuvky pred vlhkosťou, pracími prostriedkami alebo zvyškami aviváže, v prípade potreby očistíte vonkajšie plochy mäkkou, vlhkou handričkou. Pred zasunutím osušte.

e) Vyčistíte misku a kryt mäkkou, vlhkou handričkou alebo ručnou sprchou. Mäkkou, vlhkou handričkou vyčistíte aj vnútorné plochy.

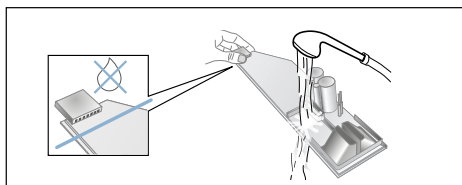

f) Nechajte misku a kryt vyschnúť a znova ich zmontujte.

g) Nasuňte zhora držadlo zásuvky na pracie prostriedky tak, aby počuteľne zaskočilo.

h) Vyčistíte vnútro krytu na pracie prostriedky.

i) Zásuvku na pracie prostriedky úplne zasuňte.

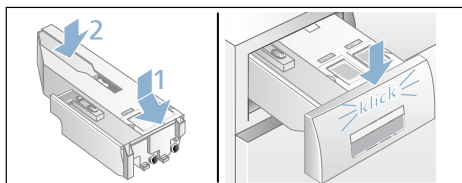

Upchaté čerpadlo pracieho roztoku. núdzové vyprázdnenie

⚠ Varovanie

Nebezpečenstvo obarenia!

Prací roztok je pri praní pri vysokej teplote horúci. Pri kontakte s horúcim pracím roztokom môže dôjsť k obareniu.

Nechajte prací roztok vychladnúť.

1. Zatvorte vodovodný kohútik, aby nepritekala ďalšia voda, ktorá by sa musela vypustiť cez čerpadlo pracieho roztoku.
2. Vypnite spotrebič. Vytiahnite sieťovú zástrčku.
3. Otvorte a odoberte servisnú klapku.

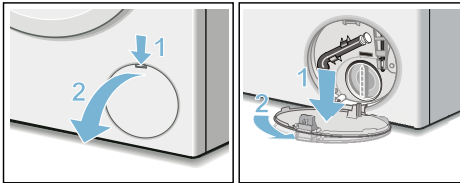

4. Vyberte z držiaka vypúšťaciu hadicu. Stiahnite uzatváraciu čiapočku, nechajte vytiecť prací roztok. Pritlačte uzatváraciu čiapočku a nasadte vypúšťaciu hadicu do držiaka.

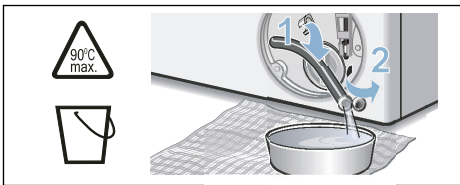

5. Odskrutkujte opatrne veko čerpadla, zvyšná voda bude môcť vytiecť. Vyčistite vnútorný priestor, závit veka čerpadla a teleso čerpadla. Obežné koleso čerpadla musí mať možnosť otáčať sa.

Veko čerpadla znova nasadte a priskrutkujte. Rukoväť musí byť zvislo.

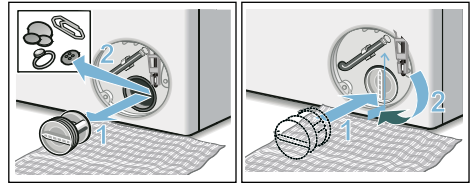

6. Servisnú klapku založte, nechajte zapadnúť a zatvorte ju.

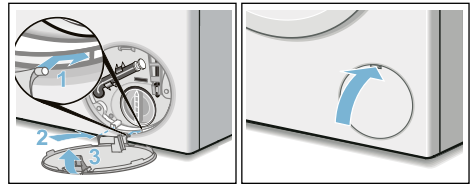

Upozornenie: Aby sa zabránilo tomu, že pri budúcom praní odtečie nepoužitý prací prostriedok do odtoku: nalejte do komory 1 liter vody a spustite program **Odčerpanie vody**.

Upchatá odtoková hadica na sifóne

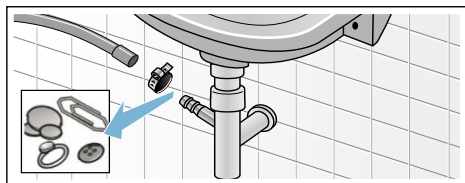

1. Vypnite spotrebič. Vytiahnite sieťovú zástrčku.
2. Uvoľnite hadicovú sponu. Odtokovú hadicu opatrne stiahnite, zvyšková voda bude môcť vytečť.
3. Vyčistite odtokovú hadicu a hrdlo sifónu.



4. Nasadte opäť odtokovú hadicu a zaistite pripojovacie miesto pomocou hadicovej spony.

Upchaté sitko v prívide vody

Na tento účel nechajte najskôr poklesnúť tlak vody v prívodnej hadici:

1. Zatvorte vodovodný kohútik.
2. Zvoľte ľubovoľný program (okrem Spülen/Schleudern/Abpumpen (Pláchanie/Odstredovanie/Odčerpanie)).
3. Stlačte tlačidlo . Nechajte program cca 40 sekúnd bežať.
4. Stlačte tlačidlo . Spotrebič je vypnutý.
5. Vytiahnite sieťovú zástrčku.

Potom vyčistite sitká:

1. Odskrutkujte hadicu z vodovodného kohútika.

Vyčistite sitko malou kefkou.

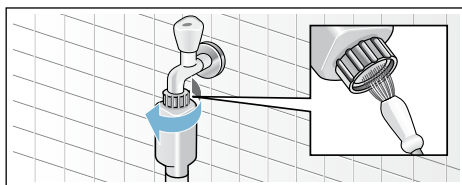

2. Na modeloch Standard a Aqua-Secure vyčistite sitko na zadnej strane spotrebiča: Odoberte hadicu na zadnej strane spotrebiča. Vyberte sitko kliešťami a vyčistite ho.

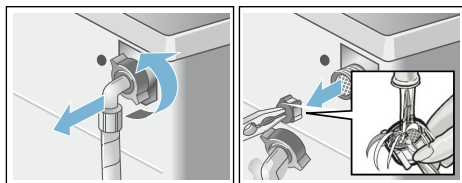

3. Pripojte hadicu a skontrolujte tesnosť.

? Poruchy, čo je nutné robiť?

Núdzové odblokovanie

napr. pri výpadku elektrického prúdu

Program beží ďalej, hneď ako sa obnoví sieťové napájanie.

Ak sa napriek tomu musí bielizeň vybrať, je možné vkladacie dverka otvoriť podľa ďalej opísaného postupu:

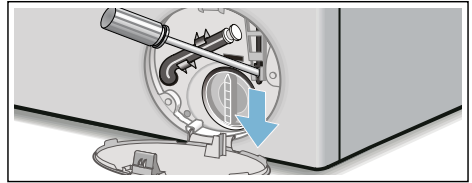

⚠ Varovanie

Nebezpečenstvo obarenia!

Pri praní s vysokými teplotami môže dôjsť pri kontakte s horúcim pracím roztokom k obareniu.

V prípade potreby ho nechajte najskôr vychladnúť.

⚠ Varovanie

Nebezpečenstvo poranenia!

Pri siahnutí do otáčajúceho sa bubna si môžete poraniť ruky.

Nesiahajte do otáčajúceho sa bubna.

Počkajte, kým sa bubon prestane otáčať.

Pozor!









Škody spôsobené vodou

Vytekajúca voda môže viesť ku škodám spôsobeným vodou.







Neotvárajte dverka, pokiaľ je na skle vidieť voda.







1. Vypnite spotrebič. Vytiahnite sieťovú zástrčku.
2. Vypustite prací roztok. → *Strana 37*
3. Pomocou náradia potiahnite núdzové odblokovanie smerom nadol a uvoľnite ho. Dverka sa potom budú dať otvoriť.

Upozornenia v indikačnom poli

Ukazovateľ	Príčina/Odstránenie
- P - a 	Dvierka sú odblokované. Možno doložiť bielizeň.
- P -	<ul style="list-style-type: none"> ■ Teplota je príliš vysoká. Počkajte, kým teplota klesne. ■ Príliš vysoká hladina vody. Doplnenie bielizne nie je možné. Okamžite zatvorte vkladacie dvierka. Keď chcete, aby program pokračoval, zvolte tlačidlo .
 bliká	<ul style="list-style-type: none"> ■ Príp. je prívretá bielizeň. Vkladacie dvierka ešte raz otvorte a zatvorte a zvolte tlačidlo . ■ Príp. dvierka pritlačte alebo vyberte bielizeň a znova pritlačte. ■ Príp. spotrebič vypnite a znova zapnite, nastavte program a vykonajte individuálne nastavenia; spustíte program.
 bliká	Zásuvka na pracie prostriedky nie je úplne zasunutá. Zasuňte správne zásuvku na pracie prostriedky.
 svieti	<ul style="list-style-type: none"> ■ Otvorte úplne vodovodný kohútik. ■ Zlomená/zovretá prírodná hadica, ■ príliš nízky tlak vody. Vyčistite sitko. → <i>Strana 38</i>
E:18	<ul style="list-style-type: none"> ■ Upchaté čerpadlo pracieho roztoku. Vyčistite čerpadlo pracieho roztoku. → <i>Strana 37</i> ■ Upchatá odtoková hadica/odtoková rúrka. Vyčistite odtokovú hadicu na sifóne. → <i>Strana 38</i>
E:23	Voda v záchytnej vani na dne, netesnosť spotrebiča. Zatvorte vodovodný kohútik. Zavolajte zákaznícky servis! → <i>Strana 43</i>
	Detská poistka aktivovaná; deaktivujte ju. → <i>Strana 26</i>
 svieti	Zistené veľké množstvo peny, zaplo sa prídavné pláchanie. Pri ďalšom pracovnom cykle s rovnakou náplňou dávkujte menej pracieho prostriedku.
Kontrolka programu Čistenie bubna * bliká * podľa modelu	<p>Na čistenie a údržbu bubna a nádrže na prací roztok použite program Čistenie bubna 90 °C alebo 60 °C.</p> <p>Upozornenia</p> <ul style="list-style-type: none"> ■ Program použite bez bielizne. ■ Použite univerzálny prášok na pranie alebo bieliaci prací prostriedok. Aby sa zabránilo tvorbe peny, použite iba polovicu odporúčaného množstva pracieho prostriedku. Nepoužívajte prací prostriedok na vlnu alebo prací prostriedok pre jemnú bielizeň. ■ Zapnutie/vypnutie oznamovacieho signálu → <i>Strana 33</i>
Iné indikácie	Spotrebič vypnite, počkajte 5 sekúnd a opäť zapnite. Ak sa indikácia zobrazí znova, zavolajte zákaznícky servis. → <i>Strana 43</i>

Poruchy, čo je nutné robiť?

Poruchy	Príčina/odstránenie
Voda vyteká.	<ul style="list-style-type: none"> ■ Odtokovú hadicu riadne upevnite/vymeňte. ■ Pevne utiahnite skrutkové spojenie prívodnej hadice.
Nevteká voda. Nebol spláchnutý prací prostriedok.	<ul style="list-style-type: none"> ■ Nezvolili ste tlačidlo  ? ■ Nie je otvorený vodovodný kohútik? ■ Nie je príp. upchaté sitko? Vyčistite sitko. → <i>Strana 38</i> ■ Nie je zlomená alebo zovretá prívodná hadica?
Dávkovacia nádržka je prázdna a indikácia výšky hladiny náplne neblíka.	<ul style="list-style-type: none"> ■ Nie je znečistený kryt zásuvky na pracie prostriedky/konektor zásuvky na pracie prostriedky? Vyčistite zásuvku na pracie prostriedky. → <i>Strana 35</i> ■ Zásuvka na pracie prostriedky nie je správne zasunutá? → <i>Strana 29</i>
Do dávkovacej nádržky je naplnený nesprávny prací prostriedok/aviváž.	<p>Dávkovacia nádržka:</p> <ol style="list-style-type: none"> 1. Vyprázdnite a vyčistite. → <i>Strana 35</i> 2. Znova naplňte. → <i>Strana 29</i>
Zhustený prací prostriedok/aviváž v dávkovacích nádržkách.	Dávkovacie nádržky vyčistite a znova naplňte.
Dvierka sa nedajú otvoriť.	<ul style="list-style-type: none"> ■ Bezpečnostná funkcia je aktívna. Prerušenie programu? → <i>Strana 27</i> ■  Detská poistka aktivovaná? Deaktivujte ju. ■ Bolo zvolené  (Stop plákania = bez záverečného odstreďovania)? → <i>Strana 27</i> ■ Je možné otvorenie dvierok len núdzovým odblokovaním? → <i>Strana 39</i>
Program sa nespustí.	<ul style="list-style-type: none"> ■ Zvolili ste tlačidlo  alebo funkciu Zostávajúci čas ? ■ Sú dvierka zatvorené? ■  Detská poistka aktivovaná? Deaktivujte ju. ■  blíka. Zásuvka na pracie prostriedky nie je úplne zasunutá. Zasuňte správne zásuvku.
Krátke trhnutie/roztočenie bubna po štarte programu.	Nejde o chybu, pri spustení pracieho programu môže dôjsť ku krátkemu trhnutiu bubna, ktoré je podmienené interným testom motora.
Neodčerpáva sa prací roztok.	<ul style="list-style-type: none"> ■ Bolo zvolené  (Stop plákania = bez záverečného odstreďovania)? → <i>Strana 27</i> ■ Vyčistite čerpadlo pracieho roztoku. → <i>Strana 37</i> ■ Vyčistite odtokovú rúrku a/alebo odtokovú hadicu.
V bubne nie je viditeľná voda.	Nejde o chybu – voda je pod viditeľnou oblasťou.
Výsledok odstreďovania nie je uspokojivý. Bielizeň je mokrá/príliš vlhká.	<ul style="list-style-type: none"> ■ Nejde o chybu – kontrolný systém nevyváženosti prerušil odstreďovanie kvôli nerovnomernému rozloženiu bielizne. Rozdeľte v bubne malé a veľké kusy bielizne. ■ Lahké žehlenie (podľa modelu) zvolená? → <i>Strana 24</i> ■ Nebol zvolený príliš nízky počet otáčok?
Opakovaný nábeh odstreďovania.	Nejde o chybu – kontrolný systém nevyváženosti kompenzuje nevyváženost.

Poruchy	Príčina/odstránenie
Program trvá dlhšie ako zvyčajne.	<ul style="list-style-type: none"> Nejde o chybu – kontrolný systém nevyváženosti kompenzuje nevyváženosť viacnásobným rozdelením bielizne. Nejde o chybu, kontrolný systém peny je aktívny, pridá sa plákačový cyklus.
Počas pracieho cyklu sa zmení čas trvania programu.	Nejde o chybu, priebeh programu sa pre príslušný prací cyklus optimalizuje. Môže to viesť k zmene trvania programu v indikačnom poli.
Zvyšková voda v komore   na ošetrovacie prostriedky.	<ul style="list-style-type: none"> Nejde o chybu – účinok ošetrovacieho prostriedku nebude obmedzený.
Tvorba zápachu v práčke.	<p>Použite program Čistenie bubna alebo Bavlna 90 °C bez bielizne. Použite univerzálny prášok na pranie alebo bieliaci prací prostriedok.</p> <p>Upozornenie: Aby sa zabránilo tvorbe peny, použite iba polovicu odporúčaného množstva pracieho prostriedku. Nepoužívajte prací prostriedok na vlnu alebo prací prostriedok na jemnú bielizeň.</p>
V indikačnom poli svieti symbol  . Príp. zo zásuvky na pracie prostriedky vystupuje pena.	<p>Nebolo použité príliš veľké množstvo pracieho prostriedku?</p> <p>Zmiešajte jednu polievkovú lyžicu aviváže s 1/2 l vody a nalejte do komory   (nie vtedy, ak ide o outdoorové, športové a páperové textílie!). Pri ďalšom praní znížte dávkovanie pracieho prostriedku.</p>
Opakovaná, silná tvorba peny.	<ul style="list-style-type: none"> Skontrolujte nastavenie základného dávkovania a intenzitu dávkovania. Príp. použite iný tekutý prací prostriedok.
Prací prostriedok/aviváž odkvapkáva z manžety a zhromažďuje sa na skle dvierok alebo v záhybe manžety.	Príliš veľa pracieho prostriedku/aviváže v dávkovacích nádržkách. Dbajte na značku max v dávkovacích nádržkách.
Veľká hlučnosť, vibrácie a „putovanie“ práčky pri odstreďovaní.	<ul style="list-style-type: none"> Je spotrebič vyvážený? Vyvážite spotrebič. → <i>Strana 52</i> Sú nožičky spotrebiča zaistené? Zaistite nožičky spotrebiča. → <i>Strana 52</i> Sú odstránené prepravné poistky? Odstráňte prepravné poistky. → <i>Strana 48</i>
Počas prevádzky nefunguje indikačné pole/kontrolky.	<ul style="list-style-type: none"> Výpadok sieťového napájania? Zareagovali poistky? Zapnite/vymeňte poistky. Ak sa vyskytne porucha opakovane, zavolajte zákaznícky servis.
Zvyšky pracieho prostriedku na bielizni.	<ul style="list-style-type: none"> Ojedinele obsahujú bezfosfátové pracie prostriedky zvyšky nerozpustné vo vode. Zvoľte Plákanie alebo bielizeň po praní vykefujte.
V stave pauzy sa v indikačnom poli zobrazí - P - .	<ul style="list-style-type: none"> Príliš vysoká hladina vody. Doplnenie bielizne nie je možné. Príp. okamžite zatvorte dvierka. Na pokračovanie programu zvoľte tlačidlo .

Poruchy	Príčina/odstránenie
V stave pauzy sa v indikačnom poli zobrazí - P - a  .	Dvierka sú odblokované. Môžete doložiť bielizeň.
Ak nemôžete poruchu sami odstrániť (vypnutím/zapnutím) alebo ak je potrebná oprava:	
<ul style="list-style-type: none"> ■ Vypnite spotrebič a vytiahnite sieťovú zástrčku zo zásuvky. ■ Zatvorte vodovodný kohútik a zavolajte zákaznícky servis. 	



Zákaznícky servis

Ak nemôžete poruchu sami odstrániť, obráťte sa na náš zákaznícky servis. →
Obal

Vždy nájdeme vhodné riešenie, aby sme zabránili aj zbytočným návštevám technika.

Uveďte, prosím, zákazníkemu servisu číslo výrobku (E-Nr.) a výrobné číslo (FD) spotrebiča.

E-Nr. _____	FD _____
-------------	----------

E-Nr. Číslo výrobku
FD Výrobné číslo

Tieto údaje nájdete *podľa modelu:
na dvierkach vnútri*/otvorenej servisnej klapke* a na zadnej strane spotrebiča.

Spoľahnite sa na kompetenciu výrobcu.

Obráťte sa na nás. Tým si zaistíte, že oprava bude vykonaná vyškolenými servisnými technikmi, ktorí sú vybavení originálnymi náhradnými dielcami.



Hodnoty spotreby

Spotreba energie a vody, trvanie programu a zvyšková vlhkosť hlavných pracích programov

(približné údaje)

Program	Množstvo náplne	Spotreba energie*	Spotreba vody*	Čas trvania programu*
Bavlna 20 °C	9 kg	0,25 kWh	90 l	2 ¾ h
Bavlna 40 °C	9 kg	1,10 kWh	90 l	3 h
Bavlna 60 °C	9 kg	1,06 kWh	90 l	2 ¾ h
Bavlna 90 °C	9 kg	2,14 kWh	100 l	2 ¾ h
Ľahko udržateľné textilie 40 °C	4 kg	0,70 kWh	61 l	2 h
Mix 40 °C	4 kg	0,60 kWh	45 l	1 ¼ h
Jemné / hodváb 30 °C	2 kg	0,19 kWh	37 l	¾ h
Vlna 30 °C	2 kg	0,19 kWh	40 l	¾ h

Program	Približné údaje o zvyškovej vlhkosti**			
	WAW32... max. 1 600 ot/min	WAW28... max. 1 400 ot/min	WAW24... max. 1 200 ot/min	WAW20... max. 1 000 ot/min
Bavlna	44 %	48 %	53 %	62 %
Ľahko udržateľné textilie	40 %	40 %	40 %	40 %
Jemné / hodváb	30 %	30 %	30 %	30 %
Vlna	45 %	45 %	45 %	45 %













* Hodnoty spotreby sa od zadaných hodnôt odlišujú v závislosti od tlaku vody, tvrdosti vody, prírodnej teploty vody, priestorovej teploty, druhu a množstva bielizne, znečistenia bielizne, použitého pracieho prostriedku, kolísania sieťového napätia a zvolených prídavných funkcií.

** Údaje o zvyškovej vlhkosti na základe obmedzenia počtu otáčok pri odstreďovaní a maximálnej náplne.

Najefektívnejšie programy pre bavlnené textilie

Nasledovné programy (štandardné programy označené ) sú vhodné na pranie normálne znečistených bavlnených textílií a vzhľadom na kombinovanú spotrebu energie a vody sú najefektívnejšie.

Štandardné programy na bavlnu podľa nariadenia (EÚ) č. 1015/2010

Program + teplota + tlačidlo	Množstvo náplne	Približné trvanie programu
 Bavlna +  +  EcoPerfect 	9 kg	4 ¾ h
 Bavlna +  +  EcoPerfect 	4,5 kg	4 ½ h
 Bavlna +  +  EcoPerfect 	4,5 kg	4 ½ h

Nastavenie programu na testovanie a označovanie energetickým štítkom podľa smernice 2010/30/EÚ so studenou vodou (15 °C).

Údaj teploty programu sa orientuje podľa teploty uvedenej na štítku ošetrovanie bielizne v textíliách. Skutočná teplota prania sa z dôvodov šetrenia energie môže od uvedenej teploty programu líšiť.

Technické údaje

Rozmery:

850 x 600 x 590 mm

(šírka x hĺbka x výška)

Hmotnosť:

70 – 85 kg (podľa modelu)

Sieťová prípojka:

Sieťové napätie 220 – 240 V, 50 Hz

menovitý prúd 10 A

menovitý výkon 1 900 – 2 300 W

Tlak vody:

100 – 1000 kPa (1 – 10 bar)

Príkon vo vypnutom stave:

0,12 W

Príkon v nevypnutom stave:

0,43 W

Inštalácia a pripojenie

Obsah dodávky

Upozornenie: Skontrolujte spotrebič, či nemá prepravné poškodenia. Nikdy neuvádzajte poškodený spotrebič do prevádzky. Pri reklamáciách sa obráťte na predajcu, u ktorého ste si zakúpili spotrebič alebo na náš zákaznícky servis. → *Strana 43*

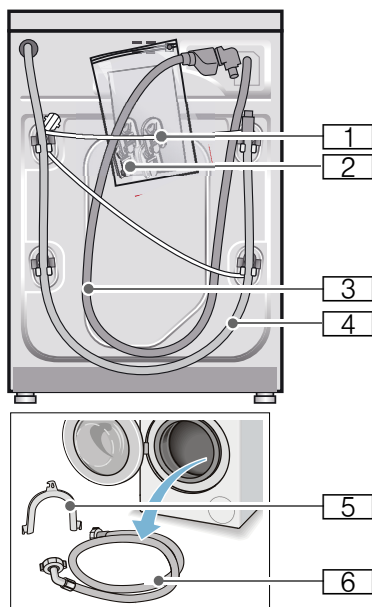

1 Sieťový kábel

2 Vrečko:

- Návod na používanie a inštaláciu
- Zoznam zákazníckych servisov*
- Záruka*
- Kryty na otvory po odstránení prepravných poistiek
- Adaptér s tesnením
21 mm = 1/2" na
26,4 mm = 3/4" *

3 Prívodná hadica vody pri modeli s funkciou Aquastop

4 Odtoková hadica vody

5 Fixačný oblúk na upevnenie odtokovej hadice vody*

6 Prívodná hadica vody pri modeloch Standard/Aqua-Secure podľa modelu

*

Navyše je pri pripojení odtokovej hadice vody k sifónu potrebná hadicová spona \varnothing 24 - 40 mm (špecializované predajne).

Potrebné náradie

- Vodováha na vyváženie
- Kľúč na skrutky:
 - s otvorom kľúča 13 na vyskrutkovanie prepravných poistiek
 - a s otvorom kľúča 17 na nastavenie nožičiek spotrebiča

Bezpečnostné upozornenia

Varovanie

Bezbezpečnosť poranenia!

- Práčka má vysokú hmotnosť. Pri nadvihnutí/preprave práčky postupujte opatrne.
- Pri dvíhaní práčky za prečnievajúce konštrukčné súčasti (napr. dvierka) sa môžu súčasti zlomiť a spôsobiť poranenia. Nedvíhajte práčku za prečnievajúce konštrukčné súčasti.
- Následkom neodborného polozenia hadíc a sieťových vedení hrozí nebezpečnosť zakopnutia sa a poranenia. Hadice a vedenia položte tak, aby nevzniklo žiadne nebezpečnosť zakopnutia.

Pozor!

Poškodenie spotrebiča

Zamrznuté hadice sa môžu roztrhnúť/ môžu prasknúť. Neinštalujte práčku do oblastí ohrozených mrazom a/alebo vonku.

Pozor!

Škody spôsobené vodou

Miesta pripojenia prítokovej a odtokovej hadice sú pod vysokým tlakom vody. Aby sa zabránilo netesnostiam alebo škodám spôsobeným vodou, bezpodmienečne dodržiavajte pokyny uvedené v tejto kapitole.

Upozornenia

- Okrem tu uvedených upozornení môžu navyše platiť zvláštne predpisy príslušnej vodárne a elektrárne.
- V prípade pochybností nechajte pripojenie uskutočniť odborníkom.

Inštalčná plocha

Upozornenie: Dôležitá je stabilita, aby sa práčka nepohybovala!

- Plocha na inštaláciu musí byť pevná a rovná.
- Nevhodné sú mäkké podlahy/ podlahové krytiny.

Inštalácia na podstavec alebo drevený trámový strop

Pozor!

Poškodenie spotrebiča

Práčka môže pri odstreďovaní putovať a z podstavca sa prevrátiť/spadnúť. Bezpodmienečne upevnite nožičky spotrebiča pomocou príchytiiek.

* Objednávacie č. WMZ 2200, WX 9756, Z 7080X0

Upozornenie: Pri inštalácii na drevenú trámovú podlahu nainštalujte práčku:

- podľa možnosti do rohu,
- na drevenú dosku odolnú voči vode (hrúbka min. 30 mm), ktorá je naskrutkovaná na podlahu.

Inštalácia na podestu so zásuvkou

Podesta, obj. číslo: WMZ 20490, WZ 20490, WZ 20510, WZ 20520

Zabudovanie/vstavanie spotrebiča do kuchynskej linky

Varovanie

Ohrozenie života!

Pri kontakte so súčastami pod napätím hrozí nebezpečenstvo úrazu elektrickým prúdom.

Neodstraňujte kryciu dosku spotrebiča.

Upozornenia

- Potrebne šírka výklenku 60 cm.
- Postavte práčku iba pod priebežnú pracovnú dosku, ktorá je pevne spojená so susednými skrinkami.

Odstránenie prepravných poistiek

Pozor!

Poškodenie spotrebiča

- Spotrebič je zaistený na prepravu prepravými poistkami. Neodstránené prepravné poistky môžu pri prevádzke spotrebiča poškodiť napr. bubon. Pred prvým použitím bezpodmienečne kompletne odstráňte všetky 4 prepravné poistky. Poistky dobre uschovajte.
- Aby sa v prípade neskoršej prepravy predišlo poškodeniu spotrebiča, bezpodmienečne namontujte pred prepravou prepravné poistky.

Upozornenie: Odložte skrutky a puzdrá.

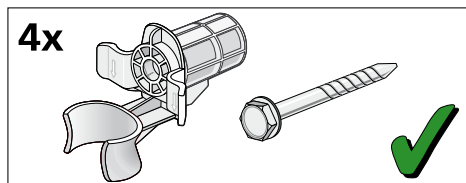

1. Vyberte hadice z držiakov.

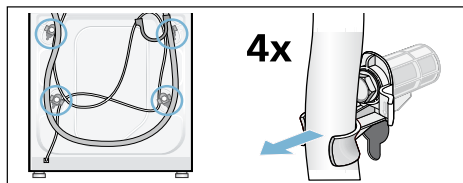

2. Povoľte a vyskrutkujte všetky 4 skrutky prepravných poistiek kľúčom na skrutky veľkosti 13. Odstráňte puzdrá. Vyberte pritom z držiakov sieťový kábel.

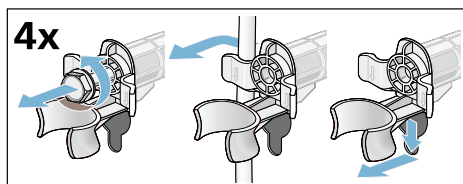

3. Nasadte krytky. Tlakom na zaskakovacie háčiky krytky pevne zaistite.

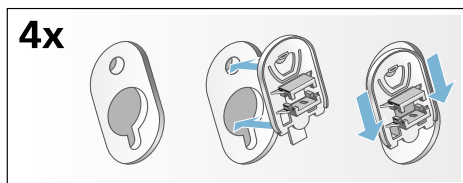

Dĺžky hadíc a prívodných káblov

■ Pripojka na ľavej strane

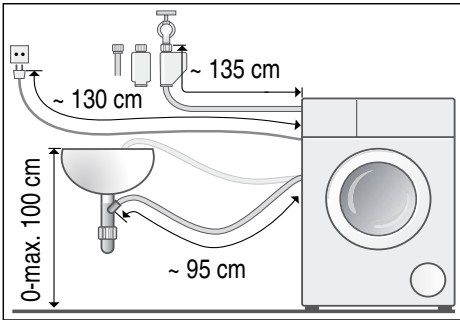

■ Pripojka na pravej strane

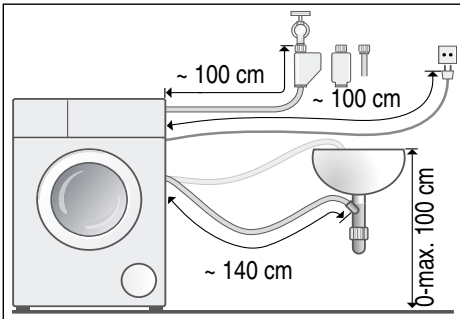

Tip: K dispozícii u špecializovaných predajcov/v zákazníckom servise:

- Predĺženie pre hadicu Aquastop, príp. prívodnú hadicu studenej vody (cca 2,50 m); obj. číslo WM Z2380, WZ 10130, CZ 11350, Z 7070X0
- Dlhšia prívodná hadica (cca 2,20 m) pre model Standard; číslo pre zákaznícky servis 00353925

Prívod vody

Varovanie **Ohrozenie života!**

Pri kontakte so súčasťami pod napätím hrozí nebezpečenstvo úrazu elektrickým prúdom.

Bezpečnostný ventil Aquastop neponárajte do vody (obsahuje elektrický ventil).

Upozornenia

- Prevádzkujte práčku len so studenou pitnou vodou.
- Nepripájajte práčku na zmiešavaciu batériu beztlakového ohrievača vody.
- Použite len dodávanú alebo v autorizovanej špecializovanej predajni zakúpenú prívodnú hadicu, nepoužívajte použitú prívodnú hadicu.
- Prívodnú hadicu vody nezlomte alebo nestláčajte.
- Nemeňte (neskracujte, neprerezávajte) prívodnú hadicu vody (v takom prípade už nie je zaručená jej pevnosť).
- Skrutkové spojenia doťahujte len rukou. Ak budú skrutkové spojenia dotiahnuté náradím (kliešte) príliš pevne, môžu sa poškodiť závity.
- Pri pripojení na vodovodný kohútik 21 mm = 1/2" namontujte najprv adaptér* s tesnením 21 mm = 1/2" na 26,4 mm = 3/4".
* dodáva sa so spotrebičom v závislosti od modelu

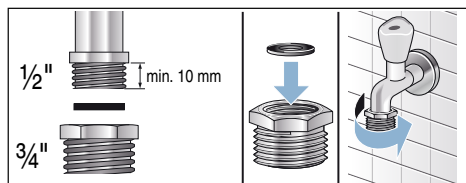

Optimálny tlak vody v rozvodovej sieti minimálne 100 kPa (1 bar)

maximálne 1 000 kPa (10 bar)

Pri otvorenom vodovodnom kohútiku vytečie najmenej 8 l/min.

Pri vyššom tlaku vody namontujte redukčný ventil.

Pripojenie

Pripojte prívodnú hadicu vody na vodovodný kohútik (26,4 mm = 3/4") a na spotrebič (nie je to potrebné na modeloch so zariadením Aquastop, je pevne nainštalovaná):

- Model: **Standard**

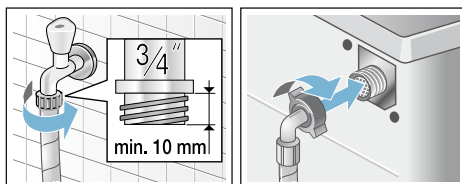

- Model: **Aqua-Secure**

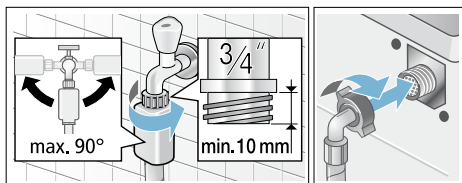

- Model: **Aquastop**

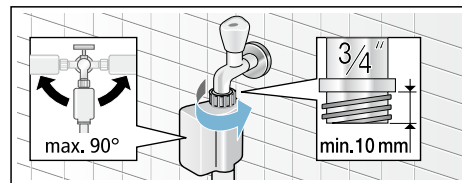

Upozornenie: Otvorte opatrne vodovodný kohútik a skontrolujte prítomnosť pripojovacích miest. Skrutkové spojenie je pod tlakom vodovodného potrubia.

Odtok vody

⚠ Varovanie

Nebezpečenstvo obarenia!

Pri praní s vysokými teplotami môže dôjsť pri kontakte s horúcim pracím roztokom, napr. pri odčerpání horúceho pracieho roztoku do umývadla, k obareniu.

Nesiahajte do horúceho pracieho roztoku.

Pozor!

Škody spôsobené vodou

Keď odtoková hadica vplyvom vysokého tlaku vody pri odčerpání vyklízne z umývadla alebo miesta pripojenia, môže vytekajúca voda spôsobiť škody. Zaisťte odtokovú hadicu proti vyklíznutiu.

Pozor!

Poškodenie spotrebiča/textílií

Keď je koniec odtokovej hadice ponorený do odčerpanej vody, môže sa voda späťne nasať do spotrebiča a poškodiť spotrebič/textílie.

Dbajte na to, aby

- uzatváracia zátka nezakrývala odtok umývadla.
- sa koniec odtokovej hadice vody neponoril do odčerpanej vody.
- voda dostatočne rýchlo odtekala.

Upozornenie: Odtokovú hadicu vody nezalamujte, alebo nenaťahujte do dĺžky.

Pripojenie

■ Odtok do umývadla

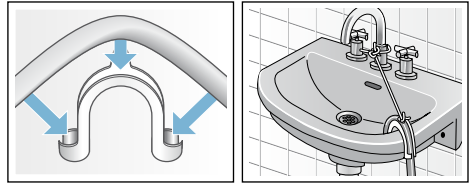

■ Odtok do sifónu

Zaisťte miesto pripojenia pomocou hadicovej spony, \varnothing 24-40 mm (špecializované predajne).

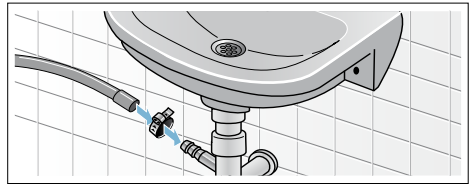

■ Odtok do plastovej rúry s gumovým hrdlom alebo do odtokového kanála

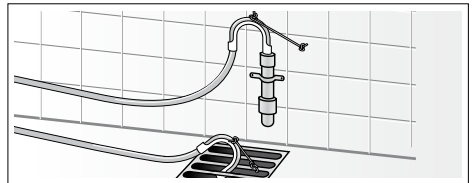

Vyváženie

Vyrovnejte spotrebič pomocou vodováhy do roviny.

Veľká hlučnosť, vibrácie a „putovanie“ môžu byť následkom nesprávneho vyváženia!

1. Pomocou kľúča na skrutky s otvorom 17 povoľte v smere chodu hodinových ručičiek poistné matice.
2. Skontrolujte pomocou vodováhy vyváženie práčky, prípadne ho skorigujte. Zmeňte výšku otáčaním nožičky spotrebiča. Všetky štyri nožičky spotrebiča musia stáť pevne na podlahe.
3. Poistné matice všetkých štyroch nožičiek spotrebiča pevne pritiahnite kľúčom na skrutky s otvorom 17 ku skriní spotrebiča! Pridržiavajte pritom nožičku spotrebiča a neprestavte jej výšku.

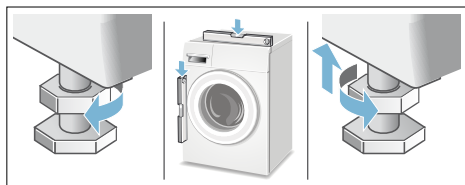

Elektrické pripojenie

Varovanie **Ohrozenie života!**

Pri kontakte so súčasťami pod napätím hrozí nebezpečenstvo úrazu elektrickým prúdom.

- Sieťovú zástrčku nechytajte mokrými rukami.
- Sieťové vedenie vyťahujte vždy za zástrčku, nikdy nie za kábel, mohlo by sa poškodiť.
- Sieťové vedenie nikdy nevyťahujte počas prevádzky.

Rešpektujte nasledovné upozornenia a zabezpečte, aby

Upozornenia

- sa sieťové napätie a napäťové údaje na práčke (štítku spotrebiča) zhodovali. prípojná hodnota, ako aj vyžadovaná poistka boli uvedené na výrobnom štítku spotrebiča.
- sa pripojenie práčky uskutočnilo len na striedavý prúd, prostredníctvom zásuvky nainštalovanej podľa predpisov s ochranným kontaktom.
- sa sieťová zástrčka a zásuvka zhodovali.
- bol prierez elektrických vodičov dostatočný.
- uzemnenie bolo vykonané podľa predpisov.
- výmena sieťového kábla (v prípade nutnosti) bola vykonaná iba kvalifikovaným elektrikárom. Náhradný sieťový kábel je možné zakúpiť si v zákazníckom servise.
- sa nepoužívali viacnásobné zásuvkové lišty/spojky a predlžovacie káble.
- sa pri použití chrániča s chybným prúdom použil len typ s týmto označením . Len táto značka zaručuje splnenie súčasne platných predpisov.
- sieťová zástrčka bola kedykoľvek dostupná. V prípade, že to nie je možné tak, aby sa dodržali príslušné bezpečnostné predpisy, musí sa do elektroinštalácie natrvalo zabudovať vypínač (ON/OFF, 2-polohový) v súlade s elektroinštaláčnymi predpismi.
- sieťový kábel nebol prelomený, stlačený, neboli na ňom vykonané zmeny alebo nebol prerazaný.
- sieťový kábel neprišiel do kontaktu so zdrojmi tepla.



Pred 1. práním

Pred opustením výrobného závodu bola práčka dôkladne preskúšaná. Aby sa odstránili možné zvyšky skúšobnej vody, perte prvý raz **bez** bielizne.





Upozornenia

- Práčka **musí byť odborne nainštalovaná a pripojená**. od → *Strana 46*
- Nikdy neuvádzajte poškodený spotrebič do prevádzky. Informujte váš zákaznícky servis.

Prípravné práce:

1. Skontrolujte práčku.
2. Naplňte dávkovacie nádržky  a . → *Strana 29*
3. Odstráňte ochrannú fóliu z ovládacieho panela.
4. Zastrčte sieťovú zástrčku.
5. Otvorte vodovodný kohútik.

Program použite bez bielizne:

1. Spotrebič zapnite.
2. Zatvorte dvierka (nevkładajte bielizeň!).
3. Nastavte program **Čistenie bubna 90 °C**.
4. Otvorte zásuvku na pracie prostriedky.
5. Nalejte do komory   asi 1 l vody.
6. Univerzálny prášok na pranie dajte do komory  .

Upozornenie: Aby sa zabránilo tvorbe peny, použite iba polovicu odporúčaného množstva pracieho prostriedku. Nepoužívajte prací prostriedok na vlnu ani prací prostriedok na jemnú bielizeň.

7. Zásuvku na pracie prostriedky zatvorte.
8. Stlačte tlačidlo .
9. Na konci programu spotrebič vypnite.

Práčka je teraz pripravená na prevádzku.

Preprava

napr. pri sťahovaní

Pozor!

Poškodenie spotrebiča vytekajúcim pracím prostriedkom/avivážou z dávkovacích nádržíek!

Vytekajúci prací prostriedok/aviváž môže obmedziť funkciu spotrebiča, napr. poškodiť elektroniku.

Pred prepravou spotrebiča vyprázdnite dávkovacie nádržky.

Prípravné práce:

1. Zatvorte vodovodný kohútik.
2. Redukujte tlak vody v prívodnej hadici: → *Strana 38*; vyčistite a počkajte – sitko v prívode vody je upchaté
3. Odpojte práčku od elektrickej siete.
4. Zvyšok pracieho roztoku vypustite: → *Strana 37*; vyčistite a počkajte – čerpadlo pracieho roztoku je upchaté, núdzové vyprázdnenie
5. Odmontujte hadice.
6. Vyprázdnite dávkovacie nádržku. → *Strana 35*

Namontovanie prepravných poistiek:

1. Odoberte a uschovajte krytky. Použite prípadne skrutkovač.

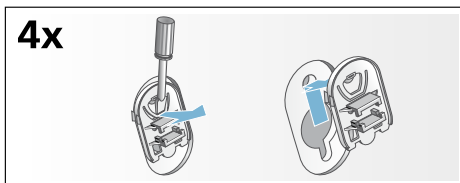

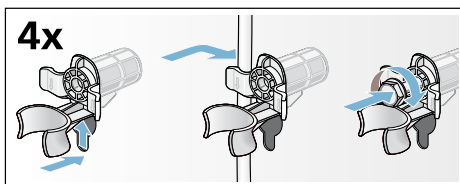

2. Nasadte všetky 4 puzdrá. Upevnite sieťový kábel na držiakoch. Skrutky prepravných poistiek vložte a utiahnite kľúčom na skrutky veľkosti 13.



Pred opätovným uvedením do prevádzky:

Upozornenia

- **Bezpodmienečne** odstráňte prepravné poistky!
- Aby sa zabránilo tomu, že pri budúcom praní odtečie nespotrebovaný prací prostriedok do odtoku: nalejte do komory   1 liter vody a potom zvolte a spustite program **Odčerpanie vody**



Záruka AquaStop

Len pre spotrebiče s AquaStop

Okrem nárokov na záručné plnenie voči predávajúcemu vyplývajúcim z kúpnej zmluvy a okrem našej záruky na spotrebič poskytujeme aj náhradu za nasledujúcich podmienok:

1. Ak dôjde následkom chyby nášho systému AquaStop ku škodám spôsobeným vodou, nahradíme škody súkromným používateľom.
2. Záručná zodpovednosť platí po celý čas životnosti spotrebiča.
3. Predpokladom nároku na záruku je odborné nainštalovanie a pripojenie spotrebiča s AquaStop podľa nášho návodu; zahŕňa aj odborne vykonané predĺženie AquaStop (originálne príslušenstvo).

Naša záruka sa nevzťahuje na chybné prírodné potrubie alebo armatúry až po prípojku Aqua-Stop na vodovodnom kohútiku.

4. Na spotrebiče s AquaStop nie je zásadne nutné počas prevádzky dohliadať, príp. ich potom uzatvorením vodovodného kohútika zaistiť.

Len v prípade dlhšej neprítomnosti vo vašom byte, napr. niekoľkotýždňovej dovolenky, vodovodný kohútik uzavrite.

Kontaktné údaje všetkých krajín nájdete v priloženom zozname stredísk
zákazníckeho servisu.

Robert Bosch Hausgeräte GmbH
Carl-Wery-Straße 34
81739 München, GERMANY



9001095407 (9802)