



Register your new Bosch now:
www.bosch-home.com/welcome



Mosógép
WAW32640EU



BOSCH

hu Használati- és felállítási útmutató

Az új mosógépe

Ön egy Bosch márkájú mosógépet választott.

Kérjük, szánjon néhány percet az olvasásra, és ismerkedjen meg mosógépének előnyeivel.

A gyárunkból kikerülő minden mosógépet gondosan ellenőrziünk működés és kifogástalan állapot tekintetében, hogy megfeleljenek a Bosch márká magass minőségi színvonalának.

Termékeinkkel, tartozékokkal, pótalkatrészekkel és szolgáltatásokkal kapcsolatos további információkat a www.bosch-home.com oldalon talál vagy forduljon vevőszolgálati központjainkhoz.

Amennyiben a használati és felállítási útmutató különböző modelleket ismertet, a különbségekre a megfelelő pontokon utalások találhatóak.



A mosógépet csak a jelen használati és felállítási útmutató elolvasása után helyezze üzembe!

Alkalmazott szimbólumok és jelölések

Figyelmeztetés!

Ez a szimbólum és figyelmeztetés egy lehetséges veszélyhelyzetre utal. Figyelmen kívül hagyása halálhoz vagy sérülésekhez vezethet.

Figyelem!

Ez a figyelmeztetés egy lehetséges veszélyhelyzetre utal. Figyelmen kívül hagyása anyagi és/vagy környezeti károkhoz vezethet.

Útmutatás / tipp

Útmutatások a készülék optimális használatához / hasznos információk.

1. 2. 3. / a) b) c)

A teendők lépéseit számok és betűk jelölik.

■ / -

A felsorolásokat négyzet vagy kötőjel jelöli.

Tartalomjegyzék

 Rendeltetésszerű használat	5	 Kiegészítő	
 Biztonsági útmutató	6	programbeállítások	24
Elektromos biztonság	6	SpeedPerfect 	24
Sérülésveszély	6	EcoPerfect 	24
Gyermekek biztonsága	7	Előmosás	24
 Környezetvédelem	8	Többletvíz	25
Csomagolás/kiselejtezett készülék	8	Gyűrődésvédelem	25
Megtakarítási tanácsok	8	 A készülék kezelése	25
 A legfontosabbak röviden	9	Mosógép előkészítése	25
 A készülék megismerése	10	Készülék bekapcsolása/program választása	25
Mosógép	10	Ruhanemű behelyezése a dobba	26
Kezelőfelület	11	A mosó- és ápolószer	
Kijelző	12	adagolása és betöltése	26
 Ruhanemű	14	Program gyári beállításainak	
Ruhanemű előkészítése	14	módosítása	26
Mosandó ruhanemű szétválogatása	14	Kiegészítő programbeállítások	
 Mosószer	15	kiválasztása	27
Helyes mosószerválasztás	15	Program indítása	27
Energia- és mosószer-megtakarítás	15	Gyerekszár	27
 Programáttekintés	16	Ruha hozzáadása	27
Programok a programválasztón	16	A program módosítása	28
Keményítés	22	A program megszakítása	28
Festés/fehérítés	22	Program vége öblítőtagnál	28
Áztatás	22	Program vége	28
 Program gyári beállításai	22	A ruha kivétele/ a készülék kikapcsolása	28
Hőmérséklet	22	 Intelligens adagolórendszer	29
Centrifuga-fordulatszám	22	Intelligens adagolórendszer a	
Késleltetett indítás	23	mosószer tartó fiókban	29
i-DOS beállítások	24	Üzembe helyezés/adagoló tartályok	
		feltöltése	30
		Mindennapi használat során	30
		Alapbeállítások	31
		Kézi adagolás	32

	Készülék beállításai	33		Felállítás és csatlakoztatás . . .	46
	Beállítási üzemmód bekapcsolása	33		Csomagolás tartalma	46
	Hangjelzés-erősség módosítása	34		Biztonsági útmutató	47
	A készülék automatikus kikapcsolásának be- és kikapcsolása	34		Elhelyezési felület	47
	Dob tisztítása tájékoztató jelzés be- és kikapcsolása	34		Felállítás lábazatra vagy fagerendás födémen	47
	Beállítási üzemmód befejezése	34		Fiókos állványra történő felállítás	47
	Érzékelők	34		A készülék beépítése konyhai szekrény sorba	48
	Mennyiségautomatika	34		Szállítási biztosítók eltávolítása	48
	Kiegyensúlyozatlanságot ellenőrző rendszer	34		Tömlő- és vezeték hosszúságok	49
	Aquasensor	34		Vízbevezetés	50
	Tisztítás és karbantartás	35		Vízelvezetés	51
	A gép burkolata/kezelőmező	35		Beállítás	52
	Mosódob	35		Villamos csatlakozás	52
	Vízkömentesítés	35		Az 1. mosás előtt	53
	i-DOS mosószertartó fiók és annak háza	36		Szállítás	54
	A mosóvízszivattyú eldugult, vészleeresztés	37		Aquastop garancia	55
	Eldugult a lefolyótömlő a szifonnál	38			
	Eldugult a szűrő a vízbevezetésben	38			
	Mi a teendő zavar esetén?	39			
	Vészkioldó	39			
	Útmutatások a kijelzőn	40			
	Mi a teendő zavar esetén?	41			
	Vevőszolgálat	43			
	Fogyasztási értékek	44			
	Fő mosási programok energia- és vízfogyasztása, időtartama és maradék nedvességtartalma	44			
	Leghatékonyabb programok pamuttextíliákhoz	45			
	Műszaki adatok	45			



Rendeltetésszerű használat

- Kizárólag magánháztartásokban és háztartási környezetben használható.
- A mosógép géppel mosható textíliák és kézzel mosható gyapjú mosóvízben történő mosására alkalmas.
- Hideg ivóvízzel és kereskedelmi forgalomban kapható, gépi mosáshoz alkalmas mosó- és ápolószerekkel történő használatra.
- Minden mosó- és segédanyag, ill. ápoló- és tisztítószer adagolásánál feltétlenül vegye figyelembe a gyártói útmutatásokat.
- A mosógépet 8 éven felüli gyermekek, valamint csökkent fizikai, érzékszervi, vagy mentális képességekkel, illetve kellő tapasztalattal és ismeretekkel nem rendelkező személyek is használhatják, amennyiben ez **felügyelet mellett** történik, vagy ha egy felelős személy **kioktatta** őket. Gyermekek nem végezhetnek felügyelet nélkül tisztítási és karbantartási munkákat.
- 3 év alatti gyermekeket ne engedjen a mosógép közelébe.
- Ezt a készüléket legfeljebb 4000 méter tengerszint feletti magasságig való használatra tervezték.
- A háziállatokat távol kell tartani a mosógéptől.

A készülék üzembe helyezése előtt:

Olvassa el a használati és felállítási útmutatót, valamint a mosógéphez mellékelte minden más információt, és ennek megfelelően járjon el.

A dokumentumokat őrizze meg a későbbi használatához vagy a későbbi tulajdonos számára.



Biztonsági útmutató

Elektromos biztonság



Figyelmeztetés

Életveszély!

A feszültségvezető részek érintésekor áramütés veszélye áll fenn.

- Soha ne fogja meg nedves kézzel a hálózati csatlakozódugót.
- A hálózati vezetékét mindig csak a csatlakozódugónál fogva húzza, soha ne a vezetéknél, mivel az megsérülhet.

Sérülésveszély



Figyelmeztetés

Sérülésveszély!

- Ha a mosógépet kiálló alkatrészeknél fogva (pl. betöltőablak) emelik meg, az alkatrészek letörhetnek és sérüléseket okozhatnak. Ne emelje meg a mosógépet kiálló alkatrészeinél fogva.
- A mosógépre való felmászás közben a munkalap eltörhet, és sérüléseket okozhat. Ne másszon fel a mosógépre.
- A mosógépre való támaszkodás/felülés közben a nyitott betöltőablak megbillentheti a mosógépet, és sérüléseket okozhat. Ne támaszkodjon a nyitott betöltőablakra.

- Ha a forgó dobba nyúl, megsérülhet a keze. Ne nyúljon a forgó dobba. Várja meg, amíg a dob már nem forog.



Figyelmeztetés

Forrázásveszély!

Magas hőmérsékleten végzett mosásnál a forró mosóvízzel érintkezve (pl. a forró mosóvíz mosdókagylóba szivattyúzásakor) leforrázhatja magát.

Ne nyúljon a forró mosóvízbe.

Gyermekek biztonsága

Figyelmeztetés **Életveszély!**

A mosógép közelében játszva a gyermekek életveszélyes helyzetekbe kerülhetnek, vagy megsebesülhetnek.

- A gyermekeket nem szabad felügyelet nélkül a mosógépnél hagyni.
- Gyermekek nem játszhatnak a mosógéppel.

Figyelmeztetés **Életveszély!**

A gyermekek bezárhatják magukat a készülékekbe, és életveszélybe kerülhetnek.

Az elhasznált készülékeknél:

- húzza ki a hálózati csatlakozódugót.
- vágja el a hálózati vezetékét, és a csatlakozódugóval együtt dobja ki.
- törje össze a betöltőablak zárját.

Figyelmeztetés **Fulladásveszély!**

Játék közben a gyermekek csomagolóanyagokba/fóliákba és a csomagolás részeibe csavarhatják be magukat, vagy ezeket a fejükre húzhatják és megfulladhatnak.

A csomagolóanyagokat, fóliákat és csomagolási tartozékokat tartsa távol a gyermekektől.

Figyelmeztetés **Mérgezés veszélye!**

A mosó- és ápolószerek elfogyasztva mérgezést okozhatnak.

A mosó- és ápolószereket tárolja gyermekektől elzárva.

Figyelmeztetés **Szem-/bőrirritáció!**

A mosó- és ápolószerekkel való érintkezés szem-/bőrirritációt okozhat.

A mosó- és ápolószereket tárolja gyermekektől elzárva.

Figyelmeztetés **Sérülésveszély!**

Magas hőmérsékleten végzett mosásnál a betöltőablak üvege felforrósodik.

Akadályozza meg, hogy a gyermekek megérintsék a betöltőablakot.

Környezetvédelem

Csomagolás/kiselejtezett készülék











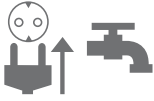
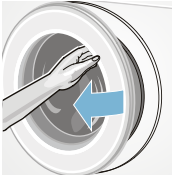

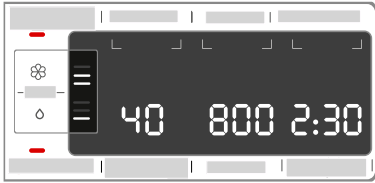

A csomagolást környezetbarát módon kell ártalmatlanítani. Ez a készülék az elhasznált villamosági és elektronikai készülékekről szóló 2012/19/EU irányelvnek megfelelő jelölést kapott. Ez az irányelv a már nem használt készülékek visszavételének és hasznosításának EU-szerte érvényes kereteit határozza meg.

Megtakarítási tanácsok

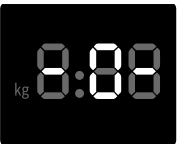
- Használja ki a mindenkori program maximális mosási mennyiségét. Programtáblázat → 16. oldal
 - A normál szennyezetségű mosnivalót előmosás nélkül mossa.
 - Enyhén és normál mértékben szennyezett ruhanemű esetén energiát és mosószert takaríthat meg. → 15. oldal
 - A mosószer **intelligens adagolórendszerrel** (i-DOS) történő adagolása hozzájárul a mosószer- és vízmegtakarításhoz.
 - A választható hőmérsékletek a textíliák kezelési útmutatójára vonatkoznak. Az optimális energiamegtakarítás és mosási eredmény érdekében a gépen feltüntetett hőmérsékletek ezektől eltérhetnek.
- **Energia- és vízfogyasztási tudnivalók:** → 12. oldal
A kijelzések tájékoztatnak a választott program energia- és vízfogyasztásáról. Minél több jelzőlámpa világít, annál magasabb a fogyasztás. Így összehasonlíthatja a különböző programok fogyasztását, és kiválaszthat egy energia- és víztakarékos programbeállítást.
 - **Energiatakarékos üzemmód:** A kijelzőmező világítása néhány perc után kialszik, a  gomb villog. A világítás bekapcsolásához nyomjon meg egy tetszőleges gombot. Az energiatakarékos üzemmód nem kapcsolódik be, ha egy program fut.
 - **Automatikus kikapcsolás:** Ha a készüléket hosszabb ideig nem kezelik, akkor a program indítása előtt és a program vége után energiamegtakarítás céljából automatikusan kikapcsolhat. A készülék bekapcsolásához újra meg kell nyomni a főkapcsolót. A funkció be- és kikapcsolása → 33. oldal
 - Ha a ruhát ezután ruhaszárító automatában szárítja meg, a szárítógép-gyártó útmutatásának megfelelően válassza meg a centrifuga-fordulatszámot.

A legfontosabbak röviden

1					<p>Csatlakoztassa a hálózati csatlakozódugót. Nyissa ki a vízcsapot.</p>	<p>Nyissa ki a betöltőablakot.</p>	<p>Bekapcsoláshoz nyomja meg a ① gombot.</p>	<p>Válasszon programot, pl. a következőt: Pamut.</p>
2					<p>Válogassa szét a ruhaneműt.</p>	<p>Vegye figyelembe a maximális töltőtömeget (modelltől függően) a kijelzőmezőn.</p>	<p>Helyezze be a ruhaneműt a gépbe.</p>	<p>Zárja be a betöltőablakot.</p>
3					<p>Szükség esetén módosítsa a program gyári beállításait, és/vagy válasszon kiegészítő beállításokat.</p>	<p>Indítsa el a programot.</p>		
4					<p>Program vége</p>	<p>Nyissa ki a betöltőablakot, és vegye ki a ruhaneműt.</p>	<p>Kikapcsoláshoz nyomja meg a ① gombot.</p>	<p>Zárja el a vízcsapot (AquaStop nélküli modelleknél).</p>

A készülék megismerése

Mosógép

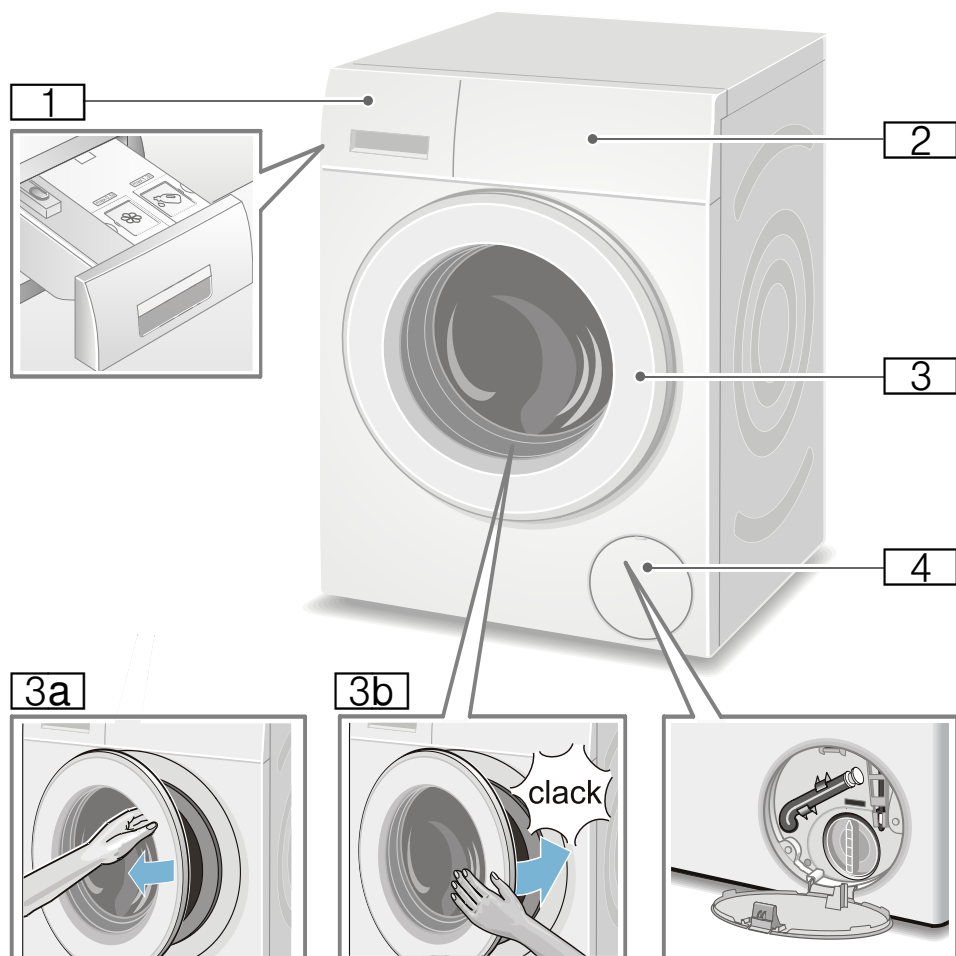

- 1** Mosószertartó fiók → 26. oldal
- 2** Kezelő- és kijelzőmező
- 3** Betöltőablak ablakfogantyúval
- 3a** A betöltőablak kinyitása
- 3b** A betöltőablak bezárása
- 4** Szervizfedél

Kezelőfelület

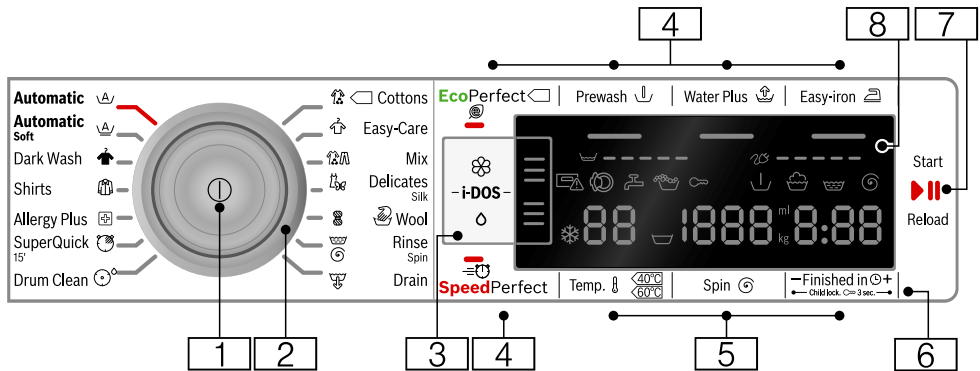

Utasítás: Minden gomb (a főkapcsoló kivételével) érzékeny, elég enyhén megérinteni.

1 Főkapcsoló

a mosógép be- és kikapcsolásához:
Nyomja meg a 1 gombot.

2 Programválasztó

a program kiválasztásához:
Programtáblázat → 16. oldal



3 i-DOS beállítások → 29. oldal

4 Kiegészítő programbeállítások:

→ 24. oldal

- SpeedPerfect ,
- EcoPerfect ,
- Előmosás ()
- Többletvíz ()
- Gyűrődésvédelem ()

5 Program gyári beállításainak módosítása: → 22. oldal

- Hőmérséklet (Temp. )
- Centrifuga-fordulatszám ()
- Késleltetett indítás idő (Finished in )

6 **Gyerekszár** (Child lock. ) 3sec.) a beállított funkciók véletlenszerű módosítása ellen be- és kikapcsolható:

Ehhez nyomja meg egyszerre a

Késleltetett indítás

(Finished in ) + és - gombokat és tartsa nyomva kb. 3 másodpercig.

→ 27. oldal

7 gomb:

- a program elindításához
- a program félbeszakításához, pl. ruha hozzáadásakor → 27. oldal
- a program megszakításához → 28. oldal

8 **Kijelzőmező** a beállítások és információk számára. → 12. oldal

Kijelző

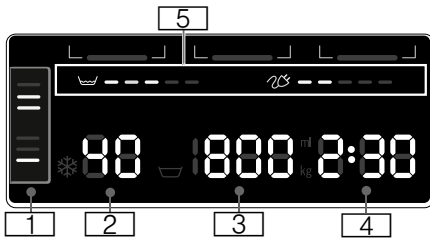

Program gyári beállításai:

1 i-DOS beállítások

- **mosószer:**
 - enyhén,
 - normál mértékben,
 - erősen szennyezett ruhaneműhöz → 24. oldal ,
- **öblítő:**
 - kissé,
 - normál mértékben,
 - nagyon puha ruhaneműhöz → 24. oldal ,
- automatikus adagolás kikapcsolva,
- villog, az adott tartály töltésszintje nem éri el a minimális szintet, töltse fel → 29. oldal

2 Hőmérséklet , °C

- 90 (= hideg)

3 ■ Centrifuga-fordulatszám ,

- ford/perc,
 , 0 - 1600*;
* max. centrifuga-fordulatszám, a választott programtól és modelltől függően,
- 0 = nincs centrifugálás, csak szivattyúzás → 22. oldal ,
- = öblítőstop → 22. oldal





4 ■ Késleltetett indítás idő

- pl. 2:30;
a program időtartama programválasztás szerint, h:min (óra:perc),
- **Befejezési idő kiválasztása**
1 - 24 h;
a program befejeződése ... h után (h=óra),
- **Alap adagolási mennyiség**
10-200 ml → 31. oldal
- **Javaslat a betölthető mennyiségre**
pl. kg 9*;
* a választott programtól függően



5 ■ Energia- és vízfogyasztási tudnivalók: → 8. oldal

- = = = = =
vízfogyasztás kijelzése,
- = = = = =
energiafogyasztás kijelzése



További tudnivalók**A program haladása:**

	Előmosás
	Mosás
	Öblítés
	Centrifugálás
- 0 -	Program vége
	Program vége öblítéstagnál
- P -	Szünet, pl. ruhanemű hozzáadásakor



Mosószer tartó fiók:

 világít	A mosószer tartó fiók ki van húzva.
 villog	A program elindítása után: A mosószer tartó fiók nincs teljesen betolva.



Betöltőablak:

 világít	A betöltőablak nyitható.
 villog	A program elindítása után: A betöltőablak nincs megfelelően becsukva.

Vízcsap:

 világít	Nincs kinyitva a vízcsap, vagy nincs víznyomás.
 villog	Túl alacsony a víznyomás (a program időtartama hosszabb lehet).

Gyerekszár: → 27. oldal

 világít	A gyerekszár be van kapcsolva.
 villog	A gyerekszár be van kapcsolva, a programválasztót elállították.

Habfelismerés:

 világít	→ 27. oldal
--	-------------

Hibakijelzés:

E: --	→ 40. oldal
-------	-------------

Jelzések beállítása:

0 - 4	→ 33. oldal
-------	-------------

További tudnivalókA készülék **automatikus kikapcsolása:**

On OFF → 8. oldal , → 34. oldal



Ruhanemű

Ruhanemű előkészítése

Figyelem!

Készülékkárok/textíliák károsodása

Az idegen testek (pl. aprópénz, gemkapocs, tű, szeg) károsíthatják a ruhaneműt vagy a mosógép alkatrészeit.

Ezért a ruhaneműk előkészítésénél kövesse a következő tanácsokat:

- Ürítse ki a zsebeket.

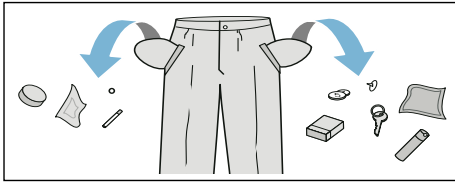







- Ügyeljen a fémtárgyakra (gemkapcsok, stb.), és távolítsa el azokat.
- Az érzékeny ruhadarabokat (harisnyát, kosaras melltartókat) hálóbán/zacskóban kell mosni.
- A cipzárakat húzza össze, a huzatgombokat gombolja össze.
- Kefélje ki a homokot a zsebekből és a hajtókákból.
- Távolítsa el a függönygörgőket vagy helyezze hálóbá/zacskóba.

Mosandó ruhanemű szétválogatása

A ruhaneműket válogassa szét a gyártó által a ruhacímkéken megadott tisztítási utasítások és adatok szerint:

- Szövet/szál típusa
- Szín
Utasítás: A ruhaneműk engedhetik a színüket. A fehér és a színes ruhaneműket mossa külön. Az új színes ruhaneműket az első alkalommal mossa elkülönítve.

- Szennyezettség
A hasonló mértékben szennyezett ruhaneműket mossa együtt. Néhány példához a szennyezettség mértékére lásd → 15. oldal
 - **enyhén szennyezett:** nem szükséges előmosás, adott esetben válassza a **SpeedPerfect**  beállítást
 - **normál**
 - **erősen szennyezett:** kevesebb ruhaneműt töltsön be, válasszon előmosást is tartalmazó programot
 - **foltos:** a még friss foltokat távolítsa el/kezelve folttisztítóval. Ezután nyomkodja meg szappanos vízzel, de ne dörzsölje. Végezetül a megfelelő programmal mossa ki a ruhadarabokat. A makacs/megszáradt foltok néha csak többszöri mosással távolíthatók el.
- A ruhacímkéken szereplő szimbólumok
Utasítás: A szimbólumokban olvasható számok a maximálisan használható mosási hőmérsékletet jelentik.
 -  normál mosási folyamatokhoz; pl. Pamut program
 -  kímélő mosási folyamat szükséges; pl. Kímélő mosás program
 -  rendkívül kíméletes mosási folyamat szükséges; pl. Finommosás/Selyem program
 -  kézi mosáshoz; pl.  Gyapjú program
 -  A ruhaneműt ne mossa mosógépben.

Mosószer

Helyes mosószerválasztás

A helyes mosószerválasztás, a hőmérséklet és a ruhakezelés szempontjából az ápolási jelölés a döntő. → lásd még: www.sartex.ch

A www.cleanright.eu weboldalon számos további információt talál a privat használatra alkalmas mosó-, ápoló- és tisztítószerokről.

- **Általános mosószer optikai fehéritőszerezrel**
kifőzhető fehér, vászon vagy pamut ruhához
Program: Pamut /
Hideg - max. 90 °C
- **Színes ruhákhoz való mosószer fehéritő és optikai fehéritőszér nélkül**
színes vászon vagy pamut ruhákhoz
Program: Pamut /
Hideg - max. 60 °C
- **Színes/finommosószer optikai fehéritőszér nélkül**
színes ruhákhoz könnyen kezelhető elemi szálakból, műszálás textíliákból
Program: Kímélő mosás /
Hideg - max. 60 °C
- **Finommosószer**
kényes, finom textíliákhoz, selyemhez vagy viszkózhoz
Program: Finommosás/Selyem
Hideg - max. 40 °C
- **Gyapjúmosószer**
gyapjúhoz
Program: Gyapjú /
Hideg - max. 40 °C

Energia- és mosószer-megtakarítás



Enyhén és normál mértékben szennyezett ruhanemű esetén energiát (mosási hőmérséklet csökkentése) és mosószert takaríthat meg.

Megtakarítás	Szennyezettség/tanács
<p>Csökkentett hőmérséklet és mosószermennyiség az adagolási ajánlásnak megfelelően</p>  <p>Hőmérséklet az ápolási címke szerint és mosószermennyiség adagolási javaslat/erős szennyezettség szerint</p>	<p>gyenge Nem láthatók szennyeződések és foltok. A ruhanemű átvette a testszagot, pl.:</p> <ul style="list-style-type: none"> ■ könnyű nyári/sportruházat (néhány órán át viselve) ■ pólók, ingek, blúzok (legfeljebb 1 napon át viselve) ■ vendégágynemű és -törölközők (1 napig használva) <p>normál Szennyeződések láthatók/vagy néhány kisebb folt fedezhető fel, pl.:</p> <ul style="list-style-type: none"> ■ pólók, ingek, blúzok (átizzadva, többször viselve) ■ törölközők, ágynemű (legfeljebb 1 hétig használva) <p>erős Szennyeződések és/vagy határozottan látható foltok, pl. törölkéto ruhák, babakalmi, munkaruha</p>

Utasítás: Minden mosó- és segédanyag, ill. ápoló- és tisztítószer adagolásánál feltétlenül vegye figyelembe a gyártói útmutatásokat és tanácsokat. → 26. oldal











Programáttekintés





























Programok a programválasztón

Program/Ruhafajta/Tanácsok	Beállítások
<p>Programnév</p> <p>A program rövid ismertetése, ill. annak leírása, hogy milyen textíliákhoz megfelelő.</p>	<p>max. betölthető mennyiség</p> <p>választható Hőmérséklet (☼ = hideg)</p> <p>választható Centrifuga-fordulatszám **;  = öblítőstop, 0 = nincs centrifugálás, csak szivattyúzás</p> <p>választható kiegészítő programbeállítások</p> <p>automatikus adagolás választható a következőkhöz:</p> <p>folyékony mosószer (○)</p> <p>öblítő (☼)</p> <p>be-/kikapcsolható ✓, nem választható -</p>
<p>Pamut (Cottons)</p> <p>strapabíró textíliák, kifőzhető pamut vagy vászon textíliák</p> <p>Utasítások</p> <ul style="list-style-type: none"> Az EcoPerfect  opcionál a mosási hőmérséklet alacsonyabb, mint a kiválasztott hőmérséklet. Ha a mosóvíz-hőmérséklet elérése különösen kívánatos, akkor használja a programot az EcoPerfect  opció nélkül, adott esetben magasabb hőmérséklettel. A SpeedPerfect  beállítás az enyhén szennyezett ruhaneműk mosására szolgáló rövid program. 	<p>max. 9 kg/5* kg</p> <p>☼ - 90 °C</p> <p>, 0-1600** ford/perc</p> <p>EcoPerfect , SpeedPerfect ,</p> <p>Előmosás () ,</p> <p>Többletvíz () ,</p> <p>Gyűrődésvédelem ()</p> <p>mosószer ✓, öblítő ✓</p>
<p>Kímélő (Easy-Care)</p> <p>műszálás vagy kevertszálás szövet textíliák</p>	<p>max. 4 kg</p> <p>☼ ... 60 °C</p> <p>, 0-1200 ford/perc</p> <p>EcoPerfect , SpeedPerfect ,</p> <p>Előmosás () ,</p> <p>Többletvíz () ,</p> <p>Gyűrődésvédelem ()</p> <p>mosószer ✓, öblítő ✓</p>
<p>* csökkentett betölthető mennyiség a SpeedPerfect  opcionál</p> <p>** max. centrifuga-fordulatszám modelltől függően</p> <p>*** program modelltől függően</p>	

Program/Ruhafajta/Tanácsok	Beállítások
Vegyes (Mix) pamut és műszálás ruhaneműkből álló vegyes töltet	max. 4 kg ❄ - 40 °C ☞, 0-1600** ford/perc EcoPerfect 🌀, SpeedPerfect ≡🌀, Előmosás (↓), Többletvív (↕), Gyűrődésvédelem (☹) mosószer ✓, öblítő ✓
Finom / Selyem (Delicates / Silk) kényes, mosható, pl. selyem, szatén, műszálás vagy kevertszálás szövet textíliákhoz (pl. selyemblúzok, -sálak) Utasítás: . Gépi mosáshoz megfelelő, finom textíliákhoz vagy selyemhez való mosószerrel kell használni.	max. 2 kg ❄ - 40 °C ☞, 0-800 ford/perc EcoPerfect 🌀, SpeedPerfect ≡🌀, Előmosás (↓), Többletvív (↕), Gyűrődésvédelem (☹) mosószer ✓, öblítő ✓
 Gyapjú (Wool) kézzel vagy géppel mosható gyapjú vagy gyapjút tartalmazó textíliák; különösen kímélő mosóprogram a ruhanemű összemérésének elkerülésére, hosszabb programszünetek (a textíliák a mosóvízben állnak)	max. 2 kg ❄ - 40 °C ☞, 0-800 ford/perc - mosószer -, öblítő ✓
Utasítások <ul style="list-style-type: none"> ■ A gyapjú állati eredetű, pl. angóra, alpaka, láma, birka. ■ Gépi mosáshoz megfelelő, gyapjúhoz való mosószerrel kell használni. 	
Szivattyúzás (Drain) öblítővíz szivattyúzása, pl. a ☞ beállítás után (öblítőstop = utolsó centrifugálás nélkül)	- - - - mosószer -, öblítő -
* csökkentett betölthető mennyiség a SpeedPerfect ≡🌀 opciónál ** max. centrifuga-fordulatszám modelltől függően *** program modelltől függően	

Program/Ruhafajta/Tanácsok	Beállítások
Öblítés / Centrifugálás (Rinse / Spin)	-
extra öblítés/centrifugálás választható fordulatszámmal	-
Utasítás: . Gyárilag előre be van állítva ennél a programnál a Többlétvíz (☺) gomb. Amennyiben csak centrifugálásra van szükség, akkor ki kell kapcsolni a gombot.	☹, 0–1600** ford/perc Gyűrődésvédelem (☺) mosószer -, öblítő ✓
*** Dob tisztítása (Drum clean)	0 kg
Program a dob és a mosóvíztartály tisztításához és ápolásához, pl. az 1. mosás előtt, alacsony (40 °C és annál alacsonyabb) mosási hőmérsékleten végzett gyakori mosás esetén vagy hosszabb távollét utáni szagképződéskor. A Dob tisztítása jelzőlámpa villog, ha hosszabb ideje nem használt 60 °C-os vagy annál magasabb hőmérsékletű programot.	80, 90 °C 1200 ford/perc - mosószer -, öblítő -
Utasítások	
■ Futtasson le egy programot ruhanemű nélkül.	
■ Ehhez általános mosóport vagy fehérítőtartalmú mosószert használjon. A habképződés elkerülése érdekében a gyártó által javasolt mosószermennyiségnek csak a felét használja. Ne használjon gyapjú- vagy finommosószert.	
*** Szuper 15'/30' (SuperQuick 15')	max. 2 / 3,5 kg
extra rövid program, kb. 15 / 30 perc, enyhén szennyezett, kisebb adag ruhához	✳ - 40 °C
Utasítás: . A SpeedPerfect (☹) beállításnál a készülék a Szuper 15' programot használja.	0–1200 ford/perc EcoPerfect (☺), SpeedPerfect (☹) mosószer ✓, öblítő ✓
Szuper 15' (SuperQuick 15')	max. 2 kg
extra rövid program, kb. 15 perc, enyhén szennyezett, kisebb adag ruhához	✳ - 40 °C 0–1200 ford/perc - mosószer ✓, öblítő ✓
*** Pehelypajlan (Down Wear)	max. 2 kg
géppel mosható, pehelytollal töltött textíliák, fejpárnák, ágytakarók; alkalmas műszál töltetű is	✳ - 60 °C 0- 1200 U/min
Utasítás: . A nagy darabokat külön mossa. Használjon finommosószert, és kérjük, vegye figyelembe a kezelési útmutatót. A mosószert takarékosan adagolja.	EcoPerfect (☺), SpeedPerfect (☹), Többlétvíz (☺) mosószer ✓, öblítő ✓
* csökkentett betölthető mennyiség a SpeedPerfect (☹) opciónál	
** max. centrifuga-fordulatszám modelltől függően	
*** program modelltől függően	



Program/Ruhafajta/Tanácsok	Beállítások
<p>*** Farmer / Sötét ruhanemű (Jeans / Dark wash) sötét pamut és sötét könnyen kezelhető textíliák; A textíliákat kifordítva kell mosni.</p>	<p>max. 3,5 kg ✳ - 40 °C ☐, 0-1200 ford/perc EcoPerfect , SpeedPerfect , Előmosás (↓), Többletvív (↑), Gyűrődésvédelem (☑) mosószer ✓, öblítő ✓</p>
<p>*** Higiénia (Allergy Plus) strapabíró pamut vagy vászon textíliák Utasítás: . Különösen alkalmas magasabb higiéniai követelmények vagy különösen érzékeny bőr esetén, meghatározott hőmérséklet, magasabb vízszint és hosszabb öblítés mellett történő hosszabb mosás miatt.</p>	<p>max. 7 kg/5* kg ✳ - 60 °C ☐, 0-1600** ford/perc EcoPerfect , SpeedPerfect , Előmosás (↓), Többletvív (↑), Gyűrődésvédelem (☑) mosószer ✓, öblítő ✓</p>
<p>*** Outdoor ruházat / Impregnálás (Outdoor / Impregnation) membrános és víztaszító textíliákat tartalmazó időjárásálló és outdoor ruházat mosása és azt követő impregnálása</p> <ol style="list-style-type: none"> Válassza ki a programot. Adagolja az outdoor textíliákhoz való speciális mosószert a  kamrába. Nyomja meg a  gombot. A program leáll az utolsó öblítési fázis előtt. Töltsön impregnálószert (max. 170 ml-t) a  kamrába. Nyomja meg a  gombot. A ruhanemű utókezelése a gyártói utasítások szerint. <p>Utasítások</p> <ul style="list-style-type: none"> Gépi mosáshoz alkalmas speciális mosószert használjon, amelyet a gyártói utasítások szerint adagoljon: A ruhaneműt nem szabad öblítővel kezelni. Mosás előtt a mosószertartó fiókot (minden kamrát) alaposan meg kell tisztítani az öblítőszer-maradványoktól. 	<p>max. 1 kg ✳ - 40 °C ☐, 0-800 ford/perc EcoPerfect , SpeedPerfect , Többletvív (↑) mosószer -, öblítő -</p>
<p>* csökkentett betölthető mennyiség a SpeedPerfect  opciónál</p> <p>** max. centrifuga-fordulatszám modelltől függően</p> <p>*** program modelltől függően</p>	

Program/Ruhafajta/Tanácsok	Beállítások
<p>*** Outdoor ruházat (Outdoor)</p> <p>membrános és víztaszító textíliákat tartalmazó időjárásálló és outdoor ruházat</p> <p>Utasítások</p> <ul style="list-style-type: none"> ■ Gépi mosáshoz alkalmas speciális mosószert használjon, amelyet a gyártói utasítások szerint adagoljon a  kamrába. ■ A ruhaneműt nem szabad öblítővel kezelni. ■ Mosás előtt a mosószertartó fiókot (minden kamrát) alaposan meg kell tisztítani az öblítőszer-maradványoktól. 	<p>max. 2 kg</p> <p> - 40 °C</p> <p> 0–800 ford/perc</p> <p>EcoPerfect , SpeedPerfect ,</p> <p>Többletvív </p> <p>mosószer -, öblítő -</p>
<p>*** Sportruházat (Sportswear)</p> <p>mikroszálás textíliák sportoláshoz és szabadidős tevékenységhez</p> <p>Utasítások</p> <ul style="list-style-type: none"> ■ A ruhaneműt nem szabad öblítővel kezelni. ■ Mosás előtt a mosószertartó fiókot (minden kamrát) alaposan meg kell tisztítani az öblítőszer-maradványoktól. 	<p>max. 2 kg</p> <p> - 40 °C</p> <p> 0–800 ford/perc</p> <p>EcoPerfect , SpeedPerfect ,</p> <p>Előmosás ,</p> <p>Többletvív ,</p> <p>Gyűrődésvédelem </p> <p>mosószer -, öblítő -</p>
<p>*** Éjszakai mosás (Night Wash)</p> <p>különösen halk mosóprogram éjszakai mosáshoz, pamut, vászon, műszálás vagy kevertszálás szövet textíliákhoz alkalmas</p> <p>Utasítások</p> <ul style="list-style-type: none"> ■ A vége jelzés ki van kapcsolva. ■ A végső centrifugálás csökkentett fordulatszáma előre be van állítva és a mosási idő rövidebb. 	<p>max. 4 kg</p> <p> - 40 °C</p> <p> 0–1200 ford/perc</p> <p>EcoPerfect , SpeedPerfect ,</p> <p>Előmosás ,</p> <p>Többletvív ,</p> <p>Gyűrődésvédelem </p> <p>mosószer , öblítő </p>
<p>*** Paplan (Duvet)</p> <p>géppel mosható, műszállal töltött textíliák, fejpárnák, steppelt és ágytakarók; alkalmas pehelytoll töltetű is</p> <p>Utasítás: . A nagy darabokat külön mossa. Használjon finommosószert, és kérjük, vegye figyelembe a kezelési útmutatót. A mosószert takarékosan adagolja.</p>	<p>max. 2,5 kg</p> <p> - 60 °C</p> <p> 0–1200 ford/perc</p> <p>EcoPerfect , SpeedPerfect ,</p> <p>Többletvív </p> <p>mosószer -, öblítő -</p>
<p>* csökkentett betölthető mennyiség a SpeedPerfect  opciánál</p> <p>** max. centrifuga-fordulatszám modelltől függően</p> <p>*** program modelltől függően</p>	

Program/Ruhafajta/Tanácsok	Beállítások
<p>*** Auto 40° (Auto 40°) strapabíró textiliák; A gép automatikusan meghatározza a szennyezettség mértékét és a textil fajtáját, és hozzáigazítja a mosási műveletet, valamint az intelligens adagolást.</p>	<p>max. 6 kg 40 °C ☒, 1400 ford/perc - mosószer ✓, öblítő ✓</p>
<p>*** Auto 30° (Automatic Soft) kíméletesebb ruhakezelés; A gép automatikusan meghatározza a szennyezettség mértékét és a textil fajtáját, és hozzáigazítja a mosási műveletet, valamint az intelligens adagolást.</p>	<p>max. 3,5 kg 30 °C ☒, 1000 ford/perc - mosószer ✓, öblítő ✓</p>
<p>*** Auto 60° (Automatic) intenzívebb ruhakezelés; A gép automatikusan meghatározza a szennyezettség mértékét és a textil fajtáját, és hozzáigazítja a mosási műveletet, valamint az intelligens adagolást.</p>	<p>max. 6 kg 60 °C ☒, 1400 ford/perc - mosószer ✓, öblítő ✓</p>
<p>Ing / Blúz (Shirt / blouses) vasalást nem igénylő pamut, vászon, műszálás vagy kevertszálás szövet ingek/blúzok</p>	<p>max. 2 kg ✳ - 60 °C ☒, 0-800 ford/perc</p>
<p>Utasítások</p> <ul style="list-style-type: none"> ■ A Gyűrődésvédelem (☒) opciónál az ingeket/blúzokat csak csekély mértékben kicentrifugálva, vizesen kell felakasztani. —> A ruhanemű magától kisimul. ■ A selyemből, kényes anyagból készült ingeket/blúzokat a Finom / Selyem (Delicates / Silk) programmal mossa. 	<p>EcoPerfect (☉), SpeedPerfect (☑), Előmosás (↓), Többletvíz (↑), Gyűrődésvédelem (☒) mosószer ✓, öblítő ✓</p>
<p>* csökkentett betölthető mennyiség a SpeedPerfect (☑) opciónál ** max. centrifuga-fordulatszám modelltől függően *** program modelltől függően</p>	

Keményítés

Utasítás: A ruhaneműt ne kezelje öblítővel.





1. Kapcsolja be a készüléket.
2. Válassza ki az **Öblítés** programot.
3. A folyékony keményítőt a gyártó adatai szerint, kézzel adagolja a  kamrába (adott esetben előzőleg ki kell tisztítani).
4. Nyomja meg a  gombot.

Festés/fehérítés

Festés csak a háztartásban szokásos mértékben. A só megtámadhatja a nemesacélt! Vegye figyelembe a festék gyártójának előírásait.

Ne fehérítse a mosógépben a ruhát.

Áztatás

1. Kapcsolja be a készüléket.
2. Válassza ki a **Pamut 30 °C** programot.
3. A mosószert az i-DOS adagolással vagy a gyártó adatai szerint töltsé be a  kamrába.
4. Nyomja meg a  gombot. A program elindul.
5. Kb. 10 perc múlva nyomja meg a  gombot a program megállításához.
6. A kívánt áztatási idő letelte után nyomja meg újra a  gombot, ha folytatni szeretné a programot, vagy módosítsa a programot.

Utasítások

- Azonos színű ruhaneműt töltsön a mosógépbe.
- Nem szükséges kiegészítő mosószert, a készülék az áztató vizet használja mosásra.

P+ Program gyári beállításai

A program gyári beállításai a program kiválasztása után megjelennek a kijelzőmezőn.

A gyári beállítások módosíthatók.

A programtól függően választható programbeállítások áttekintését lásd → 16. oldal .

Hőmérséklet

(Temp. )

A program előtt és alatt a program előrehaladásától függően módosíthatja a beállított hőmérsékletet.

A maximálisan beállítható hőmérséklet a választott programtól függ.

Centrifuga-fordulatszám

()

A program előtt és alatt a program előrehaladásától függően módosíthatja a centrifuga-fordulatszámot (ford/percben, azaz percenkénti fordulatszámban).

0 beállítás: Utolsó centrifugálás nélkül, csak szivattyúzás. A ruhanemű nedvesen a dobban marad, pl. olyan ruhaneműk esetén, amelyeknél nincs szükség centrifugálásra.

Beállítás : öblítőstop = záró centrifugálás nélkül, a ruhanemű az utolsó öblítés után a vízben marad.

Az öblítőstop lehetőséget választhatja a gyűrődésképződés elkerülésére, ha a ruhaneműt a program végén nem veszi ki azonnal.

A program folytatásához/befejezéséhez → 28. oldal

A maximálisan beállítható fordulatszám a választott programtól és a modelltől függ.

Késleltetett indítás

(Finished in ☺)

A program indítása előtt a program vége (késleltetett indítás időpontja) óránkénti lépésekben (h = óra), maximum 24 óráig előválasztható.

Ehhez:

1. Válassza ki a programot.
A kiválasztott program programideje, pl. **2:30** (óra:perc) jelenik meg.
2. Nyomja meg annyiszor a **Késleltetett indítás** gombot, amíg a kijelzőmezőn a kívánt számú óra nem látható.
Utasítás: A **Késleltetett indítás +** gombbal lehet a beállítási értékeket növelni, a **Késleltetett indítás -** gombbal pedig csökkenteni.
3. Nyomja meg a **▷|||** gombot.
A program elindul.
A kijelzőmezőn a kiválasztott óraszám, pl. **8h** jelenik meg, és ez az érték csökken, amíg a mosóprogram el nem kezdődik. Ezután a programidő jelenik meg.

Utasítás: A programidő automatikusan beállítódik a futó programnál. A programok gyári beállításain és beállításain végrehajtott módosítások a programidő megváltozását is eredményezik.

A program indítása után (ha ki van választva a Késleltetett indítás időpontja és a mosóprogram még nem indult el) a következőképpen módosíthatja az előzetesen kiválasztott óraszámot:

1. Nyomja meg a **▷|||** gombot.
2. Módosítsa az óraszámot a **Késleltetett indítás -** vagy **+** gombbal.
3. Nyomja meg a **▷|||** gombot.

A program indítása után szükség esetén hozzáadhat vagy kivehet ruhaneműket. → 27. oldal

i-DOS beállítások

Mosógépe intelligens adagolórendszerrel van felszerelve folyékony mosószer és öblítő számára.

A mosószer és öblítő adagolása a mosógép legtöbb programjánál automatikusan történik. → 16. oldal

Gyárilag a következő van beállítva:

- i-DOS ◊ : ≡ mosószer enyhén szennyezett ruhaneműhöz
- i-DOS ⊗ : ≡ öblítő normál puhaságú ruhaneműhöz

i-DOS ◊ mosószerrekhöz

Adagolási intenzitások

- ≡ erős: különösen szennyezett, ill. foltos ruhanemű
- ≡ közepes: normál mértékben szennyezett ruhanemű
- ≡ gyenge: enyhén szennyezett ruhanemű
- ≡ automatikus adagolás nincs kiválasztva, kézi adagolás → 32. oldal

A mosóprogram elindulása előtt módosíthatja az automatikus mosószer-adagolás beállításait. A szennyezettségi fokokkal kapcsolatos tudnivalókhöz lásd → 15. oldal

i-DOS ⊗ öblítőkhöz

Adagolási intenzitások

- ≡ erős: különösen puha ruhanemű
- ≡ közepes: normál puhaságú ruhanemű
- ≡ gyenge: kevésbé puha ruhanemű
- ≡ automatikus adagolás nincs kiválasztva

A program előrehaladásától függően módosíthatja az automatikus öblítőadagolás beállításait.

P+ Kiegészítő programbeállítások

A programtól függően választható kiegészítő beállítások áttekintését lásd → 16. oldal .

SpeedPerfect ≡⌚

Rövidebb idő alatti mosáshoz azonos mosási teljesítmény mellett, azonban nagyobb energiafogyasztással a választott, SpeedPerfect ≡⌚ beállítás nélküli programhoz képest.

Utasítás: Ne lépje túl a maximális ruhamennyiséget.
Programtáblázat → 16. oldal

EcoPerfect ⊙

Energetikailag optimalizált mosás a hőmérséklet csökkentésével, azonos mosási teljesítmény mellett a választott, EcoPerfect ⊙ beállítás nélküli programhoz képest.

Előmosás

(↓)

Erősen szennyezett ruhaneműhöz.

Utasítások

- **Bekapcsolt intelligens adagolás** esetén a mosószer adagolása az elő- és főmosáshoz automatikusan történik.
- Az erősen szennyezett ruhaneműhöz az előmosást tartalmazó programoknál rendszerint elegendő az i-DOS adagolás **közepes** fokozata.
- **Kézi adagolás** esetén ossza el a mosószert az elő- és főmosáshoz. Az előmosáshoz szükséges mosószert tegye a dobba, a főmosás mosószerét pedig töltsse a  kamrába.

Többletvíz



Magasabb vízszint és kiegészítő öblítés különösen érzékeny bőréeknek és/vagy olyan területeken, ahol nagyon lágy a víz.

Gyűrődésvédelem



Csökkenti a gyűrődések kialakulását a speciális centrifugálást követő fellazítással és a csökkentett centrifuga-fordulatszámmal.

Utasítás: A ruhaneműben több nedvesség marad.



A készülék kezelése

Mosógép előkészítése

Utasítás: A mosógépet **szakszerűen kell felállítani és csatlakoztatni**. Lásd → 46. oldal

1. Csatlakoztassa a hálózati csatlakozódugót.
2. Nyissa ki a vízcsapot.
3. Nyissa ki a betöltőablakot.
4. Ellenőrizze, hogy a dob teljesen kiürült-e. Szükség esetén ürítse ki.

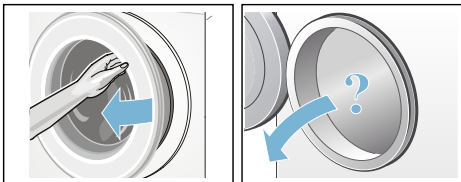

Készülék bekapcsolása/ program választása

Nyomja meg a **Ⓢ** gombot. A készülék be van kapcsolva.

Ezt követően mindig a gyárilag előre beállított **Pamut** program jelenik meg.

Használhatja ezt a programot, vagy választhat egy másik programot. A programválasztó mindkét irányba forgatható.

Utasítás: Ha bekapcsolta a gyerekbiztonságot, akkor azt ki kell kapcsolnia, mielőtt beállít egy másik programot. → 27. oldal

A programválasztó jelzőlámpája világít, és a kijelzőmezőn megjelennek a kiválasztott **program gyári beállításai**:

- hőmérséklet,
- centrifuga-fordulatszám,
- a maximális ruhamennyiség és a programidő felváltva,
- a i-DOS beállítások jelzőlámpái, ha ki van választva az intelligens adagolás, valamint
- a víz- és energiafogyasztási tudnivalók.

Belső dobvilágítással rendelkező készülékeknél:

A készülék bekapcsolása után, a betöltőablak kinyitása és becsukása után, valamint a program indítása után bekapcsol a dob világítása. A világítás önműködően kikapcsol.

Ruhanemű behelyezése a dobba

Figyelmeztetés **Életveszély!**

Oldószertartalmú tisztítószerrel, pl. folteltávolítóval vagy mosóbenzinnel előkezelt ruhadarabok betöltés után robbanást okozhatnak. A ruhadarabokat előzőleg alaposan öblítse ki kézzel.

Utasítások

- Keverje a nagy és kicsi ruhadarabokat. A különböző méretű ruhadarabok elosztása jobb centrifugálást eredményez. Az elkülönülő ruhadarabok kiegyensúlyozatlanságot okozhatnak.
 - Ügyeljen a megadott maximális betölthető mennyiségre. A túltöltés rontja a mosási eredményt és elősegíti a gyűrődések képződését.
1. Az előzetesen szétválogatott ruhadarabokat széthajtogatva helyezze a mosódobba.
 2. Ügyeljen arra, hogy ne akadjon be ruhanemű a betöltőablak és a tömítőgallér közé, majd zárja be a betöltőablakot.

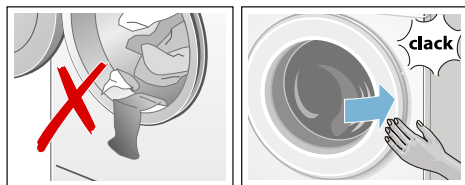

A  gomb jelzőlámpája villog, és a kijelzőmezőn megjelennek a program beállításai.



A mosó- és ápolószer adagolása és betöltése

A mosószer és öblítő adagolása a mosógép legtöbb programjánál automatikusan történik.

Az intelligens adagolás minden engedélyezett programban gyárilag előre be van állítva.

Használhatja vagy módosíthatja ezeket a gyári beállításokat. → 24. oldal

Az intelligens adagolás kiegészítéseként szükség esetén kézzel mosási segédanyagot (pl. folttisztító sót) lehet hozzáadni a  kamrán keresztül. → 32. oldal

Az olyan programoknál, amelyeknél nem lehetséges intelligens adagolás, vagy nem kívánja azt használni (ekkor az intelligens adagolást  (ki) helyzetbe kell állítani), a mosószert a  kamrába kell hozzáadni. → 32. oldal

Program gyári beállításainak módosítása

A mosáshoz használhatja vagy módosíthatja a gyári beállításokat.

Ehhez addig nyomja a megfelelő gombot, amíg meg nem jelenik a kívánt beállítás.

Utasítás: Ha hosszabb ideig nyomva tartja a gombot, akkor a beállítási értékek automatikusan végigfutnak az utolsó értékig. Akkor nyomja meg újból a gombot, és ismét módosíthatja a beállítási értékeket.

A beállítások megerősítés nélkül is aktívak.

Utasítások

- Az i-DOS beállítások a következő módosításig a mosógép kikapcsolása esetén is megmaradnak.
- A többi programbeállítás a mosógép kikapcsolásakor törlődik.

Program gyári beállításai → 22. oldal

Kiegészítő programbeállítások kiválasztása

A kiegészítő beállítások kiválasztásával még jobban hozzáigazíthatja szükségleteihez a mosási folyamatot.

A beállítások a program előrehaladásától függően be- és kikapcsolhatók.

A gombok jelzőlámpái világítanak, ha a beállítás aktív.

A beállítások a mosógép kikapcsolása után törlődnek.

Kiegészítő programbeállítások
→ 24. oldal

Program indítása

Nyomja meg a  gombot. A jelzőlámpa világít, és a program elindul.

A program futása közben a kijelzőmezőn megjelenik a késleltetett indítás ideje, illetve a mosási program indulása után a programidő és a program előrehaladásáról tájékoztató szimbólumok.

Kijelzőmező → 12. oldal

Utasítás: Habfelismerés

Amennyiben a kijelzőmezőn még a  szimbólum is világít, akkor a mosógép túl sok habot észlelt a mosóprogram futása közben, és automatikusan beiktatott kiegészítő öblítési fázisokat a habzás megszüntetésére.

Adagoljon kevesebb mosószert, amikor legközelebb azonos mennyiségű ruhát mos.

Ha biztosítani szeretné a programot a véletlen elállítás ellen, válassza a gyerekszárat az alábbiakban leírt módon.

Gyerekszár

(Child lock. ∞ 3sec.)

A mosógépet biztosítani lehet a beállított funkciók véletlen megváltoztatása ellen. Ehhez kapcsolja be a gyerekszárat.

A **be- és kikapcsoláshoz** kb. 3 másodpercig egyidejűleg érintse meg és tartsa nyomva a **Késleltetett indítás** - és + gombokat. A kijelzőmezőn megjelenik a ∞ szimbólum.

- ∞ világít: a gyerekszár be van kapcsolva.
- ∞ rövid ideig villog: a gyerekszár be van kapcsolva, és a programválasztót elforgatták, vagy megnyomtak egy gombot.

Utasítás: A gyerekszár a mosógép kikapcsolása esetén sem törlődik. Tehát a következő programválasztás előtt ki kell kapcsolni a gyerekszárat.

Ruha hozzáadása

A program indítása után szükség esetén hozzáadhat vagy kivethet ruhaneműket.

Ehhez nyomja meg a  gombot.

A  gomb jelzőlámpája villog, és a gép ellenőrzi, hogy lehetséges-e a ruhahozzáadás.

Ha a kijelzőmezőn:

- **egyszerre** világít a - P - és a  szimbólum, akkor lehetséges a ruhahozzáadás.
- a - P - világít, akkor a ruhahozzáadás nem lehetséges.



A program folytatásához nyomja meg a  gombot. A program automatikusan folytatódik.

Utasítások

- Ruhahozzáadás közben ne hagyja hosszabb ideig nyitva a betöltőablakot – a ruhaneműből távozó víz kifolyhat.
- Magas vízszint, magas hőmérséklet vagy forgó dob esetén a betöltőablak biztonsági okokból zárva marad, és nem lehetséges a ruhahozzáadás.
- A ruhamennyiség-kijelző ruhahozzáadásnál nem aktív.



A program módosítása

Ha véletlenül nem jó programot indított el, akkor a következőképpen módosíthatja a programot:

1. Nyomja meg a  gombot.
2. Válasszon másik programot.
3. Nyomja meg a  gombot. Az új program előlről kezdődik.

A program megszakítása

Magas hőmérsékletű programok esetében:

1. Nyomja meg a  gombot.
2. Hűtse le a ruhát: válassza az **Öblítés** programot.
3. Nyomja meg a  gombot.



Alacsony hőmérsékletű programok esetében:

1. Nyomja meg a  gombot.
2. Válassza a következő programot: **Centrifugálás** vagy **Szivattyúzás**.
3. Nyomja meg a  gombot.

Program vége öblítőstopnál

A kijelzőmezőn villog a  szimbólum, és megjelenik a kiválasztott program alapértelmezett centrifuga-fordulatszama és hátralevő programideje.

Folytassa a programot a következőképpen:

- Nyomja meg a  gombot, vagy
- módosítsa a centrifuga-fordulatszámot, illetve a programválasztót állítsa a **Szivattyúzás** programra, majd nyomja meg a  gombot.

Program vége

A kijelzőmezőn megjelenik a - 0 - és a . A  gomb jelzőlámpája nem világít.

A ruha kivétele/a készülék kikapcsolása

1. Nyissa ki a betöltőablakot, és vegye ki a ruhaneműt.
2. Nyomja meg a  gombot. A készülék ki van kapcsolva.
3. Zárja el a vízcsapot.
Utasítás: Aquastop funkcióval rendelkező modelleknél nem szükséges.

Utasítások

- Ne felejtse el a ruhadarabokat a dobban. A következő mosáskor összemehetnek vagy elszínezhetnek valami mást.
- Távolítsa el a dobtól és a gumi tömítógallérból az esetleges idegen testeket – korrózióveszély.
- Törölje szárazra a tömítógallért.

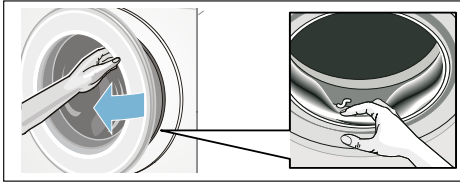

- A betöltőablakot és a mosószertartó fiókot hagyja nyitva, hogy a maradék víz kiszáradhasson. → 35. oldal
- Mindig várja meg a program végét, mivel program közben a készülék le van zárva. Ezután kapcsolja be a készüléket, és várja meg a kioldást.
- Ha a program végén a kijelzőmező kialszik, akkor az energiatakarékos üzemmód aktív. A bekapcsoláshoz nyomjon meg egy tetszőleges gombot.



i-DOS

Intelligens adagolórendszer



Intelligens adagolórendszer a mosószertartó fiókban

i-DOS intelligens adagolórendszer

Mosógépe intelligens adagolórendszerrel van felszerelve folyékony mosószertartó fiókja számára.

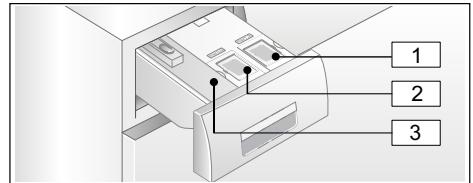
Ehhez az i-DOS  és  tartály áll a rendelkezésére a mosószertartó fiókban.



- 1  tartály (1,3 l) folyékony mosószertartó fiókhoz
- 2  tartály (0,5 l) öblítőhöz
- 3  kamra kézi adagoláshoz
→ 32. oldal

A választott programtól és beállításoktól függően az i-DOS tartályokból az optimális mennyiségű mosószertartó fiók kerül adagolásra.

Üzembe helyezés/ adagolótartályok feltöltése

A mosó- és ápolószerek kiválasztásánál vegye figyelembe a gyártói útmutatásokat. Szabadon folyó, folyékony állagú, általános, univerzális és színes ruhához való mosószereket ajánlunk minden gépben mosható, pamut és műszálas színes textilíához.

Utasítások

- Csak olyan szabadon folyó, folyékony állagú termékeket használjon, amelyeknek a mosószertartó fiókba való adagolását a gyártó ajánlja.
- Ne keverje a különböző folyékony mosószereket. A folyékony mosószert cseréjekor (típus, gyártó stb.) maradéktalanul ürítse ki és tisztítsa ki az adagolótartályt. → 36. oldal
- Ne használjon oldószert tartalmazó, maró hatású vagy gázt felszabadító szereket (pl. folyékony fehérítőt).
- Ne keverje össze a mosószert és az öblítőt.
- Ne használjon túltárolt és nagyon besűrűsödött termékeket.
- A kiszáradás elkerülése érdekében ne hagyja hosszabb ideig nyitva a töltőfedelelet.

Adagolótartályok feltöltése:

A mosószertartó fiókban található adagolótartályokat megfelelő töltőfedél jelöli:

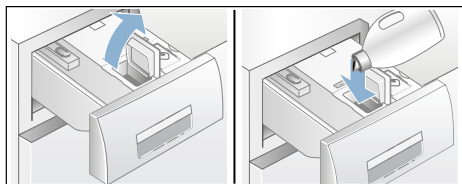

-  általános/univerzális mosószert
-  öblítő

1. Húzza ki a mosószertartó fiókot.
2. Nyissa ki a töltőfedelelet.
3. Töltsön be a mosószert/öblítőt. Ne töltsön a **max** jelölés fölé.



4. Csukja le a töltőfedelelet.
5. A mosószertartó fiókot lassan, teljesen tolja be.

A teljesen betöltött mosószertartó fiók bekapcsolt készülék esetén a következőkből látható:

- A hozzátartozó kijelzés világít a kiválasztott i-DOS , i-DOS  intelligens adagolás esetén.
- A kijelzés egyszer felvillan és utána kialszik, ha az intelligens adagolás nincs kiválasztva.
- A kijelzőmezőn kialszik a  szimbólum.

Mindennapi használat során

Világító kijelzések a kijelzőmezőn:

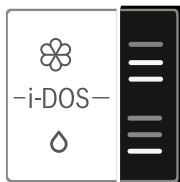

- A kijelzés **világít**, ha ki van választva a tartály számára az intelligens adagolás.
- A kijelzés **villog**, ha bekapcsolt intelligens adagolásnál a töltésszint nem éri el minimális szintet a tartályban.

Intelligens adagolás be-/kikapcsolása és az adagolási intenzitás hozzáigazítása:

A mosószer és öblítő intelligens adagolása minden engedélyezett programban gyárilag előre be van kapcsolva.

Programtáblázat → 16. oldal

A mosószer adagolási intenzitása \emptyset enyhére (enyhén szennyezett ruhanemű), az öblítő \otimes pedig közepesre (normál puhaságú ruhanemű) van előre beállítva, és programonként egyénileg módosítható. → 24. oldal

Az intelligens adagolás kiegészítéseként szükség esetén kézzel mosási segédanyagot (pl. folttisztító sót) lehet hozzáadni a \otimes \otimes kamrán keresztül. → 32. oldal

Utasítás: A kiválasztás (be/ki), valamint az i-DOS \otimes és i-DOS \emptyset választott adagolási intenzitása akkor is megmarad programonként a következő módosításig, ha a mosógépet kikapcsolják.

Mosószer/öblítő utántöltése:

A hozzátartozó világító kijelzés villogása bekapcsolt intelligens adagolás esetén jelzi, hogy a töltésszint nem éri el minimális szintet. A tartalom még kb. 3 mosásra elegendő.

Ugyanolyan mosószerrel vagy öblítővel bármikor utána lehet tölteni. A termék/gyártó váltása esetén ajánlatos előzőleg kitisztítani a tartályokat. → 36. oldal

Szükség esetén hozzá kell igazítani az alap adagolási mennyiséget.

Alapbeállítások

Az alap adagolási mennyiségek megfelelnek:

- **Mosószereknél:** a normál szennyezettségre vonatkozó gyártói ajánlásnak és a helyi vízkeménységnek.
- **Öblítőknél:** a közepes puhaságra vonatkozó gyártói ajánlásnak.

Az erre vonatkozó adatokat megtalálja a mosószer/öblítő csomagolási címkéjén, vagy kérdezze meg közvetlenül a gyártónál.

A helyi vízkeménység meghatározásához használjon tesztsíkot, vagy érdeklődjön vízszolgáltatójánál.

Vízkeménység:



Itt látható egy példa a mosószer adagolására egy csomagolási címkén:

Szennyezett- ségi fok →	enyhe	normál	erős	nagyon erős
Vízkeménység ↓				
lágú/ közepes	55 ml	75 ml	120 ml	160 ml
kemény/ nagyon kemény	75 ml	95 ml	150 ml	180 ml

Az alap adagolási mennyiség gyárilag régióspecifikusan előre be van állítva (pl. 75 ml mosószer és 36 ml öblítő).

A mosószer alap adagolási mennyiségét a mosószer csomagolási címkéjének megfelelően állítsa be. Vegye figyelembe a vízkeménységet.

Az öblítő alap adagolási mennyiségét a saját, a ruhanemű puhaságára vonatkozó igényeinek megfelelően válassza meg.

Az alap adagolási mennyiség módosítása egyformán hat mindhárom adagolási intenzításra.

Utasítások



- Nagyobb koncentrációjú mosószereknél csökkenteni kell az alap adagolási mennyiséget.
- Amennyiben mosás közben ismételt erős habképződés figyelhető meg, akkor ellenőrizze az alap adagolási mennyiség beállítását és az adagolási intenzitást. Emellett néhány folyékony mosószer hajlamos lehet a túlzott habképződésre. Ha az alap adagolási mennyiség és az adagolási intenzitás helyesen van beállítva, akkor ajánlott ilyenkor egy másik folyékony mosószert használni.

Alap adagolási mennyiségek módosítása:

1. Nyomja meg és tartsa nyomva a megfelelő i-DOS gombot (○ vagy ☼) kb. 3 másodpercig. A kijelzőmezőn megjelenik a gyárilag előre beállított alap adagolási mennyiség.
2. A **Késleltetett indítás** - vagy + gombbal állítsa be a kívánt alap adagolási mennyiséget.
3. A beállítás megerősítés nélkül is aktív. Most várjon egy kicsit, vagy nyomjon meg egy tetszőleges gombot (az i-DOS gombok kivételével), és visszajut a kiindulási állapothoz.

Utasítás: A beállítások a következő módosításig megmaradnak a készülék kikapcsolása esetén is.

Kézi adagolás

Az olyan programoknál, amelyeknél nem lehetséges intelligens adagolás, vagy nem kívánja azt használni (ekkor az intelligens adagolást  (ki) helyzetbe kell állítani), a mosószert a  kamrába kell hozzáadni.

Ezenkívül az intelligens adagolás kiegészítéseként mosási segédanyagokat, pl. vízlágyítót, fehérítőt vagy fertőtisztítót sőt lehet oda adagolni.

Figyelmeztetés Szem-/bőrirritáció!

A mosószertartó fiók üzemelés közben történő kinyitásakor mosó-/ápolószert spriccelhet ki.

Óvatosan nyissa ki a fiókot.

Ha mosó-/ápolószert érintkezik a szemével vagy a bőrrel, akkor alaposan öblítse le.

Ha tévedésből lenyeli, forduljon orvoshoz.

Figyelem! Készülékkárok

A tisztítószerek és a ruhanemű előkezeléséhez használt szerek (pl. fertőtisztító, előmosó spray stb.) a mosógép felületével érintkezve károsíthatják azt.

Ügyeljen arra, hogy ezek a szerek ne érintkezzenek a mosógép felületével. Szükség esetén azonnal törölje le nedves ronggyal a ráhullott permetet és más maradványokat/cseppeket.

Utasítások

- Minden mosószer/segédanyag és tisztítószer adagolásánál feltétlenül vegye figyelembe a gyártói útmutatásokat.
- A mosószer manuális adagolásakor ne adjon hozzá kiegészítő mosószert az intelligens adagoláson keresztül (az intelligens adagolást állítsa ☰ (ki) helyzetbe); így megakadályozható a túladagolás és a habképződés.
- A sűrű öblítőket és formázó öblítőket hígítsa némi vízzel, ez megakadályozza a dugulást.

Mosószer adagolása és betöltése:

1. Húzza ki a mosószertartó fiókot.

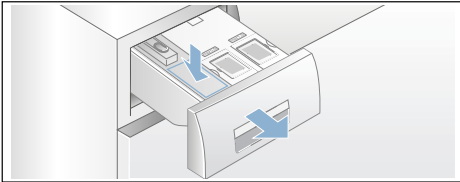

2. Végezze el az adagolást a 🗑️ 🗑️ kamrába az alábbiak szerint:
 - szennyezettség,
 - vízkeménység (érdeklődjön a vízszolgáltatójánál),
 - ruhanemű mennyisége,
 - gyártói adatok.
3. Csukja be a mosószertartó fiókot.

Készülék beállításai

A következő beállításokat módosíthatja:

- a gombjelzések és tájékoztató jelzések (pl. a program végén) hangereje és/vagy
- a készülék automatikus kikapcsolási funkciójának be- és kikapcsolása és/vagy → 8. oldal
- a Dob tisztítása tájékoztató jelzés be- és kikapcsolása (modelltől függően).

A beállítások módosításához először mindig be kell kapcsolni a beállítási üzemmódot.

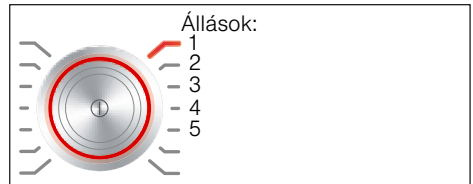

Beállítási üzemmód bekapcsolása

1. Nyomja meg a Ⓞ gombot. A készülék be van kapcsolva, és a **Pamut** program az 1-es pozícióban jelenik meg.
2. Nyomja meg a **Hőmérséklet** gombot, és egyidejűleg fordítsa tovább a programválasztót jobbra a 2-es pozícióba. Engedje el a gombot.

A beállítási üzemmód be van kapcsolva, és a kijelzőmezőn megjelenik a tájékoztató jelzések alapértelmezett hangereje.

Most módosíthatja a beállításokat:

Hangjelzés-erősség módosítása

A **Késleltetett indítás +** vagy **-** gombbal az alábbiakat módosíthatja a programválasztó következő pozícióiban:

- 2: a tájékoztató jelzések hangereje és/vagy
- 3: a gombjelzések hangereje.



- 0 = ki,
- 1 = halk,
- 2 = közepes,
- 3 = hangos,
- 4 = nagyon hangos

Beállítási üzemmód befejezése vagy:

A készülék automatikus kikapcsolásának be- és kikapcsolása

A **Késleltetett indítás +** vagy **-** gombbal kapcsolja be (On) vagy ki (OFF) a programválasztó 4-es pozíciójában az Automatikus kikapcsolás funkciót.

Beállítási üzemmód befejezése vagy:

Dob tisztítása tájékoztató jelzés be- és kikapcsolása

modelltől függően

A **Késleltetett indítás +** vagy **-** gombbal kapcsolja be (On) vagy ki (OFF) a programválasztó 5-ös pozíciójában a **Dob tisztítása** tájékoztató jelzést.

Beállítási üzemmód befejezése

A beállítások befejezéséhez és mentéséhez nyomja meg a **ⓘ** gombot.

A készülék ki van kapcsolva. A kiválasztott beállítások a következő bekapcsolásnál lesznek érvényesek.

Érzékelők

Mennyiségautomatika

A textil fajtájától és a betöltött ruhanemű mennyiségétől függően az automatikus mennyiség szabályozás minden programhoz optimálisan hozzáigazítja a vízfogyasztást és a program időtartamát.

Kiegyensúlyozatlanságot ellenőrző rendszer

Az automatikus kiegyensúlyozatlanságot ellenőrző rendszer felismeri a kiegyensúlyozatlanságot, és a centrifugálás többszöri elindításának megkísérlésével gondoskodik a ruhanemű egyenletes elosztásáról.

Biztonsági okokból a ruhanemű nagyon kedvezőtlen elosztása esetén lecsökken a fordulatszám, vagy nem történik centrifugálás.

Utasítás: Helyezzen be kicsi és nagy ruhadarabokat a dobba. → 26. oldal ,
→ 41. oldal

Aquasensor

programtól és modelltől függően

Az Aquasensor öblítés közben ellenőrzi az öblítővíz zavarosodásának mértékét (a zavarosodást szennyeződés és mosószermaradványok okozzák). Az öblítések időtartamát és számát a víz átlátszósága határozza meg.



Tisztítás és karbantartás

Figyelmeztetés Életveszély!

A feszültségvezető részek érintésekor áramütés veszélye áll fenn. Kapcsolja ki a készüléket, és húzza ki a hálózati csatlakozódugót a csatlakozóaljzatból.

Figyelmeztetés Mérgezés veszélye!

Az oldószert tartalmazó tisztítószer (pl. a háztartási benzin) hatására mérgező gázok képződhetnek. Ne használjon oldószertartalmú tisztítószereket.

Figyelem! Készülékkárok

Az oldószert tartalmazó tisztítószer (pl. a háztartási benzin) károsíthatják a készülék felületét és alkatrészeit. Ne használjon oldószertartalmú tisztítószereket.

Így előzhető meg a biofilm- és szagképződés:

Utasítások

- Biztosítsa a helyiség jó szellőzését.
- A betöltőablakot és a mosószertartó fiókot hagyja kissé nyitva, amikor a mosógép nincs használatban.
- Néha mosson a **Pamut 60 °C** programmal általános mosópor használata mellett.

A gép burkolata/kezelőmező

- A készülék házát és kezelőmezőjét dörzsölje le egy puha, nedves törülkövel.
- A mosószer-maradványokat azonnal távolítsa el.
- Vízugárral tisztítani tilos.

Mosódob

Klórmentes tisztítószer használjon, kerülje a fém dörzsszivacs alkalmazását.

Ha a mosógépben szag képződött, illetve a dob tisztításához hajtson végre egy **Dob tisztítása 90 °C** programot ruhanemű nélkül. Ehhez általános mosóport használjon.

Vízkömentesítés

A mosószer helyes adagolása esetén nem szükséges a vízkömentesítés. Amennyiben mégis, akkor a vízkőoldó gyártójának útmutatásai szerint kell eljárni. A megfelelő vízkőoldókat az internetes oldalunkon keresztül vagy a vevőszolgálatnál szerezheti be.

→ 43. oldal

i-DOS mosószertartó fiók és annak háza

1. Adagolótartályok kiürítése:

Az adagolótartályoknak ürítőnyílásaik vannak, levehető dugóval az elülső részben. Az adagolótartályok kiürítéséhez először vegye le a fiók fogantyúját az ábrán látható módon:

a) Húzza ki a mosószertartó fiókot.

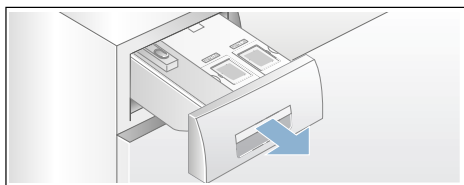

b) A fiókfogantyú hátoldalán található (A) nyitókart (középen lent) könnyedén húzza maga felé, és a kipattant (B) fiókfogantyút egyidejűleg húzza felfelé.

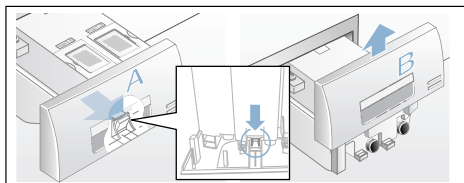

c) Az adagolótartályok kiürítéséhez a záródugót óvatosan távolítsa el, és a tartalmat engedje le egy megfelelő edénybe.

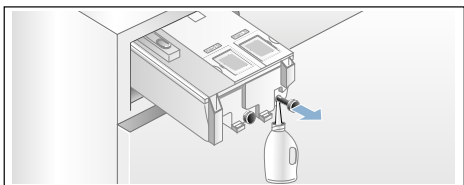

d) A záródugót tolja be ismét ütközésig.

2. Adagolótartályok/mosószertartó fiók tisztítása:

A kiürített adagolótartályok tisztításához a mosószertartó fiók teljesen kivethető.

a) Az adagolótartályokat kivétel előtt ürítse ki.

Utasítás: A fiókfogantyút csak a tisztítás elvégzése után tegye újra vissza.

b) Húzza ki a fiókot.

c) Nyomja meg a nyitókart, és vegye ki teljesen a fiókot.

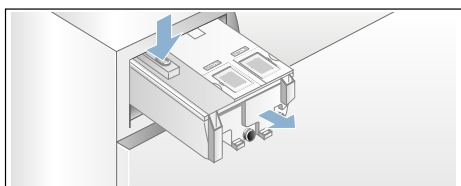

d) Óvatosan vegye le a fiók fedelét.

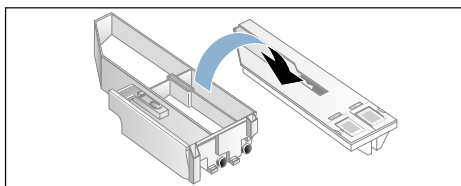

Figyelem!

A mosószertartó fiók megsérülhet! A mosószertartó fiók elektromos alkatrészeket tartalmaz. Vízzel érintkezve az alkatrészek megsérülhetnek.

– A fedelet nem szabad mosogatógépben tisztítani vagy vízbe meríteni.

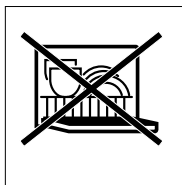

- A hátsó fiókcsatlakozót óvja a nedvességtől, mosószertől vagy öblítőszer-maradványoktól, a külső felületeket szükség esetén puha, nedves ruhával tisztítsa meg. Betolás előtt szárítsa meg.
- e) A burkolatot és a fedelet puha, nedves ruhával vagy kézi zuhannyal tisztítsa meg. A belső felületeket szintén puha, nedves ruhával tisztítsa.

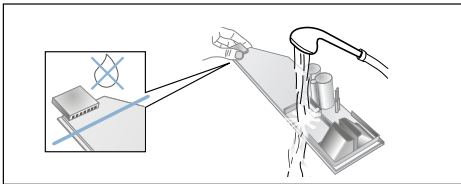

- f) A burkolatot és a fedelet szárítsa meg, majd rakja össze.
- g) A fiókfogantyút felülről tolja vissza, amíg hallhatóan bepattan.
- h) A mosószertartó fiók házát tisztítsa meg belül.
- i) A mosószertartó fiókot teljesen tolja be.

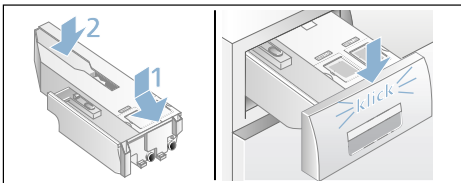

A mosóvízszivattyú eldugult, vízleeresztés

Figyelmeztetés Forrázásveszély!

A magas hőmérsékleten való mosáskor a mosóvíz forró. A forró mosóvízzel leforrázhatja magát. Hagyja lehűlni a mosóvizet.

1. Zárja el a vízcsapot, hogy ne folyjon be több víz, és ne kelljen azt a mosóvízszivattyún keresztül leengedni.
2. Kapcsolja ki a készüléket. Húzza ki a hálózati csatlakozódugót.
3. Nyissa ki és vegye le a szervizfedelet.

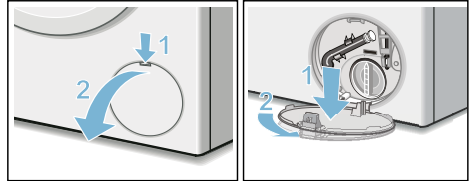

4. Vegye ki a vízleeresztő tömlőt a tartóból. Húzza le a zárókupakot, és hagyja lefolyni a mosóvizet egy megfelelő edénybe. Helyezze fel a zárókupakot, és tegye be a vízleeresztő tömlőt a tartóba.

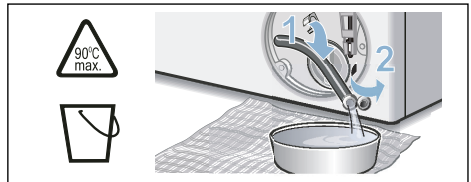

5. Óvatosan csavarja ki a szivattyúfedelelet, mivel maradék víz folyhat ki. A belső teret, a szivattyúfedél menetét és a szivattyúházat tisztítsa meg. A mosóvízszivattyú lapátkerekének forgathatónak kell lennie. Helyezze vissza és csavarja be újra a szivattyúfedelelet. A fogantyúnak függőlegesen kell állnia.

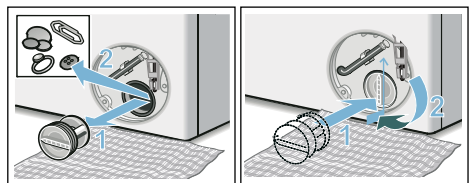

6. Rakja fel a szervizfedelelet, majd pattintsa be és zárja le.

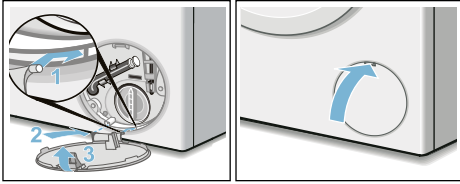

Utasítás: Annak megakadályozására, hogy a következő mosásnál a mosószer felhasználás nélkül távozzon a lefolyóba: öntsön 1 liter vizet a  kamrába, és indítsa el a **Szivattyúzás** programot.

Eldugult a lefolyótömlő a szifonnál

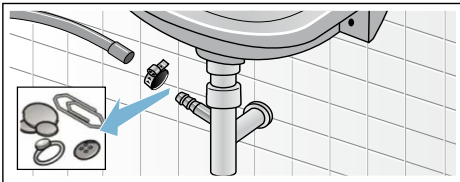

1. Kapcsolja ki a készüléket. Húzza ki a hálózati csatlakozódugót.
2. Lazítsa meg a csőbilincset. Óvatosan húzza le a lefolyótömlőt, mivel maradék víz folyhat ki.
3. Tisztítsa meg a lefolyótömlőt és a szifon csomját.



4. Tegye vissza a lefolyótömlőt, és a csatlakozási helyet rögzítse a csőbilincssel.

Eldugult a szűrő a vízbevezetésben

Ehhez először csökkentse a víznyomást a vízbevezető tömlőben:

1. Zárja el a vízcsapot.
2. Válasszon ki egy tetszőleges programot (az Oblítés/Centrifugálás/Szivattyúzás kivételével).
3. Nyomja meg a  gombot. Kb. 40 másodpercig futtassa a programot.
4. Nyomja meg a  gombot. A készülék ki van kapcsolva.
5. Húzza ki a hálózati csatlakozódugót.

Majd tisztítsa meg a szűrőket:

1. Vegye le a tömlőt a vízcsapról. Egy kis kefével tisztítsa meg a szűrőt.

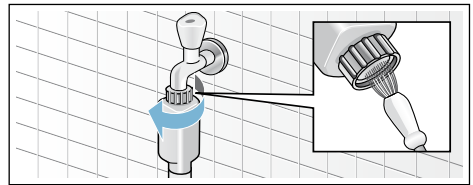

2. Standard és Aqua-Secure modelleknél tisztítsa meg a készülék hátoldalán levő szűrőt: Vegye le a tömlőt a készülék hátoldalán, fogóval vegye ki a szűrőt, és tisztítsa meg.

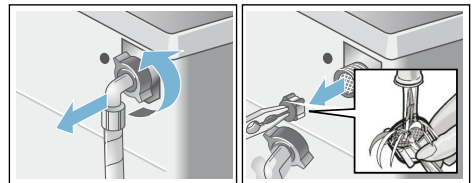

3. Csatlakoztassa a tömlőt, és ellenőrizze a tömítettséget.

Mi a teendő zavar esetén?

Vészkioldó

pl. áramkimaradás esetén

A program tovább fut, ha ismét helyreállították a feszültségellátást.

Ha mégis ki kell venni a ruhát, akkor az alább leírt módon ki lehet nyitni a betöltőablakot:

Figyelmeztetés

Forrázásveszély!

Magas hőmérsékleten végzett mosásnál a forró mosóvízzel vagy ruhaneművel érintkezve forrázás fordulhat elő. Adott esetben először hagyni kell lehűlni.

Figyelmeztetés

Sérülésveszély!

Ha a forgó dobba nyúl, megsérülhet a keze.

Ne nyúljon a forgó dobba.

Várja meg, amíg a dob már nem forog.

Figyelem!

Víz okozta károk







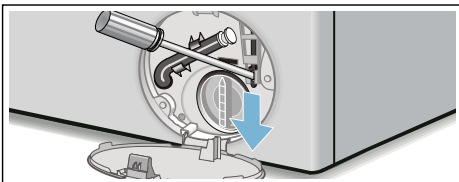

A kifolyó víz vízkárokat okozhat.

Ne nyissa ki a betöltőablakot, amíg vizet lát az üvegen.







1. Kapcsolja ki a készüléket. Húzza ki a hálózati csatlakozódugót.
2. Engedje le a mosóvizet. → 37. oldal
3. A vészkioldót egy szerszámmal húzza lefelé, és engedje el. Ezt követően a betöltőablak kinyitható.









Útmutatások a kijelzőn

Kijelzés	Ok/Megoldás
- P - és 	A betöltőablak kinyitható. Lehetséges a ruhanemű hozzáadása.
- P -	<ul style="list-style-type: none"> ■ A hőmérséklet túl magas. Várjon, amíg csökken a hőmérséklet. ■ A vízszint túl magas. Nem lehetséges a ruhanemű hozzáadása. Adott esetben azonnal csukja be a betöltőablakot. Nyomja meg a  gombot a program folytatásához.
 villog	<ul style="list-style-type: none"> ■ Esetlegesen beszorult a ruhanemű. Kérjük, nyissa ki és csukja be újra a betöltőablakot, majd nyomja meg a  gombot. ■ Szükség esetén nyomja rá a betöltőablakot, illetve vegye ki a ruhaneműt, és nyomja rá újból az ablakot. ■ Adott esetben kapcsolja ki és újra be a készüléket; állítsa be a programot, adjon meg egyéni beállításokat; ezután indítsa el a programot.
 villog	A mosószertartó fiók nincs teljesen betolva. A fiókot helyesen tolja be.
 világit	<ul style="list-style-type: none"> ■ Teljesen nyissa ki a vízcsapot. ■ A vízbevezető tömlő megtört vagy beszorult. ■ Túl alacsony a víznyomás. Tisztítsa meg a szűrőt. → 38. oldal
E:18	<ul style="list-style-type: none"> ■ A mosóvízszivattyú eldugult. Tisztítsa ki a mosóvízszivattyút. → 37. oldal ■ A lefolyótömlő/lefolyócső eldugult. Tisztítsa ki a lefolyótömlőt a szifonnál. → 38. oldal
E:23	Víz a fenéktartályban, a készülék tömitése nem megfelelő. Zárja el a vízcsapot. Hívja a vevőszolgálatot! → 43. oldal
	A gyerekzár be van kapcsolva; kapcsolja ki. → 27. oldal
 világit	Túl sok hab észlelése, kiegészítő öblítési fázisok beiktatása. Adagoljon kevesebb mosószert, amikor legközelebb azonos mennyiségű ruhát mos.
A Dob tisztítása * programjelzőlámpája villog	Futtasson le egy Dob tisztítása 90 °C vagy egy 60 °C-os programot a dob és a mosóvíztartály tisztításához és ápolásához.
* modelltől függően	<p>Utasítások</p> <ul style="list-style-type: none"> ■ Futtasson le egy programot ruhanemű nélkül. ■ Ehhez általános mosóport vagy fehérítőtartalmú mosószert használjon. A habképződés elkerülése érdekében a gyártó által javasolt mosószermennyiségnek csak a felét használja. Ne használjon gyapjú- vagy finommosószert. ■ Tájékoztató jelzés be- és kikapcsolása → 34. oldal
Más kijelzések	Kapcsolja ki a készüléket, várjon 5 másodpercig, és kapcsolja be újra. Ha a kijelzés újra megjelenik, hívja a vevőszolgálatot. → 43. oldal

Mi a teendő zavar esetén?

Üzemzavar	Ok/Megoldás
Kifolyik a víz.	<ul style="list-style-type: none"> ■ Megfelelően rögzítse/cserélje ki a lefolyótömlőt. ■ Húzza meg a vízbevezető tömlő csavarozását.
Nincs vízbemenet. A mosószer nem folyik be a gépbe.	<ul style="list-style-type: none"> ■ Nem nyomta meg a  gombot? ■ Kinyitotta a vízcsapot? ■ Esetleg eldugult a szűrő? Tisztítsa meg a szűrőt. → 38. oldal ■ A vízbevezető tömlő megtört vagy beszorult?
Az adagolótartály üres, és nem villog a töltésszint-kijelzés.	<ul style="list-style-type: none"> ■ A fiókfedél/-csatlakozó elszennyeződött? Tisztítsa meg a mosószertartó fiókot. → 36. oldal ■ A mosószertartó fiók nincs jól betolva? → 30. oldal
Nem megfelelő mosószert/öblítőt töltött az adagolótartályba.	<p>Adagolótartály:</p> <ol style="list-style-type: none"> 1. Ürítse és tisztítsa ki. → 36. oldal 2. Töltse fel újra. → 30. oldal
A mosószer/öblítő besűrűsödött az adagolótartályokban.	Tisztítsa ki, és töltse fel újra az adagolótartályokat.
Nem lehet kinyitni a betöltőablakot.	<ul style="list-style-type: none"> ■ Aktív a biztonsági funkció. Megszakítja a programot? → 28. oldal ■ A  gyerekzár aktív? Kapcsolja ki. → 27. oldal ■ Kiválasztotta az  (öblítőstop = utolsó centrifugálás nélkül) lehetőséget? → 28. oldal ■ Nyitás csak vészkioldóval lehetséges? → 39. oldal
A program nem indul el.	<ul style="list-style-type: none"> ■ Megnyomta a  gombot vagy a Késleltetett indítás időt? ■ Bezárta a betöltőablakot? ■ A  gyerekzár aktív? Kapcsolja ki. ■  villog. A mosószertartó fiók nincs teljesen betolva. A fiókot helyesen tolja be.
A dob röviden ránt a program indítása után.	Nem hiba – a mosóprogram elindításakor előfordulhat, hogy a dob röviden ránt, amit egy belső motorteszt eredményez.
A gép nem szivattyúzza le a mosóvizet.	<ul style="list-style-type: none"> ■ Kiválasztotta az  (öblítőstop = utolsó centrifugálás nélkül) lehetőséget? → 28. oldal ■ Tisztítsa ki a mosóvízszivattyút. → 37. oldal ■ Tisztítsa meg a lefolyócsövet és/vagy a lefolyótömlőt.
Nem látható víz a dobban.	Nem hiba – a víz a látható tartomány alatt van.
A centrifugálás eredménye nem kielégítő. A ruhanemű nyirkos/túl nedves.	<ul style="list-style-type: none"> ■ Nem hiba – a kiegyensúlyozatlanságot ellenőrző rendszer az egyenlőtlen ruhaelosztás miatt leállította a centrifugálást. Egyenletesen ossza el a kis és nagy ruhadarabokat a dobban. ■ Kiválasztotta a Gyűrődésvédelem (modelltől függően) lehetőséget? → 25. oldal ■ Túl alacsony fordulatszámot választott?
Többszöri rövid centrifugálás.	Nem hiba – a kiegyensúlyozatlanságot ellenőrző rendszer kiegyenlíti a kiegyensúlyozatlanságot.

Üzemzavar	Ok/Megoldás
A programidő tovább tart a szokásosnál.	<ul style="list-style-type: none"> ■ Nem hiba – a kiegyensúlyozatlanságot ellenőrző rendszer a kiegyensúlyozatlanságot egyenlíti ki a ruhanemű többszöri elosztásával. ■ Nem hiba – a habellenőrző rendszer aktív – a készülék egy öblítési fázist iktat be.
A programidő megváltozik a mosási ciklus alatt.	Nem hiba – a program lefutása igazodik a mindenkori mosási folyamathoz. Ilyenkor megváltozhat a kijelzőmezőn megjelenő programidő.
Vízmaradvány az ápolószer   kamrájában.	<ul style="list-style-type: none"> ■ Nem hiba – nem rontja az ápolószer hatásfokát.
Szagképződés a mosógépben.	<p>Futtasson le egy Dob tisztítása vagy Pamut 90 °C programot ruhanemű nélkül.</p> <p>Ehhez általános mosóport vagy fehéritőtartalmú mosószert használjon.</p> <p>Utasítás: . A habképződés elkerülése érdekében a gyártó által javasolt mosószermennyiségnek csak a felét használja. Ne használjon gyapjú- vagy finommosószert.</p>
A kijelzőmezőn világít a  szimbólum. Esetleg hab távozik a mosószertartó fiókból.	<p>Túl sok mosószert használt?</p> <p>Egy evőkanál öblítőszert keverjen össze 1/2 l vízzel, és öntse a   kamrába (outdoor, sportruházat és pehelytollas textíliák esetében ne!).</p> <p>A következő mosásnál kevesebb mosószert adagoljon.</p>
Ismételt, erős habképződés.	<ul style="list-style-type: none"> ■ Ellenőrizze az alap adagolási beállítást és az adagolási intenzitást. ■ Adott esetben használjon másik folyékony mosószert.
A mosószert/öblítő lecsöpög a tömítőgallérról, és összegyűlik az ablakban vagy a tömítőgallér redőjében.	Túl sok mosószert/öblítő van az adagolótartályokban. Vegye figyelembe a max jelölést az adagolótartályokban.
Erős zajképződés, rezgések és a készülék elmozdítása centrifugálásakor.	<ul style="list-style-type: none"> ■ Be van állítva a készülék? Igazítsa meg a készüléket. → 52. oldal ■ Rögzítette a készüléklábakat? Biztosítsa a készüléklábakat. → 52. oldal ■ Eltávolította a szállítási biztosítókat? Távolítsa el a szállítási biztosítókat. → 48. oldal
A kijelzőmező/jelzőlámpák üzem közben nem működnek.	<ul style="list-style-type: none"> ■ Áramkimaradás? ■ Kioldottak a biztosítékok? Kapcsolja be/cserélje ki a biztosítékokat. ■ Ha a zavar ismételten fellép, hívja a vevőszolgálatot.
Mosószermaradványok a kimosott ruhaneműn.	<ul style="list-style-type: none"> ■ A foszfátmentes mosószerek szórványosan vízben oldhatatlan maradványokat is tartalmaznak. ■ Válassza az Öblítés programot, vagy szárítás után kefélje ki a ruhaneműt.
Szünet állapotban a - P - jelenik meg a kijelzőmezőn.	<ul style="list-style-type: none"> ■ A vízszint túl magas. Nem lehetséges a ruhanemű hozzáadása. Adott esetben azonnal csukja be a betöltőablakot. ■ Nyomja meg a  gombot a program folytatásához.

Üzemzavar	Ok/Megoldás
Szünet állapotban a - P - és a  jelenik meg a kijelzőmezőn.	A betöltőablak kinyitható. Lehetséges a ruhanemű hozzáadása.
Ha nem tudja egyedül elhárítani a zavart (be-/kikapcsolás után), vagy javításra van szükség:	
<ul style="list-style-type: none"> ■ Kapcsolja ki a készüléket, és húzza ki a hálózati csatlakozódugót a csatlakozóaljzatból. ■ Zárja el a vízcapot, és hívja a vevőszolgálatot. 	



Vevőszolgálat

Ha nem tudja önállóan megszüntetni a zavart, akkor kérjük, forduljon vevőszolgálatunkhoz. → Borítólappal

Mindig megtaláljuk a megfelelő megoldást, hogy elkerülhető legyen a felesleges kiszállítás.

Adja meg a vevőszolgálatnak a készülék termékszámát (E-Nr.) és a gyártási számát (FD).

E-Nr. _____	FD _____
-------------	----------

E-Nr. Termékszám
FD Gyártási szám

Ezek az adatok megtalálhatók
*modelltől függően:

a betöltőablak belső oldalán* / a kinyitott szervizfedélen* és a készülék hátlapján.

Bízzon a gyártó hozzáértésében.

Forduljon hozzánk. Ezzel biztosítja, hogy a javítást szakképzett szerelők végzik el az eredeti pótalkatrészekkel.



Fogyasztási értékek

Fő mosási programok energia- és vízfogyasztása, időtartama és maradék nedvességtartalma

(hozzávetőleges adatok)

Program	Betölthető mennyiség	Energiafogyasztás*	Vízfogyasztás*	Programidő*
Pamut 20 °C	9 kg	0,25 kWh	90 l	2 ¾ h
Pamut 40 °C	9 kg	1,10 kWh	90 l	3 h
Pamut 60 °C	9 kg	1,06 kWh	90 l	2 ¾ h
Pamut 90 °C	9 kg	2,14 kWh	100 l	2 ¾ h
Kímélő 40 °C	4 kg	0,70 kWh	61 l	2 h
Vegyes 40 °C	4 kg	0,60 kWh	45 l	1 ¼ h
Finom / Selyem 30 °C	2 kg	0,19 kWh	37 l	¾ h
Gyapjú 30 °C	2 kg	0,19 kWh	40 l	¾ h

Program	Maradék nedvességtartalom hozzávetőleges adatai**			
	WAW32... max. 1600 ford/perc	WAW28... max. 1400 ford/perc	WAW24... max. 1200 ford/perc	WAW20... max. 1000 ford/perc
Pamut	44%	48%	53%	62%
Kímélő	40%	40%	40%	40%
Finom / Selyem	30%	30%	30%	30%
Gyapjú	45%	45%	45%	45%











* Az értékek a víznyomástól, a vízkeménységtől, a bevezetett víz hőmérsékletétől, a helyiség hőmérsékletétől, a ruhanemű fajtájától, mennyiségétől és szennyezettségétől, a használt mosószertől, a hálózati feszültség ingadozásaitól és a választott kiegészítő funkcióktól függően eltérnek a megadott értékektől.

** Maradék nedvességtartalom adatai a programfüggő centrifugafordulatszám-korlátozás és a maximális betölthető mennyiség alapján.

Leghatékonyabb programok pamuttextíliákhoz

A következő programok (standard programok,  szimbólummal jelölve) a normál mértékben szennyezett pamut textíliák mosására alkalmasak, és a kombinált energia- és vízfogyasztás tekintetében a leghatékonyabbak.

Normál programok pamuthoz az 1015/2010/EU rendelet szerint

Program + hőmérséklet + gomb	Betölthető mennyiség	Program hozzávetőleges időtartama
 Pamut +  +  EcoPerfect 	9 kg	4 ¾ h
 Pamut +  +  EcoPerfect 	4,5 kg	4 ½ h
 Pamut +  +  EcoPerfect 	4,5 kg	4 ½ h

Programbeállítás a 2010/30/EU irányelv szerinti, hideg vízzel (15 °C) történő vizsgálathoz és energiafogyasztás címkézéséhez.
A programhoz tartozó hőmérsékleti érték a textíliákon elhelyezett kezelési címkén feltüntetett hőmérséklethez igazodik. A tényleges mosási hőmérséklet energiatakarékosági okokból eltérhet a program megadott hőmérsékletétől.

Műszaki adatok.

Méretetek:

850 x 600 x 590 mm

(magasság x szélesség x mélység)

Súly:

70–85 kg (modelltől függően)

Hálózati csatlakozás:

Hálózati feszültség: 220–240 V, 50 Hz

Névleges áram: 10 A

Névleges teljesítmény: 1900–2300 W

Víznyomás:

100–1000 kPa (1–10 bar)

Energiafogyasztás kikapcsolt állapotban:

0,12 W

Energiafogyasztás bekapcsolva hagyott állapotban:

0,43 W



Felállítás és csatlakoztatás

Csomagolás tartalma

Utasítás: Ellenőrizze, hogy a készülék nem sérült-e meg a szállítás során. Soha ne helyezzen üzembe sérült gépet. Kifogásolások esetén forduljon ahhoz a kereskedőhöz, akinél a készüléket vásárolta, vagy a vevőszolgálatunkhoz. → 43. oldal

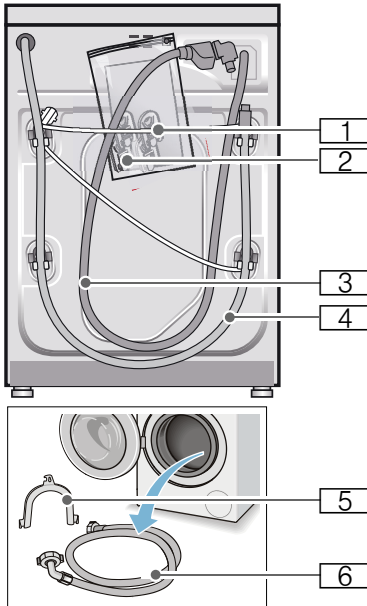

- 1 Hálózati vezeték
- 2 Zacsó:
 - Használati és felállítási útmutató
 - Vevőszolgálatok jegyzéke*
 - Garancia*
 - Védőfedelek a szállítási biztosítók eltávolítása után megjelenő nyílásokhoz
 - Adapter tömítőgyűrűvel 21 mm = 1/2"-ról 26,4 mm = 3/4"-re *
- 3 Vízbevezető tömlő Aquastop modellnél
- 4 Vízlevezető tömlő
- 5 A vízlevezető tömlő rögzítésére szolgáló patkó*
- 6 Vízbevezető tömlő Standard/ Aqua-Secure modelleknél

* Kiegészítésként a vízlevezető tömlő szifonhoz való csatlakoztatásánál egy 24-40 mm-es átmérőjű (szaküzletben kapható) csőbilincsre van szükség.

Hasznos szerszámok

- Vízmérték a beállításhoz
- A következő csavarkulcsok:
 - SW13 a szállítási biztosítók kioldásához és
 - SW17 a készüléklábak beállításához

Biztonsági útmutató

Figyelmeztetés Sérülésveszély!

- A mosógép súlya igen nagy. A készülék megemelésénél/ szállításánál körültekintően járjon el.
- Ha a mosógépet kiálló alkatrészeknél fogva (pl. betöltőablak) emelik meg, az alkatrészek letörhetnek és sérüléseket okozhatnak. Ne emelje meg a mosógépet kiálló alkatrészeknél fogva.
- A tömlő- és hálózati vezetékek szakszerűtlen fektetése által botlás- és sérülésveszély áll fenn. A tömlőket és vezetéseket úgy fektesse le, hogy a botlásveszély elkerülhető legyen.

Figyelem! Készülékkárok

A befagyott tömlők elszakadhatnak/ megrepedhetnek. A gépet ne állítsa fel fagyveszélyes helyeken és/vagy szabadban.

Figyelem! Víz okozta károk

A vízbevezető és a vízelvezető tömlő csatlakozási pontjai nagy víznyomásnak vannak kitéve. A szivárgás vagy víz okozta károk elkerülése érdekében feltétlenül vegye figyelembe az ebben a fejezetben szereplő útmutatásokat.

Utasítások

- Az itt felsorolt útmutatásokon kívül az illetékes víz- és áramszolgáltató vállalat különleges előírásai lehetnek érvényben.
- Kétség esetén szakemberrel csatlakoztassa a készüléket.

Elhelyezési felület

Utasítás: A stabilitás azért fontos, hogy a mosógép ne mozogjon el!

- Az elhelyezési felületnek keménynek és egyenletesnek kell lennie.
- Nem alkalmasak a puha padlók/ padlóburkolatok.

Felállítás lábazatra vagy fagerendás födémen

Figyelem! Készülékkárok

A mosógép centrifugáláskor elmozoghat és lebillenhet/lezuhanhat a lábazatról.

A mosógép lábait feltétlenül rögzítse tartófülekkel.

Rendelési sz. WMZ 2200, WX 9756, Z 7080X0

Utasítás: Fa födém esetén a következőképpen helyezze el a mosógépet:

- lehetőség szerint egy sarokba állítsa,
- egy vízálló fa lapra (min. 30 mm vastag), amelyet erősen odacsavaroztak a padlóhoz.

Fiókos állványra történő felállítás

Állvány rendelési sz.: WMZ 20490, WZ 20490, WZ 20510, WZ 20520

A készülék beépítése konyhai szekrény sorba

Figyelmeztetés **Életveszély!**

A feszültségvezető részek érintésekor áramütés veszélye áll fenn.
Ne távolítsa el a készülék fedőlapját.

Utasítások

- 60 cm-es beépítési szélesség szükséges.
- Csak a szomszédos szekrények alatt is áthaladó, azokkal szilárdan összekapcsolt munkalapra állított munkalapra helyezze a mosógépet.

Szállítási biztosítók eltávolítása

Figyelem! Készülékkárok

- A mosógép biztonságos szállításáról szállítási biztosítók gondoskodnak. Az el nem távolított szállítási biztosítók a készülék üzemelésekor pl. sérülést okozhatnak a dobban. Az első használat előtt feltétlenül teljesen el kell távolítani mind a 4 szállítási biztosítót. A biztosítókat őrizze meg.
- A sérülések elkerülésére egy későbbi szállításnál okvetlenül helyezze vissza a biztosítókat.

Utasítás: Őrizze meg a csavarokat és hüvelyeket.

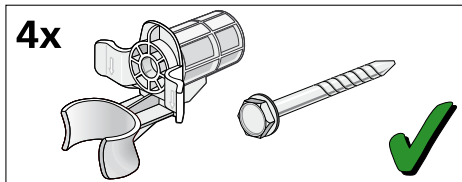

1. A tömlőket vegye ki a tartókból.

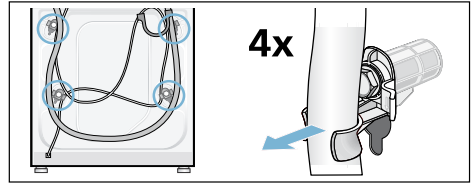

2. Mind a 4 szállítási biztosítócsavart lazítsa meg egy 13-as csavarkulccsal és távolítsa el. Távolítsa el a hüvelyeket. Közben a hálózati vezetékét vegye ki a tartóból.

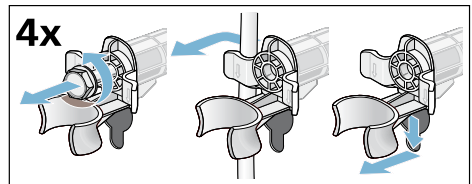

3. Tegye fel a burkolatokat. A rögzítőfültre gyakorolt nyomással rögzítse fixen a burkolatokat.

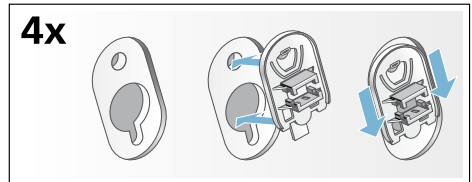

Tömlő- és vezeték hosszúságok

■ Bal oldali csatlakoztatás

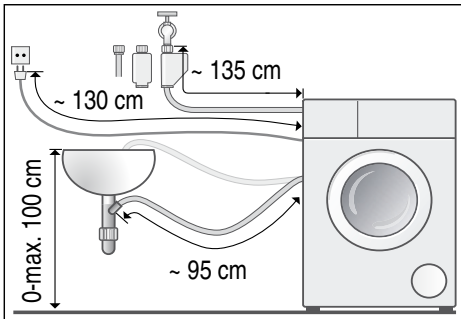

■ Jobb oldali csatlakoztatás

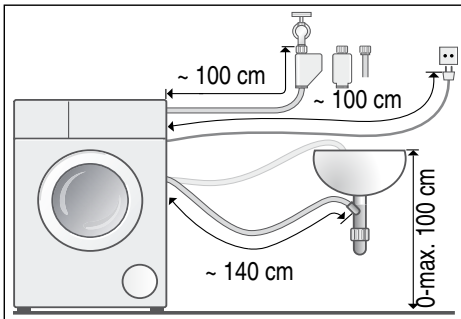

Javaslat: Szakkereskedőnél/
vevőszolgálatnál kapható:

- hosszabbító az Aquastop-, ill. a hidegvíz-bevezető tömlőhöz (kb. 2,50 m); rendelési sz.: WM Z2380, WZ 10130, CZ 11350, Z 7070X0
- hosszabb vízbevezető tömlő (kb. 2,20 m) a Standard modellhez; alkatrészszám a vevőszolgálatnál: 00353925

Vízbevezetés

Figyelmeztetés Életveszély!

A feszültségvezető részek érintésekor áramütés veszélye áll fenn. Az Aquastop biztonsági szelepet ne merítse vízbe (elektromos szelep van benne).

Utasítások

- A mosógépet csak hideg ivóvízzel működtesse.
- A készüléket ne csatlakoztassa nyomás nélküli bojler keverőcsapjára.
- Csak a géphez mellékelt vagy egy erre kijelölt szaküzletben vásárolt vízbevezető tömlőt használjon, használtat ne.
- A vízbevezető tömlőt ne törje meg és ne préselje össze.
- Nem szabad módosítani (lerövidíteni, átvágni) a vízbevezető tömlőt (a szilárdság ekkor már nem garantált).
- A rögzítőcsavarokat csak kézzel húzza meg. Ha a rögzítőcsavarokat túl szorosra húzza egy szerszámmal (fogóval), akkor a menetek megsérülhetnek.
- A 21 mm = 1/2"-es vízcsapra való csatlakoztatás esetén először szereljen fel egy adaptert*, amelynek a tömítőgyűrűjével lehetséges a csatlakoztatás 21 mm = 1/2"-ről 26,4 mm = 3/4"-re.
* modelltől függően benne van a csomagolásban

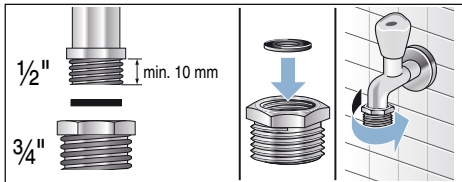

Optimális víznyomás a vezetékes hálózatban

legalább 100 kPa (1 bar)

maximum 1000 kPa (10 bar)

Kinyitott vízcsapnál legalább 8 l/perc mennyiségű víz folyik.

Nagyobb víznyomásnál alkalmazzon nyomáscsökkentő szelepet.

Csatlakoztatás

A vízbevezető tömlőt csatlakoztassa a vízcsapra (26,4 mm = 3/4") és a készülékre (Aquastop modelleknél ez nem szükséges, ott már rögzítve van):

- Modell: **Standard**

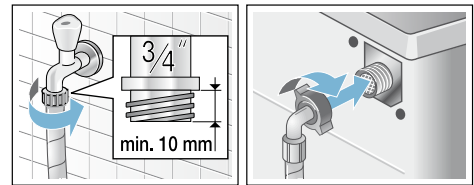

- Modell: **Aqua-Secure**

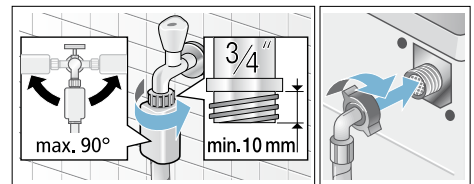

- Modell: **Aquastop**

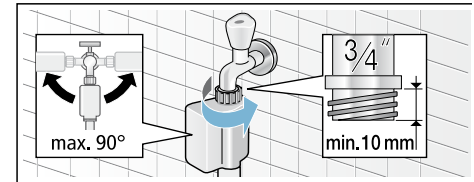

Utasítás: Óvatosan nyissa ki a vízcsapot, és közben ellenőrizze a bekötési pontok tömítettségét. A csavarkötés vízvezetéki nyomás alatt áll.

Vízvezetés

Figyelmeztetés Forrázásveszély!

Magas hőmérsékleten végzett mosásnál a forró mosóvízzel érintkezve (pl. a forró mosóvíz mosdókagylóba szivattyúzásakor) leforrázhatja magát. Ne nyúljon a forró mosóvízbe.

Figyelem!

Víz okozta károk

Ha a lefolyótömlő szivattyúzaskor a magas víznyomás miatt kicsúszik a mosdókagylóból vagy a csatlakozási pontból, akkor a kifolyó víz károkat okozhat.

Biztosítsa, hogy a lefolyótömlő ne tudjon kicsúszni a mosdókagylóból vagy a csatlakozási pontból.

Figyelem!

Készülékkárok/textíliák károsodása

Ha a lefolyótömlő vége a kiszivattyúzott vízbe merül, akkor a víz visszaszivattyúzódhat a készülékbe, és ez károsíthatja a készüléket/textíliákat. Ügyeljen a következőkre:

- a mosdólefolyó záródugója ne záródjon be.
- a lefolyótömlő vége ne merüljön a kiszivattyúzott vízbe.
- a víz kellő gyorsasággal folyjon le.

Utasítás: A vízvezető tömlőt nem szabad megtörni vagy hosszirányban húzni.

Csatlakoztatás

■ A mosóvíz mosdókagylóba vezetése

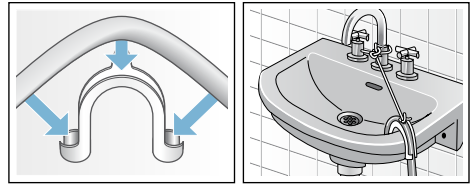

■ A mosóvíz szifonba vezetése

A csatlakozási pontot 24-40 mm átmérőjű (szakkereskedésben kapható) csőbilinccsel kell biztosítani.

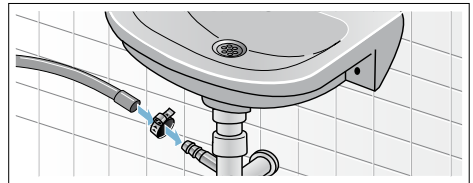

■ A mosóvíz elvezetése gumikarmantós műanyag csövön vagy vízvezetőn keresztül

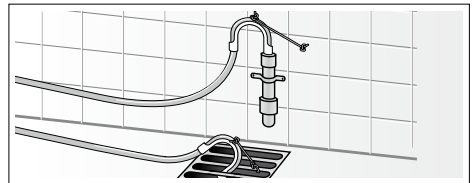

Beállítás

Vízmérték segítségével állítsa be a készüléket.

Az erős zajképződés, a rezgések és a készülék elmozgása a nem megfelelő beállítás következménye lehet!

1. A kontraanyákat egy SW17 csavarkulccsal az óramutató járásával megegyező irányban csavarja ki.
2. A mosógép beállítását vízmértékkel ellenőrizze, szükség esetén korrigálja. A készülékláb elforgatásával változtatható a magasság. Mind a négy készüléklábnak biztosan kell állnia a padlón.
3. Mind a négy készülékláb kontraanyáját egy SW17 csavarkulccsal húzza meg erősen a ház irányában. Közben rögzítse a lábat, és ne állítson a magasságon.

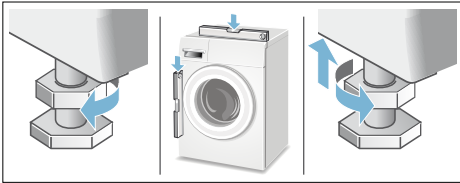

Villamos csatlakozás

Figyelmeztetés **Életveszély!**

A feszültségvezető részek érintésekor áramütés veszélye áll fenn.

- Soha ne fogja meg nedves kézzel a hálózati csatlakozódugót.
- A hálózati vezetékét mindig csak a csatlakozódugónál fogva húzza, soha ne a vezetéknél, mivel az megsérülhet.
- A hálózati csatlakozódugót soha ne húzza ki működés közben.

Vegye figyelembe a következő tanácsokat, és ügyeljen arra, hogy:

Utasítások

- a hálózati feszültség és a mosógépen (a készüléktáblán) található feszültségadat megegyezzen.
A csatlakozási érték és a szükséges biztosíték a készüléktáblán van megadva.
- a mosógépet csak előírászerűen felszerelt védőérintkezős csatlakozóaljzaton keresztül, váltóáramra csatlakoztassa.
- a hálózati csatlakozódugó és a csatlakozóaljzat illeszkedjen egymáshoz.
- elegendő legyen a vezeték keresztmetszete.
- a földelési rendszer előírászerűen van szerelve.
- a hálózati vezeték cseréjét (ha szükséges) csak villamossági szakember végezze. Pót hálózati vezeték a vevőszolgáltatnál kapható.
- ne használjon elosztódugókat/-csatlakozókat és hosszabbító vezetékeket.
- hibaáram-védőkapcsoló használata esetén csak a  jelöléssel rendelkező típust használjon. Csak ez a jelölés garantálja a jelenleg érvényes előírások betartását.
- a hálózati csatlakozódugó mindig elérhető legyen. Ha ez nem lehetséges, a vonatkozó biztonsági előírások teljesítése érdekében fix bekötés esetén be kell építeni egy (kétpólusú) kapcsolót az elektromos berendezésekre vonatkozó szabályozásnak megfelelően.
- a hálózati vezeték ne legyen megtörve, becsípődve, módosítva vagy átvágva.
- a hálózati vezeték ne érintkezzen hőforrással.



Az 1. mosás előtt

A mosógépet a gyárból történő kiszállítás előtt behatóan átvizsgálták. A lehetséges vizsgálovíz-maradványok eltávolításához először ruhanemű **nélkül** végezzen mosást.





Utasítások

- A mosógépet **szakszerűen kell felállítani** és **csatlakoztatni**. Lásd → 46. oldal
- Soha ne helyezzen üzembe sérült gépet. Tájékoztassa a vevőszolgálatot.

Előkészítő munkálatok:

1. Ellenőrizze a gépet.
2. Töltse fel az  és  adagolótartályt. → 30. oldal
3. Távolítsa el a védőfóliát a kezelőlapról.
4. Dugja be a hálózati csatlakozódugót.
5. Nyissa ki a vízcsapot.

Futtasson le egy programot ruhanemű nélkül:

1. Kapcsolja be a készüléket.
2. Csukja be a betöltőablakot (ne rakjon be ruhaneműt!).
3. Válassza a **Dob tisztítása 90 °C** programot.
4. Nyissa ki a mosószertartó fiókot.
5. Töltsön kb. 1 liter vizet a   kamrába.
6. Töltsön általános mosóport a   kamrába.
Utasítás: A habképződés elkerülése érdekében a gyártó által javasolt mosószermennyiségnek csak a felét használja. Ne használjon gyapjú- vagy finommosószert.
7. Csukja be a mosószertartó fiókot.
8. Nyomja meg a  gombot.
9. A program végén kapcsolja ki a készüléket.

Az új mosógépe üzemkész.

Szállítás

pl. költözésnél

Figyelem!

Készülékkárok az adagoló tartályokból kifolyó mosószer/öblítő miatt

A kifolyó mosószer/öblítő hátrányosan befolyásolhatja a készülék működését, pl. elektromos károkat okozhat. A készülék szállítása előtt ki kell üríteni az adagoló tartályokat.

Előkészítő munkálatok:

1. Zárja el a vízcsapot.
2. Csökkentse a víznyomást a vízbevezető tömlőben: → 38. oldal ; Tisztítás és karbantartás – Eldugult a vízbevezetésnél levő szűrő
3. Válassza le a mosógépet az elektromos hálózatról.
4. Engedje le a maradék mosóvizet: → 37. oldal ; Tisztítás és karbantartás – A mosóvízszivattyú eldugult, vészleeresztés
5. Szerelje le a tömlőket.
6. Ürítse ki az adagoló tartályokat. → 36. oldal

Építse be a szállítási biztosítókat:

1. Vegye le a burkolatokat, és őrizze meg azokat.
Esetleg használjon csavarhúzózt.

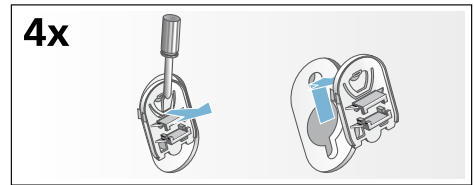

2. Mind a 4 hüvelyt helyezze be. A hálózati vezetékét erősen rögzítse a tartókon. Helyezze be a szállítási biztosítócsavarokat, és húzza meg azokat egy 13-as csavarkulccsal.

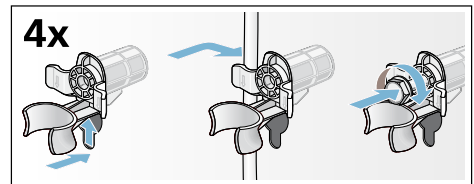

Újbóli üzembe helyezés előtt:

Utasítások

- A szállítási biztosítókat **feltétlenül** el kell távolítani!
- Annak megakadályozására, hogy a következő mosásnál a mosószer felhasználás nélkül távozzon a lefolyóba: öntsön kb. 1 liter vizet a  kamrába, majd válassza ki és indítsa el a **Szivattyúzás** programot.



Aquastop garancia

csak Aquastop funkcióval rendelkező készülékekhez

Az eladóval szemben vállalt, az adásvételi szerződésből fakadó garanciális igények kiegészítéseképpen és készülékgaranciánk kiegészítéseként az alábbi feltételekkel teljesítjük a kártérítést:

1. Ha Aquastop rendszerünk hibája miatt vízkár keletkezett, akkor megtérítjük a magánfelhasználók kárát.
2. A felelősségi garancia a készülék teljes élettartama alatt fennáll.
3. A garanciaigény feltétele, hogy az Aquastop funkcióval rendelkező készüléket útmutatónknak megfelelően szakszerűen állítsák fel és csatlakoztassák; ez vonatkozik a szakszerű Aquastop meghosszabbításra (eredeti tartozék) is.

A garancia nem terjed ki a vízcsapon lévő Aquastop csatlakozóig beszerelt hibás csatlakozóvezetékekre vagy szerelvényekre.

4. Az Aquastop funkcióval rendelkező készülékeket alapvetően nem kell üzem közben felügyelnie, ill. utána a vízcsap elzárásával biztosítani. Csupán hosszabb távollét esetén, pl. többhetes nyaraláskor, kell elzárni a vízcsapot.



Tanácsadás és javítási megrendelés zavarok esetén

H +361 489 5461

Az egyes országok vevőszolgálati elérhetőségei megtalálhatók a mellékelt vevőszolgálati jegyzékben.

Robert Bosch Hausgeräte GmbH
Carl-Wery-Straße 34
81739 München, GERMANY



9001095403 (9802)