



Register your new Bosch now:
www.bosch-home.com/welcome



Wasmachine



BOSCH

nl Gebruiksaanwijzing en installatievoorschrift

Uw nieuwe wasmachine

U hebt gekozen voor een premium wasmachine van het merk Bosch.

Neem a.u.b. een paar minuten de tijd om dit te lezen en zo de voordelen van uw wasmachine te leren kennen.

Om aan de hoge kwaliteitsstandaard van het merk Bosch te voldoen, is de werking en de onberispelijke toestand van elke wasmachine die onze fabriek verlaat, zorgvuldig getest.

Verdere informatie over onze producten, toebehoren, reserveonderdelen en Service onder www.bosch-home.com of neem contact op met onze Servicedienst.

Waar de gebruiksaanwijzing/ installatievoorschrift verschillende modellen beschrijft, wordt op de desbetreffende punten op de verschillen gewezen.



De wasmachine pas na het lezen van de gebruiksaanwijzing en installatievoorschrift in gebruik nemen!

Weergaveregels

Waarschuwing!

Deze combinatie van symbool en signaalwoord wijst op een mogelijke gevaarlijke situatie. Niet aanhouden kan de dood of ernstig letsel tot gevolg hebben.

Attentie!

Dit signaalwoord wijst op een mogelijk gevaarlijke situatie. Niet aanhouden kan materiële schade of schade aan het milieu tot gevolg hebben.

Aanwijzing/tip

Aanwijzingen voor optimaal gebruik van het apparaat / nuttige informatie.

1. 2. 3. / a) b) c)

Handelingsstappen worden voorafgegaan door getallen of letters.

■ / -

Opsommingen worden door een vakje of een schuine streep voorafgegaan.

Inhoudsopgave

	Correct gebruik van het apparaat	4		Apparaat bedienen	15
	Veiligheidsvoorschriften	5		Wasmachine voorbereiden	15
	Elektrische veiligheid	5		Programma kiezen/Apparaat inschakelen	15
	Kans op letsel	5		Programmavoorinstellingen wijzigen	16
	Veiligheid voor kinderen	6		Extra programma-instellingen kiezen	16
	Milieubescherming	7		wasgoed in de trommel doen	16
	Verpakking/Oude apparaat	7		Vullen met was- en wasverzorgingsmiddel	17
	Besparingstips	7		Starten van het programma	18
	Het belangrijkste in het kort	8		Kinderslot	18
	Het apparaat leren kennen	9		Wasgoed bijvullen	18
	Wasmachine	9		Programma wijzigen	18
	Bedieningspaneel	10		Afbreken van het programma	19
	Display	11		Programma-einde met instelling - - - - Spoelstop	19
	Wasgoed	11		Einde van het programma	19
	Wasgoed voorbereiden	11		Wasgoed uitnemen / apparaat uitschakelen	19
	Wasgoed sorteren	11		Sensoren	20
	Stijven	12		Beladingsautomaat	20
	Verven/Ontkleuren	12		Onbalans-controlesysteem	20
	Inweken	12		Reinigen en onderhouden	20
	Wasmiddel	13		Buitenkant van het apparaat/ Bedieningspaneel	20
	Juiste wasmiddelkeuze	13		Wastrommel	20
	Energie en wasmiddel besparen	13		Ontkalken	20
	Programmavoorinstellingen	14		Wasmiddellade en behuizing	21
	°C temperatuur	14		Afvoer pomp verstopt	21
	☉ Centrifugetoerental	14		Afvoerslang aan de sifon verstopt	22
	⌚ Klaar in tijd	14		Storingen, wat te doen?	23
	Extra programma-instellingen kiezen	15		Noodontgrendeling	23
	⬆ Extra water	15		Aanwijzingen op het display	23
	🌀 Extra spoelen	15		Storingen, wat te doen?	24

	Service dienst	25
	Technische gegevens	26
	Plaatsen en aansluiten	26
	Leveringsomvang	26
	Plaatsen	27
	Veilig plaatsen	27
	De juiste plaats	27
	Plaatsing op een sokkel of op een houten vloer	27
	Onderbouw/inbouw van het apparaat in een rij keukenmeubelen	28
	Verwijderen van de transportvergrendelingen	28
	Lengte van de slangen en de aansluitkabel	29
	Wateraansluiting	29
	Watertoevoer	30
	Waterafvoer	30
	Stellen	31
	Elektrische aansluiting	31
	Voor de eerste keer wassen	32
	Transport	33

Correct gebruik van het apparaat

- Uitsluitend voor privégebruik in het huishouden en de huiselijke omgeving.
- De wasmachine is geschikt voor textiel dat in de machine en voor wol die in zeepsop, met de hand, gewassen mag worden.
- Voor gebruik met koud leidingwater en in de handel verkrijgbare was- en verzorgingsmiddelen die geschikt zijn voor toepassing in wasmachines.
- Neem bij de dosering van alle was-, hulp-, verzorgings- en reinigingsmiddelen beslist de aanwijzingen van de fabrikant in acht.
- De wasmachine kan worden bediend door kinderen vanaf 8 jaar, door personen met fysieke, sensorische of psychische beperkingen of door personen met gebrekkige ervaring of kennis, indien deze **onder toezicht staan** of door een verantwoordelijke persoon **zijn geïnstrueerd**.
Kinderen mogen zonder toezicht geen reinigings- of onderhoudswerkzaamheden uitvoeren.
- Houd kinderen onder de 3 jaar uit de buurt van de wasmachine.
- Dit apparaat is bestemd voor gebruik tot op hoogten van maximaal 4.000 meter boven zeeniveau.
- Houd huisdieren uit de buurt van de wasmachine.

Voordat u het apparaat in gebruik

neemt: lees de gebruiksaanwijzing, het installatievoorschrift en alle andere met de wasmachine meegeleverde informatie en handel overeenkomstig.

Bewaar alle gegevens voor later gebruik.

Veiligheidsvoorschriften

Elektrische veiligheid

Waarschuwing **Levensgevaar!**

Bij contact met onderdelen die onder spanning staan bestaat het risico van een elektrische schok.

- De stekker nooit aanraken met natte handen.
- Trek wanneer u de machine van de stroom haalt altijd aan de stekker en niet aan het snoer, omdat dit beschadigd kan raken.

Kans op letsel

Waarschuwing **Risico van letsel!**

- De wasmachine is zwaar. Wees voorzichtig bij het tillen/transporteren van de wasmachine, gebruik veiligheidshandschoenen.
- Wanneer de wasmachine wordt opgetild aan uitstekende onderdelen (bijv. de vuldeur), kunnen deze onderdelen afbreken en letsel veroorzaken. De wasmachine niet optillen aan uitstekende onderdelen.

- Wanneer iemand op de wasmachine gaat staan, kan het werkblad breken en letsel ontstaan. Niet op de wasmachine gaan staan.
- Bij het leunen/steunen op de geopende vuldeur kan de wasmachine kantelen en letsel veroorzaken. Leun niet op de geopende vuldeur.
- Wanneer u met uw handen in de draaiende trommel komt, kunnen deze letsel oplopen. Niet met uw handen in de draaiende trommel komen. Wacht tot de trommel niet meer draait.

Waarschuwing **Risico van verbranding!**

Bij het wassen met hoge temperaturen kunnen er bij aanraking met heet zeepsop, bijv. wanneer er heet zeepsop in een wastafel wordt gepompt, brandwonden ontstaan. Kom niet met uw handen in het hete zeepsop.

Veiligheid voor kinderen

Waarschuwing **Levensgevaar!**

Kinderen kunnen bij het spelen met de wasmachine in levensgevaarlijke situaties raken of letsel oplopen.

- Kinderen nooit zonder toezicht bij de wasmachine laten!
- Kinderen niet met de wasmachine laten spelen!

Waarschuwing **Levensgevaar!**

Kinderen kunnen zichzelf opsluiten in apparaten en in levensgevaar komen.

Bij afgedankte apparaten:

- de stekker uit het stopcontact halen.
- aansluitkabel doorknippen en samen met de stekker verwijderen.
- het slot van de vuldeur onklaar maken.

Waarschuwing **Kans op stikken!**

Kinderen kunnen zich bij het spelen in verpakkingen/folie en verpakkingsdelen wikkelen of deze over hun hoofd trekken en stikken.

Houd verpakkingen, folie en verpakkingsdelen uit de buurt van kinderen.

Waarschuwing **Kans op vergiftiging!**

Was- en verzorgingsmiddelen kunnen bij inname tot vergiftigingen leiden. Bewaar was- en wasverzorgingsmiddelen buiten bereik van kinderen.

Waarschuwing **Oog-/huidirritaties!**

Contact met was- en verzorgingsmiddelen kan leiden tot oog-/huidirritaties. Bewaar was- en wasverzorgingsmiddelen buiten bereik van kinderen.

Waarschuwing **Risico van letsel!**

Bij het wassen op hoge temperaturen wordt het glas van de vuldeur heet. Voorkom dat kinderen de hete vuldeur aanraken.



Milieubescherming

Verpakking/Oude apparaat



De verpakking milieuvriendelijk (laten) afvoeren.









Dit apparaat is overeenkomstig de Europese richtlijn 2012/19/EG voor afgedankte elektrische en elektronische apparaten van toepassing (waste electrical and electronic equipment – WEEE) gemarkeerd.

Deze richtlijn vormt voor de gehele EU een kader voor de terugname en recycling van oude apparaten.

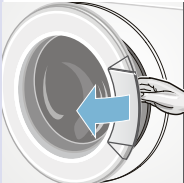
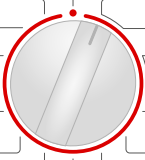
Besparingstips

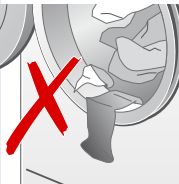
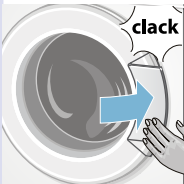
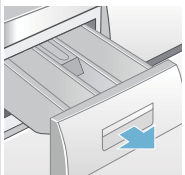
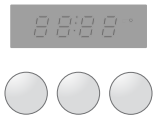
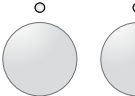
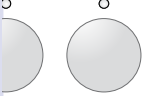
- Maximale hoeveelheid wasgoed bij het betreffende programma gebruiken.
Programma-overzicht → bijblad over gebruikershandleiding en installatievoorschrift
- Normaal verontreinigd wasgoed wassen zonder voorwas.
- Zie de textiellabels voor de keuze van de temperatuur. De temperatuur in de machine kan hiervan afwijken om een optimale combinatie van energiebesparing en wasresultaat te waarborgen.
- Als het wasgoed aansluitend in de wasdroger wordt gedroogd: centrifugetoerental kiezen volgens de gebruiksaanwijzing bij de droogautomaat.

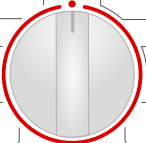
Het belangrijkste in het kort

1		⇒		⇒		⇒	
	Stekker in wandcontactdoos doen.		Kraan opendraaien (bij modellen zonder AquaStop).		Wasgoed sorteren.		Vuldeur openen.
2	⇒ 	⇒		⇒		⇒	
	Programma kiezen.		Trommel met wasgoed vullen.		Zorg dat er geen wasgoed klem raakt.		Vuldeur sluiten.
3	⇒ 	⇒		⇒		⇒	
	Wasmiddel in de wasmiddelade doen.		Eventueel programmavoornstellingen wijzigen.		Eventueel extra instellingen kiezen.		Programma starten.
4	⇒ 	⇒		⇒		⇒	
	Einde van het programma		Vuldeur openen en wasgoed eruit halen.		Programmakieler op ● zetten.		Kraan sluiten (bij modellen zonder Aquastop).

Het apparaat leren kennen

Wasmachine

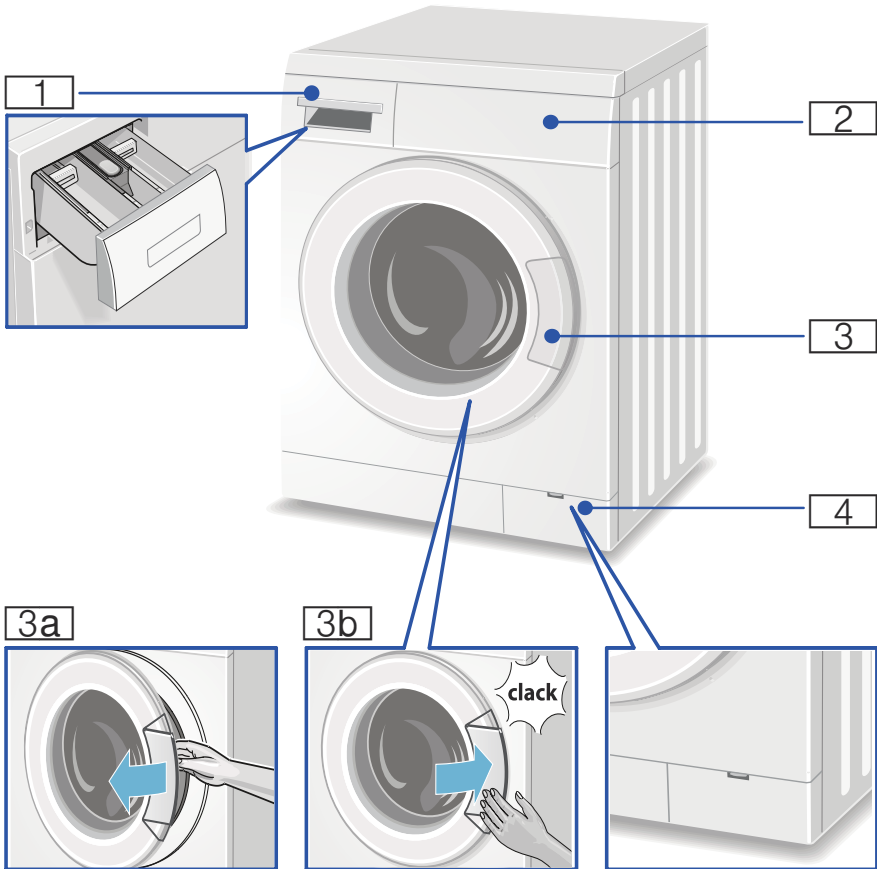

- 1** Wasmiddellade → Blz. 17
- 2** Bedieningspaneel en display → Blz. 11
- 3** Vuldeur met greep
- 3a** Vuldeur openen
- 3b** Vuldeur sluiten
- 4** Onderhoudsklep

Bedieningspaneel

In het overzicht vindt u mogelijke programmavoorinstellingen en extra programma-instellingen, deze verschillen afhankelijk van het model.

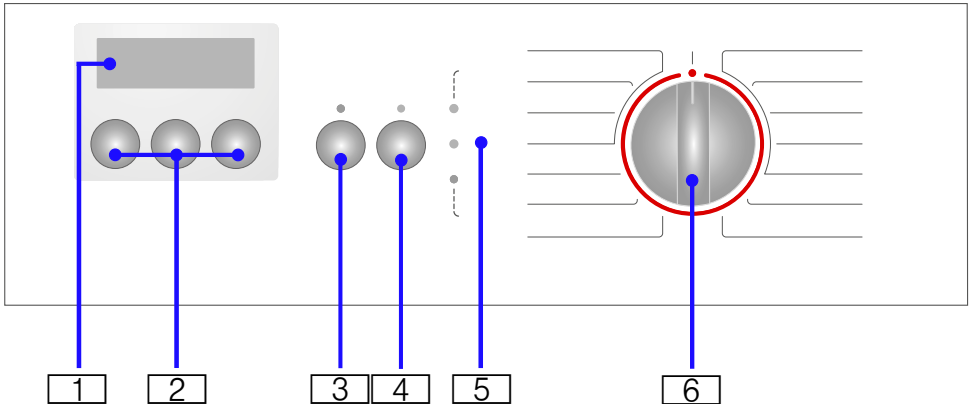

- 1 **Display** voor instellingen en informatie
- 2 **Programmavoorinstellingen** kunnen gewijzigd worden
Overzicht van alle programmavoorinstellingen
- 3 **Starttoets** voor het starten, onderbreken (bijv. wasgoed bijvullen) en het afbreken van een programma
- 4 **extra programma-instellingen** kunnen gekozen worden (afhankelijk van het model),
Overzicht van alle extra programma-instellingen
- 5 **Statusindicaties**,
Indicaties voor programmaverloop:
→ **klaar**
⊙ **centrifuger**
🪣 **spoelen**
☁ **wassen/actief**
↳ **gereed**
- 6 **Programmakieler** voor het kiezen van een programma en voor het aan-/uitschakelen van de wasmachine

Display

Aanwijzing: In de tabel vindt u mogelijke instellopties en informatie in het display, deze verschillen afhankelijk van het model.

Instellopties en informatie voor het gekozen programma (* afh. van het model)		
-90 °C	Temperatuur	in °C (graden Celsius); = koud
----...1400*	Centrifugetoerental	in T/min (toeren per minuut); ---- = zonder eindcentrifugeren
:00	Programmaduur	na programmakeuze in h:min (uren:minuten)
1 - 24 h	Klaar in tijd	Programma-einde na ... h (h=uur)
	Kinderslot	→ Blz. 18

Wasgoed

Wasgoed voorbereiden

Attentie!

Beschadiging van het apparaat/textiel

Vreemde voorwerpen (bijv. munten, paperclips, naalden, spijkers) kunnen het wasgoed, of onderdelen van de wasmachine beschadigen.

Neem daarom de volgende aanwijzingen in acht bij de voorbereiding van uw was:

- Zakken leegmaken.

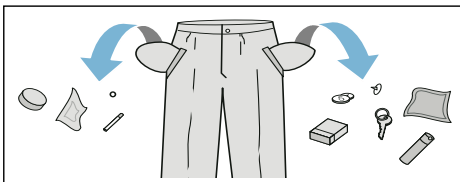

- Metalen voorwerpen (zoals paperclips) verwijderen.
- Tere weefsels wassen in een wasnet/zak (panty's, beugel-BH's).
- Ritsluitingen sluiten, overtrekken dichtknopen.

- Zand uit zakken en omslagen borstelen.
- Rollertjes van vitrage verwijderen of in een apart netje / aparte zak doen.

Wasgoed sorteren







Houdt u bij het sorteren van het wasgoed aan de aanwijzingen voor de verzorging en aan de opgaven van de producent, zoals aangegeven op de waslabels:

- soort weefsel/vezels.
- Kleur:

Aanwijzing: Wasgoed kan verkleuren of niet goed schoon worden. Witte en bonte was dient u apart te wassen. Nieuw bont wasgoed de eerste keer afzonderlijk wassen.

- Mate van verontreiniging: Kies steeds wasgoed dat in dezelfde mate verontreinigd is. Enkele voorbeelden voor de mate van verontreiniging:
 - **licht:** niet voorwassen, eventueel programma voor **SpeedPerfect** kiezen
 - **normaal**

nl Wasgoed

- **sterk:** minder wasgoed in de wasautomaat doen, programma met voorwas kiezen
- **vlekken:** vlekken zolang ze nog 'vers' zijn, verwijderen/voorbehandelen. Eerst met een sopje afdeppen/niet inwrijven. Wasgoed hierna wassen met een geschikt programma. Hardnekkige/ingedroogde vlekken verdwijnen pas na meerdere keren wassen.
- Symbolen op de textiellabels: Getallen in de symbolen verwijzen naar de maximaal in te stellen temperatuur van de wasautomaat.
 - : voor normaal wasproces geschikt, bijv. programma voor katoen.
 - : voorzichtig wasproces nodig; bijv. programma easy care.
 - : bijzonder voorzichtig wasproces nodig, bijv. programma voor fijn/zijde
 - : geschikt voor handwas, bijv. programma / Wol.
 - : Wasgoed niet in de wasmachine wassen.

Stijven

Aanwijzing: Het wasgoed mag niet met wasverzachter gespoeld zijn.

Stijven is in alle wasprogramma's met vloeibaar stijfsel mogelijk. Doseer het stijfsel volgens instructies van de fabrikant in het compartiment  (eventueel eerst schoonmaken).

Verven/Ontkleuren

Verf uitsluitend hoeveelheden die in het huishouden gebruikelijk zijn. Zout kan roestvrijstaal aantasten! Neem de instructies van de producent van de verf in acht!

Wasgoed **niet** in de wasmachine ontkleuren!

Inweken

1. Inweek-/wasmiddel volgens opgave van de fabrikant in compartiment **II** doen.
2. Programmakiezer op het programma voor **Katoen 30 °C** zetten.
3. **Starttoets** kiezen om programma te starten.
4. Na ca. 10 minuten opnieuw de **Starttoets** voor een pauze kiezen.
5. Na gewenste inweektijd weer de **Starttoets** kiezen, wanneer het programma voortgezet moet worden of programma wijzigen.

Aanwijzingen

- Wasgoed van dezelfde kleur in de trommel doen.
- Geen extra wasmiddel nodig, het inweeksop wordt ook gebruikt voor het wassen.

Wasmiddel

Juiste wasmiddelkeuze

Voor de juiste wasmiddelkeuze, temperatuur en behandeling van het wasgoed is het waslabel doorslaggevend. → zie ook www.sartex.ch

Op de website www.cleanright.eu vindt u veel aanvullende informatie over was-, verzorgings- en reinigingsmiddelen voor huishoudelijk gebruik.

- **Compleet wasmiddel met optische witmakers**
geschikt voor kookbestendig wit wasgoed van linnen of katoen
Programma voor Katoen / koud - max. 90 °C kiezen.
- **Bontwasmiddel zonder bleekmiddel en optische witmakers**
geschikt voor bonte was van linnen of katoen
Programma voor Katoen / koud - max. 60 °C kiezen.
- **Bonte-/fijnwasmiddel zonder optisch witmiddel**
geschikt voor bonte was van kreukherstellende vezels, synthetische materialen
Programma voor Kreukherstellend / koud - max. 60 °C kiezen.
- **Fijnwasmiddel**
geschikt voor gevoelig fijn textiel, zijde of viscose
Programma voor Fijn/Zijde / koud - max. 40 °C kiezen.
- **Wolwasmiddel**
geschikt voor wol
Programma voor Wol / koud - max. 40 °C kiezen.

Energie en wasmiddel besparen

U kunt bij licht en normaal verontreinigde was besparen op energie (lagere wastemperatuur) en wasmiddel.

Besparen	Mate van verontreiniging / Aanwijzing
Lagere temperatuur en minder wasmiddel volgens doseeradvies 	licht Geen verontreiniging of vlekken zichtbaar. Kledingstukken hebben lichaamsgeur aangenomen, bijv.: <ul style="list-style-type: none"> ■ lichte zomer-/sportkleding (enkele uren gedragen) ■ T-shirts, overhemden, blouses, (max. 1 dag gedragen) ■ Beddengoed en handdoeken van gasten (1 dag gebruikt)
Temperatuur volgens het waslabel en wasmiddelhoeveelheid volgens doseringsadvies / sterk verontreinigd	normaal Verontreiniging zichtbaar / of een paar lichte vlekken herkenbaar, bijv.: <ul style="list-style-type: none"> ■ T-shirts, overhemden, blouses, (bezweet, meerdere malen gedragen) ■ Handdoeken, beddengoed (max. 1 week gebruikt)
	sterk Verontreiniging en/of vlekken duidelijk zichtbaar, bijv. theedoeken, babywas, werk-kleding

Aanwijzing: Bij dosering van alle was-/hulp-/verzorgings- en reinigingsmiddelen moet u absoluut de aanwijzingen van de fabrikant en de overige aanwijzingen in acht nemen.
→ Blz. 18

P+ Programma-voorinstellingen

Aanwijzing: In het overzicht vindt u mogelijke programmavoorinstellingen, deze verschillen afhankelijk van het model.

De programmavoorinstellingen zijn af-fabriek bij alle programma's vooringesteld en worden na selectie van het programma op het display weergegeven.

°C temperatuur

( **Temp. °C**)

Voor en tijdens het programma kunt u afhankelijk van de programmavoortgang de vooringestelde temperatuur (in °C) wijzigen.

Druk net zo vaak op de toets voor de temperatuur totdat de gewenste temperatuur op het display wordt weergegeven.

De maximaal in te stellen temperatuur hangt af van het gekozen programma.

Programma-overzicht → bijblad over gebruikershandleiding en installatievoorschrift

Centrifugetoerental

(**Centrifuger. Omw./min.,** )

Voor en tijdens het programma kunt u afhankelijk van de programmavoortgang het centrifugetoerental (in tpm.; toeren per minuut) wijzigen.

Druk net zo vaak op de toets voor het centrifugetoerental totdat het gewenste centrifugetoerental op het display wordt weergegeven.



Het maximaal instelbare toerental hangt af van het gekozen programma en het model.

Instelling - - - - **Spoelstop** (zonder eindcentrifugereren). Het wasgoed blijft na het laatste spoelen in het water liggen.

- - - - **Spoelstop** (zonder eindcentrifugereren) kunt u kiezen om kreukvorming te voorkomen, wanneer aan het einde van het programma het wasgoed niet direct uit de wasmachine wordt genomen.

Programma-overzicht → bijblad over gebruikershandleiding en installatievoorschrift

Klaar in tijd

(**Klaar in,** , , )

Door een programma te kiezen wordt de bijbehorende programmaduur weergegeven.

Wanneer er een programma loopt, wordt de programmaduur automatisch aangepast. Wijzigingen van de programma-voorinstellingen of extra programma-instellingen leiden ook tot veranderingen in de programmaduur.

Voor de programmastart kan het programma-einde (klaar in tijd) in stappen van één uur (h=uur) tot maximaal 24 h vooringesteld worden.

1. Kies het gewenste programma.
Aanwijzing: De programmaduur wordt op het display weergegeven.
2. Druk net zo vaak op de toets voor de **Klaar in-tijd**, tot het gewenste aantal uren op het display wordt weergegeven.
3. Selecteer de **starttoets**.
De ingestelde Klaar in tijd is nu actief. Het gekozen programma start automatisch en eindigt na afloop van het gekozen aantal uur.
Na de start van het programma wordt de programmaduur, bijv. 2:30

(uren:minuten), op het display weergegeven.

Aanwijzing: De programmaduur wordt in de ingestelde Fertig in Zeit (Klaar in-tijd) opgenomen.

P+ Extra programma-instellingen kiezen

Aanwijzing: In het overzicht vindt u mogelijke extra programma-instellingen, deze verschillen afhankelijk van het model.

Extra water

Extra water

Hoger waterpeil en extra spoelcyclus, verlengde wastijd. Voor gebieden met zeer zacht water of voor het verder verbeteren van de spoelresultaten.

Extra spoelen

Extra Spoelen, Spoelen Plus

Extra spoelbeurt. Voor gebieden met zeer zacht water of voor het verder verbeteren van de spoelresultaten.

Apparaat bedienen

Aanwijzing: Wasmachine **deskundig plaatsen en aansluiten.** vanaf → Blz. 26

Voor de eerste was een keer **zonder** wasgoed wassen. → Blz. 32

Wasmachine voorbereiden

Aanwijzingen

- Een beschadigde wasmachine nooit inschakelen!
 - Contact opnemen met de Servicedienst! → Blz. 25
1. Stekker in wandcontactdoos doen.
 2. Kraan opendraaien.
 3. Vuldeur openen.
 4. Controleren of de trommel geheel leeg is. Eventueel leegmaken.

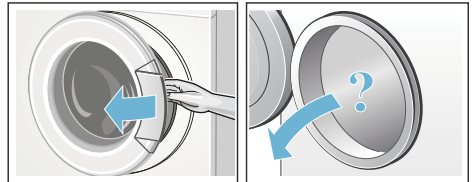

Programma kiezen/Apparaat inschakelen

Aanwijzing: Wanneer u de kinderbeveiliging hebt geactiveerd, moet u deze eerst deactiveren voordat u een programma kunt instellen.

Kies met de programmakiezer het gewenste programma. De knop kan in beide richtingen worden gedraaid.

De machine is ingeschakeld.

Op het display verschijnt:

- de programmaduur,
- de vooringestelde temperatuur,
- het vooringestelde centrifugeerental.

Programmavoorinstellingen wijzigen

U kunt de weergegeven programmavoorinstellingen gebruiken of u kunt ze wijzigen.

Druk hiervoor zo vaak op de betreffende toets tot de gewenste instelling wordt weergegeven. Kies vervolgens de starttoets om het programma te starten.

De instellingen zijn zonder bevestiging actief.

Deze blijven na het uitschakelen van het apparaat niet bewaard.

Programmavoorinstellingen → *Blz. 14*

Programma-overzicht vanaf → bijblad bij gebruikershandleiding en installatievoorschrift

Extra programma-instellingen kiezen

Door het kiezen van extra instellingen kunt u het wasprogramma nog beter aanpassen aan uw wasgoed.

De instellingen kunnen afhankelijk van de programmavoortgang geselecteerd/gedeselecteerd worden.

De indicatielampjes van de toetsen branden wanneer de instelling actief is.

De instellingen blijven na het uitschakelen van het apparaat niet bewaard.

Extra instellingen → *Blz. 15*

Programma-overzicht vanaf → bijblad bij gebruikershandleiding en installatievoorschrift

wasgoed in de trommel doen

Waarschuwing **Levensgevaar!**

Wasgoed dat vóór het wassen met een reinigingsmiddel met oplosmiddel (bijv. vlekkenmiddel of wasbenzine) is behandeld, kan nadat het in de wastrommel is gedaan tot een explosie leiden.

Spoel het wasgoed van te voren grondig met de hand uit.

Aanwijzingen

- Doe grote en kleine stukken wasgoed door elkaar. Stukken wasgoed van verschillende grootte worden bij het centrifugeren beter verdeeld. Afzonderlijke stukken wasgoed kunnen tot onbalans leiden.
 - Houdt u aan de aangegeven max. belading. Overbelading vermindert het wasresultaat en bevordert kreukvorming.
1. Vouw voorgesorteerd wasgoed uit elkaar voordat u deze in de trommel doet.
 2. Let erop dat er geen wasgoed tussen vuldeur en rubberen manchet ingeklemd raakt en sluit de vuldeur.

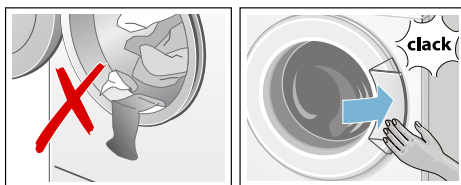

Het indicatielampje van de starttoets knippert en op het display verschijnen continu de voorinstellingen van het programma. Wijzigingen van de voorinstellingen mogelijk.

Vullen met was- en wasverzorgingsmiddel

Attentie!

Schade aan het apparaat

Reinigingsmiddelen en middelen voor het voorbehandelen van was (bijv. vlekkenmiddelen, voorwas-sprays,...) kunnen het oppervlak van de wasmachine aantasten wanneer ze hiermee in aanraking komen. Breng deze middelen niet in contact met de oppervlakken van de wasmachine. Eventueel sproeivelresten en andere restanten/druppels direct met een vochtige doek afnemen.

Doseren

Doseer de was- en onderhoudsmiddelen overeenkomstig:

- de waterhardheid, (op te vragen bij uw waterleidingbedrijf)
- de opgaven van de fabrikant op de verpakking
- de hoeveelheid wasgoed
- de mate van verontreiniging
→ Blz. 13

Vullen

Waarschuwing Oog-/huidirritaties!

Als de wasmiddellade tijdens het gebruik wordt geopend, kan er was-/wasverzorgingsmiddel naar buiten komen.

Open de wasmiddellade voorzichtig. Spoel bij contact met was-/verzorgingsmiddel goed de ogen uit, resp. de huid af.

Raadpleeg bij per ongeluk innemen een arts.

Aanwijzingen

- Bij dosering van alle was-, hulp-, reinigungs- en verzorgingsmiddelen moet u de aanwijzingen van de fabrikant in acht nemen.
- Dikvloeibare wasverzachter en textielversteviger met wat water aanlengen. Dat voorkomt verstoppingen.
- Doseerbolletje met vloeibaar wasmiddel vullen en in de trommel leggen.

Doe de was- en verzorgingsmiddelen in de juiste compartimenten:

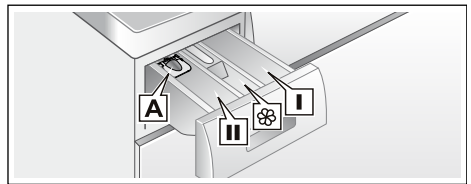

Doseerhulp* A	Voor vloeibaar wasmiddel
Compartiment II	Wasmiddel voor de hoofdwash, waterontharder, bleekmiddel, vlekkenzout
Compartiment 	Wasverzachter, stijfsel, Max. niet overschrijden
Compartiment I	Wasmiddel voor de voorwas

1. Wasmiddellade tot aan de aanslag uittrekken.
2. Was en/of verzorgingsmiddel erin doen.
3. Wasmiddellade sluiten.

Doseerhulp* voor vloeibaar wasmiddel

*afhankelijk van het model

Voor het doseren van vloeibaar wasmiddel positioneert u de doseerhulp:

1. Wasmiddellade uittrekken. Inzetstuk naar beneden drukken en de lade er helemaal uithalen.
2. Doseerhulp naar voren schuiven, inklikken en naar beneden klappen.

3. Lade weer terugplaatsen.

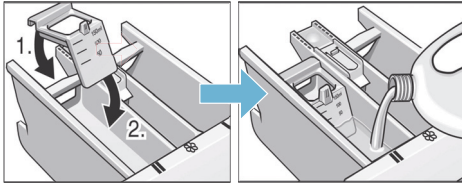

Aanwijzing: Gebruik de doseerhulp niet bij gelachtige wasmiddelen en waspoeder en bij programma's met voorwas of wanneer Klaar in-tijd gekozen is.

Bij modellen zonder doseerhulp vult u het vloeibare wasmiddel in een overeenkomstige doseerbol en legt u deze in de trommel.

Starten van het programma

Selecteer de **starttoets**. Indicatielampje is verlicht en het programma start.

Op het display wordt tijdens het programma de "Klaar in" tijd of, na het begin van het wasprogramma, de programmaduur weergegeven. De programmaverlooptlampen geven de programmavoortgang aan. → Blz. 11

Aanwijzing: Selecteer **→○** (kinderbeveiliging) tegen het ongewenst wijzigen van het programma.

Kinderslot

Beveilig de wasmachine tegen ongewenste verandering van de ingestelde functies, door na de programmastart de kinderbeveiliging te activeren.

Voor het **activeren/deactiveren** ca. 5 seconden lang de **starttoets** kiezen. Op het display verschijnt het symbool **→○**.

- **→○** is verlicht: de kinderbeveiliging is actief.

- **→○** knippert: de kinderbeveiliging is actief en er is aan de programmakiezer gedraaid. Om afbreken van het programma te voorkomen, draait u de programmakiezer terug naar het beginprogramma. Het symbool brandt weer.

Aanwijzing: De kinderbeveiliging blijft na programma-einde en uitschakeling van het apparaat actief. U moet deze altijd deactiveren, wanneer u een nieuwe programma wilt starten.

Wasgoed bijvullen

Na de programmastart kunt u wasgoed bijvullen of uitnemen:

1. Kies de **Starttoets** om het programma af te breken. Het indicatielampje van de starttoets knippert en de machine controleert of bijvullen mogelijk is.
Aanwijzing: Laat bij het bijvullen de vuldeur niet langere tijd open staan - er kan water uit het wasgoed naar buiten lopen.
2. Kies opnieuw de **Starttoets** om het programma te hervatten.

Programma wijzigen

Wanneer u per ongeluk een verkeerd programma heeft gestart, kunt u dit als volgt wijzigen:

1. **Starttoets** voor het afbreken van het programma kiezen.
2. Ander programma instellen.
3. **Starttoets** opnieuwkiezen. Het nieuwe programma begint van voren af aan.

Afbreken van het programma

1. **Starttoets** voor het afbreken van het programma kiezen.
2. Wasgoed afkoelen: programma om te **Spoelen** instellen.
3. **Starttoets** opnieuw kiezen. Het spoelprogramma start.

Na het einde van het programma kunt u het wasgoed uitnemen.

Programma-einde met instelling - - - - Spoelstop

Op het display verschijnt - - - -

Spoelstop (zonder eindcentrifugeren) en het indicatielampje van de starttoets knippert.

Om het programma te beëindigen:

1. Programma voor **Centrifugeren** of **Afpompen** kiezen.
2. **Starttoets** kiezen.

Einde van het programma

Op het display verschijnt **End** en het indicatielampje van de starttoets knippert.

Wanneer tegelijkertijd het indicatielampje voor  **wassen/actief** knippert, dan heeft de wasmachine te veel schuim tijdens het wasprogramma geconstateerd en automatisch een spoelcyclus toegevoegd om het schuim tegen te gaan.

Aanwijzing: Doseer bij de volgend wasbeurt met gelijke belading minder wasmiddel.

Wasgoed uitnemen / apparaat uitschakelen

1. Vuldeur openen en wasgoed eruit halen.
Aanwijzing: Wanneer u de vuldeur nog niet kunt openen, dan is het apparaat nog vergrendeld. Wacht op het programma-einde.
2. Programmakiezer op de **Uit**-positie zetten. Apparaat is uitgeschakeld.
3. Kraan dichtdraaien.
Aanwijzing: Niet nodig bij modellen met Aquastop.
Leveringsomvang → Blz. 26

Aanwijzingen

- Geen wasgoed achterlaten in de trommel. Dit kan bij de volgende wasbeurt krimpen of andere stukken verkleuren.
- Eventuele ongewenste voorwerpen uit de trommel en de rubbermanchet verwijderen - roestgevaar.

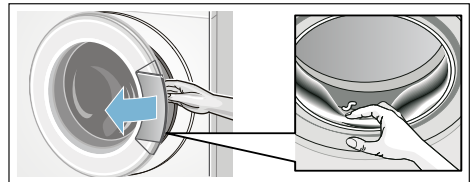

- Laat vuldeur en wasmiddellade open zodat het restwater kan opdrogen.
- Altijd het wasgoed uit de wasmachine halen.
- Wacht altijd tot het programma is afgelopen, omdat het apparaat anders nog vergrendeld kan zijn.



Sensoren

Beladingsautomaat

Afhankelijk van het soort textiel en de belading past de automatische ladingafstemming het waterverbruik optimaal aan elk programma aan.

Onbalans-controlesysteem

Het automatische onbalans-controlesysteem herkent onbalans en zorgt door meermaals aanloopcentrifugeren voor een gelijkmatige verdeling van het wasgoed.

Bij een zeer ongunstige verdeling van het wasgoed wordt om veiligheidsredenen het toerental verlaagd of wordt er niet gecentrifugeerd.

Aanwijzing: Doe kleine en grote stukken wasgoed in de trommel (vanaf → Blz. 24).



Reinigen en onderhouden



Waarschuwing Levensgevaar!

Bij contact met onderdelen die onder spanning staan bestaat het risico van een elektrische schok. Schakel het apparaat uit en trek de stekker uit het stopcontact.



Waarschuwing Kans op vergiftiging!

Door oplosmiddelhoudende reinigingsmiddelen zoals wasbenzine kunnen giftige dampen ontstaan. Gebruik geen oplosmiddelhoudende reinigingsmiddelen.

Attentie!

Schade aan het apparaat

Oplosmiddelhoudende reinigingsmiddelen, zoals wasbenzine, kunnen oppervlakken en onderdelen van de machine aantasten. Gebruik geen oplosmiddelhoudende reinigingsmiddelen.

Buitenkant van het apparaat/ Bedieningspaneel

- Neem de behuizing en het bedieningspaneel af met een zachte, vochtige doek.
- Geen schurende doekjes, schuursponsjes of reinigingsmiddelen (RVS-reiniger) gebruiken.
- Wasmiddelresten onmiddellijk verwijderen.
- Reinigen met een waterstraal verboden.

Wastrommel

Rubberen manchet aan de binnenkant met een doek afnemen. Vuldeur open laten zodat de trommel kan drogen. Gebruik een chloorvrij reinigingsmiddel, geen staalwol.

Aanwijzing: Kies om de wasmachine schoon te houden regelmatig het programma **Katoen 90 °C**.

Ontkalken

Aanwijzing: Geen wasgoed in de machine!

Bij een correcte dosering van het wasmiddel is ontkalken niet nodig. Indien toch: te werk gaan volgens de opgaven van de fabrikant van het ontkalkingsmiddel. Geschikte ontkalkers zijn verkrijgbaar via onze website of via de servicedienst.

→ Blz. 25

Wasmiddellade en behuizing

Als er resten wasmiddel of wasverzachter aanwezig zijn:

1. Wasmiddellade uittrekken. Inzetstuk naar beneden drukken en de lade helemaal uit de behuizing halen.
2. Inzetstuk eruit halen: met de vinger van beneden naar boven drukken.

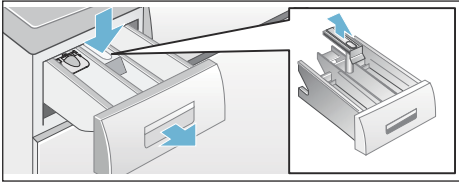

3. Inspoellade en inzetstuk met water en een borstel reinigen en afdrogen. Ook was- en wasverzachterresten in de behuizing verwijderen.
4. Inzetstuk plaatsen en vastklikken (cilinder op geleidestift steken).
5. Wasmiddellade erin schuiven.

Aanwijzing: Wasmiddellade open laten, zodat het resterende vocht kan opdrogen.

Afvoerpomp verstopt

⚠ Waarschuwing

Risico van verbranding!

Zeepsop wordt heet bij het wassen op hoge temperaturen. Door contact met heet zeepsop kunnen brandwonden ontstaan.

Laat het zeepsop afkoelen.

1. De waterkraan dichtdraaien, zodat er geen water meer toestroomt dat via de afvoerpomp afgevoerd moet worden.
2. Apparaat uitschakelen. Stekker uit de wandcontactdoos nemen.
3. Onderhoudsklep openen en eraf halen.

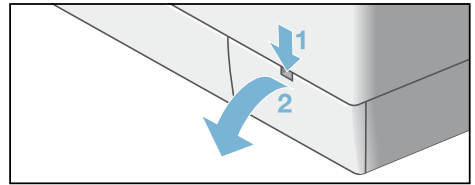

4. Voor modellen:
 - **met afvoerslang:** afvoerslang uit de houder nemen en stopje verwijderen. Sop in een geschikte container laten wegstromen. Stopje in de afvoerslang drukken en de afvoerslang terug in de houder plaatsen.

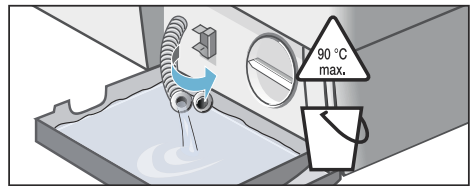

- **Zonder afvoerslang:** pompdeksel voorzichtig losdraaien, totdat het sop er uit begint te lopen. Wanneer de serviceklep half vol is gelopen, pompdeksel vastdraaien en serviceklep legen. Stap herhalen, totdat het sop volledig is afgevoerd.

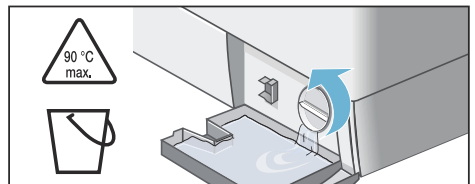

5. Pompdeksel voorzichtig losschroeven, er kan restwater uit lopen. Binnenruimte, schroefdraad van het pompdeksel en pomphuis reinigen. De waaier van de pomp moet gedraaid kunnen worden.

Pompdeksel weer plaatsen en vastschroeven. De handgreep moet verticaal staan.

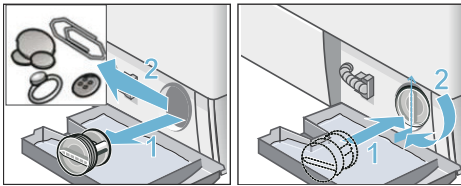

6. Serviceklep plaatsen, inklikken en sluiten.

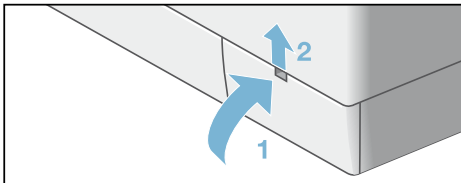

Aanwijzing: Om te voorkomen dat bij de volgende wasbeurt ongebruikt wasmiddel in de afvoer loopt giet u 1 liter water in compartiment II en start u het programma voor **Afpompen**.

Afvoerslang aan de sifon verstopt

1. Apparaat uitschakelen. Stekker uit de wandcontactdoos nemen.
2. Slangenklem losmaken. Afvoerslang er voorzichtig aftrekken, er kan resterend water uit lopen.
3. Afvoerslang en aansluitstuk van de sifon schoonmaken.

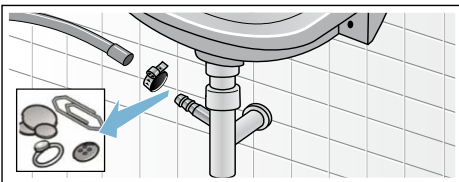

4. Afvoerslang weer erop plaatsen en de aansluiting met een slangklem vastzetten.

Zeef in de watertoevoer verstopt.

⚠ Waarschuwing

Risico van een elektrische schok!

Aquastop-veiligheidssysteem niet in water dompelen (bevat een elektrisch ventiel).

Hiervoor eerst de waterdruk in de toevoerslang verlagen.

1. Kraan dichtdraaien.
2. Willekeurig programma kiezen (behalve **Spolen/Centrifugeren/Afpompen**).
3. **Starttoets** kiezen. Programma ca. 40 seconden laten draaien.
4. Programmakiezer op de **Uit**-positie zetten. Stekker uit het stopcontact halen.
5. Zeef van de waterkraan reinigen: Slang loskoppelen van de kraan. Zeef met een borsteltje reinigen.

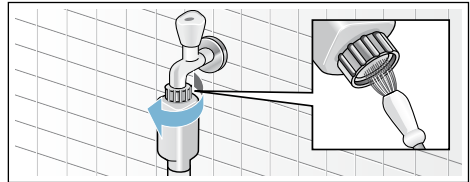

6. Bij de modellen Standard en Aqua-Secure de zeef aan de achterkant van het apparaat reinigen: Slang aan de achterkant van het apparaat eraf halen, Zeef met een tang eruit halen en schoonmaken.

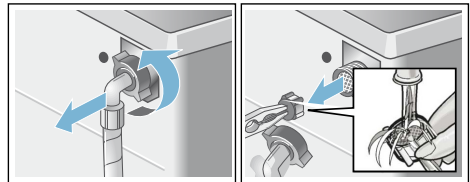

7. Slang weer aansluiten en op dichtheid controleren.

Storingen, wat te doen?

Noodontgrendeling

bijv. bij een stroomstoring.

Het programma wordt hervat als er weer stroom is.

Als het wasgoed toch uit de trommel gehaald moet worden, dan kan de vuldeur geopend worden zoals hierna beschreven:

Waarschuwing

Risico van verbranding!

Bij het wassen met hoge temperaturen kunnen er bij aanraking met heet zeepsop en wasgoed brandwonden ontstaan.

Eventueel eerst laten afkoelen.

Waarschuwing

Risico van letsel!

Wanneer u met uw handen in de draaiende trommel komt, kunt u letsel oplopen.

Aanwijzingen op het display

Indicatie	Oorzaak/Oplossing
E3	<ul style="list-style-type: none"> ■ Vuldeur goed sluiten; wasgoed eventueel ingeklemd.
E5	<ul style="list-style-type: none"> ■ Kraan helemaal opendraaien. → Blz. 30 ■ Toevoerslang is geknikt of zit klem. ■ De waterdruk is te laag. Zeef schoonmaken. → Blz. 22
E6	<ul style="list-style-type: none"> ■ Afvoerpomp verstopt. Afvoerpomp schoonmaken. → Blz. 21 ■ Afvoerslang/Afvoerpijp verstopt. Afvoerslang bij de sifon reinigen. → Blz. 22
E2	<ul style="list-style-type: none"> ■ Motorstoring. Servicedienst inschakelen! → Blz. 25
	<ul style="list-style-type: none"> ■ Kinderbeveiliging actief ; deactiveren. → Blz. 18
Andere indicaties	<ul style="list-style-type: none"> ■ Apparaat uitschakelen, 5 seconden wachten en weer inschakelen. " Verschijnt de indicatie opnieuw, schakel dan de servicedienst in! → Blz. 25

Niet met uw handen in de draaiende trommel komen.
Wacht tot de trommel niet meer draait.

Attentie!

Waterschade



Wegstromend water kan tot waterschade leiden.

De vuldeur niet openen zolang er water achter het glas te zien is.

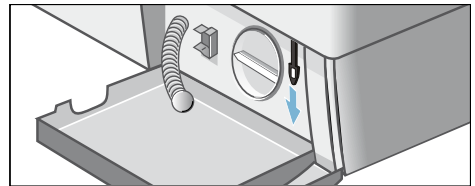
1. Apparaat uitschakelen. Stekker uit de wandcontactdoos nemen.
2. Sop weg laten lopen
3. Noodontgrendeling met een tang of iets dergelijks naar beneden trekken en loslaten.
Hierna kan de vuldeur geopend worden.



Storingen, wat te doen?

Storingen	Oorzaak/Oplossing
Er lekt water.	<ul style="list-style-type: none"> ■ Afvoerslang goed vastzetten/vervangen. → <i>Blz. 30</i> ■ Schroefkoppeling van de toevoerslang vastdraaien. → <i>Blz. 30</i>
Geen watertoevoer. Wasmiddel niet ingespoeld.	<ul style="list-style-type: none"> ■ Starttoets niet gekozen? ■ Kraan niet geopend? → <i>Blz. 30</i> ■ Zeef eventueel verstopt? Zeef reinigen. → <i>Blz. 22</i> ■ Toevoerslang geknikt of ingeklemd?
Vuldeur gaat niet open.	<ul style="list-style-type: none"> ■ Veiligheidsfunctie actief. Programma-afbreking? → <i>Blz. 19</i> ■ ---- Spoelstop (zonder eindcentrifugeren) gekozen? ■ Openen alleen via noodontgrendeling mogelijk? → <i>Blz. 23</i>
Programma start niet.	<ul style="list-style-type: none"> ■ Starttoets voor een pauze of Klaar in - tijd gekozen? ■ Vuldeur gesloten? ■  (Kinderslot) actief? Deactiveren. → <i>Blz. 18</i>
Waswater wordt niet weggepompt.	<ul style="list-style-type: none"> ■ ---- Spoelstop (zonder eindcentrifugeren) gekozen? ■ Afvoerpomp schoonmaken. → <i>Blz. 21</i> ■ Afvoerpijp en/of afvoerslang schoonmaken. → <i>Blz. 22</i>
Water in de trommel niet zichtbaar.	<ul style="list-style-type: none"> ■ Geen fout - het water bevindt zich buiten het zichtbare bereik.
Centrifugerresultaat niet naar tevredenheid. Wasgoed nat/te vochtig.	<ul style="list-style-type: none"> ■ Geen fout - Het onbalansherkenningssysteem heeft het centrifugeren afgebroken wegens ongelijkmatige verdeling van het wasgoed. Kleine en grote stukken wasgoed verdelen over de trommel. ■ Programma  Kreukherstellend gekozen? ■ Te laag centrifugetoerental gekozen?
Meermalen beginnen met centrifugeren.	<ul style="list-style-type: none"> ■ Geen fout - het onbalans controlesysteem heft de onbalans op.
Programmaduur langer dan gewoonlijk.	<ul style="list-style-type: none"> ■ Geen fout - het onbalans controlesysteem heft de onbalans op door het wasgoed meermaals te verdelen. ■ Geen fout schuimcontrolesysteem actief - er wordt een extra spoelcyclus toegevoegd.
De programmaduur verandert tijdens de wascyclus.	<ul style="list-style-type: none"> ■ Geen fout - het programmaverloop wordt geoptimaliseerd voor het betreffende wasproces. Dit kan leiden tot een verandering van de programmaduur op het display.
Restwater in het compartiment voor wasverzorgingsmiddel.	<ul style="list-style-type: none"> ■ Geen fout - werking van het verzorgingsmiddel wordt niet beïnvloed. ■ Eventueel inzet en wasmiddellade reinigen. → <i>Blz. 21</i>
Geurvorming of vieze afzetting in de wasmachine.	<ul style="list-style-type: none"> ■ Programma voor Katoen 90 °C zonder wasgoed draaien. Daarvoor een totaalwasmiddel gebruiken.
Het indicatielampje  wassen/actief knippert. Er komt eventueel schuim uit de wasmiddellade.	<ul style="list-style-type: none"> ■ Teveel wasmiddel gebruikt? Een eetlepel wasverzachter met 1/2 l water mengen en in compartiment II doen (niet bij outdoor- en dons-textiel!). Bij de volgende wasbeurt minder wasmiddel gebruiken.

Storingen	Oorzaak/Oplossing
Harde geluiden, trillingen en „wandelen” tijdens het centrifugeren.	<ul style="list-style-type: none"> ■ Is het apparaat afgesteld? Apparaat afstellen? → <i>Blz. 31</i> ■ Zijn de voetjes vastgezet? Voetjes van het apparaat vastzetten. → <i>Blz. 31</i> ■ Transportbeveiligingen verwijderd? Transportbeveiligingen verwijderen.
Geluiden tijdens het centrifugeren en afpompen.	<ul style="list-style-type: none"> ■ Afvoerpomp schoonmaken → <i>Blz. 21</i>
Display/indicatielampjes werken niet tijdens het gebruik.	<ul style="list-style-type: none"> ■ Stroomstoring? ■ Zekeringen geactiveerd? Zekeringen inschakelen/vervangen. ■ Doet de storing zich vaker voor, servicedienst inschakelen. → <i>Blz. 25</i>
Wasmiddelresten op het wasgoed.	<ul style="list-style-type: none"> ■ Soms bevatten fosfaatvrije wasmiddelen resten die niet in water oplosbaar zijn. ■ Programma voor Spoelen kiezen op het wasgoed na het wassen uitborstelen.
<p>Wanneer u een storing niet zelf kunt verhelpen (na uit-/inschakelen) of wanneer een reparatie noodzakelijk is:</p> <ul style="list-style-type: none"> ■ Programmakiezer op de Uit-positie draaien. Het apparaat is uitgeschakeld. ■ Stekker uit het stopcontact halen. ■ Kraan dichtdraaien en de servicedienst inschakelen. → <i>Blz. 25</i> 	



Servicedienst

Als u de storing niet zelf kunt verhelpen (Storingen, wat te doen? → *Blz. 25*), neem dan contact op met onze servicedienst. → Omslagpagina

Wij vinden altijd een passende oplossing, ook om een onnodig bezoek van een monteur te voorkomen.

Aan de servicedienst dient u het typenummer (E-Nr.) en het fabricagenummer (FD) van de machine op te geven.

E-Nr. _____	FD _____
Typenummer	Fabricagenummer

Deze gegevens vindt u: (* naar gelang het model):

aan de binnenkant van de vuldeur* / de geopende serviceklep* en aan de achterkant van het apparaat..

Vertrouw op de competentie van de fabrikant.

Neem contact met ons op. Zo weet u zeker dat de reparatie wordt uitgevoerd door goed opgeleide servicemonteurs die de beschikking hebben over originele reserve-onderdelen.

Technische gegevens

Afmetingen:

850 x 600 x 590 mm

(hoogte x breedte x diepte)

Gewicht:

68 - 75 kg (afhankelijk van het model)

Netaansluiting:

Netspanning 220-240 V, 50Hz

Nominale stroom 10 A

Nominaal vermogen 2000-2300 W

Waterdruk:

100 - 1000 kPa (1 - 10 bar)

Opgenomen vermogen in uitgeschakelde toestand:

0,20 W

Opgenomen vermogen in Stand-by-toestand (niet uitgeschakelde toestand):

1,90 W

Plaatsen en aansluiten

Leveringsomvang

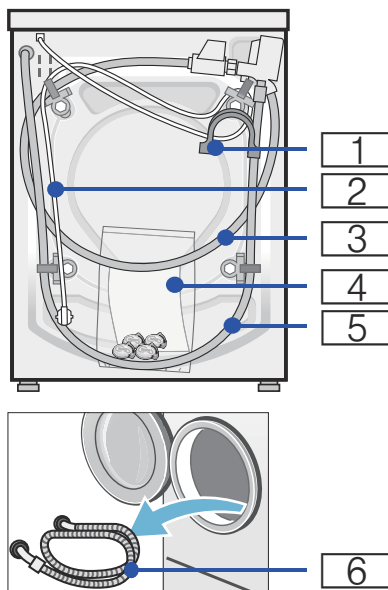

- 1** Bochten voor het fixeren van de waterafvoerslang
 - 2** Netvoedingskabel
 - 3** Watertoevoerslang bij de modellen Aquastop/Aqua-Secure
 - 4** Zak*:
 - Gebruiksaanwijzing en installatievoorschrift
 - Overzicht servicediensten*
 - Garantie*
 - Afdekkappen voor openingen, na het verwijderen van de transportbeveiligingen
 - Steeksleutel*
 - 5** Waterafvoerslang
 - 6** Watertoevoerslang bij model standaard
- * afhankelijk van het model

Aanwijzingen

- Controleer de wasautomaat op transportschade. Een beschadigde wasautomaat nooit in gebruik nemen. Voor klachten kunt u terecht bij de winkel waar u het apparaat hebt aangeschaft of bij onze servicedienst.
- Vocht in de wastrommel wordt veroorzaakt door de eindcontrole in de fabriek.

Daarnaast is bij het aansluiten van de waterafvoerslang op een sifon een slangenklem \varnothing 24 - 40 mm (vakhandel) nodig.

Nuttig gereedschap

- Waterpas voor het afstellen
- Steeksleutel met:
 - SW13 voor het losdraaien van de transportbeveiligingen en
 - SW17 voor het afstellen van de apparaatvoetjes

Plaatsen

Aanwijzing: Vocht in de wastrommel is te wijten aan de eindcontrole in de fabriek.

Veilig plaatsen



Waarschuwing **Risico van letsel!**

- De wasmachine is zwaar. Wees voorzichtig bij het tillen/transporteren van de wasmachine, gebruik veiligheidshandschoenen.
- Wanneer de wasmachine wordt opgetild aan uitstekende onderdelen (bijv. de vuldeur), kunnen deze onderdelen afbreken en letsel veroorzaken.
De wasmachine niet optillen aan uitstekende onderdelen.

- Wanneer de slangleidingen en de aansluitkabel onjuist worden aangelegd, bestaat er struikel- en letselgevaar.
Leg slangen en kabels zodanig dat u er niet over kunt struikelen.

Attentie!

Schade aan het apparaat

- Bevroren slangen kunnen barsten/springen.
De wasmachine niet op vorstgevoelige plaatsen en/of buiten opstellen.

Aanwijzing: In geval van twijfel door een vakkundige monteur laten aansluiten.

De juiste plaats

Aanwijzing: Stabilliteit is belangrijk, zodat de wasmachine niet gaat "wandelen"!

- De ondergrond moet stevig en waterpas zijn.
- Niet geschikt voor zachte vloerbedekking.

Plaatsing op een sokkel of op een houten vloer

Attentie!

Schade aan het apparaat

De wasmachine kan tijdens het centrifugeren gaan schuiven en van zijn sokkel kantelen/vallen.
De voetjes van de wasmachine in elk geval met bevestigingsbeugels vastzetten.
Bestelnr. WMZ2200, WX975600, Z7080X0

Aanwijzing: Plaats bij vloeren met houten balken de wasmachine:

- indien mogelijk in een hoek,
- op een watervaste houten plaat (min. 30 mm dik) welke vast op de vloer is geschroefd.

Onderbouw/inbouw van het apparaat in een rij keukenmeubelen

Waarschuwing **Levensgevaar!**

Bij contact met onderdelen die onder spanning staan bestaat het risico van een elektrische schok. Haal de stekker van het apparaat uit het stopcontact.

Aanwijzingen

- Noodzakelijke nisbreedte 60 cm.
- Plaats de wasmachine uitsluitend onder een doorlopend werkblad dat vast verbonden is met de keukenmeubelen ernaast.

Waarschuwing **Risico van een elektrische schok!**

Wanneer u de afdekplaat van het apparaat voor onder- of inbouw verwijderd, moet u deze absoluut door een plaatafdekking* vervangen.

* Bestelnr. WMZ2420, WZ10190

Verwijderen van de transportvergrendelingen

Attentie!

Beschadiging van het apparaat

- De machine is beveiligd voor transport met behulp van transportvergrendelingen. Wanneer de transportvergrendelingen niet worden verwijderd dan kan de machine beschadigd raken wanneer deze wordt gebruikt. Verifieer voordat u het apparaat voor de eerste keer gebruikt, dat u alle vier de transportvergrendelingen volledig verwijderd. Bewaar de vergrendelingen op een veilige plek.

- Om transportschade te voorkomen wanneer het apparaat op een later tijdstip wordt verplaatst, moet u de transportvergrendelingen weer aanbrengen voordat u het apparaat verplaatst.

Aanwijzing: Bewaar de schroeven en manchetten in elkaar geschroefd op een veilige plek.

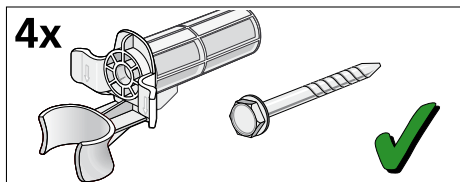

1. Neem de slangen uit de houders.

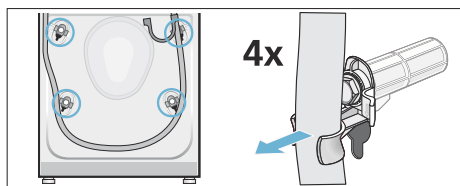

2. Verwijder de voedingskabel uit de houders. Schroef alle vier de transportschroeven los en verwijder deze. Verwijder de manchetten.

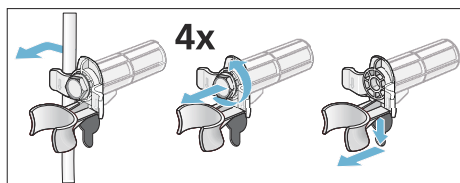

3. Plaats de afdekkingen. Duw de afdekkingen stevig op hun plek door druk uit te oefenen op de inklikhaken.

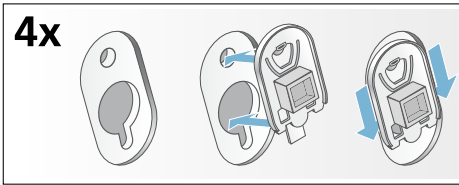

Lengte van de slangen en de aansluitkabel

Linkszijdige aansluiting

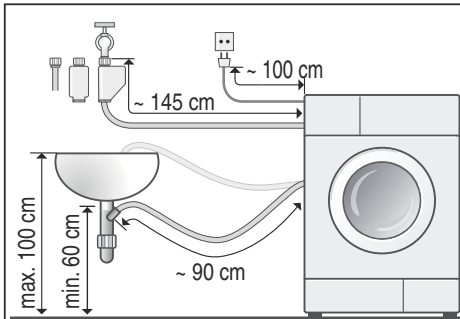

Aansluiting aan de rechterkant

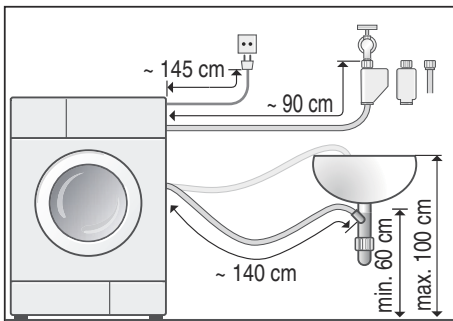

Tip:

Bij de vakhandel/servicedienst de volgende onderdelen verkrijgbaar:

- een verlenging voor de Aquastop-resp. koudwater toevoerslang (ca. 2,50 m); bestelnr. WMZ2380, WZ10130, Z7070X0
- een langere toevoerslang (ca. 2,20 m) voor model Standaard; artikelnr. voor Servicedienst: 00353925

Wateraansluiting

⚠ Waarschuwing Levensgevaar!

Bij contact met onderdelen die onder spanning staan bestaat het risico van een elektrische schok.

Aquastop-veiligheidssysteem niet in water dompelen (bevat een elektrisch ventiel).

⚠ Attentie! Waterschade

De aansluitingen van de watertoevoeren waterafvoerslang staan onder hoge waterdruk. Om lekkage of waterschade te voorkomen dient u zich absoluut te houden aan de aanwijzingen in dit hoofdstuk.

Let bij het aansluiten op het volgende

Aanwijzingen

- Naast de hier vermelde aanwijzingen kunnen speciale voorschriften van het waterleiding- en energiebedrijf in uw regio van toepassing zijn.
- Gebruik voor de wasmachine alleen koud leidingwater.
- Sluit de wasmachine niet aan op de mengkraan van een drukloos heetwatertoestel.
- Gebruik uitsluitend de meegeleverde of bij een geautoriseerde vakhandelaar gekochte toevoerslang, geen gebruikt exemplaar.
- In geval van twijfel door een vakkundige monteur laten aansluiten.

Watertoevoer

Aanwijzingen

- De watertoevoerslang niet knikken, platdrukken, veranderen of doorsnijden (de sterkte is niet meer gegarandeerd).
- Draai de schroefkoppelingen slechts handvast aan. Worden ze te stevig met een stuk gereedschap (tang) vastgedraaid, dan kunnen de schroefdraden beschadigd raken.

Optimale waterdruk in de waterleiding minimaal 100 kPa (1 bar)

maximaal 1000 kPa (10 bar)

- Uit de geopende kraan stroomt tenminste 8 liter water per minuut.
- Bij hogere waterdruk een drukreducerendventiel inbouwen.

Aansluiting

Sluit de watertoevoerslang aan op de waterkraan ($\frac{3}{4}$ " = 26,4 mm) en het apparaat (bij modellen met AquaStop niet nodig, vast geïnstalleerd):

- Model: **Standaard**

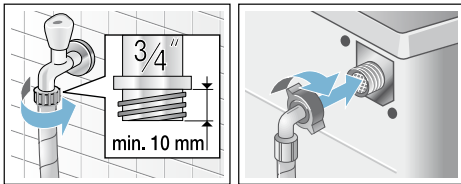

- Model: **Aqua-Secure**

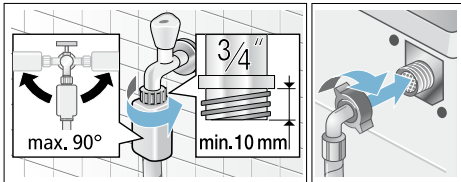

- Model: **Aqua-Stop**

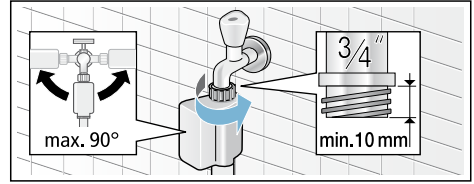

Kraan voorzichtig opendraaien en daarbij de aansluitingen op dichtheid controleren.

Aanwijzing: De schroefkoppeling staat onder druk van de waterleiding.

Waterafvoer

Attentie! Waterschade

Wanneer de afvoerslang door de hoge druk van het water tijdens het afpompen uit de wastafel of van de aansluiting glijdt, kan het wegstromende water schade veroorzaken.

Borg de afvoerslang zodanig dat deze er niet uit kan schieten.

Aanwijzingen

- De waterafvoerslang niet knikken of in de lengte uitrekken.
- Hoogteverschil tussen opstelvlak en afvoer: min 60 cm - max 100 cm

U kunt de waterafvoerslang als volgt leggen:

- **Afvoer in een wastafel**

Waarschuwing Risico van verbranding!

Bij het wassen met hoge temperaturen kunnen er bij aanraking met heet zeepsop, bijv. wanneer het naar een wastafel wordt gepompt, brandwonden ontstaan. Kom niet met uw handen in het hete zeepsop.

Attentie!**Beschadiging van het apparaat/
textiel**

Wanneer het uiteinde van de afvoerslang in het weggepompte water komt, kan het water in het apparaat worden teruggezogen en het apparaat / textiel beschadigd raken.

Let erop dat:

- de stop van de wastafel de afvoer niet afsluit.
- het uiteinde van de afvoerslang niet in het weggepompte water is gedompeld.
- het water snel genoeg wegstroomt.

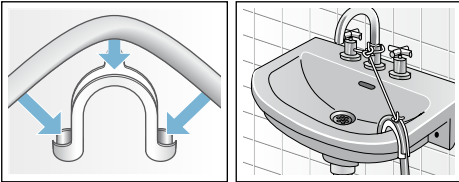
■ **Afvoer in een sifon**

De aansluiting moet met een slangklem, \varnothing 24-40 mm (ijzerhandel of bouwmarkt) worden geborgd.

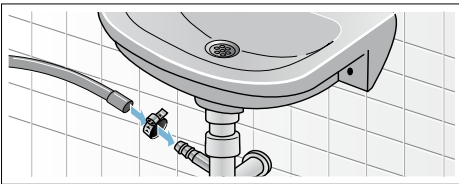
**Stellen**

Stel het apparaat horizontaal m.b.v. een waterpas.

Sterke geluidsoverontwikkeling, vibraties en „lopen“ kunnen het gevolg zijn van het niet correct stellen van het apparaat!

1. Contraoeren met een steeksleutel losdraaien met de wijzers van de klok mee.
2. De stand van de wasmachine met een waterpas controleren, eventueel corrigeren. De hoogte veranderen door aan het voetje van het apparaat te draaien. Alle vier de voetjes moeten stevig op de grond staan.
3. Contraoer tegen de onderkant van het apparaat vastdraaien. Het voetje hierbij vasthouden en niet in de hoogte verstellen. De contraoeren van alle vier de voetjes moeten vast tegen de onderkant van het apparaat zijn geschroefd!

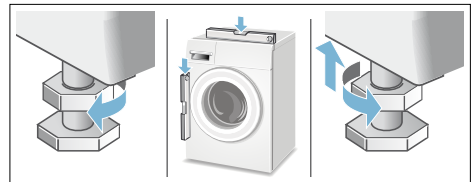
**Elektrische aansluiting****⚠ Waarschuwing
Levensgevaar!**

Bij contact met onderdelen die onder spanning staan bestaat het risico van een elektrische schok.

- De stekker nooit aanraken met natte handen.
- Trek wanneer u de machine van de stroom haalt altijd aan de stekker en niet aan het snoer, omdat dit beschadigd kan raken.
- Nooit de stekker uit het stopcontact trekken tijdens het gebruik.

Houd u aan de volgende instructies en zorg ervoor dat:

Aanwijzingen

- De netspanning en aangegeven spanning op de wasmachine (typeplaatje) met elkaar overeenstemmen.
De aansluitwaarde en de vereiste zekering staan vermeld op het typeplaatje.
- De aansluiting van de wasmachine uitsluitend plaats vindt op wisselstroom, via een volgens de voorschriften geïnstalleerd stopcontact met randaarde.
- De stekker overeenkomt met het stopcontact.
- De doorsnede van de elektrische kabel groot genoeg is.
- Het aardingsstelsel volgens voorschrift is geïnstalleerd.
- Vervanging van de aansluitkabel (indien nodig) alleen plaatsvindt door een vakkundig monteur. Een nieuwe kabel is bij de Servicedienst tegen meerprijs verkrijgbaar.
- Er geen meervoudige stekkers/ contactdozen of verlengkabels worden gebruikt.
- Bij gebruik van een aardlekschakelaar alleen een type met dit symbool  wordt gebruikt. Alleen dit symbool garandeert dat aan de momenteel geldende voorschriften is voldaan.
- De stekker altijd bereikbaar is.
- Aansluitkabel niet knikken, afklemmen, wijzigen, doorsnijden of met warmtebronnen in aanraking laten komen.

Voor de eerste keer wassen

De wasmachine is voor het verlaten van de fabriek grondig getest. Om eventuele restjes water van het testen te verwijderen, de wasautomaat de eerste keer **zonder** wasgoed laten draaien.

Aanwijzingen

- De wasmachine **moet deskundig worden opgesteld en aangesloten zijn** (vanaf → Blz. 26).
 - Neem een beschadigde wasautomaat nooit in gebruik. Neem contact op met de servicedienst. → Blz. 25
1. Wasmachine controleren.
 2. Stekker in wandcontactdoos doen.
 3. Kraan opendraaien.
 4. Apparaat inschakelen.
 5. Vuldeur sluiten (trommel niet vullen met wasgoed!).
 6. Programma **Katoen 90 °C** kiezen.
 7. Wasmiddellade openen.
 8. Ca. 1 liter water in compartiment **II** gieten.
 9. Wasmiddel volgens de aanwijzingen van de fabrikant voor lichte vervuild wasgoed in compartiment **II** doen.
Aanwijzing: Ter voorkoming van schuimvorming slechts de helft van de aanbevolen hoeveelheid wasmiddel gebruiken. Gebruik geen wol- of fijnwasmiddel.
 10. Wasmiddellade sluiten.
 11. **Starttoets** kiezen.
 12. Aan het einde van het programma apparaat uitschakelen.
- Uw wasmachine is nu gebruiksklaar.**

Transport

bijv. in geval van een verhuizing

Vorbereidende werkzaamheden:

1. Draai de kraan dicht.
2. Verlaag de waterdruk in de toevoerslang.
3. Tap het resterende wassop af.
4. Koppel de wasmachine los van de netspanning.
5. Verwijder de slangen.

Installeren van de transportvergrendelingen:

1. Verwijder de afdekkingen en bewaar deze op een veilige plek. Gebruik indien nodig een schroevendraaier.

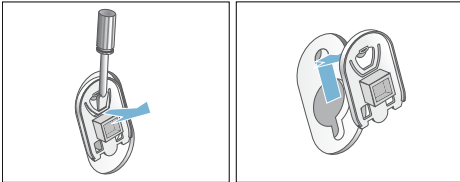

2. Plaats de vier manchetten. Klem de voedingskabel goed in de houders. Plaats de schroeven en draai ze vast.

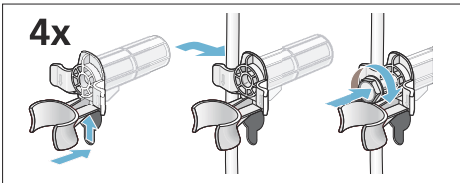

Vóór het opnieuw inschakelen van het apparaat:

Aanwijzingen

- De transportvergrendelingen **moeten** worden verwijderd.
- Om te voorkomen dat ongebruikt wasmiddel direct in de afvoer stroomt bij de volgende wasbeurt: giet ca. 1 liter water in compartiment **II** en start het **Afpompen** programma.



A series of horizontal lines for writing. The first line is a single solid line starting from the left margin. The following lines are part of a set of four-line handwriting guides, where each set consists of a solid top line, a dashed midline, a solid baseline, and a solid descender line. There are ten such sets of four-line guides down the page.



Aqua-Stop-garantie

Alleen voor apparaten met Aqua-Stop

Als aanvulling op de garantieregeling wordt u schadeloos gesteld als aan onderstaande voorwaarden wordt voldaan:

1. Als door een fout in het Aqua-Stop-systeem waterschade wordt veroorzaakt, dan vergoeden wij de schade van particuliere gebruikers.
2. De aansprakelijkheidsgarantie geldt voor de levensduur van het apparaat.
3. Voorwaarde voor aanspraak op garantie is dat het apparaat met Aqua-Stop vakkundig en overeenkomstig ons installatievoorschrift is opgesteld en aangesloten; hiertoe behoort ook de vakkundige verlenging van de Aqua-Stop (origineel toebehoren).

Onze garantie heeft geen betrekking op defecte toevoerleidingen of armaturen tot aan de Aquastop-aansluiting op de kraan.

4. Tijdens het gebruik van een apparaat met Aqua-Stop hoeft u er in principe niet bij te blijven resp. na het gebruik om veiligheidsredenen de kraan dicht te draaien.

Alleen bij langere afwezigheid, bijvoorbeeld als u een paar weken op vakantie gaat, moet de kraan worden dichtgedraaid.



Verzoek om reparatie en advies bij storingen

NL 088 424 4010

B 070 222 141

De contactgegevens in alle landen vindt u in de bijgesloten lijst met Servicedienstadressen.

Robert Bosch Hausgeräte GmbH
Carl-Wery-Straße 34
81739 München, GERMANY



9001090096 (9507)