



Register your new Bosch now:
www.bosch-home.com/welcome



Wasmachine
WAT ...



BOSCH

nl Gebruiksaanwijzing en plaatsingshandleiding

Uw nieuwe wasmachine

U hebt gekozen voor een premium wasmachine van het merk Bosch.

Neem a.u.b. een paar minuten de tijd om dit te lezen en zo de voordelen van uw wasmachine te leren kennen.

Om aan de hoge kwaliteitsstandaard van het merk Bosch te voldoen, is de werking en de onberispelijke toestand van elke wasmachine die onze fabriek verlaat, zorgvuldig getest.

Verdere informatie over onze producten, toebehoren, reserveonderdelen en Service onder www.bosch-home.com of neem contact op met onze Servicedienst.

Waar de gebruiksaanwijzing/ installatievoorschrift verschillende modellen beschrijft, wordt op de desbetreffende punten op de verschillen gewezen.



De wasmachine pas na het lezen van de gebruiksaanwijzing en installatievoorschrift in gebruik nemen!

Weergaveregels

Waarschuwing!

Deze combinatie van symbool en signaalwoord wijst op een mogelijke gevaarlijke situatie. Niet aanhouden kan de dood of ernstig letsel tot gevolg hebben.

Attentie!

Dit signaalwoord wijst op een mogelijk gevaarlijke situatie. Niet aanhouden kan materiële schade of schade aan het milieu tot gevolg hebben.

Aanwijzing/tip

Aanwijzingen voor optimaal gebruik van het apparaat / nuttige informatie.

1. 2. 3. / a) b) c)

Handelingsstappen worden voorafgegaan door getallen of letters.

■ / -

Opsommingen worden door een vakje of een schuine streep voorafgegaan.

Inhoudsopgave

	Correct gebruik van het apparaat	
	4	
	Veiligheidsvoorschriften	5
	Elektrische veiligheid	5
	Kans op letsel	5
	Veiligheid voor kinderen	5
	Miliebescherming	7
	Verpakking/Oude apparaat	7
	Besparingstips	7
	Apparaat leren kennen	8
	Wasmachine	8
	Bedieningselementen	9
	Wasgoed	11
	Wasgoed voorbereiden	11
	Wasgoed sorteren	11
	Stijven	12
	Verven/Ontkleuren	12
	Inweken	12
	Wasmiddel	12
	Juiste wasmiddelkeuze	12
	Energie en wasmiddel besparen	13
	Programmavoorinstellingen	13
	Temperatuur	13
	Centrifuge-toerental	13
	Klaar in-tijd	13
	i-DOS-Instellingen	14
	Memory Programma	14
	Extra programma-instellingen	15
	SpeedPerfect	15
	EcoPerfect	15
	Anti-kreuk	15
	Water&Spoelen+	15
	Voorwas	15
	Apparaat bedienen	16
	Wasmachine voorbereiden	16
	Apparaat inschakelen / programma kiezen	16
	Programma-voorinstellingen wijzigen	16
	Extra programma-instellingen kiezen	16
	Wasgoed in de trommel doen	17
	Was- en verzorgingsmiddel doseren en bijvullen	17
	Starten van het programma	17
	Kinderbeveiliging/ Blokkering van de bediening	18
	Wasgoed bijvullen	18
	Programma wijzigen	18
	Progr. annuleren	18
	Programma-einde	18
	Wasgoed uitnemen / apparaat uitschakelen	19
	Intelligent doseersysteem	19
	Intelligent doseringssysteem in de wasmiddellade	19
	Inbedrijfstelling/doseerreservoir vullen	19
	In het dagelijkse gebruik	20
	Basisinstellingen	21
	handmatige dosering	22
	Apparaatinstellingen	23
	Instelmodus activeren	23
	Signaalvolume wijzigen	23
	Helderheid van het touch-display wijzigen	23
	Herinneringsfunctie voor trommelverzorging in-/uitschakelen	24
	Instelmodus afsluiten	24
	Sensoren	24
	Beladingsautomaat	24
	Onbalans-controlesysteem	24
	VoltCheck	24
	Reinigen en onderhouden	24
	Buitenkant van het apparaat/ Bedieningspaneel	25
	Wastrommel	25
	Ontkalken	25

i-DOS-Wasmiddellade en hun behuizing 25
Afvoerpomp verstopt, noodlediging . 27
Afvoerslang aan de sifon verstopt . . 27
Zeef in de watertoevoer verstopt. . . 28

 **Storingen, wat te doen? 28**

Noodontgrendeling 28
Aanwijzingen op het display 29
Wat te doen bij storingen? 30

 **Klantenservice 33**

 **Technische gegevens 33**

 **Plaatsen en aansluiten 34**

Inhoud van de verpakking 34
Veiligheidsvoorschriften 34
De juiste plaats 35
Plaatsing op een verhoging of op een houten vloer. 35
Opstellen op een verhoging met lade35
Onder-/inbouw van het apparaat in een rij keukenmeubelen 35
Transportbeveiligingen verwijderen.. 35
Lengte van de slang en aansluitkabel36
Watertoevoer 36
Waterafvoer 37
Stellen 38
Elektrische aansluiting 38
Vóór de eerste was 39
Transporteren 40

 **Aquastop-garantie 40**

 **Correct gebruik van het apparaat**

- Uitsluitend voor privégebruik in het huishouden en de huiselijke omgeving.
- De wasmachine is geschikt voor textiel dat in de machine en voor wol die in zeepsop, met de hand, gewassen mag worden.
- Voor gebruik met koud leidingwater en in de handel verkrijgbare wasmiddelen die geschikt zijn voor de wasmachine.
- Neem bij de dosering van alle was-, hulp-, verzorgings- en reinigingsmiddelen beslist de aanwijzingen van de fabrikant in acht.
- De wasmachine kan worden bediend door kinderen vanaf 8 jaar, door personen met fysieke, sensorische of psychische beperkingen of door personen met gebrekkige ervaring of kennis, indien deze **onder toezicht staan** of door een verantwoordelijke persoon **zijn geïnstrueerd**.
Kinderen mogen zonder toezicht geen reinigings- of onderhoudswerkzaamheden uitvoeren.
- Houd kinderen onder de 3 jaar uit de buurt van de wasmachine.
- Dit apparaat is bestemd voor gebruik tot op hoogten van maximaal 4.000 meter boven zeeniveau.
- Houd huisdieren uit de buurt van de wasmachine.

Voordat u het apparaat in gebruik neemt: lees de gebruiksaanwijzing, het installatievoorschrift en alle andere met de wasmachine meegeleverde informatie en handel overeenkomstig. Bewaar alle gegevens voor later gebruik.

Veiligheidsvoorschriften **n**

Elektrische veiligheid

Waarschuwing **Levensgevaar!**

Bij contact met onderdelen die onder spanning staan bestaat het risico van een elektrische schok.

- De stekker nooit aanraken met natte handen.
- Trek wanneer u de machine van de stroom haalt altijd aan de stekker en niet aan het snoer, omdat dit beschadigd kan raken.

Kans op letsel

Waarschuwing **Risico van letsel!**

- Wanneer de wasmachine wordt opgetild aan uitstekende onderdelen (bijv. de vuldeur), kunnen deze onderdelen afbreken en letsel veroorzaken. De wasmachine niet optillen aan uitstekende onderdelen.
- Wanneer iemand op de wasmachine gaat staan, kan het werkblad breken en letsel veroorzaken. Niet op de wasmachine gaan staan.

- Bij het leunen/steunen op de geopende vuldeur kan de wasmachine kantelen en letsel veroorzaken. Leun niet op de geopende vuldeur.
- Wanneer u met uw handen in de draaiende trommel komt, kunnen deze letsel oplopen. Niet met uw handen in de draaiende trommel komen. Wacht tot de trommel niet meer draait.

Waarschuwing **Risico van verbranding!**

Bij het wassen met hoge temperaturen kunnen er bij aanraking met heet zeepsop, bijv. wanneer er heet zeepsop in een wastafel wordt gepompt, brandwonden ontstaan. Kom niet met uw handen in het hete zeepsop.

Veiligheid voor kinderen

Waarschuwing **Levensgevaar!**

- Kinderen kunnen bij het spelen met de wasmachine in levensgevaarlijke situaties raken of letsel oplopen.
 - Kinderen nooit zonder toezicht bij de wasmachine laten!
 - Kinderen niet met de wasmachine laten spelen!
- Kinderen kunnen zichzelf opsluiten in apparaten en in levensgevaar komen. Bij afgedankte apparaten:

- de stekker uit het stopcontact halen.
- aansluitkabel doorknippen en samen met de stekker verwijderen.
- het slot van de vuldeur onklaar maken.

 **Waarschuwing**
Kans op stikken!

Kinderen kunnen zich bij het spelen in verpakkingen/folie en verpakkingsdelen wikkelen of deze over hun hoofd trekken en stikken.

Houd verpakkingen, folie en verpakkingsdelen uit de buurt van kinderen.

 **Waarschuwing**
Kans op vergiftiging!

Was- en verzorgingsmiddelen kunnen bij inname tot vergiftigingen leiden. Bewaar was- en wasverzorgingsmiddelen buiten bereik van kinderen.

 **Waarschuwing**
Oog-/huidirritaties!

Contact met was- en verzorgingsmiddelen kan leiden tot oog-/huidirritaties. Bewaar was- en wasverzorgingsmiddelen buiten bereik van kinderen.

 **Waarschuwing**
Risico van letsel!

Bij het wassen op hoge temperaturen wordt het glas van de vuldeur heet. Voorkom dat kinderen de hete vuldeur aanraken.

Mileubescherming

Verpakking/Oude apparaat



De verpakking milieuvriendelijk afvoeren.

Dit apparaat is overeenkomstig de Europese richtlijn 2012/19/EG voor afgedankte elektrische en elektronische apparaten van toepassing (waste electrical and electronic equipment – WEEE) gemarkeerd.

Deze richtlijn vormt voor de gehele EU een kader voor de terugname en recycling van oude apparaten.

Besparingstips

- Maximale hoeveelheid wasgoed bij het betreffende programma gebruiken.
Programma-overzicht → bijblad over gebruikershandleiding en installatievoorschrift
- Normaal verontreinigd wasgoed wassen zonder voorwas.
- U kunt bij licht en normaal verontreinigde was besparen op energie en wasmiddel. → *B/z. 13*
- De dosering van het wasmiddel met het **intelligente doseersysteem** (i-DOS) helpt wasmiddel en water te besparen.
- Zie de textiellabels voor de keuze van de temperatuur. De temperatuur in de machine kan hiervan afwijken om een optimale combinatie van energiebesparing en wasresultaat te waarborgen.
- **Opmerking over het energie- en waterverbruik:**
De indicaties geven informatie over de relatieve hoogte van het energie resp. waterverbruik in de gekozen programma's.

Hoe meer indicatiesegmenten zichtbaar zijn, des te hoger is het betreffende verbruik.
Zo kunt u de verbruiken in de programma's bij de kiezen van verschillende programma-instellingen vergelijken en eventueel kiezen voor een energie- resp. waterbesparende programma-instelling.



-  Energieverbruik
-  Waterverbruik

- **Energiezuinige modus:** de verlichting van het Touch-Display dooft na enkele minuten, Toets  knippert.
Voor het activeren van de verlichting op het Touch-Display tippen.
De energiebesparings-modus wordt niet geactiveerd, wanneer er een programma loopt.
- **Automatisch uitschakelen** (alleen voor Programmastart resp. na programma-einde) wanneer het apparaat langere tijd niet bediend wordt, schakelt het zich automatisch uit om energie te besparen. Om het apparaat weer in te schakelen weer op de hoofdschakelaar drukken.
- Als het wasgoed aansluitend in de wasdroger wordt gedroogd: centrifuge-toerental kiezen volgens de gebruiksaanwijzing bij de droogautomaat.

Apparaat leren kennen

Wasmachine

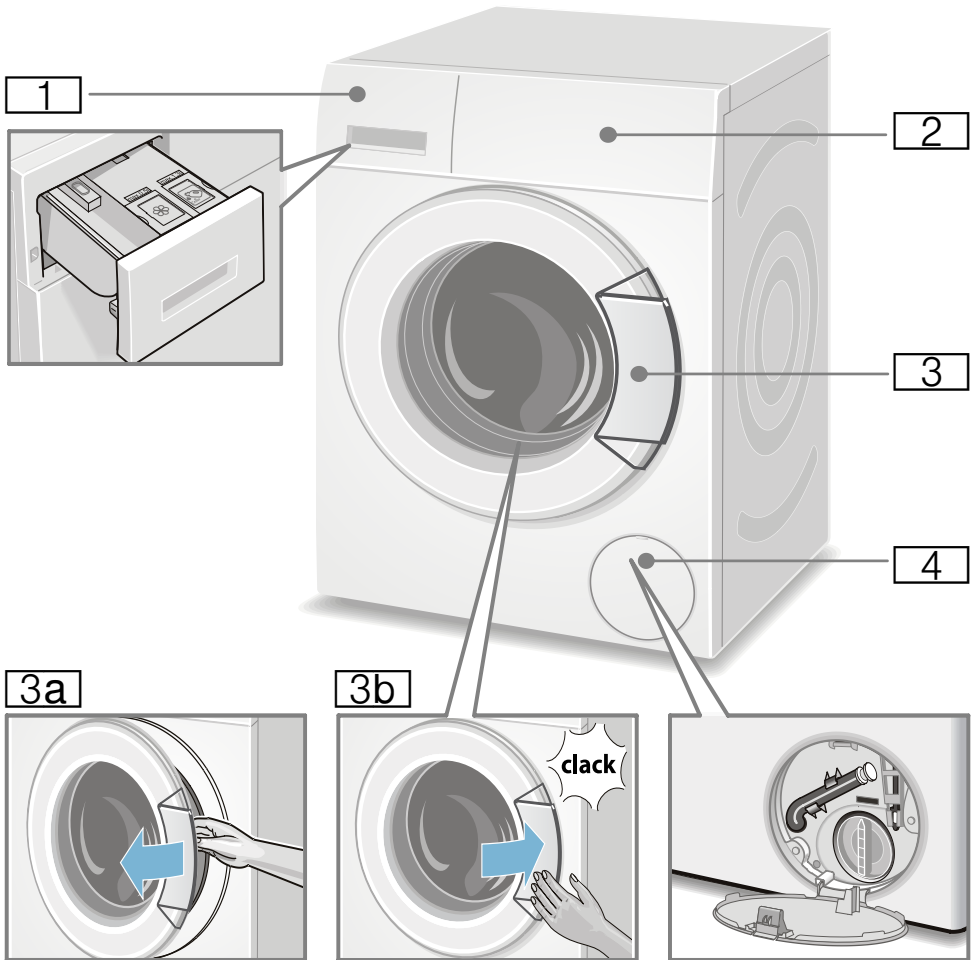

- 1** Wasmiddellade → Blz. 17
- 2** Bedieningselementen
- 3** Vuldeur met greep
- 3a** Vuldeur openen
- 3b** Vuldeur sluiten
- 4** Service-klep

Bedieningselementen

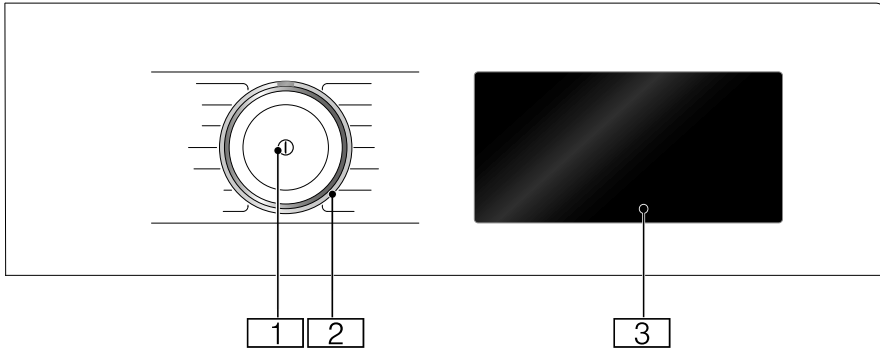







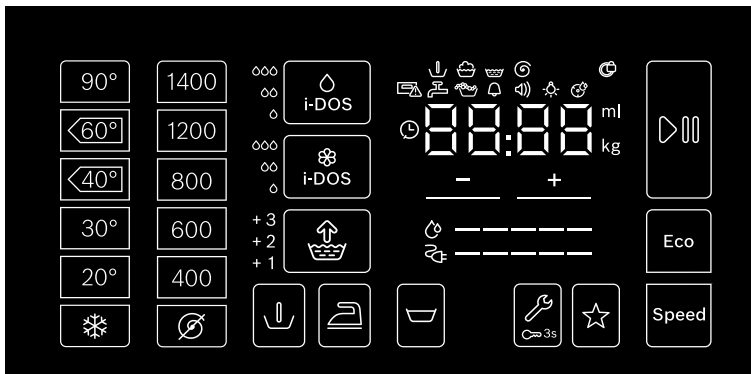

- 1 Hoofdschakelaar**
Met de toets ① schakelt u het apparaat aan en uit.
- 2 Programmakiezer**
De programmakiezer kunt u in beide richtingen (links en rechts) draaien.

- 3 Touch-display**
Hier worden voor u de programma-informatie en selectiemogelijkheden voor instellingen getoond en kunt u de instellingen door aanraken van de omrande of onderstreepte zones selecteren.

Inhoud van het Touch-Display

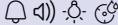

Display- en bedieningsvelden	Display voor instelwaarden	Instelling
90°, 60° ◀, 40° ◀◀, 30°, 20°, ❄		Temperatuur in °C; ❄ = koud
1400*, 1200, 800, 600, 400, ⌚		Centrifuge-toerental; ⌚ = zonder centrifugeren
* maximale centrifuge-toerental afhankelijk van het apparaat		

Display- en bedieningsvelden	Display voor instelwaarden	Instelling
i-Dos 	°, ∞, ∞∞, uit	Doseersterkte voor wasmiddel
i-Dos 	°, ∞, ∞∞, uit	Doseersterkte voor wasverzachter
Speed		SpeedPerfect
Eco		EcoPerfect
	+1, +2, +3, uit	Water&Spoelen+; + extra spoelbeurten
		Anti-creuk
		Voorwas
		Spoelstop = zonder centrifugeren
 3 sec		Kinderbeveiliging / blokkering van het bedieningspaneel
☆		Memory programma
		Start / Pauze
		Apparaatinstellingen: instructiesignaal, bedieningssignaal, helderheid van het Touch-Display, herinneringsfunctie voor het trommelonderhoud
+ , -	Instelwaarden wijzigen Aanwijzing: Bij meertraps instelwaarden lopen bij het aanraken en vasthouden van + , - de instelwaarden automatisch door tot de eindwaarde. Dan nog een keer aanraken en u kunt opnieuw de instelwaarde wijzigen.	

* maximale centrifugetoerental afhankelijk van het apparaat

meer indicaties	Informatie over
 -----	Energieverbruik
 -----	Waterverbruik
	Programmastatus: voorwas wassen spoelen centrifugeren
	Vuldeur vergrendeld
	Wasmiddellade open
	Waterkraan gesloten / Waterdruk te laag
	Schuim gedetecteerd
 : 	Programmaduur bijv. 1:51; Klaar in tijd bijv.  8,5 h; aanbevolen belading bijv. 8,0 kg; programmastatus bijv. Einde; basisdoserhoeveelheid bijv. 36 ml



Wasgoed

Wasgoed voorbereiden

Attentie!

Beschadiging van het apparaat/textiel

Vreemde voorwerpen (bijv. munten, paperclips, naalden, spijkers) kunnen het wasgoed, of onderdelen van de wasmachine beschadigen.

Neem daarom de volgende aanwijzingen in acht bij de voorbereiding van uw was:

- Zakken leegmaken.

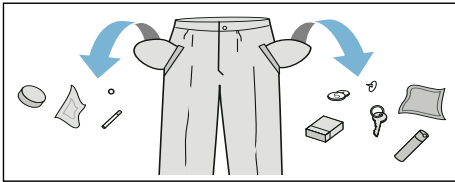

- Metalen voorwerpen (zoals paperclips) verwijderen.
- Tere weefsels wassen in een wasnet/zak (panty's, beugel-BH's).
- Ritssluitingen sluiten, overtrekken dichtknopen.
- Zand uit zakken en omslagen borstelen.
- Rollertjes van vitrage verwijderen of in een apart netje / aparte zak doen.

Wasgoed sorteren

Houdt u bij het sorteren van het wasgoed aan de aanwijzingen voor de verzorging en aan de opgaven van de producent, zoals aangegeven op de waslabels:

- soort weefsel/vezels
- kleur

Aanwijzing: Wasgoed kan verkleuren of niet goed schoon worden. Witte en bonte was dient u apart te wassen.

Nieuw bont wasgoed de eerste keer afzonderlijk wassen.

- mate van verontreiniging
Kies steeds wasgoed dat in dezelfde mate verontreinigd is. Enkele voorbeelden voor de mate van verontreiniging vindt u hier → *Blz. 13*.

- **licht:** niet voorwassen, eventueel instelling **Speed** kiezen

- **normaal**

- **sterk:** minder wasgoed in de wasautomaat doen, programma met voorwas kiezen

- **vlekken:** vlekken zolang ze nog 'vers' zijn, verwijderen/voorbehandelen. Eerst met een sopje afdeppen/niet inwrijven. Wasgoed hierna wassen met een geschikt programma.

Hardnekkige/ingedroogde vlekken verdwijnen pas na meerdere keren wassen.

- Symbolen op de verzorgingslabels

Aanwijzing: Getallen in de symbolen verwijzen naar de maximaal in te stellen temperatuur van de wasautomaat.

Geschikt voor normaal wasproces,

bijv. programma Katoen

Voorzichtig wasproces nodig, bijv. programma Kreukherstellend

Bijzonder voorzichtig wasprogramma nodig, bijv. programma Fijn/Zijde

Geschikt voor handwas, bijv. programma Wol

Was niet in de wasautomaat wassen.

Stijven

Aanwijzing: Het wasgoed mag niet met wasverzachter gespoeld zijn.



1. Apparaat inschakelen.
2. Programma **Spoelen** kiezen.
3. Vloeibaar stijfsel volgens opgave van de fabrikant handmatig in het linker compartiment (eventueel eerst reinigen) doseren.
4. Raak bedieningspaneel  aan.

Verven/Ontkleuren

Verf uitsluitend hoeveelheden die in het huishouden gebruikelijk zijn. Zout kan roestvrijstaal aantasten! Neem de instructies van de producent van de verf in acht!

Wasgoed **niet** in de machine ontkleuren!

Inweken

1. Apparaat inschakelen.
2. Programma **Katoen 30 °C** kiezen.
3. Wasmiddel met i-DOS doseren of volgens instructies van de fabrikant in het linker compartiment doseren.
4. Raak bedieningspaneel  aan. Het programma start.
5. Na ca. 10 minuten  tippen, om het programma te stoppen.
6. Na gewenste inweektijd opnieuw  aanraken, wanneer het programma hervat moet worden of programma wijzigen.

Aanwijzingen

- Wasgoed van dezelfde kleur in de trommel doen.
- Geen extra wasmiddel nodig, het inweeksop wordt ook gebruikt voor het wassen.



Wasmiddel

Juiste wasmiddelkeuze

Voor de juiste wasmiddelkeuze, temperatuur en behandeling van het wasgoed is het waslabel doorslaggevend. → zie ook www.sartex.ch

Op de website www.cleanright.eu vindt u veel aanvullende informatie over was-, verzorgings- en reinigingsmiddelen voor huishoudelijk gebruik.

- **Totaal wasmiddel met optische witmakers**
geschikt voor kookbestendige witte was van linnen of katoen
Programma: Katoen / koud - max. 90 °C
- **Bontwasmiddel zonder bleekmiddel en optische witmakers**
geschikt voor bonte was van linnen of katoen
Programma: Katoen / koud - max. 60 °C
- **Bonte-/fijnwasmiddel zonder optisch witmiddel**
geschikt voor bonte was van kreukherstellende vezels, synthetische materialen
Programma: Kreukherstellend / koud - max. 60 °C
- **Fijnwasmiddel**
geschikt voor kwetsbaar, fijn textiel, zijde of viscose
Programma: Fijn/Zijde / koud - max. 40 °C
- **Wolwasmiddel**
geschikt voor wol
Programma: Wol / koud - max. 40 °C

Energie en wasmiddel besparen

U kunt bij licht en normaal verontreinigde was besparen op energie (lagere wastemperatuur) en wasmiddel:

Besparen	Mate van verontreiniging / Aanwijzing
 <p>Lagere temperatuur en minder wasmiddel volgens doseeradvies</p>	<p>licht Geen verontreiniging of vlekken zichtbaar. Kledingstukken hebben lichaamsgeur aangenaam, bijv.:</p> <ul style="list-style-type: none"> ■ lichte zomer-/sportkleding (enkele uren gedragen) ■ T-shirts, overhemden, blouses, (max. 1 dag gedragen) ■ Beddengoed en handdoeken van gasten (1 dag gebruikt)
	<p>normaal Verontreiniging zichtbaar / of een paar lichte vlekken herkenbaar, bijv.:</p> <ul style="list-style-type: none"> ■ T-shirts, overhemden, blouses, (bezweet, meerdere malen gedragen) ■ Handdoeken, beddengoed (max. 1 week gebruikt)
	<p>sterk Verontreiniging en/of vlekken duidelijk zichtbaar, bijv. theedoeken, babywas, werkkleding</p>
<p>Temperatuur volgens het waslabel en wasmiddelhoeveelheid volgens doseeradvies / sterk verontreinigd</p>	

Aanwijzing: Bij dosering van alle was- / hulp-/verzorgings- en reinigingsmiddelen moet u absoluut de aanwijzingen van de fabrikant en de overige aanwijzingen in acht nemen.
→ Blz. 17



Programmavoorinstellingen

De programma-voorinstellingen worden na keuze van het programma op het Touch-Display weergegeven en kunnen worden gewijzigd.

Een overzicht van alle mogelijke programma-instellingen vindt u op het extra blad bij de gebruiksaanwijzing en plaatsingshandleiding.

Temperatuur

Voor en tijdens het programma kunt u afhankelijk van de programmavoortgang de ingestelde temperatuur wijzigen.

De maximaal in te stellen temperatuur hangt af van het gekozen programma.

Centrifuge-toerental

Voor en tijdens het programma kunt u afhankelijk van de programmavoortgang het centrifuge-toerental (in omw./min.; omwentelingen per minuut) wijzigen.

Instelling ☺ : Zonder centrifugeren, het water wordt nu afgepompt. Het wasgoed blijft nat in de trommel liggen, bijv. voor wasgoed dat niet gecentrifugeerd mag worden.

Het maximaal in te stellen toerental hangt af van het gekozen programma en het model.

Klaar in-tijd

Na de programmakeuze wordt de programmaduur weergegeven, bijv. **1:51** (in h:min (uren:minuten)).

Voor de programmastart kunt u het tijdstip van het gewenste programma-einde, in

nl Programmavoorinstellingen

stappen van 30 minuten tot maximaal 24h (h=uur) uitstellen.

Na de programmastart wordt de gekozen tijd, bijv. **8.5h** weergegeven en deze telt af totdat het wasprogramma begint. Dan wordt de programmaduur weergegeven.

Aanwijzing: De programmaduur wordt bij een lopend programma automatisch aangepast. Wijzigingen in de programma-voorinstelling resp. programma-instellingen, schuimdetectie, onbalansdetectie, de belading of verontreiniging kunnen ook tot wijzigingen in de programmaduur leiden.

Na de start van het programma, terwijl de gekozen tijd aftelt, kunt u deze als volgt wijzigen:

1. Het bedieningsveld \triangleright aanraken.
2. Door + of - aan te raken de tijd wijzigen.
3. En weer op \triangleright tippen.

Na programmastart, terwijl de programmaduur verstrijkt, kunt u indien nodig wasgoed bijvullen of uitnemen.
→ *Blz. 18*

i-DOS-Instellingen

Uw wasmachine is voorzien van een intelligent doseringssysteem voor vloeibaar wasmiddel en wasverzachter.

De wasmiddel en wasverzachterdosering vindt in de meeste programma's van uw wasautomaat automatisch plaats.

Af fabriek vooringesteld voor:

- \circ i-DOS: \circ
Wasmiddel voor licht vervuild wasgoed
- ∞ i-DOS: ∞
Wasverzachter voor normaal zacht wasgoed

i-DOS \circ voor wasmiddel

Instelwaarden voor de doseersterkte

- \circ licht:
voor licht vervuild wasgoed
 - ∞ gemiddeld:
voor normaal vervuild wasgoed
 - $\infty\infty$ sterk:
voor bijzonder sterk vervuild wasgoed resp. wasgoed met vlekken
- uit automatische dosering geselecteerd, handmatige dosering → *Blz. 22*

Voor aanvang van het wasprogramma en tijdens de voorwas (indien geselecteerd) kunt u de instellingen voor de automatische wasmiddeldosering wijzigen. Raak hiervoor het bedieningspaneel i-DOS \circ aan.

Instructies omtrent de mate van verontreiniging vindt u op → *Blz. 13*.

i-DOS ∞ voor wasverzachter

Instelwaarden voor doseersterkten

- \circ licht:
voor niet erg zacht wasgoed
 - ∞ gemiddeld:
voor normaal zacht wasgoed
 - $\infty\infty$ sterk:
voor bijzonder zacht wasgoed
- uit automatische dosering geselecteerd

Afhankelijk van de programmavoortgang kunt u de instellingen voor automatische wasverzachterdosering wijzigen. Raak hiervoor het bedieningspaneel i-DOS ∞ aan.

Memory Programma



Hier kunt u een geselecteerd programma met uw favoriete instellingen opslaan.

Voor het opslaan:

1. Apparaat inschakelen.
2. Programma selecteren.
3. Instellingen wijzigen en/of extra instellingen kiezen.
4. Op het bedieningspaneel \star tippen en ca. 3 seconden vasthouden.

Het programma is opgeslagen wanneer kortstondig alle instellingen knippen.

Om het opgeslagen programma te gebruiken tipt u na het inschakelen van de wasmachine kort op ☆.

Voor het wijzigen van het opgeslagen programma tipt u na keuze van de nieuwe instellingen weer op ☆ en houdt u deze ca. 3 seconden ingedrukt.

P+ Extra programma-instellingen

Een overzicht van alle afhankelijk van het programma te kiezen extra instellingen vindt u op het extra blad bij de gebruiksaanwijzing en plaatsingshandleiding.

SpeedPerfect

Speed

Voor het wassen in kortere tijd met vergelijkbaar wasresultaat, maar met hoger energieverbruik dan het gekozen programma zonder instelling SpeedPerfect.

Aanwijzing: De maximale belading mag niet overschreden worden.

EcoPerfect

Eco

Energiezuinig wassen door temperatuurreductie bij vergelijkbaar wasresultaat bij het gekozen programma zonder instelling EcoPerfect.

Anti-kreuk



Beperkt de kreukvorming door een speciale centrifugemethode met aansluitend lossen maken en een verlaagd centrifugetoerental.

Aanwijzing: Het restvochtgehalte van het wasgoed neemt toe.

Water&Spoelen+



Instelwaarden:

+1	+ 1 spoelbeurt
+2	+ 2 spoelbeurten
+3	+ 3 spoelbeurten
uit	Instelling gedeselecteerd

Hoger waterpeil en extra spoelcycli afhankelijk van het programma, langere programmaduur. Bijzonder bij gevoelige huid en/of voor gebieden met zeer zacht water.

Voorwas



Voor sterk verontreinigd wasgoed.

Aanwijzingen

- Bij **geselecteerde intelligente dosering** wordt het wasmiddel automatisch voor de voor- en hoofdwas gedoseerd.
- Bij sterk verontreinigd wasgoed is bij een programmakeuze met voorwas doorgaans de i-DOS-dosering **gemiddeld** voldoende.
- Bij **handmatige dosering** wasmiddel verdelen over voor- en hoofdwas. Wasmiddel voor voorwas in de trommel doen en het poederwasmiddel voor de hoofdwas in het linker compartiment.



Apparaat bedienen

Wasmachine voorbereiden

Aanwijzing: De wasmachine **moet deskundig opgesteld** en **aangesloten zijn**, vanaf → *Blz. 34*

1. Stekker in het stopcontact steken.
2. Waterkraan opendraaien.
3. Vuldeur openen.
4. Controleren of de trommel geheel leeg is. Eventueel leegmaken.

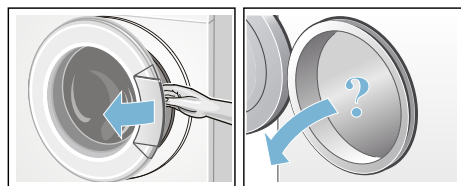

Apparaat inschakelen / programma kiezen

Toets ① indrukken. Het apparaat is ingeschakeld.

Aansluitend wordt altijd het af fabriek vooringestelde programma **Katoen** weergegeven.

De actuele instellingen en programma-informatie gaat branden met maximale helderheid ▷00 knippert.

De selecteerbare instellingen gaan branden met halve helderheid.

Aanwijzingen

- Kort knipperen van de indicatie ⚙, wijst u er op spoedig het programma **Trommelreiniging** of een ander willekeurig programma met minimaal 60 °C wastemperatuur uit te voeren.
- Wanneer de indicatie ∞ 3 sec knippert, dan is het kinderslot actief. U moet deze eerst deactiveren, voordat u instellingen gaat wijzigen, resp. het programma kunt starten.
→ *Blz. 18*

Bij apparaten met **trommelverlichting**:

Na inschakeling van het apparaat, na het openen en sluiten van de vuldeur en na de programmastart gaat de trommelverlichting aan. De verlichting gaat automatisch weer uit.

U kunt:

- dit programma gebruiken en het wasgoed er in leggen. → *Blz. 17*
- of een ander programma kiezen. Een overzicht van alle programma's vindt u op het extra blad bij de gebruiksaanwijzing en plaatsingshandleiding.
- of de programma-vooringestelding wijzigen. → *Blz. 16*
- en/of extra programma-instellingen kiezen. → *Blz. 16*

Programma-vooringesteldingen wijzigen

Voor het wijzigen van de actuele instellingen raakt u het gewenste bedieningspaneel aan, de bijbehorende indicatie schakelt naar de maximale helderheid.

De Klaar in-tijd wijzigt u door aanraken van + of -.

Aanwijzing: De i-DOS-instellingen blijven tot de volgende wijziging ook na het uitschakelen van de wasmachine behouden.

Programmavooringesteldingen → *Blz. 13*

Extra programma-instellingen kiezen

Door het kiezen van extra instellingen kunt u het wasprogramma nog beter aanpassen aan uw wasgoed.

Raak hiervoor het gewenste bedieningspaneel aan, de bijbehorende indicatie schakelt naar de maximale helderheid.

Extra programma-instellingen
→ *Blz. 15*

Wasgoed in de trommel doen

Waarschuwing **Levensgevaar!**

Wasgoed dat vóór het wassen met een reinigingsmiddel met oplosmiddel (bijv. vlekkenmiddel of wasbenzine) is behandeld, kan nadat het in de wastrommel is gedaan tot een explosie leiden.
Spoel het wasgoed van te voren grondig met de hand uit.

Aanwijzingen

- Doe grote en kleine stukken wasgoed door elkaar. Stukken wasgoed van verschillende grootte worden bij het centrifugeren beter verdeeld. Afzonderlijke stukken wasgoed kunnen tot onbalans leiden.
 - Houdt u aan de aangegeven max. belading. Overbelading vermindert het wasresultaat en bevordert kreukvorming.
1. Voorgesorteerd wasgoed uit elkaar gevouwen in de trommel doen.
 2. Let erop dat er geen wasgoed tussen vuldeur en rubberen manchets ingeklemd raakt en sluit de vuldeur.



Was- en verzorgingsmiddel doseren en bijvullen

De wasmiddel- en wasverzachterdosering vindt in de meeste programma's van uw wasmachine automatisch plaats, is in

deze programma's af fabriek vooringesteld en kan gewijzigd worden. Washulpmiddelen (bijv. ontharder, bleek of vlekkenzout) kunt u naar behoefte extra bij de intelligente dosering in het linker compartiment toevoegen.

In programma's zonder intelligente dosering of indien gewenst (dan intelligente dosering op uit zetten) het wasmiddel handmatig in het linker compartiment toevoegen.

Starten van het programma

Raak bedieningspaneel  aan.

Het programma start en de indicatie  gaat permanent branden.

De vuldeur wordt vergrendeld en de bijbehorende indicatie  brandt.

Tijdens het programma wordt de actuele programma-informatie weergegeven:

- Klaar in-tijd resp. na het begin van het wasprogramma de programmaduur
- en de indicaties voor de programmavoortgang gaan branden.
→ *Blz. 9*

Informatie over de volgende programmastappen en instellingen die tijdens het programmaverloop nog gewijzigd kunnen worden, branden met halve helderheid.

Aanwijzing: Schuimdetectie

Wanneer tevens de indicatie  brandt, dan heeft de wasmachine te veel schuim tijdens het wasprogramma herkend en vervolgens automatisch extra spoelcycli om de schuimvorming te verhelpen toegevoegd. Doseer bij de volgende wasbeurt met gelijke belading minder wasmiddel.

Wilt u het programma tegen onbedoeld wijzigen beveiligen, kies dan als volgt de kinderbeveiliging.

Kinderbeveiliging/ Blokkering van de bediening

∞ 3 sec

U kunt de wasmachine op het bedieningspaneel beveiligen tegen het per ongeluk wijzigen van de ingestelde functies.

Voor het **activeren**/deactiveren van het **kinderslot** het bedieningspaneel ∞ 3 sec aanraken en gedurende ca. 3 seconden vasthouden. Het display schakelt over naar de maximale helderheid.

Wordt bij een ingeschakeld kinderslot de programmakiezer gedraaid of een bedieningspaneel aangeraakt, kan knippert kort de weergave ∞ 3 sec en er klinkt een signaal. Het programma loopt ongewijzigd door tot het programma-einde.

Aanwijzingen

- Om het wasgoed uit te nemen aan het einde van het programma het kinderslot uitschakelen.
- Het kinderslot kan in elke toestand van het apparaat worden geactiveerd.
- De kinderbeveiliging blijft ook na het uitschakelen van het apparaat actief.
- Wordt het apparaat bij een lopend programma en geactiveerde kinderbeveiliging uitgeschakeld, dan wordt bij het weer inschakelen het programma hervat.

Wasgoed bijvullen

Na programmastart kunt u indien gewenst wasgoed bijvullen of uitnemen.

Raak hiervoor het bedieningspaneel ▷||| aan.

De indicatie knippert. De machine bevindt zich in de pauze-toestand en controleert of bijvullen mogelijk is.

Wanneer de indicatie Ⓞ dooft dan is bijvullen mogelijk. De vuldeur is dan ontgrendeld en kan geopend worden.

Raak voor het hervatten van het programma weer ▷||| aan. Het programma wordt automatisch hervat.

Aanwijzingen

- Laat bij het bijvullen de vuldeur niet langere tijd open staan - er kan water uit het wasgoed naar buiten lopen.
- Bij een hoog waterniveau, een hoge temperatuur of een draaiende trommel blijft de vuldeur om veiligheidsredenen vergrendeld en is bijvullen niet mogelijk. Instructies op het display in acht nemen.
- De beladingsindicatie is tijdens het bijvullen niet actief.

Programma wijzigen

Wanneer u per ongeluk een verkeerd programma heeft gestart, kunt u dit als volgt wijzigen:

1. Het bedieningsveld ▷||| aanraken.
2. Een ander programma kiezen.
3. En weer op ▷||| tippen. Het nieuwe programma begint van voren af aan.

Progr. annuleren

Bij programma's met hoge temperatuur:

1. Het bedieningsveld ▷||| aanraken.
2. Voor het afkoelen van het wasgoed: **Spoelen** kiezen.
3. En weer op ▷||| tippen.

Bij programma's met lage temperatuur:

1. Op ▷||| tippen.
2. **Centrifugeren/Afpompen** of **Afpompen** kiezen.
3. En weer op ▷||| tippen.

Programma-einde

Op het display brandt nu **Einde** en de indicaties ▷||| en Ⓞ zijn uit.

Aanwijzing: Knippen van de indicatie , wijst u er op spoedig het programma **Trommelreiniging** of een willekeurig ander programma met minimaal 60 °C wastemperatuur uit te voeren.

Wasgoed uitnemen / apparaat uitschakelen

1. Vuldeur openen en wasgoed eruit halen.
2. Apparaat uitschakelen.
3. Kraan dichtdraaien.

Aanwijzing: Niet nodig bij modellen met Aquastop.

Aanwijzingen

- Geen wasgoed achterlaten in de trommel. Dit kan bij de volgende wasbeurt krimpen of andere stukken verkleuren.
- Eventueel aanwezige voorwerpen uit de trommel en de rubbermanchet verwijderen – roestgevaar.
- Rubber manchet droogvegen.

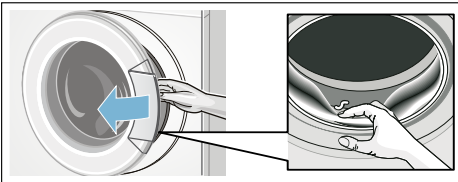

- Vuldeur en wasmiddellade open laten zodat het restwater kan opdrogen.
- Altijd wachten tot het programma is afgelopen, omdat het apparaat dan nog vergrendeld kan zijn. Vervolgens het apparaat inschakelen en wachten op de ontgrendeling.



i-DOS

Intelligent doseersysteem



Intelligent doseringssysteem in de wasmiddellade

i-DOS Intelligent doseersysteem

Uw wasmachine is voorzien van een intelligent doseringssysteem voor vloeibaar wasmiddel en wasverzachter.

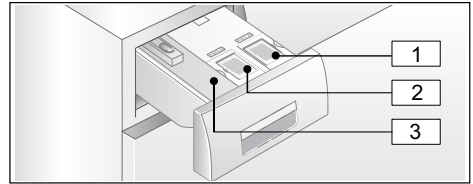
Hiervoor heeft u de beschikking over de i-DOS compartimenten  en  in de wasmiddellade.



- 1 Compartiment  (1,3 l) voor vloeibaar wasmiddel
- 2 Compartiment  (0,5 l) voor wasverzachter
- 3 Linker compartiment voor handmatige dosering → Blz. 22

Afhankelijk van het gekozen programma en instellingen worden via het i-DOS-reservoir de optimale hoeveelheden wasmiddel/ wasverzachter gedoseerd.

Inbedrijfstelling/ doseereservoir vullen



Bij de keuze van wasmiddel en wasverzorgingsmiddel de aanwijzingen van de fabrikant op de verpakking in acht nemen. Wij adviseren zelf vloeïende, vloeibare totaal-, universeel- en Colorwasmiddelen voor alle in de machine wasbare, gekleurde textiel van katoen en synthetische weefsels.

Aanwijzingen

- Alleen zelfvloeiende vloeibare producten gebruiken die voor dosering in een wasmiddellade door de fabrikant aanbevolen worden.
- Verschillende vloeibare wasmiddelen niet mengen. Het doseerreservoir geheel leegmaken en reinigen wanneer men van wasmiddel verandert (type, fabrikant, ...). → Blz. 25
- Geen oplosmiddelhoudende, bijtende of desinfecterende middelen (bijv. bleekwater) gebruiken.
- Wasmiddel en wasverzachter niet mengen.
- Geen te lang bewaarde en sterk ingedikte producten gebruiken.
- Om opdrogen te voorkomen het vuldeksel niet langere tijd open laten staan.

Doseerbakjes vullen:

De doseerreservoirs in de wasmiddellade zijn hiervoor aan de hand van overeenkomstige vuldeksels gemarkeerd.

-  Totaal-/universeel-wasmiddel
 -  Wasverzachter
1. Wasmiddellade opentrekken.
 2. Vuldeksel openen.
 3. Wasmiddel/wasverzachter bijvullen. Bakje maximaal tot de markering **max** vullen.

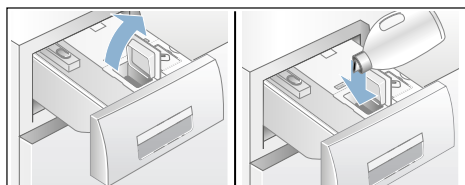

4. Vuldeksel sluiten.
5. Wasmiddellade langzaam helemaal dichtschuiven.

Bij volledig ingeschoven wasmiddellade is de indicatie  bij ingeschakeld apparaat uit.

In het dagelijkse gebruik

Indicaties:

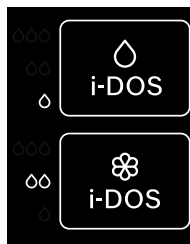



- Indicatie **brandt**, wanneer de intelligente dosering voor het reservoir is gekozen.
- De indicatie voor de instelwaarde bijv. ∞ **knippert**, wanneer bij gekozen intelligente dosering het minimale peil voor het reservoir is onderschreden.

Intelligente dosering selecteren/ deselecteren en dosering aanpassen:

De intelligente dosering van wasmiddel en wasverzachter is in alle programma's waarbij automatische dosering mogelijk is, in de fabriek gekozen.

Een overzicht van alle mogelijke programma-instellingen vindt u op het extra blad bij de gebruiksaanwijzing en plaatsingshandleiding.

De dosering voor wasmiddel  is op ° (licht verontreinigd wasgoed) en voor wasverzachter  op ∞ (normaal zacht wasgoed) vooringesteld en kan per programma individueel worden gewijzigd. → Blz. 14

Naast de intelligente dosering kunnen, indien nodig, andere wasverzorgingsmiddelen (bijv. vlekkenzout) met de hand in het linker

compartiment gedoseerd worden.
→ Blz. 22

Aanwijzing: Het kiezen (aan/uit) alsmede de steeds gekozen doseersterkte van i-DOS ☿ en i-DOS ◊ blijven per programma tot de volgende wijziging behouden, ook wanneer de wasautomaat wordt uitgeschakeld.

Wasmiddel/wasverzachter bijvullen:

Het knippen van de bijbehorende indicatie bij geselecteerde intelligente dosering geeft aan, dat het minimale niveau is onderschreden. Inhoud is nog voldoende voor ca. 3 wasbeurten.

U kunt altijd bijvullen met hetzelfde wasmiddel of dezelfde wasverzachter. Bij overstappen op een ander product/fabrikant adviseren wij de bakjes eerst schoon te maken. → Blz. 25

Eventueel de basisdosering aanpassen.

Basisinstellingen

De basisdoseerhoeveelheden zijn:

- **bij wasmiddel** - de aanbeveling van de producent voor normale verontreiniging en de lokale waterhardheid.
- **bij wasverzachter** - de aanbeveling van de producent voor gemiddelde zachtheid.

De gegevens vindt u op de verpakking van het wasmiddel of de wasverzachter of u kunt ze direct opvragen bij de fabrikant.

Gebruik een teststrookje om de waterhardheid in uw regio te bepalen of vraag de gegevens op bij uw waterleidingbedrijf.

Mijn waterhardheid:



Hier is een voorbeeld van een wasmiddeldosering op een verpakkingsetiket:

Mate van verontreiniging	licht	normaal	sterk	zeer sterk
→ Waterhardheid ↓				
zacht/gemiddeld	55 ml	75 ml	120 ml	160 ml
hard/zeer hard	75 ml	95 ml	150 ml	180 ml

De basisdoseerhoeveelheid af fabriek is regio specifiek voor ingesteld (bijv. 75 ml wasmiddel en 36 ml wasverzachter).

Stel de basisdoseerhoeveelheid wasmiddel in, overeenkomstig de aanwijzingen op de verpakking van uw wasmiddel. Houd daarbij rekening met uw waterhardheid.

De basisdoseerhoeveelheid voor wasverzachter naar wens voor de zachtheid van uw wasgoed kiezen.

De wijziging van een basisdoseerhoeveelheid heeft effect voor alle drie doseersterkten.

Aanwijzingen

- Bij sterker geconcentreerde wasmiddelen de basisdoseerhoeveelheid reduceren.

- Mocht er zich herhaaldelijk tijdens het wassen sterke schuimvorming optreden, controleer dan a.u.b. de instelling van de basisdoseerhoeveelheid en doseersterkte. Bovendien kunnen sommige vloeibare wasmiddelen tot sterke schuimvorming neigen. Wanneer de instelling van de basisdoseerhoeveelheid en doseersterkte wel juist is, dan is het aan te bevelen een ander vloeibaar wasmiddel te gebruiken.

Basisdoseerhoeveelheden wijzigen:

1. Op het betreffende i-DOS-bedieningspaneel (◊ of ⊗) tippen en gedurende ca. 3 seconden vasthouden. De vooringestelde basisdoseerhoeveelheid wordt weergegeven.
2. Door te tippen op + of – de gewenste basisdoseerhoeveelheid instellen. De instelling is zonder bevestiging actief.
3. Tip nogmaals op het betreffende i-DOS-bedieningspaneel, om naar de uitgangstoestand terug te keren.

Aanwijzing: De instellingen blijven tot de volgende wijziging behouden, ook wanneer de automaat uitgeschakeld wordt.

handmatige dosering

Bij programma's waarbij geen intelligente dosering mogelijk is, of indien men dit wenst (dan intelligente dosering op Uit zetten), wordt het wasmiddel toegevoegd via het linker wasmiddelcompartiment.

Bovendien kunnen hier (ter aanvulling op de intelligente dosering) washulpmiddelen zoals ontharder, bleekmiddel of vlekkenzout worden gedoseerd.

Waarschuwing **Oog-/huidirritaties!**

Als de wasmiddellade tijdens het gebruik wordt geopend, kan er was-/wasverzorgingsmiddel uit spetteren. Open de wasmiddellade voorzichtig. Spoel bij contact met was-/verzorgingsmiddelen goed de ogen uit, resp. de huid af. Raadpleeg bij per ongeluk innemen een arts.

Attentie!

Schade aan het apparaat

Reinigingsmiddelen en middelen voor het voorbehandelen van was (bijv. vlekkenmiddelen, voorwas-sprays,...) kunnen het oppervlak van de wasautomaat aantasten wanneer ze hiermee in aanraking komen. Breng deze middelen niet in contact met de oppervlakken van de wasautomaat. Eventueel sproeienevelresten en andere restanten/druppels direct met een vochtige doek afnemen.

Aanwijzingen

- Bij dosering van alle was-, hulp- en reinigingsmiddelen beslist de aanwijzingen van de fabrikant in acht nemen.
- Bij handmatige dosering van wasmiddel geen extra wasmiddel doseren via de intelligente dosering (de intelligente dosering op uit zetten); zo wordt overdosering en schuimvorming voorkomen
- Verdun stroperige wasverzachter en textielversteviger met water, dat voorkomt verstoppingen.

Wasmiddel doseren en toevoegen:

1. Wasmiddellade uittrekken.

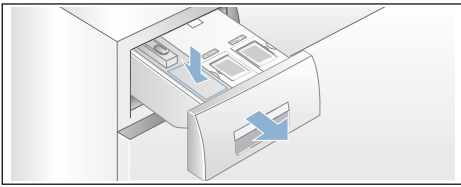

2. Doseren in het linker compartiment overeenkomstig:
 - mate van vervuiling,
 - waterhardheid (informeer bij uw waterleidingbedrijf),
 - hoeveelheid wasgoed,
 - de gegevens van de fabrikant op de verpakking.
3. Wasmiddellade sluiten.



Apparaatinstellingen

De volgende instellingen kunt u in het bedienings- en displayveld wijzigen:

- het volume van de instructiesignalen (bijv. aan programma-einde),
- het volume van de bedieningssignalen,
- de helderheid van het bedienings- en displayveld,
- de herinneringsfunctie voor trommelverzorging in-/uitschakelen.

Voor het wijzigen van de instellingen moet u eerst altijd de instelmodus activeren.

Instelmodus activeren

1. Het apparaat inschakelen. De instellingen voor het actueel gekozen programma worden weergegeven.
2. Het bedieningsveld  aanraken.

De instelmodus is geactiveerd en de indicatie voor de instructiesignalen  en het vooringestelde volume.

U kunt nu de instellingen wijzigen:

Signaalvolume wijzigen



Tip hiervoor op het bedieningspaneel  of  totdat de gewenste instelwaarde voor het volume van de **instructiesignalen** verschijnt:

Instelwaarden:

- | | |
|---|-----------|
| 0 | uit |
| 1 | Zacht |
| 2 | gemiddeld |
| 3 | Luid |
| 4 | Zeer luid |



Instelmodus afronden of:



Tip weer op . De indicatie voor de **bedieningssignalen**  en het vooringestelde volume gaan branden.

Met tippen op  of  de instelwaarde (zoals hierboven) wijzigen.

Instelmodus afronden of:

Helderheid van het touch-display wijzigen

Tip weer op . De indicaties voor de helderheid van het Touch-Displays  en de vooringestelde helderheid gaan branden.



Met tippen op  of  de instelwaarde wijzigen:

Instelwaarden:

- | | |
|---|---------------|
| 1 | minder licht |
| 2 | normaal licht |
| 3 | licht |
| 4 | zeer licht |

Instelmodus afronden of:

Herinneringsfunctie voor trommelverzorging in-/uitschakelen

Tip weer op . De indicatie voor de herinneringsfunctie voor de trommelreiniging  brandt.

Door tippen op + of - de herinneringsfunctie aan (on)- of uitschakelen (off).

Instelmodus afsluiten

Voor het beëindigen en opslaan van de instellingen:

- ca. 15 minuten wachten of
- tip nog een laatste keer op  of
- Apparaat uitschakelen. De gekozen instellingen zijn actief bij de volgende keer inschakelen.

Sensoren

Beladingsautomaat

Afhankelijk van het soort textiel en de belading past de beladingsautomaat het waterverbruik optimaal aan elk programma aan.

Onbalans-controlesysteem

Het automatische onbalans-controlesysteem herkent onbalans en zorgt door meermaals aanloopcentrifugeren voor een gelijkmatige verdeling van het wasgoed.

Bij een zeer ongunstige verdeling van het wasgoed wordt om veiligheidsredenen het toerental verlaagd of wordt er niet gecentrifugeerd.

Aanwijzing: Kleine en grote stukken wasgoed in de trommel doen.

→ Blz. 30

VoltCheck

afhankelijk van model

De dubbele punt van het Klaar in-tijd-display:

- **knippert**, wanneer er momenteel sprake is van een spanningsonderschrijding.
- **pulseert**, wanneer er tijdens het programma een spanningsonderschrijding werd gedetecteerd.



Aanwijzing:

Spanningsonderschrijdingen kunnen bijv. tot programmaverlenging en / of een niet bevredigend centrifugeerresultaat leiden.

Reinigen en onderhouden

Waarschuwing **Levensgevaar!**

Bij contact met onderdelen die onder spanning staan bestaat het risico van een elektrische schok. Schakel het apparaat uit en trek de stekker uit het stopcontact.

Waarschuwing **Kans op vergiftiging!**

Door oplosmiddelhoudende reinigingsmiddelen zoals wasbenzine kunnen giftige dampen ontstaan. Gebruik geen oplosmiddelhoudende reinigingsmiddelen.

Attentie!**Schade aan het apparaat**

Oplosmiddelhoudende reinigingsmiddelen, zoals bijv. wasbenzine, kunnen oppervlakken en onderdelen van het apparaat aantasten. Gebruik geen oplosmiddelhoudende reinigingsmiddelen.

Zo voorkomt u biofilmvorming en geuroverlast:**Aanwijzingen**

- Zorg voor een goede ventilatie van de ruimte waarin de wasautomaat is geplaatst.
- Laat de vuldeur en de wasmiddellade iets open staan wanneer de wasautomaat niet gebruikt wordt.
- Was af en toe met een **Katoen 60 °C**-programma, gebruik makend van een poederwasmiddel voor hoofdwash.

Buitenkant van het apparaat/ Bedieningspaneel

- Neem de behuizing en het bedieningspaneel af met een zachte, vochtige doek.
- Wasmiddelresten onmiddellijk verwijderen.
- Reinigen met een waterstraal verboden.

Wastrommel

Gebruik een chloorvrij reinigingsmiddel, geen staalwol.

Bij geurvorming in de wasmachine, resp. om de trommel te reinigen, het programma **Trommelreiniging 90 °C** zonder wasgoed draaien. Gebruik daarbij een poederwasmiddel.

Ontkalken

Bij een correcte dosering van het wasmiddel is ontkalken niet nodig. Indien toch: te werk gaan volgens de opgaven van de fabrikant van het ontkalkingsmiddel. Geschikte ontkalkingsmiddelen zijn verkrijgbaar via onze website of via de klantenservice. → Blz. 33

i-DOS-Wasmiddellade en hun behuizing**1. Doseerreservoir legen:**

De doseerbakjes hebben aan de voorkant openingen met uitneembare stopjes. Voor het legen van het doseerreservoir eerst de greep zoals getoond er af halen:

- a) Wasmiddellade opentrekken.

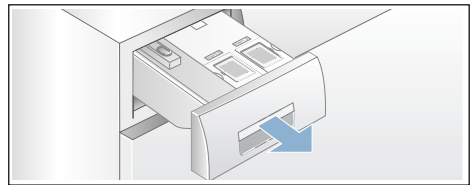

- b) Ontgrendelingshendel (A) aan de achterkant van de greep van de lade (midden onder) iets naar u toe trekken en tegelijkertijd de de ontgrendelde greep van de lade (B) naar boven trekken.

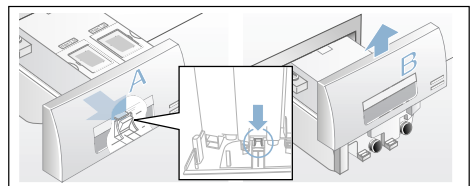

- c) Om de doseerbakjes te legen de afsluitdopjes voorzichtig eraf trekken en de inhoud in een geschikte bak laten leeglopen.

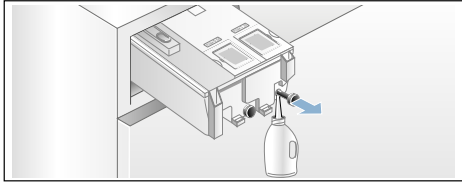

d) Afsluitdopje tot de aanslag weer erin schuiven.

2. Doseerbakjes/wasmiddellade reinigen:

De wasmiddellade kan er helemaal uitgehaald worden om de geleegde doseerbakjes te reinigen.

a) Doseerbakje legen voordat u het eruit haalt.

Aanwijzing: Greep van de lade pas na het reinigen weer erop zetten.

b) Lade opentrekken.

c) Ontgrendelingshendel indrukken en de lade er helemaal uithalen.

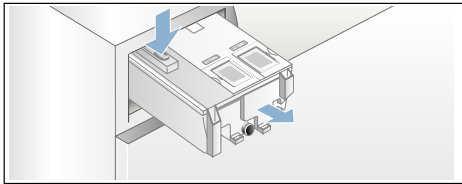

d) Deksel van de lade voorzichtig eraf halen.

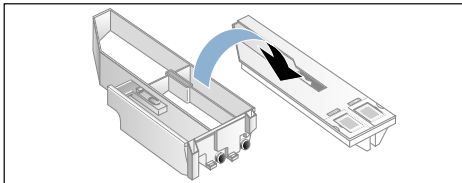

Attentie!

De wasmiddellade kan beschadigd worden!

De wasmiddellade bevat elektrische componenten. Bij contact met water kunnen deze beschadigd raken.

- Deksel niet in de afwasmachine reinigen en niet in water dompelen.

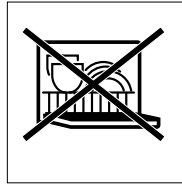

- Voorkom dat de stekker aan de achterkant van de lade in aanraking komt met vocht, wasmiddel of resten wasverzachter, buitenkanten eventueel met een zacht, vochtig doekje reinigen. Vóór het inschuiven drogen.

- e) Lade en deksel met een zacht, vochtig doekje of de handdoeche reinigen. Binnenkanten eveneens met een zacht, vochtig doekje reinigen.

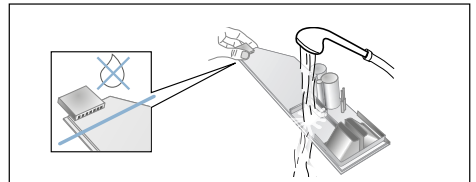

- f) Lade en deksel afdrogen en weer in elkaar zetten.
- g) Greep van de lade van boven af erop schuiven tot deze hoorbaar vast klikt.
- h) Behuizing van de wasmiddellade van binnen reinigen.
- i) Wasmiddellade helemaal erin schuiven.

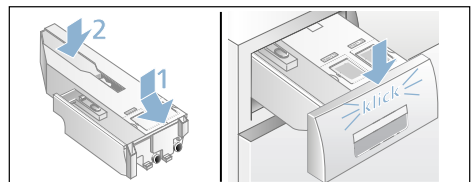

Afvoerpomp verstopt, noodleiding

Waarschuwing

Risico van verbranding!

Zeepsop wordt heet bij het wassen op hoge temperaturen. Door contact met heet zeepsop kunnen brandwonden ontstaan.

Laat het zeepsop afkoelen.

1. De waterkraan dichtdraaien, zodat er geen water meer toestroomt dat via de afvoerpomp afgevoerd moet worden.
2. Apparaat uitschakelen. Stekker uit de wandcontactdoos nemen.
3. Onderhoudsklep openen en eraf halen.

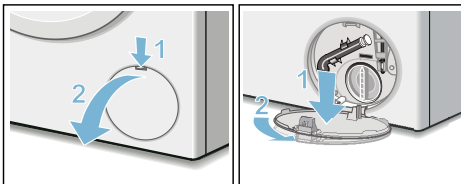

4. Aftapslang uit de houder halen. Stopje verwijderen, zeepsop in een geschikte opvangbak laten stromen. Stopje erin drukken en aftapslang in de houder plaatsen.

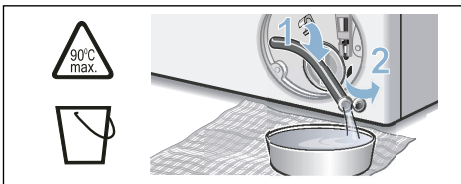

5. Pompdeksel voorzichtig losschroeven, er kan restwater uit lopen. Binnenruimte, schroefdraad van het pompdeksel en pomphuis reinigen. De waaier van de pomp moet gedraaid kunnen worden. Pompdeksel weer plaatsen en vastschroeven. De handgreep moet verticaal staan.

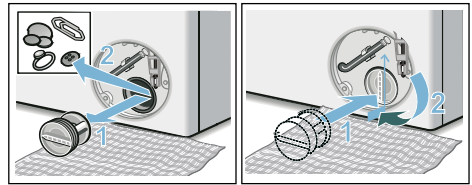

6. Serviceklep plaatsen, inklikken en sluiten.

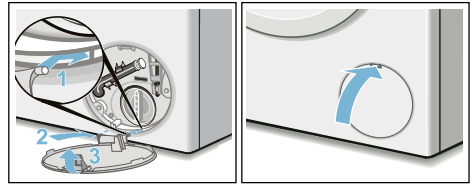

Aanwijzing: Om te voorkomen dat bij de volgende wasbeurt wasmiddel ongebruikt in de afvoer wegstroomt giet u 1 liter water in het linker compartiment en start u programma **Afpompen**.

Afvoerslang aan de sifon verstopt

1. Apparaat uitschakelen. Stekker uit de wandcontactdoos nemen.
2. Slangenkleem losmaken. Afvoerslang er voorzichtig aftrekken, er kan resterend water uit lopen.
3. Afvoerslang en aansluitstuk van de sifon schoonmaken.

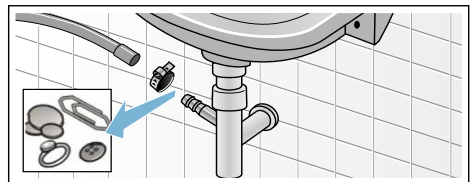

4. Afvoerslang weer erop plaatsen en de aansluiting met een slangklem vastzetten.

Zeef in de watertoevoer verstopt.

1. Waterdruk in de toevoerslang verminderen:
 - a) Kraan dichtdraaien.
 - b) Willekeurig programma kiezen (behalve Spoelen/Centrifugereren/Afpompen/Afpompen).
 - c) Programma starten en ca. 40 seconden laten lopen.
 - d) Apparaat uitschakelen.
 - e) Stekker uit het stopcontact halen.
2. Zeef reinigen:
 - a) Slang loskoppelen van de kraan. Zeef met een borsteltje reinigen.

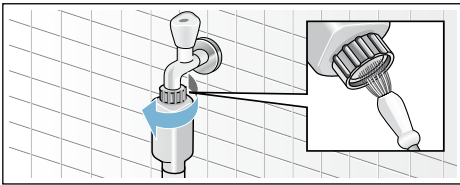

- b) Bij de modellen Standard en Aqua-Secure de zeef aan de achterkant van het apparaat reinigen:
Slang aan de achterkant van het apparaat eraf halen, Zeef met een tang eruit halen en schoonmaken.

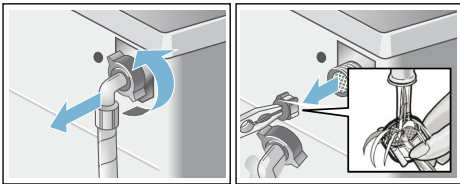

- c) Slang weer aansluiten en op dichtheid controleren.

? Storingen, wat te doen?

Noodontgrendeling

bijv. bij een stroomstoring.

Het programma wordt hervat als er weer stroom is.

Als het wasgoed toch uit de trommel gehaald moet worden, dan kan de vuldeur geopend worden zoals hierna beschreven:

⚠ Waarschuwing Risico van verbranding!

Bij het wassen met hoge temperaturen kunnen er bij aanraking met heet zeepsop en wasgoed brandwonden ontstaan.
Eventueel eerst laten afkoelen.

⚠ Waarschuwing Gevaar voor letsel!

Wanneer u met uw handen in de draaiende trommel komt, kunt u letsel oplopen.
Niet met uw handen in de draaiende trommel komen.
Wacht tot de trommel niet meer draait.

Attentie! Waterschade

Wegstromend water kan tot waterschade leiden.
De vuldeur niet openen zolang er water achter het glas te zien is.

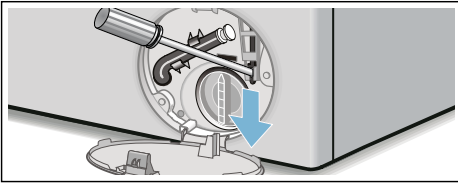

1. Apparaat uitschakelen. Stekker uit de wandcontactdoos nemen.
2. Zeepsop laten weglopen. → Blz. 27
3. Noodontgrendeling met een tang of iets dergelijks naar beneden trekken en loslaten.
Hierna kan de vuldeur geopend worden.



Aanwijzingen op het display

Indicatie	Oorzaak/Oplossing
☺ uit	De vuldeur is ontgrendeld, aan het programma-einde of in de pauze-toestand, wanneer wasgoed bijgevuld kan worden.
☺ brandt	<ul style="list-style-type: none"> ■ Tijdens het programma. Vuldeur vergrendeld. ■ in de pauze-toestand: temperatuur te hoog. Wachten tot de temperatuur is gedaald. ■ in de pauze-toestand: centrifugetoerental te hoog. Wachten tot de trommel stil staat. ■ in de pauze toestand: waterpeil te hoog. Bijvullen van wasgoed niet mogelijk. Voor het hervatten van het programma op ▷∞ tippen.
☺ knippert	<ul style="list-style-type: none"> ■ langzaam: vuldeur kan momenteel niet ver- of ontgrendeld worden. Wachtijd nodig. ■ snel: vuldeur sluiten, omdat water uit het wasgoed kan lopen.
▷∞ uit	bij programma-einde, bij geopende vuldeur
▷∞ brandt	na programmastart
▷∞ knippert	voor programmastart, in pauze-toestand
i-DOS-Instelwaarde bijv. ∞ knippert	Minimale peil in bijbehorend reservoir gedetecteerd, bijvullen. → <i>Blz. 21</i>
☹ brandt	Wasmiddellade is uitgeschoven.
☹ brandt	Waterdruk te laag kan de programmaduur verlengen.
☹ knippert	Geen watertoevoer: <ul style="list-style-type: none"> ■ Kraan helemaal opendraaien. ■ Toevoerslang geknikt/afgeklemd, ■ eventueel zeef reinigen. → <i>Blz. 28</i>
☹ 3 sec brandt	Kinderbeveiliging geactiveerd; deactiveren. → <i>Blz. 18</i>
☹ 3 sec knippert	Kinderslot geactiveerd, programmakiezer gedraaid of een op een bedieningspaneel getipt.

nl Storingen, wat te doen?







Indicatie	Oorzaak/Oplossing
 knippert	Programma Trommelreiniging 90 °C of een 60 °C-programma voor reiniging en verzorging van de trommel en interieur uitvoeren. Aanwijzingen <ul style="list-style-type: none">■ Programma zonder wasgoed draaien.■ Gebruik een poederwasmiddel of een bleekmiddelhoudend wasmiddel. Ter voorkoming van schuimvorming slechts de helft van de door de wasmiddelproducent aanbevolen hoeveelheid wasmiddel gebruiken. Gebruik geen wol- of fijnwasmiddel.■ Instructiesignaal in-/uitschakelen
 brandt	Te veel schuim herkend, extra spoelbeurten toegevoegd. Doseer bij de volgend wasbeurt met gelijke belading minder wasmiddel.
E:10 afgewisseld met -00, -10 of -20	Fout in het i-DOS-systeem. De i-DOS-functie is automatisch gedeactiveerd. De machine kan met handmatige dosering normaal worden gebruikt. Voor reparatie van het i-DOS-systeem a.u.b. contact opnemen met de Servicedienst.
E:60 afwisselend met -2b en Einde	aan het einde van het programma. Geen fout van de machine - Het onbalans controlesysteem heeft het centrifugeren vanwege een ongelijkmatige verdeling van het wasgoed afgebroken. Kleine en grote stukken wasgoed verdelen over de trommel. Eventueel wasgoed nogmaals centrifugeren.
E:35 afgewisseld met -10	Water in de bodemplaat, lekkage van het apparaat. Kraan dichtdraaien. Service-dienst inschakelen! → <i>Blz. 33</i>
E: 36 afgewisseld met -10	<ul style="list-style-type: none">■ Afvoerpomp verstopt. Afvoerpomp schoonmaken. → <i>Blz. 27</i>■ Afvoerslang/afvoerpijp verstopt. Afvoerslang bij de sifon reinigen. → <i>Blz. 27</i>
Andere indicaties	Apparaat uitschakelen, 5 seconden wachten en weer inschakelen. Verschijnt de indicatie opnieuw, schakel dan de servicedienst in. → <i>Blz. 33</i>

Wat te doen bij storingen?

Storingen	Oorzaak/Oplossing
Er lekt water.	<ul style="list-style-type: none">■ Afvoerslang goed vastzetten/vervangen.■ Schroefkoppeling van de toevoerslang vastdraaien.
Geen watertoevoer. Wasmiddel niet ingespoeld.	<ul style="list-style-type: none">■ Programma niet gestart?■ Kraan niet geopend?■ Zeef eventueel verstopt? Zeef reinigen. → <i>Blz. 28</i>■ Toevoerslang geknikt of ingeklemd?
Het doseerreservoir is leeg is en de niveau-indicatie niet knippert.	<ul style="list-style-type: none">■ Deksel/stekker van de wasmiddellade vuil? Wasmiddellade schoonmaken. → <i>Blz. 25</i>■ Wasmiddellade niet correct erin geschoven? → <i>Blz. 20</i>

Storingen	Oorzaak/Oplossing
De doseerbakjes gevuld zijn met verkeerd wasmiddel/wasverzachter.	Doseerreservoir: <ol style="list-style-type: none"> 4. Leegmaken en reinigen. → Blz. 25 5. Opnieuw vullen.
Wasmiddel/wasverzachter in de doseerbakjes is ingedikt.	Doseerbakjes schoonmaken en opnieuw vullen.
Vuldeur gaat niet open.	<ul style="list-style-type: none"> ■ Veiligheidsfunctie actief. Programma-afbreking? → Blz. 18 ■ Openen alleen via noodontgrendeling mogelijk? → Blz. 28
Programma start niet.	<ul style="list-style-type: none"> ■ Programma gestart of Klaar in-tijd gekozen? ■ Vuldeur gesloten? ■ Kinderbeveiliging geactiveerd? Deactiveren. → Blz. 18 ■  brandt. Wasmiddellade is niet volledig ingeschoven. Wasmiddellade correct erin schuiven.
Plotselinge schok/draaien van de trommel na programmastart.	Geen storing - bij het starten van het wasprogramma kan kortstondig een schokbeweging van de trommel optreden, als gevolg van een interne motor-test.
Waswater wordt niet weggepompt.	<ul style="list-style-type: none"> ■ Afvoerpomp schoonmaken. → Blz. 27 ■ Afvoerpijp en/of afvoerslang schoonmaken.
Water in de trommel niet zichtbaar.	Geen fout - het water bevindt zich onderin en is daardoor niet te zien.
Centrifugerresultaat niet naar tevredenheid. Wasgoed nat/te vochtig.	<ul style="list-style-type: none"> ■ Geen fout - het onbalans controlesysteem heeft het centrifugeren afgebroken wegens ongelijkmatige verdeling van het wasgoed. Kleine en grote stukken wasgoed verdelen over de trommel. ■ Anti-kreuk gekozen? → Blz. 15 ■ Te laag centrifuge-toerental gekozen?
Meermalen beginnen met centrifugeren.	Geen fout - het onbalans controlesysteem heft de onbalans op.
Programmaduur langer dan gewoonlijk.	<ul style="list-style-type: none"> ■ Geen fout - het onbalans controlesysteem heft de onbalans op door het wasgoed meermaals te verdelen. ■ Geen fout - schuimcontrolesysteem actief - er wordt een extra spelbeurt uitgevoerd.
De programmaduur verandert tijdens de wascyclus.	Geen fout - het programmaverloop wordt geoptimaliseerd voor het betreffende wasproces. Dit kan leiden tot een verandering van de programmaduur op het display.
Restwater in het linker compartiment voor wasverzorgingsmiddelen.	<ul style="list-style-type: none"> ■ Geen fout - werking van het verzorgingsmiddel wordt niet beïnvloed.
Geurvorming in de wasautomaat.	Programma Trommelreiniging of Katoen 90 °C zonder wasgoed draaien. Gebruik daarbij een poederwasmiddel of een bleekmiddelhoudend wasmiddel. Aanwijzing: Ter voorkoming van schuimvorming slechts de helft van de door de wasmiddelproducent aanbevolen hoeveelheid wasmiddel gebruiken. Gebruik geen wol- of fijnwasmiddel.

nl Storingen, wat te doen?

Storingen	Oorzaak/Oplossing
Indicatie  brandt op het Touch-Display. Er komt eventueel schuim uit de wasmiddellade.	Te veel wasmiddel gebruikt? Een eetlepel wasverzachter met 1/2 l water mengen en in het linker compartiment doen (niet bij outdoor- en sportkleding en textiel met dons!). Bij de volgende was minder wasmiddel gebruiken.
Herhaaldelijke sterke schuimvorming.	<ul style="list-style-type: none">■ Basisdoseerinstelling en doseersterkte controleren.■ Eventueel een ander vloeibaar wasmiddel gebruiken.
Wasmiddel/wasverzachter druppelt van de manchet en verzamelt zich op het venster of in de manchetplooï.	Te veel wasmiddel/wasverzachter in de doseerreservoirs. Markering max in de doseerreservoirs in acht nemen.
Harde geluiden, trillingen en „wandelen” tijdens het centrifugeren.	<ul style="list-style-type: none">■ Is het apparaat afgesteld? Apparaat afstellen. → <i>Blz. 38</i>■ Zijn de voetjes vastgezet? Voetjes van het apparaat vastzetten. → <i>Blz. 38</i>■ Transportbeveiligingen verwijderd? Transportbeveiligingen verwijderen. → <i>Blz. 35</i>
Touch-Display functioneert tijdens het bedrijf niet.	<ul style="list-style-type: none">■ Stroomstoring?■ Zekeringen geactiveerd? Zekeringen inschakelen/vervangen.■ Doet de storing zich vaker voor, servicedienst inschakelen.
Wasmiddelresten op het wasgoed.	<ul style="list-style-type: none">■ Soms bevatten fosfaatvrije wasmiddelen resten die niet in water oplosbaar zijn.■ Spoelen kiezen of wasgoed na het wassen uitborstelen.
In de pauze toestand knipt  en  brandt.	<ul style="list-style-type: none">■ Waterniveau te hoog. Bijvullen van wasgoed niet mogelijk. Eventueel vuldeur direct sluiten.■ Voor het voortzetten van het programma op  tippen.
In de pauze toestand knipt  en  is uit.	De vuldeur is ontgrendeld. Bijvullen van wasgoed mogelijk.
Wanneer u een storing niet zelf kunt verhelpen (na uit-/inschakelen) of wanneer een reparatie noodzakelijk is:	<ul style="list-style-type: none">■ Apparaat uitschakelen en de stekker uit het stopcontact trekken.■ Kraan dichtdraaien en de servicedienst inschakelen.



Klantenservice

Neem wanneer u de storing niet zelf kunt verhelpen a.u.b. contact op met onze Servicedienst. → Omslagpagina

Wij vinden altijd een passende oplossing, ook om een onnodig bezoek van een monteur te voorkomen.

Aan de servicedienst dient u het typenummer (E-Nr.) en het fabricagenummer (FD) van de machine op te geven.

E-Nr. _____	FD _____
-------------	----------

E-nr.	Typenummer
FD	Fabricagenummer

Deze gegevens vindt u *afhankelijk van het model:

aan de binnenkant van de vuldeur* / de geopende serviceklep* en aan de achterkant van het apparaat..

Vertrouw op de competentie van de fabrikant.

Neem contact met ons op. Zo weet u zeker dat de reparatie wordt uitgevoerd door goed opgeleide servicemonteurs die de beschikking hebben over originele reserve-onderdelen.



Technische gegevens

Afmetingen:

850 x 600 x 590 mm
(hoogte x breedte x diepte)

Gewicht:

70 - 85 kg (afhankelijk van het model)

Netaansluiting:

Netspanning 220-240 V, 50 Hz

Nominale stroom 10 A

Nominaal vermogen 1900-2300 W

Waterdruk:

100 - 1000 kPa (1 - 10 bar)

Opgenomen vermogen in uitgeschakelde toestand:

0,12 W

Opgenomen vermogen in niet-uitgeschakelde toestand:

0,43 W

Plaatsen en aansluiten

Inhoud van de verpakking

Aanwijzing: Controleer de wasautomaat op transportschade. Een beschadigde wasautomaat nooit in gebruik nemen. Voor klachten kunt u terecht bij de winkel waar u het apparaat hebt aangeschaft of bij onze servicedienst.

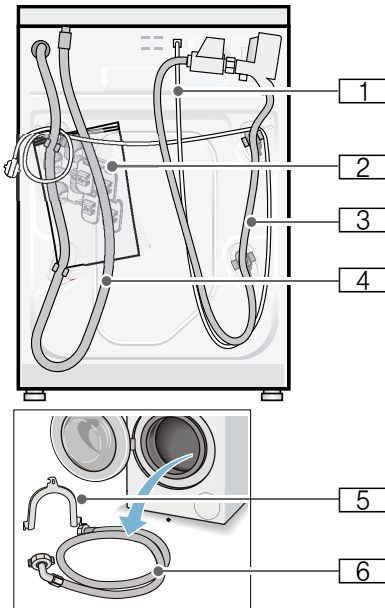

- 1** Netvoedingskabel
- 2** Zak:
 - Gebruiksaanwijzing en installatievoorschrift
 - Overzicht servicediensten*
 - Garantie*
 - Afdekkappen voor openingen, na het verwijderen van de transportbeveiligingen
 - Steeksleutel*
- 3** Watertoevoerslang bij model Aquastop

- 4** Waterafvoerslang
 - 5** Bochten voor het fixeren van de waterafvoerslang*
 - 6** Watertoevoerslang bij de modellen Standard/Aqua-Secure
- * afhankelijk van het model

Daarnaast is bij het aansluiten van de waterafvoerslang op een sifon een slangenklem \varnothing 24 - 40 mm (vakhandel) nodig.

Nuttig gereedschap

- Waterpas voor het afstellen
- Steeksleutel met:
 - SW13 voor het losdraaien van de transportbeveiligingen en
 - SW17 voor het afstellen van de apparaatvoetjes

Veiligheidsvoorschriften

Waarschuwing **Gevaar voor letsel!**

- De wasmachine is zwaar. Wees voorzichtig bij het tillen/transporteren van de wasmachine.
- Wanneer de wasmachine wordt opgetild aan uitstekende onderdelen (bijv. de vuldeur), kunnen deze onderdelen afbreken en letsel veroorzaken. De wasmachine niet optillen aan uitstekende onderdelen.
- Wanneer de slangleidingen en de aansluitkabel onjuist worden aangelegd, bestaat er struikel- en letselgevaar. Slangen en kabels zodanig leggen dat u er niet over kunt struikelen.

Attentie! **Schade aan het apparaat**

Bevoren slangen kunnen barsten/springen. De wasmachine niet op vorstgevoelige plaatsen en/of buiten zetten.

Attentie!**Waterschade**

De aansluitingen van de watertoevoer- en waterafvoerslang staan onder druk van het water. Om lekkage of waterschade te voorkomen dient u zich absoluut te houden aan de aanwijzingen in dit hoofdstuk.

Aanwijzingen

- Naast de hier vermelde aanwijzingen kunnen speciale voorschriften van het waterleiding- en energiebedrijf in uw regio van toepassing zijn.
- In geval van twijfel de aansluiting door een vakkundig monteur laten uitvoeren.

De juiste plaats

Aanwijzing: Stabilliteit is belangrijk, zodat de wasmachine niet gaat "wandelen"!

- De ondergrond moet stevig en waterpas zijn.
- Niet geschikt voor zachte vloerbedekking.

Plaatsing op een verhoging of op een houten vloer**Attentie!****Schade aan het apparaat**

De wasmachine kan tijdens het centrifugeren gaan schuiven en van zijn sokkel kantelen/vallen. Bevestig de apparaatvoeten absoluut met bevestigingsbeugels. Bestelnr. WMZ 2200, WX 9756, Z 7080X0

Aanwijzing: Plaats bij vloeren met houten balken de wasmachine:

- indien mogelijk in een hoek,
- op een watervaste houten plaat (min. 30 mm dik) welke vast op de vloer is geschroefd.

Opstellen op een verhoging met lade

Verhoging bestelnr.: WMZ 20490, WZ 20490, WZ 20510, WZ 20520

Onder-/inbouw van het apparaat in een rij keukenmeubelen** Waarschuwing Levensgevaar!**

Bij contact met onderdelen die onder spanning staan bestaat het risico van een elektrische schok.

De afdekplaat van het apparaat niet verwijderen.

Aanwijzingen

- Noodzakelijke nisbreedte 60 cm.
- Plaats de wasmachine uitsluitend onder een doorlopend werkblad dat vast verbonden is met de keukenmeubelen ernaast.

Transportbeveiligingen verwijderen.**Attentie!****Schade aan het apparaat**

- De machine is voor transport met transportbeveiligingen geborgd. Niet verwijderde transportbeveiligingen kunnen bij gebruik van de machine bijv. de trommel beschadigen. Verwijder voorafgaand aan het eerste gebruik absoluut de vier transportborgingen. Bewaar de transport- beveiligingen.
- Om bij later transport transportschade te voorkomen, moet u de transportbeveiligingen voor het transport beslist weer aanbrengen.

Aanwijzing: Bewaar schroeven en hulzen.

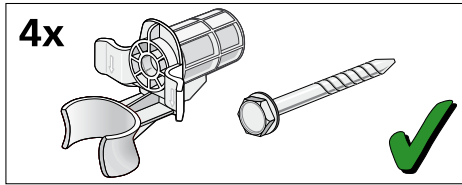

1. Slangen uit de houders halen.

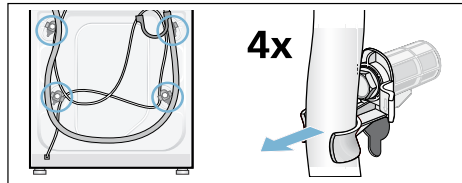

2. De vier transportbeveiligingsschroeven losdraaien en verwijderen. Hulzen verwijderen. Hierbij de aansluitkabel uit de houders halen.

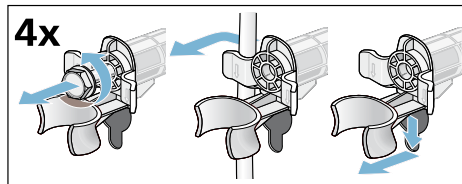

3. Afdekkingen plaatsen. Afdekkingen vast vergrendelen door op de sluithaak te drukken.

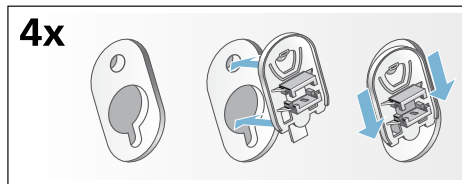

Lengte van de slang en aansluitkabel

■ Aansluiting aan de linkerkant

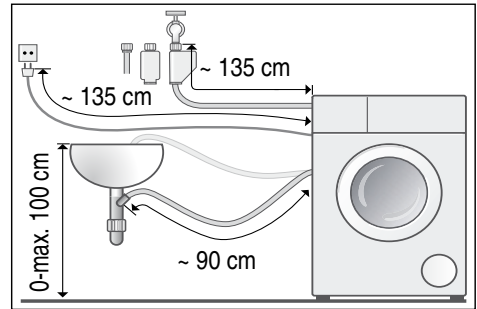

■ Aansluiting aan de rechterkant

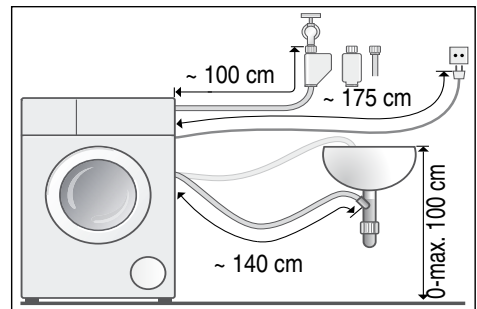

Tip: Bij de vakhandel/servicedienst de volgende onderdelen verkrijgbaar:

- een verlenging voor de Aquastop-resp. koudwatertoevoerslang (ca. 2,50 m); bestelnr. WMZ2380, WZ10130, CZ11350, Z7070X0
- een langere toevoerslang (ca. 2,20 m) voor model Standard.

Watertoevoer

**⚠ Waarschuwing
Levensgevaar!**

Bij contact met onderdelen die onder spanning staan bestaat het risico van een elektrische schok. Aquastop-veiligheidssysteem niet in water dompelen (bevat een elektrisch ventiel).

Let bij het aansluiten op het volgende

Aanwijzingen

- Gebruik voor de wasmachine alleen koud leidingwater.
- Sluit de machine niet aan op de mengkraan van een drukloos heetwater toestel.
- Gebruik uitsluitend de meegeleverde of bij een geautoriseerde vakhandelaar gekochte toevoerslang, geen gebruikt exemplaar.
- De watertoevoerslang niet knikken, platdrukken, veranderen of doorsnijden (dan is de sterkte niet meer gegarandeerd).
- Draai de schroefkoppelingen slechts handvast aan. Worden ze te stevig met een stuk gereedschap (tang) vastgedraaid, dan kunnen de schroefdraden beschadigd raken.

Optimale waterdruk in de waterleiding

minimaal 100 kPa (1 bar)

maximaal 1000 kPa (10 bar)

Uit de geopende kraan stroomt tenminste 8 liter water per minuut.

Bij een hogere waterdruk een drukreducerendventiel inbouwen.

Aansluiting

Sluit de watertoevoerslang aan op de waterkraan ($\frac{3}{4}$ " = 26,4 mm) en het apparaat (bij modellen met Aquastop niet nodig, vast geïnstalleerd) op:

- Model: **Standard**

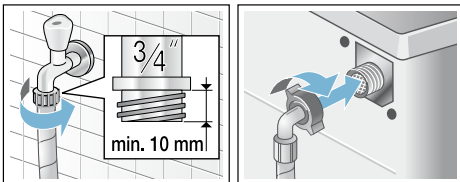

- Model: **Aqua-Secure**

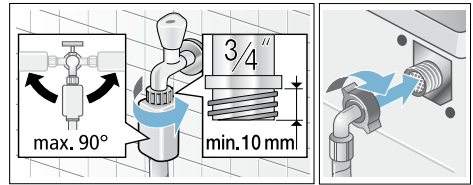

- Model: **Aquastop**

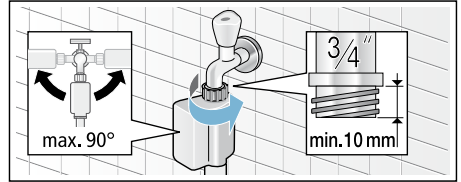

Aanwijzing: Kraan voorzichtig opendraaien en daarbij de aansluitingen op dichtheid controleren. De schroefkoppeling staat onder druk van de waterleiding.

Waterafvoer

⚠ Waarschuwing

Risico van verbranding!

Bij het wassen met hoge temperaturen kunnen er bij aanraking met heet zeepsop, bijv. wanneer er heet zeepsop in een wastafel wordt gepompt, brandwonden ontstaan. Kom niet met uw handen in het hete zeepsop.

⚠ Attentie!

Waterschade

Wanneer de afvoerslang door de hoge druk van het water tijdens het afpompen uit de wastafel of van de aansluiting glijdt, kan het wegstromende water schade veroorzaken.

Borg de afvoerslang zodanig dat deze er niet uit kan schieten.

⚠ Attentie!

Beschadiging van het apparaat/textiel

Wanneer het uiteinde van de afvoerslang in het weggepompte water

komt, kan het water in het apparaat worden teruggezogen en het apparaat / textiel beschadigd raken.

Let erop dat:

- de stop de afvoer van de wastafel niet afsluit.
- het uiteinde van de afvoerslang niet in het weggepompte water is gedompeld.
- het water snel genoeg wegstroomt.

Aanwijzing: De waterafvoerslang niet knikken of in de lengte uitrekken.

Aansluiting

■ Afvoer in een wastafel

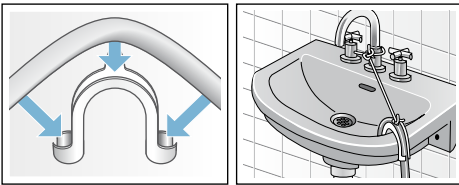

■ Afvoer in een sifon

De aansluiting moet met een slangklem, \varnothing 24-40 mm (vakhandel) worden geborgd.

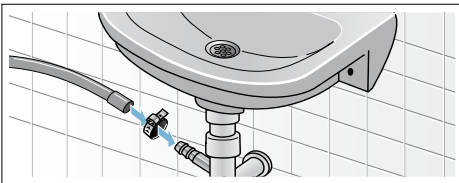

■ Afvoer in een kunststof standpijp met rubberen mof of in een afvoerputje

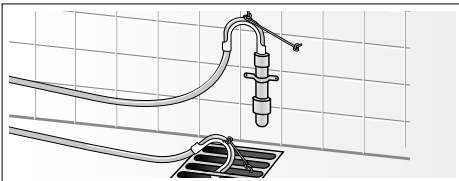

Stellen

Stel het apparaat horizontaal m.b.v. een waterpas.

Sterke geluidsoverontwikkeling, vibraties en „lopen” kunnen het gevolg zijn van het niet correct stellen van het apparaat!

1. Contraoeren met een steeksleutel losdraaien met de wijzers van de klok mee.
2. De stand van de wasmachine met een waterpas controleren, eventueel corrigeren. De hoogte veranderen door aan het voetje van het apparaat te draaien. Alle vier de voetjes moeten stevig op de grond staan.
3. Contraoer tegen de onderkant van het apparaat vastdraaien. Het voetje hierbij vasthouden en niet in de hoogte verstellen. De contraoeren van alle vier de voetjes moeten vast tegen de onderkant van het apparaat zijn geschroefd!

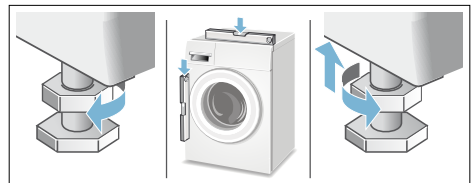

Elektrische aansluiting

⚠ Waarschuwing Levensgevaar!

Bij contact met onderdelen die onder spanning staan bestaat het risico van een elektrische schok.

- De stekker nooit aanraken met natte handen.
- Trek altijd aan de stekker en niet aan het snoer, omdat dit beschadigd kan raken.
- Nooit de stekker uit het stopcontact trekken tijdens het gebruik.

Houd u aan de volgende instructies en zorg ervoor dat:

Aanwijzingen

- De netspanning en aangegeven spanning op de wasmachine (typeplaatje) met elkaar overeenstemmen.
De aansluitwaarde en de vereiste zekering staan vermeld op het typeplaatje.
- De aansluiting van de wasmachine uitsluitend plaats vindt op wisselstroom, via een volgens de voorschriften geïnstalleerd stopcontact met randaarde.
- De stekker overeenkomt met het stopcontact.
- De doorsnede van de elektrische kabel groot genoeg is.
- Het aardingssysteem volgens voorschrift is geïnstalleerd.
- Vervanging van de aansluitkabel (indien nodig) alleen plaatsvindt door een vakkundig monteur. Een nieuwe kabel is bij de Servicedienst tegen meerprijs verkrijgbaar.
- Er geen meervoudige stekkers/contactdozen of verlengkabels worden gebruikt.
- Bij gebruik van een aardlekschakelaar alleen een type met dit symbool  wordt gebruikt. Alleen dit symbool garandeert dat aan de momenteel geldende voorschriften is voldaan.
- De stekker altijd bereikbaar is. Is dit niet mogelijk, dan moet voor vervulling van de relevante veiligheidsvoorschriften een schakelaar (2-polige afschakeling) in de vaste installatie ingebouwd worden in overeenstemming met de voorschriften voor de elektrische installatie.
- Aansluitkabel niet knikken, afklemmen, wijzigen, doorsnijden of met warmtebronnen in aanraking laten komen.



Vóór de eerste was

De wasmachine is voor het verlaten van de fabriek grondig getest. Om eventuele restjes water van het testen te verwijderen, de wasautomaat de eerste keer **zonder** wasgoed laten draaien.

Aanwijzingen

- Wasmachine **moet deskundig opgesteld en aangesloten zijn** vanaf → *Blz. 34*
- Neem een beschadigde wasautomaat nooit in gebruik. Neem contact op met de servicedienst.

Vorbereidende werkzaamheden:

1. Apparaat controleren.
2. Doseerreservoirs  en  vullen.
→ *Blz. 19*
3. Folie van het bedieningspaneel verwijderen.
4. Stekker in het stopcontact steken.
5. Waterkraan opendraaien.

Programma zonder wasgoed draaien:

1. Apparaat inschakelen.
2. Vuldeur sluiten (trommel niet vullen met wasgoed!).
3. Programma **Trommelreiniging 90 °C** instellen.
4. Wasmiddellade openen.
5. Ca. 1 liter water in het linker compartiment gieten.
6. Hoofdwasmiddel in het linker compartiment doen.

Aanwijzing: Ter voorkoming van schuimvorming slechts de helft van de door de wasmiddelproducent aanbevolen hoeveelheid wasmiddel gebruiken. Gebruik geen wol- of fijnwasmiddel.

7. Wasmiddellade sluiten.
8. Programma starten.
9. Aan het einde van het programma apparaat uitschakelen.

Uw wasautomaat is nu gebruiksklaar.

Transporteren

bijv. bij verhuizing

Attentie!

Gevaar voor schade aan het apparaat door uitlopend wasmiddel/wasverzachter uit de doseerreservoirs

Overstromend wasmiddel/wasverzachter kan de werking van het apparaat negatief beïnvloeden, bijv. door beschadiging van de elektronica.

Vóór het transporteren van het apparaat eerst de doseerreservoirs legen.

Vorbereidende werkzaamheden:

1. Kraan dichtdraaien.
2. Waterdruk in de toevoerslang reduceren: → Blz. 28; reinigen en onderhouden - Zeef in watertoevoer verstopt
3. Wasmachine van de stroom halen.
4. Resterend sop weg laten stromen: → Blz. 27; reinigen en onderhouden - Soppomp verstopt, noodlediging
5. Slangen demonteren.
6. Doseerbakjes legen. → Blz. 25

Transportbeveiligingen monteren:

1. Afdekkingen eraf halen en bewaren. Eventueel een schroevendraaier gebruiken.

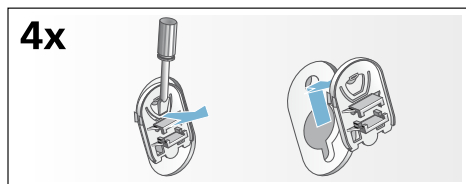

2. Alle 4 de hulzen erin zetten. Aansluitkabel op de houders vastklemmen. Transportbeveiligingsschroeven plaatsen en met een steeksleutel SW13 aandraaien.

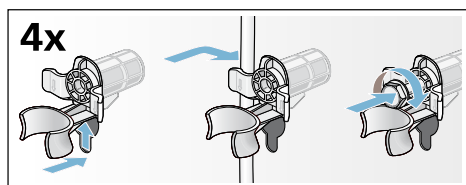

Vóór het opnieuw in gebruik nemen:

Aanwijzingen

- **absoluut** de transportbeveiligingen verwijderen!
- Om te voorkomen dat bij de volgende keer wassen wasmiddel ongebruikt in de afvoer stroomt: ca. 1 liter water in het linker compartiment gieten en programma **Afpompen** kiezen en starten.



Aquastop-garantie

Alleen voor apparaten met Aqua-Stop

Als aanvulling op de garantieregeling voor de koper voortvloeiend uit de koopovereenkomst en aanvullend op onze apparaatgarantie, wordt u schadeloos gesteld als aan onderstaande voorwaarden wordt voldaan:

1. Als door een storing in het Aqua-Stop-systeem waterschade wordt veroorzaakt, dan vergoeden wij de schade van particuliere gebruikers.
2. De aansprakelijkheidsgarantie geldt voor de levensduur van het apparaat.
3. Voorwaarde voor aanspraak op garantie is dat het apparaat met Aqua-Stop vakkundig en overeenkomstig ons installatievoorschrift is opgesteld en aangesloten; hiertoe behoort ook de vakkundige verlenging van de Aqua-Stop (origineel toebehoren). Onze garantie heeft geen betrekking op defecte toevoerleidingen of armaturen tot aan de Aquastop-aansluiting op de kraan.
4. Tijdens het gebruik van een apparaat met Aqua-Stop hoeft u er in principe niet bij te blijven resp. na het gebruik om veiligheidsredenen de kraan dicht te draaien.

Alleen bij langere afwezigheid, bijvoorbeeld als u een paar weken op vakantie gaat, moet de kraan worden dichtgedraaid.





Verzoek om reparatie en advies bij storingen

NL 088 424 4010

B 070 222 141

De contactgegevens in alle landen vindt u in de bijgesloten lijst met Servicedienstadressen.

Robert Bosch Hausgeräte GmbH
Carl-Wery-Straße 34
81739 München, GERMANY



9001089625 (9505)