



Register your new Bosch now:  
[www.bosch-home.com/welcome](http://www.bosch-home.com/welcome)



**Buharlı pişirici**  
**CDG634B.1**



**BOSCH**

[tr] Kullanma kılavuzu



# İçindekiler

	<b>Amacına uygun kullanım</b> . . . . .	<b>4</b>
	<b>Önemli güvenlik uyarıları</b> . . . . .	<b>4</b>
	<b>Hasar nedenleri</b> . . . . .	<b>5</b>
	<b>Çevre koruma</b> . . . . .	<b>6</b>
	Enerji tasarrufu . . . . .	6
	Çevre kurallarına uygun şekilde imha edilmesi . . . . .	6
	<b>Cihazı tanıyınız</b> . . . . .	<b>7</b>
	Kumanda bölümü . . . . .	7
	Kumanda elemanları . . . . .	7
	Ekran . . . . .	8
	Isıtma türleri . . . . .	8
	Diğer bilgiler . . . . .	8
	Pişirme alanı fonksiyonu . . . . .	9
	<b>Aksesuar</b> . . . . .	<b>9</b>
	Birlikte teslim edilen aksesuarlar . . . . .	9
	Aksesuarın yerleştirilmesi . . . . .	9
	Özel aksesuar . . . . .	10
	<b>İlk kullanımdan önce</b> . . . . .	<b>10</b>
	İlk defa işletmeye almadan önce . . . . .	10
	İlk işleme alma . . . . .	10
	Cihazın kalibre edilmesi ve pişirme alanının temizlenmesi . . . . .	11
	Aksesuarın temizlenmesi . . . . .	11
	<b>Cihazın kullanılması</b> . . . . .	<b>11</b>
	Cihazın açılması ve kapatılması . . . . .	11
	Çalışmanın başlatılması . . . . .	11
	Su haznesinin doldurulması . . . . .	12
	Isıtma türünün ve sıcaklığın ayarlanması . . . . .	12
	Her çalışmadan sonra . . . . .	13
	<b>Zaman fonksiyonları</b> . . . . .	<b>13</b>
	Sürenin ayarlanması . . . . .	13
	Sona erdirmenin ayarlanması . . . . .	14
	Alarmin ayarlanması . . . . .	15
	<b>Yemekler</b> . . . . .	<b>15</b>
	Yemeğin ayarlanması . . . . .	15
	Yemeklere ilişkin uyarılar . . . . .	16
	Tablo . . . . .	16
	<b>Çocuk emniyeti</b> . . . . .	<b>17</b>
	Devreye alma ve devreden çıkarma . . . . .	17

	<b>Temel ayarlar</b> . . . . .	<b>18</b>
	Temel ayarların değiştirilmesi . . . . .	18
	Temel ayarlar listesi . . . . .	18
	Elektrik kesintisi . . . . .	18
	Saatın değiştirilmesi . . . . .	18
	<b>Temizleme</b> . . . . .	<b>19</b>
	Temizleme maddeleri . . . . .	19
	Kireç giderme . . . . .	20
	Cihaz kapağının sökülmesi ve takılması . . . . .	21
	Kapak camlarının sökülmesi ve takılması . . . . .	21
	Ayakların temizlenmesi . . . . .	22
	<b>Arıza halinde ne yapmalı?</b> . . . . .	<b>23</b>
	Arızaları kendiniz giderebilirsiniz . . . . .	23
	Pişirme alanı lambasının değiştirilmesi . . . . .	24
	Cam kapağın veya contaların değiştirilmesi . . . . .	24
	Kapak contasının değiştirilmesi . . . . .	25
	<b>Yetkili servisin çağırılması</b> . . . . .	<b>25</b>
	E numarası ve FD numarası . . . . .	25
	<b>Tablo ve öneriler</b> . . . . .	<b>26</b>
	Aksesuarlar . . . . .	26
	Bulaşık . . . . .	26
	Pişirme süresi ve miktarı . . . . .	26
	Gıdaların eşit şekilde dağıtılması . . . . .	26
	Basınca dayanıksız gıdalar . . . . .	26
	Menü pişirme . . . . .	26
	Sebze . . . . .	27
	Garnitürler ve baklagiller . . . . .	28
	Kümes hayvanı ve et . . . . .	28
	Balık . . . . .	29
	Sebze çorbaları, diğerleri . . . . .	30
	Tatlılar, komposto . . . . .	30
	Yiyecekleri tekrar ısıtma . . . . .	30
	Buz çözme . . . . .	31
	Hamur mayalama . . . . .	31
	Suyunu çıkarma . . . . .	31
	Konserveleme . . . . .	32
	Dondurulmuş ürünler . . . . .	32
	Test yemekleri . . . . .	33

Ürün, aksesuar, yedek parçalar ve hizmetler hakkında daha fazla bilgi için: [www.bosch-home.com](http://www.bosch-home.com) ve Online-Mağaza: [www.bosch-eshop.com](http://www.bosch-eshop.com)

## Amacına uygun kullanım

Bu kılavuzu dikkatlice okuyunuz. Ancak bu şekilde cihazı güvenli ve doğru bir biçimde kullanmanız mümkün olacaktır. Daha sonra kullanılmak üzere veya başka birisinin kullanımı için kullanım ve montaj kılavuzunu muhafaza ediniz.

Bu cihaz yalnızca montaj için tasarlanmıştır. Özel montaj kılavuzunu dikkate alınız.

Ambalajı açıldıktan sonra cihaz kontrol edilmelidir. Bir nakliye hasarı olması durumunda, cihaz bağlantısı yapılmamalıdır.

Sadece eğitimli bir uzman socket olmadan cihazların bağlantısını yapabilir. Yanlış bağlantı nedeniyle hasar ortaya çıkması durumunda cihaz garanti kapsamı dışında kalır.

Bu cihaz sadece evde ve ev ortamında kullanılmak için tasarlanmıştır. Cihazı sadece yiyecek ve içecek hazırlamak için kullanınız. Cihaz çalışırken dikkatli olunuz. Cihazı sadece kapalı alanlarda kullanınız.

Bu cihaz, deniz seviyesinden en fazla 2000 metre yükseklikte kullanılmak üzere tasarlanmıştır.

Bu cihaz 8 yaşından küçük çocuklar, sınırlı fiziksel, zihinsel ve duygusal yeteneklere sahip kişiler ve eksik tecrübe veya bilgi sahibi kişiler tarafından ancak sorumlu bir kişinin denetimi altında olmaları veya kendilerine cihazın güvenli kullanımı ve ortaya çıkabilecek tehlikeler hakkında bilgi verilmiş olması durumunda kullanılabilir.

Çocuklar cihazla oynamamalıdır. Temizlik ve kullanıcı bakımı çocuklar tarafından yapılamaz; ancak 8 yaşından büyük çocuklar denetim altında yapabilir.

8 yaşından küçük çocukları cihazdan ve bağlantı kablosundan uzak tutunuz.

Aksesuarı her zaman pişirme alanının içine doğru olacak şekilde itiniz. → "Aksesuar", Sayfa 9

## Önemli güvenlik uyarıları

### Uyarı – Yanma tehlikesi!

- Cihaz çok sıcak. Kesinlikle sıcak pişirme alanının iç yüzeylerine veya ısıtıcı elemanlara dokunmayınız. Cihaz daima soğumaya bırakılmalıdır. Çocukları uzak tutunuz.
- Aksesuar veya kap çok ısınır. Sıcak aksesuar veya kapları daima bir mutfak eldiveniyle pişirme alanından çıkartınız.
- Çalışma sırasında sıcak buhar çıkışı olabilir. Havalandırma boşluklarına temas edilmemelidir. Çocukları uzak tutunuz.

### Uyarı – Haşlanma tehlikesi!

- Çalıştırma sırasında temas edilen yerler sıcak olur. Kesinlikle sıcak yerlere dokunmayınız. Çocukları uzak tutunuz.
- Pişirme alanındaki su nedeniyle sıcak su buharı ortaya çıkabilir. Kesinlikle sıcak pişirme alanına su püskürtmeyiniz.
- Cihaz kapısının açılması sırasında sıcak buhar çıkışı olabilir. Sıcaklık durumuna göre buhar görünmeyebilir. Açarken cihazın çok yakınında durmayınız. Cihazın kapağını dikkatlice açınız. Çocukları uzak tutunuz.
- Buharlaştırma kabındaki su cihaz kapatıldıktan sonra hala sıcaktır. Buharlaştırma kabı cihaz kapatıldıktan hemen sonra boşaltılmamalıdır. Temizlemeden önce cihaz soğumaya bırakılmalıdır.
- Aksesuarların çıkarılması esnasında sıcak sıvı akabilir. Sıcak aksesuarları, dikkatli bir şekilde sadece fırın eldivenleri ile çıkarınız.

### Uyarı – Yaralanma tehlikesi!

- Çizik cihaz kapısı camı kırılarak sıçrayabilir. Cam kazıyıcı, keskin veya aşındırıcı temizlik maddeleri kullanmayınız.
- Yanıcı sıvılar sıcak pişirme alanında tutuşabilir (alev alma). Yanıcı sıvılar (örn alkollü içecekler) su haznesine doldurulmamalıdır. Su haznesine sadece su veya tarafımızca tavsiye edilen kireç sökücü çözelti doldurulmalıdır.

### ⚠ Uyarı – Elektrik çarpma tehlikesi!

- Usulüne aykırı onarımlar tehlike teşkil eder. Onarımlar, sadece tarafımızdan eğitilmiş bir müşteri hizmetleri teknisyeni tarafından yapılmalıdır. Cihaz arızalıysa elektrik fişini çekiniz veya sigorta kutusundan sigortayı kapatınız. Müşteri hizmetlerini arayınız.
- Sıcak parçalardaki elektrikli cihaz kablo izolasyonu eriyebilir. Elektrikli cihaz bağlantı kablolarını sıcak parçalarla kesinlikle temas ettirmeyiniz.
- İçeri sızan su elektrik çarpmasına neden olabilir. Yüksek basınçlı veya buharlı temizleyici kullanılmamalıdır.
- Pişirme alanı lambasının değiştirilmesi sırasında gerilim altındaki lamba duyunda elektrik kontağı olabilir. Değiştirme işleminden önce elektrik fişini çekiniz veya sigorta kutusundan sigortayı kapatınız.
- Arızalı bir cihaz elektrik çarpmasına neden olabilir. Arızalı bir cihazı kesinlikle açmayınız. Elektrik fişini çekiniz veya sigorta kutusundan sigortayı kapatınız. Müşteri hizmetlerini arayınız.

## Hasar nedenleri

### Dikkat!

- Pişirme alanı tabanı üzerindeki kap, aksesuar, folyo, pişirme kağıdı: Pişirme alanı tabanı üzerine herhangi bir aksesuar koymayınız. Pişirme alanı zeminine, hiçbir tür folyo veya pişirme kağıdı yerleştirilmemelidir. Pişirme alanı tabanı ve buharlaşma kabı daima boş bırakılmalıdır. Isı birikmesi cihaza hasar verebilir. Kapları daima tel ızgaranın üzerine veya delikli pişirme kabının içine yerleştiriniz.
- Pişirme alanındaki alüminyum folyo kapak camlarına temas etmemelidir. Kapak camında kalıcı renk değişimleri ortaya çıkabilir.
- Kap: Kap aşırı ısıya ve buhara karşı dayanıklı olmalıdır.
- Paslı kaplar: Paslı kaplar kullanmayınız. Çok küçük lekeler bile pişirme alanında korozyona neden olabilmektedir.
- Damlayan sıvılar: Delikli pişirme kabı ile buharda pişiren kabın altına her zaman fırın tepsi, universal tava veya deliksiz pişirme kabı yerleştiriniz. Aşağı damlayan sıvı toplanacaktır.
- Pişirme alanında nem: Pişirme alanında uzun süre nem kalması korozyona neden olabilir. Kullanma sonrasında pişirme alanının kurumasını bekleyiniz. Kapalı pişirme alanında uzun süre ıslak gıda maddesi muhafaza etmeyiniz. Yemekleri cihazda muhafaza etmeyiniz.
- Çok kirli conta: Eğer conta aşırı kirlenmişse çalışma sırasında cihazın kapağı artık tam olarak kapanmayacaktır. Yandaki mobilyaların ön cepheleri hasar görebilir. Contayı daima temiz tutunuz. → "Temizleme", Sayfa 19
- Cihaz kapısı oturma veya indirme yüzeyi olarak: Açık cihaz kapısının üzerine herhangi bir şey koymayınız, oturmayınız veya asmayınız. Kapları veya aksesuarları cihaz kapısının üzerine koymayınız.
- Aksesuarların yerleştirilmesi: Cihaz tipine göre aksesuarlar cihaz kapağının kapatılması sırasında kapak camına zarar verebilir. Aksesuarları pişirme alanında daima sonuna kadar itiniz.
- Cihazın taşınması: Cihazı kapak kolundan taşımayınız veya tutmayınız. Kapak kolu cihazın ağırlığını taşıyamaz ve kırılabilir.
- Cihazın bakımı: Cihazınızın pişirme alanı yüksek kaliteli paslanmaz çelikten oluşmaktadır. Yanlış bakım yüzünden pişirme alanında korozyon oluşabilir. Kullanım kılavuzunda yer alan bakım ve temizlik uyarılarını dikkate alınız. Pişirme alanındaki kiri cihaz soğuduktan hemen sonra temizleyiniz.
- Su haznesindeki sıcak su: Sıcak su pompaya zarar verebilir. Su haznesinde sadece soğuk su doldurunuz.
- Kireç sökücü çözelti: Kumanda bölümüne veya hassas yüzeylere kireç sökücü çözelti dökmeyiniz. Yüzeyler hasar görebilir. Yine de temas ederse kireç sökücü çözelti derhal su ile temizlenmelidir.
- Su haznesinin temizlenmesi: Su haznesi bulaşık makinesinde temizlenmemelidir. Aksi takdirde su haznesi zarar görebilir. Su haznesini yumuşak bir bez ve bulaşık deterjanı kullanarak temizleyiniz.

## Çevre koruma

Yeni cihazınız özellikle enerji tasarrufludur. Burada, cihazınızı kullanırken nasıl daha fazla enerji tasarrufu yapabileceğiniz ve cihazınızı doğru biçimde imha etmek için gerekli olan bir takım önerileri bulacaksınız.

### Enerji tasarrufu

- Eğer tarifte veya kullanım kılavuzundaki tablolarda ön ısıtma yapılması gerektiği söyleniyorsa, cihazınızı önceden ısıtınız.
- Koyu renkli, siyah cilalı veya emaye kaplama kek kalıpları kullanınız. Bu tür kalıplar fırının sıcaklığını en iyi şekilde değerlendirir.
- Çalışma sırasında cihaz kapağını mümkün olduğunca seyrek açınız.
- Birden fazla keki peş peşe pişirmeniz uygun olur. Pişirme alanı hala sıcaktır. Böylelikle, fırın bir önceki pastadan dolayı daha sıcak olduğu için bir sonraki pastanın pişme süresi kısalır. Ayrıca 2 kek kalıbını yan yana pişirme alanına yerleştirebilirsiniz.
- Daha uzun pişirme sürelerinde pişirme süresi bitiminden 10 dakika önce cihazı kapatabilir ve yiyeceği kalan sıcaklıkla pişirebilirsiniz.

### Çevre kurallarına uygun şekilde imha edilmesi

Ambalaj malzemesini çevre kurallarına uygun şekilde imha ediniz.



Bu cihaz, ömrünü doldurmuş elektrikli ve elektronik cihazlar ile ilgili Avrupa yönetmeliği 2012/19/EG'ye (waste electrical and electronic equipment – WEEE) uygun şekilde işaretlenmiştir.

Bu yönetmelik, eski cihazların geri alımı ve değerlendirilmesi ile ilgili AB-çapındaki uygulamaların çerçevesini belirtmektedir.

## Cihazı tanıyınız

Bu bölümde size göstergeleri ve kumanda elemanlarını açıklayacağız. Ayrıca cihazınızın çeşitli fonksiyonlarını da öğreneceksiniz.

**Bilgi:** Cihaz tipine göre renklere ve bazı özelliklerde farklılıklar söz konusu olabilir.

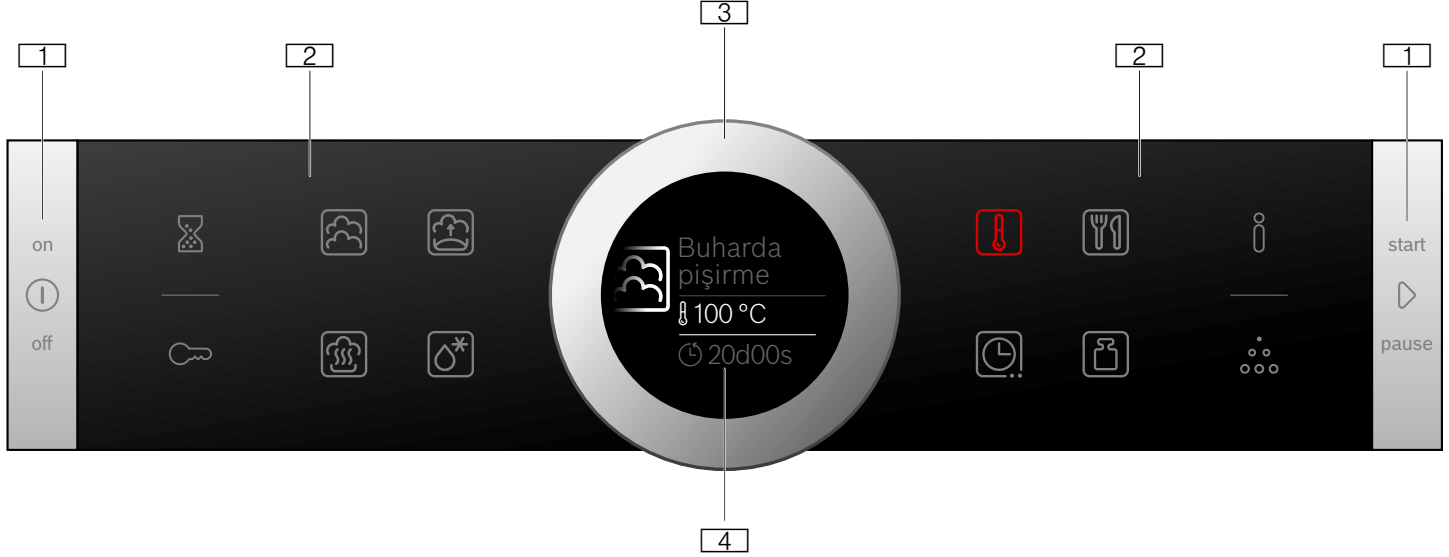

### 1 Tuşlar

Kumanda bölümünün sol ve sağındaki tuşlar bir baskı noktasına sahiptir. Devreye sokmak için tuşun üzerine bastırınız. Paslanmaz çelik ön yüze sahip olmayan cihazlarda bu iki tuş da basınç noktasız dokunmatik alanlardır.

### 2 Dokunmatik alanlar

Dokunmatik alanların altında sensörler mevcuttur. Fonksiyonu seçmek için ilgili sembole dokununuz.

### 3 Kumanda halkası

Kumanda halkası, sınırsız biçimde sola veya sağa döndürülebilecek biçimde tasarlanmıştır. Hafifçe üzerine bastırınız ve parmağınızla istediğiniz yöne hareket ettiriniz.

### 4 Ekran

Ekran güncel ayar değerlerini, seçim olanaklarını veya uyarı metinlerini gösterebilir.

## Kumanda elemanları

Her bir kumanda elemanı için cihazınızın farklı fonksiyonları tayin edilmiştir. Böylece cihazınızı basitçe ve doğrudan ayarlayabilirsiniz.

### Tuşlar ve dokunmatik alanlar

Çeşitli tuşların ve dokunmatik alanların anlamları burada kısaca açıklanmaktadır.

Sembol	Anlamı	
ⓘ	on/off	Cihazın açılması ve kapatılması
▶	start/stop	Çalışmayı başlatır ve duraklatır, uzun süre basıldığında (yaklaşık 3 saniye) iptal eder

## Kumanda bölümü

Kumanda bölümü üzerinden tuşlar, dokunmatik alanlar ve kumanda halkası yardımıyla cihazınızın farklı fonksiyonlarını ayarlayabilirsiniz. Ekran size güncel ayarları gösterir.

Bir ısıtma türü seçilmiş olan bir cihaz açıkken genel bakışta kumanda bölümü görünür.

### Dış dokunmatik alanlar

⏰	Alarm	Alarmın seçilmesi
🔒	Çocuk emniyeti	Çocuk emniyetini devreye almak ve devreden çıkartmak için uzun basma (yaklaşık 4 saniye)
ℹ️	Bilgi	Açık cihaz: Uyarıların gösterilmesi Kapalı cihaz: Uzun süre basarak (yaklaşık 3 saniye) temel ayarlar çağrılabilir
⋮	Kireç giderme	Kireç gidermenin seçilmesi

### İç dokunmatik alanlar

🍲	Buharda pişirme	Buharda pişirme ısıtma türünün seçilmesi
🍲	Mayalama kademesi	Mayalama kademesi ısıtma türünün seçilmesi
🔁	Tekrar ısıtma	Tekrar ısıtma ısıtma türünün seçilmesi
❄️	Buz çözme	Buz çözme ısıtma türünün seçilmesi
🌡️	Sıcaklık	Pişirme alanı için sıcaklığın seçilmesi
🍴	AutoPilot	Pişirme programlarına sahip yemekler çalışma modunun seçilmesi
🕒	Zaman fonksiyonları	Zaman fonksiyonlarının seçilmesi
🍴	Ağırlık	Yemekler çalışma modunda ağırlığın seçilmesi

Değeri ekranda gösterilebilen veya ön alanda gösterilen dokunmatik alan kırmızı yanar.

## Kumanda halkası

Kumanda halkası ile ekranda gösterilen ayar değerlerini değiştirebilirsiniz.

Çoğu seçim listesinde, örneğin sıcaklıkta minimum veya maksimum değere ulaştığınızda kumanda halkasını geri çevirmeniz gerekir.

## Ekran

Ekran, tüm bilgileri tek bakışta görebileceğiniz biçimde ve her duruma uygun olarak tasarlanmıştır.

O anda ayarlamak istediğiniz değere odaklanır. Beyaz yazıyla ve altında beyaz bir çizgiyle gösterilir. Artalandaki değer gri olarak gösterilir.

Odak	Odaktaki değer doğrudan değiştirilebilir, önceden seçilmesine gerek yoktur. Bir çalışma başlatıldıktan sonra her zaman sıcaklık veya kademe odaktadır. Beyaz çizgi aynı zamanda ısıtma çizgisidir ve kırmızı olarak dolar.
Büyütme	Kumanda halkasıyla odaktaki rengi değiştirdiğiniz sürece, büyütülmüş olarak sadece bu değer gösterilir.

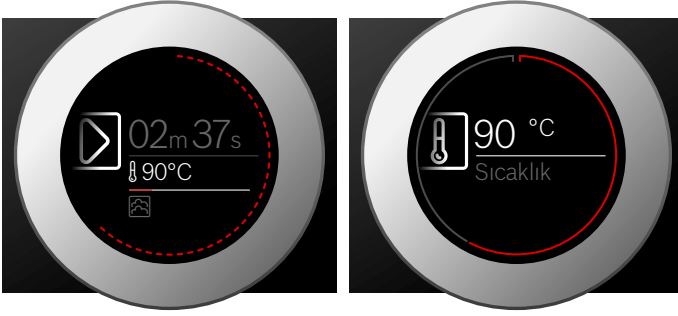

## Isıtma türleri

Cihazınız, kumanda bölümü üzerinden seçebileceğiniz farklı ısıtma türlerine sahiptir.

Isıtma tipi	Sıcaklık	Kullanımı
Buharda pişirme	30-100 °C	Sebze, balık, garnitürler, meyve suyunun çıkartılması ve haşlama için
Tekrar ısıtma	80-100 °C	Tencere yemekleri için Pişmiş yiyecekler bozulmadan tekrar ısıtılır. Çıkan buhar nedeniyle yemekler kurumaz
Pişirme kademesi	30-50 °C	Mayalı hamur için Hamur, oda sıcaklığında olduğundan daha hızlı mayalanır. Hamur yüzeyi kurumaz
Buz çözme	30-60 °C	Meyve ve sebze için Nem sayesinde ısı, koruyucu bir şekilde yiyeceklerin üzerine aktarılmaktadır. Yemekler kurumaz ve deforme olmaz

## Varsayılan değerler

Her bir ısıtma türü için cihaz bir varsayılan sıcaklık veya kademe belirler. Bunları devralabilir veya ilgili alanda değiştirebilirsiniz.

## Halka çizgisi

Ekranın dışında bir halka çizgisi mevcuttur.

Bir değeri değiştirdiğinizde halka çizgisi, seçim listesinin neresinde bulunduğunuzu gösterir. Ayarlama alanına bağlı olarak halka çizgisi seçim listesinin uzunluğuna göre süreklidir veya segmentlere ayrılmıştır.

Çalışma sırasında halka çizgisi saniyelik taktlarla kırmızı dolar. Her tam dakikadan sonra segmentler yeniden en baştan dolmaya başlar. Süre azalıyorsa her saniye bir segment söner.

## Sıcaklık göstergesi

Bir çalışmanın başlatılmasından sonra size güncel pişirme alanı sıcaklığı ekranda grafik olarak gösterilir.

Isıtma çizgisi	Sıcaklığın altındaki beyaz çizgi, pişirme alanı ısıtıldıkça soldan sağa doğru kırmızı dolar. Ön ısıtma yaptığınızda, çizgi tamamen kırmızıyla dolduğunda yemeği içeri sürmek için optimum zamana ulaşılmıştır.
Kalan ısı göstergesi	Cihaz kapatılmışsa, halka çizgisi pişirme alanında kalan ısı gösterilir. Kalan ısı ne kadar düşük olursa halka çizgisi de o kadar karanlık olur ve bir süre sonra tamamen kararır.

**Bilgi:** Termik hareketsizlik nedeniyle, gösterilen sıcaklık ile pişirme alanının içindeki gerçek sıcaklık biraz farklı olabilir.

## Diğer bilgiler

Çoğu durumda cihaz size, o anda yürütülen işlem için uyarıları ve diğer bilgileri sunar.

İ alanına dokununuz. Uyarı birkaç saniye için ekranda gösterilir. Daha uzun uyarılarda kullanım halkasıyla sona kadar gidiniz.

Bazı uyarılar otomatik olarak gösterilir, örneğin onay için veya uyarı ya da talep olarak.



## Piştirme alanı fonksiyonu

Piştirme alanındaki fonksiyonlar cihazını çalıştırmayı kolaylaştırır. Böylece örneğin piştirme alanı geniş yüzeyli biçimde aydınlatılır ve soğutma fanı cihazın aşırı ısınmasını engeller.

### Cihazın kapağının açılması

Çalışma sırasında cihazın kapağını açarsanız cihaz çalışmaya ara verir. Kapağı kapattıktan sonra cihaz çalışmaya devam eder.

### Piştirme alanı aydınlatması

Cihaz kapağını açarsanız, piştirme alanı aydınlatması açılır. Kapak eğer yaklaşık 15 dakikadan uzun süre açık kalırsa aydınlatma yeniden kapanır.

Çoğu çalışma modunda, çalışma başlatıldığı anda piştirme alanı aydınlatması açılır. Çalışma sonlandırıldığında kapatılır.

**Bilgi:** Temel ayarlarda, piştirme alanı aydınlatmasının çalışma sırasında açılıp açılmamasını belirleyebilirsiniz. → "Temel ayarlar", Sayfa 18

### Soğutma fanı

Bu soğutma fanı, gerektiğinde devreye girer ve devre dışı kalır. Sıcak hava kapağın üzerinden dışarı çıkar.

### Dikkat!

Havalandırma bölmelerini örtmeyiniz. Aksi takdirde cihaz aşırı ısınacaktır.

Piştirme alanının çalışma işleminden sonra hızlı bir şekilde soğuması için soğutma fanı belirli bir süre boyunca çalışır.

**Bilgi:** Soğutma fanının çalışması gereken süreyi temel ayarlardan değiştirebilirsiniz. → "Temel ayarlar", Sayfa 18

## Aksesuar

Cihazınız çeşitli aksesuarlara sahiptir. Burada ürünle birlikte teslim edilen aksesuarlara ve bunların doğru biçimde kullanılmasına ilişkin bir genel bakış mevcuttur.

### Birlikte teslim edilen aksesuarlar

Cihazınız aşağıdaki aksesuarlarla donatılmıştır:



**Buhar haznesi, delikli, boyut L**  
Bütün balığın veya büyük miktarda sebzelerin buharda pişirilmesi için, küçük taneli meyvelerin suyunun çıkarılması için vb.



**Buhar haznesi, deliksiz, boyut L**  
Buharda piştirme sırasında damlayan sıvının toplanması için ve pirinç, baklagiller ve tahıl pişirmek için

Sadece orijinal aksesuarlar kullanınız. Bunlar özellikle cihazınız için tasarlanmıştır.

Özel aksesuarı müşteri hizmetlerinden, bayilerden veya internette temin edebilirsiniz.

### Aksesuarın yerleştirilmesi

Piştirme alanının 4 yerleştirme seviyesi vardır. Yerleştirme yükseklikleri aşağıdan yukarıya doğru sayılır.

Piştirme alanında en üst yerleştirme yüksekliği bazı cihazlarda bir ızgara sembolü ile gösterilir.

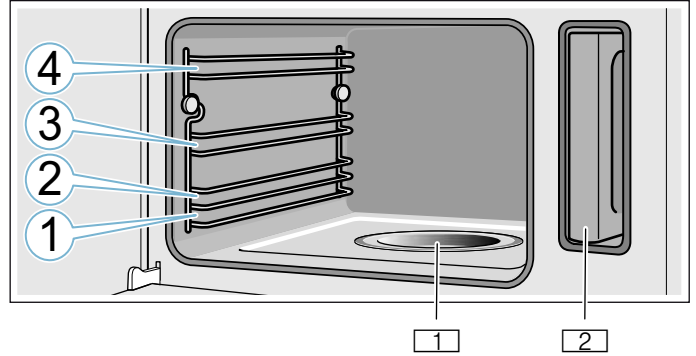

- 1 Buharlaştırma kabı
- 2 Hazne rafındaki su haznesi

### Dikkat!

- Hiçbir şeyi doğrudan piştirme alanının tabanına yerleştirmeyiniz. Fırın zemini üzerine alüminyum folyo sermeyiniz. Isı sıkışması cihaza hasar verebilir. Piştirme alanı tabanı ve buharlaştırma kabı daima boş bırakılmalıdır. Kapları daima tel ızgaranın üzerine veya delikli piştirme kabının içine yerleştiriniz.
- Yerleştirme yükseklikleri arasına aksesuar koymayınız aksi takdirde sıkışabilir.

## Kilit fonksiyonu

Aksesuar yerine oturuncaya kadar yaklaşık yarıya kadar dışarı çekilebilir. Kilit fonksiyonu, dışarı çıkarılırken aksesuarların devrilmesini engeller. Devrilme korumasının çalışması için aksesuar, pişirme alanına doğru şekilde yerleştirilmelidir.

Tel ızgaranın içeri sürülmesi sırasında, kilit tırnağının **a** aşağıyı göstermesine ve güvenlik telinin **b** arkada olmasına ve yukarıyı göstermesine dikkat ediniz.

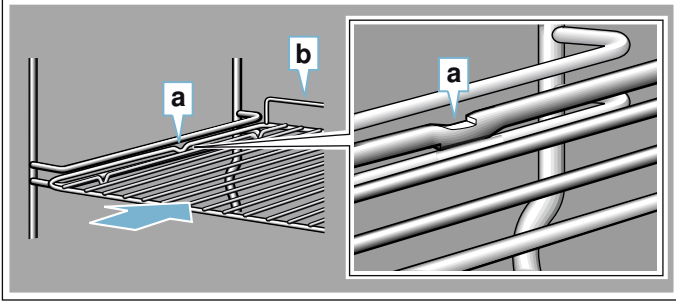

Buhar haznelerinin içeri sürülmesi sırasında, kilit tırnağının **c** aşağıyı göstermesine dikkat ediniz.

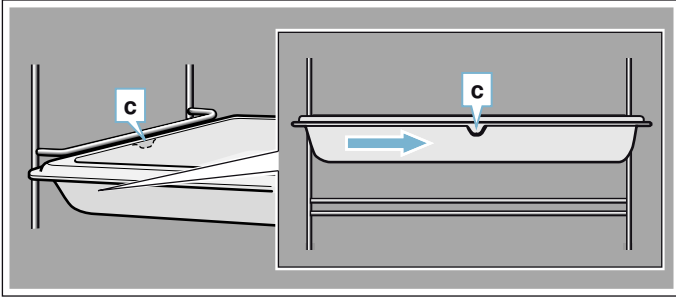

## Özel aksesuar

Özel aksesuarları yetkili servisten, yetkili satıcıdan veya internette satın alabilirsiniz. Cihazınız için sunulan geniş ürün yelpazesini broşürlerimizde veya internette bulabilirsiniz.

Mevcut olma durumu ve online sipariş olanağı uluslararası düzeyde farklılık gösterir. Lütfen satış dokümanlarını gözden geçirin.

**Bilgi:** Her özel aksesuar her cihaza uymamaktadır. Lütfen satın alırken daima cihazınızın kodunu (E-No.) tam olarak giriniz. → "Yetkili servisin çağrılması", Sayfa 25

### Özel aksesuar

Buhar haznesi, delikli, boyut S

Buhar haznesi, deliksiz, boyut S

Buhar haznesi, delikli, boyut L

Buhar haznesi, deliksiz, boyut L

Buharlı pişirme sistemi için tel ızgara

Porselen kap, deliksiz, boyut S

Porselen kap, deliksiz, boyut L

### Dekor çubukları

Mobilya raf zeminini ve cihaz taban plakasını gizlemek için.

## İlk kullanımdan önce

Yeni cihazınızı kullanabilmeniz için önce bazı ayarları yapmanız gereklidir. Ayrıca pişirme alanını ve aksesuarları da temizleyiniz

### İlk defa işletmeye almadan önce

İlk işletmeye almayı yürütmeden önce su şebekesi şirketinden şebeke suyunuzun su sertlik derecesini öğreniniz.

Cihazınızın size güvenilir biçimde kireç gidermeyi hatırlatabilmesi için su sertlik derecesini doğru ayarlamalısınız.

### Dikkat!

Uygun olmayan sıvılar kullanılması, cihazda hasara neden olabilir.

Damıtılmış su, aşırı klor içeren musluk suyu (> 40 mg/l) veya başka sıvılar kullanmayınız.

Sadece taze, soğuk şebeke suyu, yumuşatılmış su veya karbonik asit içermeyen mineralli su kullanınız.

### Bilgiler

- Suyunuz çok kireçliyse, yumuşatılmış su kullanmanızı tavsiye ediyoruz.
- Sadece yumuşatılmış su kullanırsanız, bu durumda su sertlik derecesini "yumuşatılmış" olarak ayarlayabilirsiniz.
- Mineralli su kullanırsanız, su sertlik derecesini "4 çok sert" olarak ayarlayınız.
- Mineralli su kullanıyorsanız, sadece karbondiyoksit içermeyen mineralli su kullanınız.

Su sertlik derecesi	Ayar
0	00 yumuşatılmış
1 (azami 1,3 mmol/l)	01 yumuşak
2 (1,3 - 2,5 mmol/l)	02 orta
3 (2,5 - 3,8 mmol/l)	03 sert
4 (3,8 mmol/l üzerinde)	04 çok sert

### İlk işleme alma

Elektrik bağlantısından sonra veya elektrik kesildikten sonra ekranda ilk işleme alma için ayarları görünür. Talep ekranda görüne kadar birkaç saniye geçebilir.

**Bilgi:** Bu ayarları her zaman temel ayarlar içinden yeniden değiştirilebilir. → "Temel ayarlar", Sayfa 18

### Dilin ayarlanması

1. Kullanım halkası ile istediğiniz dili ayarlayınız.
2. Onay için  alanına dokununuz. Sonraki ayar görünür.

### Saatin ayarlanması

1. Kullanım halkasıyla saati ayarlayabilirsiniz.
2. Onay için  alanına dokununuz. Sonraki ayar görünür.

## Su sertliğinin ayarlanması

1. Kullanım halkasıyla su sertlik derecesini ayarlayabilirsiniz.
2. Onay için  alanına dokununuz. Ekranda, ilk işletmeye almanın tamamlandığına dair bir uyarı gösterilir. Güncel saat görüntülenir.

Cihaza ihtiyacınız yoksa, on/off  tuşuna basarak cihazı kapatınız.

## Cihazın kalibre edilmesi ve pişirme alanının temizlenmesi

Suyun kaynama sıcaklığı, hava basıncına bağlıdır. Kalibrasyon sırasında cihaz, kurulum yerindeki basınç oranlarına göre otomatik olarak ayarlanır. Bu ilk buharda pişirme sırasında otomatik olarak gerçekleşir. Bu sırada çok fazla buhar oluşur.

### Kalibrasyonun hazırlanması

1. Aksesuarı pişirme alanından çıkarınız.
2. Köpük parçacıkları gibi ambalaj artıklarını pişirme alanından temizleyiniz.
3. Kalibrasyondan önce pişirme alanının düz yüzeylerini yumuşak, nemli bir bezle siliniz.

## Cihazın kalibre edilmesi ve pişirme alanının temizlenmesi

### Bilgiler

- Kalibrasyon ancak pişirme alanı soğuduktan sonra (alan sıcaklığı) başlatılabilir.
- Kalibrasyon sırasında cihaz kapağını açmayınız. Aksi takdirde kalibrasyon iptal edilir.

1. Cihazı on/off  tuşuyla açınız.
2. Su haznesini doldurunuz. → "Su haznesinin doldurulması", Sayfa 12
3. Belirtilen ısıtma türünü, sıcaklığı ve süreyi ayarlayınız.

Ayarlar	
Isıtma türü	Buharda pişirme 
Sıcaklık	100 °C
Süre	20 dakika

4. Cihazı on/off  tuşuyla kapatınız.
5. Pişirme alanı soğuyuncaya kadar bekleyiniz.
6. Düz yüzeyleri deterjanlı su ve bulaşık bezi ile temizleyiniz.
7. Su haznesini boşaltınız ve pişirme alanını kurutunuz. → "Her çalışmadan sonra", Sayfa 13

### Bilgiler

- Tanışma sonrasında cihazın yeni kurulum yerine ayarlanması için cihazı fabrika ayarlarına ayarlayınız. İlk işleme almayı ve kalibrasyonu tekrarlayınız.
- Cihaz, kalibrasyon ayarlarını bir elektrik kesintisi veya fişin çıkması durumunda da hafızaya alır. Yeniden kalibre edilmesine gerek yoktur.

## Aksesuarın temizlenmesi

Aksesuarı deterjanlı su ve temizlik bezi veya yumuşak bir fırça ile iyice temizleyiniz.



## Cihazın kullanılması

Kumanda elemanlarını ve çalışma biçimlerini zaten öğrendiniz. Şimdi size cihazını nasıl ayarlayacağınızı açıklayacağız. Açma ve kapama sırasında neler olduğunu ve çalışma modlarını nasıl ayarlayacağınızı öğreneceksiniz.

### ⚠ Uyarı – Haşlanma tehlikesi!

Cihaz kapağının açılması sırasında sıcak buhar çıkışı olabilir. Sıcaklık durumuna göre buhar görünmeyebilir. Açarken cihazın çok yakınında durmayınız. Cihazın kapağını dikkatlice açınız. Çocukları uzak tutunuz.

### ⚠ Uyarı – Haşlanma tehlikesi!

Buharlaştırma kabındaki su cihaz kapatıldıktan sonra hala sıcaktır. Buharlaştırma kabı cihaz kapatıldıktan hemen sonra boşaltılmamalıdır. Temizlemeden önce cihaz soğumaya bırakılmalıdır.

## Cihazın açılması ve kapatılması

Cihazınızda ayar yapabilmemiz için önce cihazı açmalısınız.

**Bilgi:** Çocuk emniyeti ve alarm, cihaz kapalıyken de ayarlanabilir. Ekrandaki bazı göstergeler ve pişirme alanındaki kalan ısı göstergesi gibi uyarılar cihaz kapalı olsa da görünür kalır.

Cihazınızı kullanmayacaksanız kapatınız. Uzun süre ayarlama yapılmazsa cihaz otomatik olarak kapanır.

### Cihazın açılması

on/off  tuşuyla cihazı açınız.

Tüm dokunmatik alanlar kırmızı yanar. Ekranda Bosch logosu görünür ve ardından seçim listesindeki ilk ısıtma türü gösterilir.

### Cihazın kapatılması

on/off  tuşuyla cihazı kapatınız.

Varsa devam eden fonksiyon iptal edilir.

Ekranda saat veya kalan ısı göstergesi görünür.

**Bilgi:** Cihaz kapalıyken saatin görünüp görünmemesini temel ayarlar içinde belirleyebilirsiniz. → "Temel ayarlar", Sayfa 18

## Çalışmanın başlatılması

Her çalıştırmayı start/stop  tuşuyla başlatmalısınız.

Ekranda başlatma gösterildikten sonra, ayarlara ek olarak bir zaman göstergesi görülür. Ayrıca halka çizgisi ve ısıtma çizgisi gösterilir.

### Çalışmanın duraklatılması

start/stop  tuşuyla bir çalışmayı duraklatabilir ve sonra devam ettirebilirsiniz.

start/stop  tuşuna yaklaşık 3 saniye boyunca basarsanız, çalışma tamamen iptal olur ve tüm ayarlar sıfırlanır.

**Bilgi:** Çalışmayı duraklatma veya iptal etme sonrasında soğutma fanı çalışmaya devam edebilir.

## Su haznesinin doldurulması

Cihazın kapağını açtığınızda sağda su haznesini görürsünüz. Çalışmayı başlatmadan önce su haznesine su doldurunuz.

Su sertlik derecesini doğru olarak ayarladığınızdan emin olunuz. → "Temel ayarlar", Sayfa 18

### Dikkat!

Uygun olmayan sıvılar kullanılması, cihazda hasara neden olabilir.  
Damıtılmış su, aşırı klor içeren musluk suyu (> 40 mg/l) veya başka sıvılar kullanmayınız.  
Sadece taze, soğuk şebeke suyu, yumuşatılmış su veya karbonik asit içermeyen mineralli su kullanınız.

Su haznesini her çalışmadan önce doldurunuz:

1. Cihazın kapağını açınız.
2. Su haznesini hazne rafından çıkarınız (resim 1).
3. Su haznesini "max." işaretine kadar soğuk su ile doldurunuz. (Resim 2).

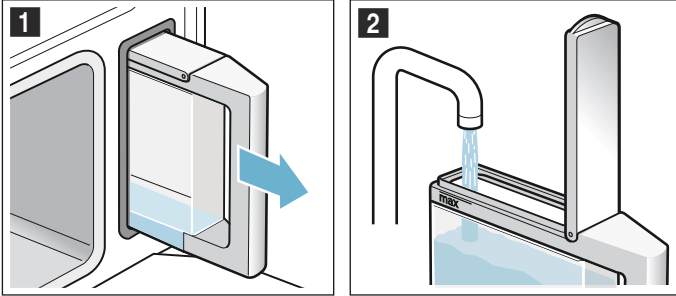

4. Hazne kapağını yerine oturuncaya kadar kapatınız.
5. Dolu su deposunu yerleştiriniz (resim 3).
6. Su haznesinin hazne rafıyla temas edecek biçimde içeri itilip itilmediğini kontrol ediniz (resim 4).

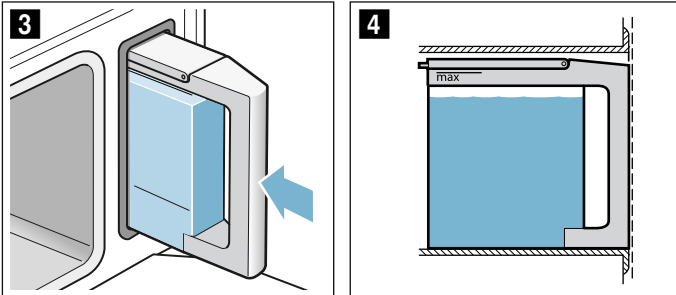

7. Cihaz kapağını kapatınız.  
Su haznesi dolduruldu. Çalışmayı başlatabilirsiniz.

## Su haznesinin yeniden doldurulması

Su haznesi boşaldığında, ekranda su haznesini doldurmanızı talep eden bir mesaj görünür. Çalışma yarıda kesilir.

1. Cihazın kapağını dikkatlice açınız.
2. Su haznesini çıkarınız ve doldurunuz.
3. Su haznesini yeniden içeri sürünüz ve cihaz kapağını kapatınız.
4. Çalışmayı başlatınız.  
Çalışma devam ettirilir.

## Isıtma türünün ve sıcaklığın ayarlanması

Resimdeki örnek: 90°C ile 15 dakika buharda pişirme

1. Alanın solunda bir ısıtma türüne dokununuz.  
Ekranda, odaktaki sıcaklık beyaz görünür.



2. Kullanım halkasıyla sıcaklığı ayarlayabilirsiniz.
3. [Clock] alanına dokununuz.  
Ekranda, odaktaki süre beyaz görünür.



4. Kullanım halkasıyla süreyi ayarlayabilirsiniz.
5. start/stop [Play] tuşuyla başlatınız.  
Cihaz ısınmaya başlar.

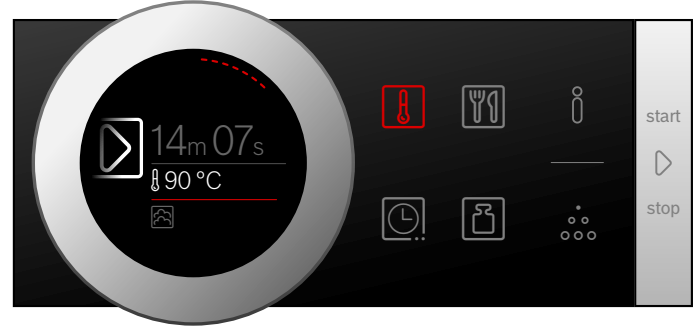

Yemeğiniz hazır olduğunda cihazı on/off [Power] tuşuyla kapatınız.

### Bilgiler

- Buharda pişirme [Steam] ısıtma türünü başlattıysanız, süre ancak ayarlanan sıcaklığa ulaşıldıktan sonra çalışmaya başlar.
- Buharda pişirme sırasında cihaz kapağını açarsanız, cihaz çalışması durur. Cihaz kapağı yeniden kapatıldıktan sonra, sürenin çalışmaya devam etmesi için cihazın yeniden ayarlanan sıcaklığa kadar ısınması gereklidir.

## Değiştir

Çalıştırdıktan sonra sıcaklık odakta kalır. Kullanım halkasını hareket ettirdiğinizde doğrudan sıcaklık değiştirilir ve devralınır.

Isıtma türünü değiştirmek için önce çalışmayı start/stop ➤ tuşuyla iptal ediniz. Isıtma türü sembolüne dokununuz. Isıtma türüyle birlikte buna ait varsayılan sıcaklık görünür.

**Bilgi:** Isıtma türünü değiştirirseniz, diğer ayarlar da sıfırlanır.

## Her çalışmadan sonra

### ⚠ Uyarı – Haşlanma tehlikesi!

Cihaz kapısının açılması sırasında sıcak buhar çıkışı olabilir. Sıcaklık durumuna göre buhar görünmeyebilir. Açarken cihazın çok yakınında durmayınız. Cihazın kapağını dikkatlice açınız. Çocukları uzak tutunuz.

Her çalışma sonrasında pişirme alanında nem ve kirler kalır. Bu nedenle her çalışma sonrasında cihazı kurutunuz ve temizleyiniz. Ayrıca su haznesini her çalışmadan sonra boşaltınız.

### Pişirme alanının kurutulması

### ⚠ Uyarı – Haşlanma tehlikesi!

Buharlaştırma kabının içindeki su sıcak olabilir. Yıkamadan önce soğumaya bırakınız.

1. Cihaz soğuyana kadar cihaz kapağını biraz açık bırakınız.
2. Pişirme alanındaki kirleri hemen temizleyiniz.
3. Soğuyan pişirme alanını ve buharlaştırma kabını temizlik süngeriyile temizleyiniz ve yumuşak bir bezle iyice kurulaştırınız.
4. Mobilyaların ön tarafını kurulaştırınız, aksi takdirde buralarda yoğuşma suyu oluşur.

### Su haznesinin boşaltılması

Su haznesi her buharlı pişirme çalışmasından sonra boşaltılmalı ve kurutulmalıdır.

### Dikkat!

- Su haznesini pişirme alanı sıcakken kurulamayınız. Su haznesi zarar görür.
- Su haznesini bulaşık makinesinde yıkamayınız. Su haznesi zarar görür.

1. Cihazın kapağını açınız.
2. Su haznesini çıkarınız ve kalan suyu boşaltınız.
3. Hazne kapağındaki contayı ve cihazdaki hazne bölmesini iyice kurulaştırınız.
4. Su haznesini hazne rafına yerleştiriniz.
5. Cihaz kapağını kapatınız.

## Zaman fonksiyonları

Cihazınız farklı zaman fonksiyonlarına sahiptir.

Zaman fonksiyonu	Kullanımı
🕒 Süre	Ayarlanan süre dolduktan sonra cihaz otomatik olarak çalışmayı durdurur.
🕒 Sona erdirmeye	Süreyi ve istenen bitiş zamanını giriniz. Çalışmanın istenen saatte sona erdirilebilmesi için cihaz otomatik olarak başlatılır.
🔔 Alarm	Alarm, yumurta haşlama saati gibi çalışır. Çalışmadan ve diğer zaman fonksiyonlarından bağımsız olarak çalışır. Ayarlanan süre dolduktan sonra cihaz otomatik olarak kapanır veya açılır.

Süre ve sona erdirmeyi, bir çalışmayı ayarladıktan sonra 🕒 alanı ile çağırabilirsiniz. Alarm kendi 🔔 alanına sahiptir ve her istendiğinde ayarlanabilir.

Süre bitiminde veya alarm zamanında bir sinyal duyulur. 🕒 alanına dokunarak sinyali zamanından önce sonlandırabilirsiniz.

**Bilgi:** Bir sinyalin duyulacağı süreyi temel ayarlardan değiştirebilirsiniz. → "Temel ayarlar", Sayfa 18

## Sürenin ayarlanması

Yemeğiniz için pişirme süresini cihaz üzerinde ayarlayabilirsiniz. Böylece pişirme süresini istemeden aşmazsınız ve çalışmayı durdurmak için diğer işlerinizi yarım bırakmak zorunda kalmazsınız.

Süreyi her ısıtma türünde ayarlayabilirsiniz.

### Ayarlama

Bir saate kadar olan süreler dakikalık adımlarla ayarlanabilir, daha sonra ayarlama 5 dakikalık adımlarla yapılır.

Resimdeki örnek: Süre 45 dakika.

1. Isıtma türünü ve sıcaklığı ayarlayınız.
2. Başlatmadan önce 🕒 alanına dokununuz. Ekranda, odaktaki süre beyaz görünür.
3. Kullanım halkasıyla süreyi ayarlayabilirsiniz.



Birkaç saniye sonra değer devralınır veya iki defa 🕒 alanına dokununuz. Ekranda ısıtma türü ve sıcaklığın veya kademenin altında süre bulunur.

4. start/stop ▶ tuşuyla başlatınız.  
Cihaz ısınmaya başlar.

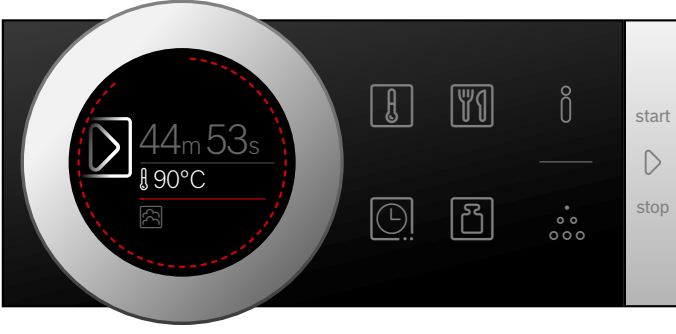

Süre sona erdiğinde bir sinyal duyulur. Cihaz, ısıtma işlemini sona erdirir. Ekranda süre olarak 00d 00s görünür.

⌚ alanı üzerinden yeni süre ayarlayabilir veya start/stop ▶ tuşuyla süre olmadan çalışmayı devam ettirebilirsiniz. Yemeğiniz hazır olduğunda cihazı on/off ⏻ tuşuyla kapatınız.

### Değiştirme ve iptal

Süreyi değiştirmek için ⌚ alanına dokununuz. Süre odak içinde beyaz olarak görünür ve kullanım halkasıyla değiştirilebilir. ⌚ alanıyla değişikliği devralınız.

Süreyi iptal etmek istiyorsanız süreyi yeniden tamamen geri alıp sıfırlayınız. Değişikliği devraldıktan sonra start/stop ▶ tuşuna basarak süre olmadan da çalışmayı devam ettirebilirsiniz.

### Sona erdirmenin ayarlanması

Sürenin sona ereceği saati erteleyebilirsiniz. Yemeğinizi örneğin, pişirme alanına sabah koyabilir ve öğlen hazır olacak şekilde ayarlayabilirsiniz.

### Bilgiler

- Yemeklerin pişirme alanında aşırı uzun süre kalmamasına ve bozulmamasına dikkat ediniz.
- Eğer çalışma zaten başlatılmışsa sona erdirmeyi artık ayarlamayınız. Pişirme sonucu iyi olmayacaktır.

### Ayarlama

Sürenin sona ermesi maksimum 23 saat ve 59 dakika ertelenebilir.

Resimdeki örnek: Ayarlanan süre 45 dakikadır ve yemek saat 12:00'da hazır olmalıdır.

1. Isıtma türünün ve sıcaklığın veya kademenin ayarlanması
2. Süreyi ayarlayınız.
3. Başlatmadan önce yeniden bir defa ⌚ alanına dokununuz.  
Ekranda, odaktaki saat beyaz görünür.

4. Kullanım halkasıyla sona erdirme zamanını ileriye alınız.



Birkaç saniye sonra değer devralınır veya yeniden iki defa ⌚ alanına dokununuz. Ekranda çalışma türü ve sıcaklığın veya kademenin altında sona erdirme süresi bulunur.

5. start/stop ▶ tuşuyla başlatınız.  
Ekranda, cihazın çalışmaya başlayacağı saat görünür.



Cihaz bekleme konumundadır. Cihaz çalıştığında ekranda süre azalmaya başlar.

Süre sona erdiğinde bir sinyal duyulur. Cihaz, ısıtma işlemini sona erdirir. Ekranda süre olarak 00d 00s görünür.

⌚ alanı üzerinden yeni süre ayarlayabilir veya start/stop ▶ tuşuyla süre olmadan çalışmayı devam ettirebilirsiniz. Yemeğiniz hazır olduğunda cihazı on/off ⏻ tuşuyla kapatınız.

### Değiştirme ve iptal

Sona erdirme zamanını değiştirmek için, önce çalışmayı start/stop ▶ tuşuyla duraklatınız ve ⌚ alanına iki defa dokununuz. Sona erdirme zamanı odak içinde beyaz olarak görünür ve kullanım halkasıyla değiştirilebilir. start/stop▶ tuşuyla çalışmayı devam ettirebilirsiniz.

Sona erdirme zamanını silmek istiyorsanız, sona erdirme zamanını tamamen geri alınız. start/stop ▶ tuşu ile ayarlanan süreyi doğrudan başlatabilirsiniz.

**Bilgi:** Sona erdirme zamanını değiştirmek, ancak süre azalmaya başlamamışsa mümkündür. Pişirme sonucu iyi olmayacaktır.

## Alarmın ayarlanması



Alarm, diğer ayarlarla paralel çalışır. Alarmı her zaman, cihaz kapalı olsa bile ayarlayabilirsiniz. Kendine ait bir sinyali vardır, böylece alarmın mı çaldığını yoksa sürenin mi dolduğunu anlayabilirsiniz.

### Ayarlama

Alarm zamanı her zaman sıfır dakikadan başlar.

Değer ne kadar yüksekse, ayarlama sırasındaki zaman adımları da o kadar büyük olur.

Maksimum 24 saat bir süre ayarlayabilirsiniz.

1.  alanına dokununuz. Sembol kırmızı yanar. Ekranda alarm zamanı odak içinde beyaz görünür.
2. Kullanım halkasıyla alarm zamanını ayarlayabilirsiniz.
3.  alanıyla başlatınız. **Bilgi:** Birkaç saniye sonra alarm otomatik olarak çalışmaya başlar.

Alarm zamanı görünür şekilde azalır.

Cihaz kapatıldığında alarm ekranda görünmeye devam eder. Çalışma devam ederken bu çalışmanın ayarları ön alanda kalır.  alanına dokunursanız alarm zamanı birkaç saniye gösterilir.

Alarm zamanı sona erdiğinde bir sinyal duyulur ve ekranda bir uyarı görünür. Sembol artık yanmaz.

**Yararlı bilgi:** Ayarlanan alarm zamanı cihaz çalışmasını referans alıyorsa, süreyi kullanınız. Ön alandaki zaman görünür ve cihaz otomatik olarak kapanır.

### Değiştirme ve iptal

Alarm zamanını değiştirmek için  alanına dokununuz. Alarm zamanı odakta beyaz olarak görünür ve kullanım halkasıyla değiştirilebilir.

Alarmı iptal etmek istiyorsanız alarm zamanını yeniden tamamen geri alınız. Değişikliği devraldıktan sonra sembol artık yanmaz.



## Yemekler

"Yemekler" çalışma moduyla yemekleri çok kolay biçimde hazırlayabilirsiniz. Cihaz sizin için optimum ayarı seçer.

### Yemeğin ayarlanması

Kullanım halkasıyla tüm yemekler gezerek AutoPilot'unuz içinde hangi yemeklerin zaten mevcut olduğunu görebilirsiniz.

Süre yemeğe bağlı olarak hesaplanır ve değiştirilemez.



1.  alanına dokununuz. Ekranda ilk yemek odak içinde beyaz olarak gösterilir.
2. Kullanım halkası ile istediğiniz yemeği ayarlayınız.
3. start/stop  tuşuna basarak onaylayınız. Aksesuar ve yerleştirme yüksekliğine ilişkin bir açıklama görünür.
4. start/stop  tuşuyla başlatınız. Cihaz ısınmaya başlar.

Süre sona erdiğinde bir sinyal duyulur. Cihaz, ısıtma işlemini sona erdirir.

Yemeğiniz hazır olduğunda cihazı on/off  tuşuyla kapatınız.

### Sonradan pişirme

Süre sona erdikten sonra, pişirme sonucundan memnun olmazsanız bazı yemekler için sonradan pişirme yürütebilirsiniz.

Ekranda sonradan pişirme yapmak isteyip istemediğinize dair bir sorgulama görünür. Sonradan pişirme yapmak için start/stop  tuşuna dokununuz. Değiştirebileceğiniz bir süre önerilir. start/stop  tuşuyla başlatınız.

**Bilgi:** İsteddiğiniz sıklıkta sonradan pişirme yürütebilirsiniz.

Pişirme sonucundan memnunsanız  alanına dokununuz.

Cihazı on/off  tuşuyla kapatınız.



### Bitiş zamanının ileri alınması

Bazı yemeklerde bitiş zamanını ileri alabilirsiniz. Başlatmadan önce  alanına dokununuz ve kullanım halkasıyla sona erdirmeye zamanını ileriye alabilirsiniz.

Başlatma sonrasında cihaz bekleme konumuna geçer. Bitiş süresi artık değiştirilemez.

### Değiştirme ve iptal

Başlatma sonrasında artık ayarları değiştiremezsiniz.

İptal etmek istiyorsanız, cihazı on/off  tuşuyla kapatabilirsiniz. start/stop  tuşuyla çalışmayı artık duraklatamazsınız.

## Yemeklere ilişkin uyarılar

Bütün programlar tek bir yüzeyde pişirme için düzenlenmiştir.

Pişirme sonucu, yiyeceklerin büyüklüğüne ve kalitesine göre değişebilir.

### Kap

Önerilen kapları kullanınız. Bunlarla her türlü yemek denenmiştir. Başka bir kap kullanırsanız, pişirme sonucu değişebilir.

Delikli buhar haznesinde pişirme sırasında deliksiz buhar haznesini de yerleştirme yüksekliği 1'e yerleştiriniz. Aşağı damlayan sıvı toplanacaktır.

### Miktar/ağırlık

Yiyecekleri aksesuarın içine maksimum 4 cm yükseklikte koyunuz.

Toplam ağırlık önceden belirtilen ağırlık aralığında olmalıdır.

### Pişirme süresi

İlk dakikalar içinde gösterilen süre değişebilir, çünkü ısınma süresi örneğin pişirilecek yiyeceğin veya suyun sıcaklığına bağlı olarak değişebilir.

### Sebzelerin hazırlanması

Sebzeleri pişirdikten sonra baharatlayınız.

### Tahıl ürünlerinin/mercimeğın hazırlanması

Pişirilecek yiyeceği tartınız ve buna uygun oranda su ekleyiniz:

Basmati pirinci 1:1,5

Kuskus 1:1

Doğal pirinç 1:1,5

Yeşil mercimek 1:2

Tahıl ürünlerini pişirdikten sonra karıştırınız. Böylelikle kalan su hızlı bir şekilde çekilecektir.

### Tavuk göğsünün buharda pişirilmesi

Tavuk göğüslerini kapta üst üste koymayınız.

### Balığın buharda pişirilmesi

Balığın hazırlanması sırasında delikli buhar haznesini yağlayınız.

Bütün balıkları veya balık filetoalarını üst üste koymayınız. En ağır balığın ağırlığını giriniz ve mümkün olduğunca aynı büyüklükte parçalar seçiniz.

### Yoğurdun hazırlanması

Sütü pişirme bölümünün üzerinde 90°C'de ısıtınız. Daha sonra 40°C sıcaklıkta soğumaya bırakınız. Pastörize sütü ise 40 °C'ye ısıtmanız yeterlidir. 150 g yoğurdu (buzdolabı sıcaklığı) karıştırınız.

Kaselere veya kavanozlara doldurunuz ve streç folyo ile üzerlerini kapatınız. Kaseleri veya kavanozları bir buharla pişirme haznesinin zeminine yerleştiriniz ve tabloda belirtilen şekilde ayarlayınız. Hazırlandıktan sonra yoğurdu buzdolabında soğumaya bırakınız.

### Sütlacın hazırlanması

Pirinç tartınız ve bunun 2,5 katı miktarda süt ilave ediniz. Pirinç ve sütü aksesuarın içine maksimum 2,5 cm yüksekliğe yerleştiriniz. Pişirme sonrasında karıştırınız. Kalan süt hızlı bir şekilde çekilecektir.

### Meyve kompostosunun hazırlanması

Program sadece sert çekirdekli ve yumuşak çekirdekli meyveler için uygundur. Meyveleri tartınız, meyve miktarının yakl. 1/3 kadarını suya koyunuz ve tadına göre şeker ve baharat ekleyiniz.

### Biberonun dezenfekte edilmesi

Biberonları daima kullanıldıktan hemen sonra bir şişe fırçası ile temizleyiniz. Ardından bulaşık makinesinde temizleyiniz.

Biberonları birbirine temas etmemeleri için delikli buhar haznesine koyunuz.

Biberonları dezenfekte ettikten sonra temiz bir bez ile kurulayınız. Bu işlem sıradan pişirme işlemleri gibidir.

### Yumurta pişirme

Pişirmeden önce yumurtaları suya batırınız. Yumurtaları üst üste koymayınız.

## Tablo

Yemeklere ilişkin uyarılara dikkat ediniz.

Yemek	Notlar	Aksesuar	Yükseklik
Karnabahar çiçeğinin buharda pişirilmesi*	eşit büyüklükte çiçekler	delikli + deliksiz buhar haznesi	3 1
Brokoli çiçeğinin buharda pişirilmesi*	eşit büyüklükte çiçekler	delikli + deliksiz buhar haznesi	3 1
Taze fasulyeyi buharda pişirme*	-	delikli + deliksiz buhar haznesi	3 1
Dilimlenmiş havucun buharda pişirilmesi*	Yaklaşık 3 mm kalınlıkta dilimler	delikli + deliksiz buhar haznesi	3 1
Dondurulmuş karışık sebzenin buharda pişirilmesi	-	delikli + deliksiz buhar haznesi	3 1
Kabuğu ile haşlanmış patates*	orta büyüklükte, Ø 4 - 5 cm	delikli + deliksiz buhar haznesi	3 1
Basmati pirinci	maks. 0,75 kg	deliksiz buhar haznesi	2
Doğal pirinç	maks. 0,75 kg	deliksiz buhar haznesi	2

\* Bu yemek için bir bitiş zamanı ayarlayabilirsiniz



Yemek	Notlar	Aksesuar	Yük-sekik
Kuskus	maks. 0,75 kg	deliksiz buhar haznesi	2
Yeşil mercimek	maks. 0,55 kg	deliksiz buhar haznesi	2
Piştirilmiş garnitürlerin tekrar ısıtılması*		deliksiz buhar haznesi	2
Taze tavuk göğsünün buharda piştirilmesi	Toplam ağırlık 0,2 - 1,5 kg	delikli + deliksiz buhar haznesi	3 1
Taze balık filetosunun buharda piştirilmesi	maks. 2,5 cm kalınlıkta	delikli + deliksiz buhar haznesi	3 1
Bütün taze balığın buharda piştirilmesi	0,3 - 2 kg	delikli + deliksiz buhar haznesi	3 1
Cam kavanozda yoğurt	-	Kavanozlar + deliksiz buhar haznesi	2
Sütlaç	-	deliksiz buhar haznesi	2
Meyve kompostosu*	-	deliksiz buhar haznesi	2
Biberonun dezenfekte edilmesi*		deliksiz buhar haznesi	2
Az pişmiş yumurta*	Yumurta büyüklüğü M, maks. 1 kg	delikli + deliksiz buhar haznesi	3 1
Katı piştirilmiş yumurta*	Yumurta büyüklüğü M, maks. 1,8 kg	delikli + deliksiz buhar haznesi	3 1

\* Bu yemek için bir bitiş zamanı ayarlayabilirsiniz

## Çocuk emniyeti

Çocukların yanlışlıkla cihazı çalıştırmamaları ve ayarları değiştirmemeleri için cihazınız bir çocuk emniyeti ile donatılmıştır.



Kumanda bölümü bloke edildi ve ayarlama yapmaya izin vermiyor. Sadece on/off  tuşuyla cihaz kapatılabilir.

### Devreye alma ve devreden çıkarma

Cihaz açıkken ve kapalıyken çocuk emniyetini devreye alabilir ve devreden çıkarabilirsiniz.

4 saniye boyunca  alanına basınız.

Ekranda onay için bir uyarı gösterilir.



Cihaz açıkken  alanı kırmızı yanar. Cihaz kapalıysa  alanı yanmaz.

## Temel ayarlar

Cihazınızın optimum ve kolayca çalışabilmesi için farklı ayarlar kullanımınıza sunulmuştur. Bu ayarları gerektiğinde değiştirebilirsiniz.

### Temel ayarların değiştirilmesi

Cihaz kapalı konumda olmalıdır.

1. İ alanını yaklaşık 3 saniye boyunca basılı tutunuz. Ekranda iş akışına ilişkin uyarılar görünür.
2. Uyarıları  alanıyla onaylayınız. Ekranda ilk ayar olan "Dil" görünür.
3. Gerekliyse ayarı kullanım halkasıyla değiştirebilirsiniz.
4.  alanına dokununuz. Ekranda bir sonraki ayar görünür ve bu ayar kullanım halkasıyla değiştirilebilir.
5.  alanı ile tüm ayarları gözden geçirin ve ihtiyaç durumunda kullanım halkasıyla değiştiriniz.
6. Son olarak onaylamak için İ alanını 3 saniye boyunca basılı tutunuz.

Ekrandaki bir uyarı, ayarların kaydedildiğini gösterir.

### İptal

Değişiklikleri kaydetmek istemiyorsanız, on/off  tuşuyla iptal edebilirsiniz. Ekrandaki bir uyarı, ayarların kaydedilmediğini gösterir.

### Temel ayarlar listesi

Cihazınızın donanımına bağlı olarak tüm temel ayarlar mevcut olmayabilir.

Ayar	Seçim
Dil	Başka diller seçilebilir
Saat	24 saat formatında saat
Wasserhärte (su sertliği)	00 (yumuşatılmış) 01 (yumuşak) 02 (orta) 03 (sert) 04 (çok sert)
Sinyal sesi	Kısa süre (30 saniye) Orta süre (1 dakika)* Uzun süre (5 dakika)
Tuş sesi	Açıldı Kapatıldı* (on/off  sesi kalır)
Ekrana parlaklığı	5 kademeli
Saat göstergesi	Kapalı Dijital*
Aydınlatma	Çalışmada kapalı Çalışmada açık*
Açma sonrasında çalıştırma	Isıtma türleri* AutoPilot
Gece karartma	Kapatıldı* Açıldı

Marka logosu	Göstergeler* Görüntüleme
Fan ardıl çalışma süresi	Önerilen* Minimum
Fabrika ayarları	Sıfırlama Geri alma*

\* Fabrika ayarları (cihaz tipine bağlı olarak fabrika ayarları değişiklik gösterebilir)

**Bilgi:** Dil, tuş sesi ve ekran parlaklığı konusundaki ayar değişiklikleri hemen etkili olur. Tüm diğerleri ancak ayarlar kaydedildikten sonra etkili olur.

### Elektrik kesintisi



Ayarlarda belirlediğiniz değişiklikler, elektrik kesintisinden sonra da tutulur.

Sadece ilk işletmeye almaya ilişkin ayarlar uzun elektrik kesintilerinden sonra yeniden yapılmalıdır. Kısa bir elektrik kesintisi cihazı köprüleyebilir.

### Saatin değiştirilmesi

Saati ayarlamak istiyorsanız, örneğin yaz saati veya kış saati söz konusuyla temel ayarı değiştiriniz.

Cihaz kapalı konumda olmalıdır.

1. İ alanını yaklaşık 3 saniye boyunca basılı tutunuz. Ekranda iş akışına ilişkin uyarılar görünür.
  2. Uyarıları  alanıyla onaylayınız. Ekranda ilk ayar olan "Dil" görünür.
  3.  alanına dokununuz. Saat ayarı görünür.
  4. Kullanım halkasıyla saati ayarlayabilirsiniz.
  5. Onaylamak için İ alanını 3 saniye boyunca basılı tutunuz.
- Ekrandaki bir uyarı, ayarların kaydedildiğini gösterir.

## Temizleme

Özenli bakım ve temizlik yapılması durumunda cihazınız uzun süre çalışmaya devam eder. Cihazınızın bakımını ve temizliğini nasıl yapacağınız burada anlatılmıştır.

### Uyarı – Kısa devre tehlikesi!

Cihazın temizliği için yüksek basınçlı temizleyici veya buhar püskürtücü kullanmayınız.

### Dikkat!

#### Yüzey hasarları

Keskin veya

- aşındırıcı temizlik maddeleri
- fırın temizleyicileri
- aşındırıcı, klor içeren veya kimyasal zarar veren temizleyiciler
- yüksek oranda alkol içeren temizlik maddeleri kullanmayınız

Bu tür bir maddenin ön yüzeye temas etmesi durumunda temas eden bölgeyi derhal bol suyla siliniz.

## Temizleme maddeleri

Cihazın dışı (alüminyum yüzeyli)	Bulaşık çözültisi - yumuşak bir bezle kurulayınız. Hafif cam temizleyici - yumuşak bir cam bezi veya tüy bırakmayan bir mikrofiber bezle yatay olarak ve alüminyum yüzeylere basınç uygulamadan siliniz.
Cihazın dışı (paslanmaz çelik yüzeyli)	Bulaşık çözültisi - yumuşak bir bezle kurulayınız. Kireç, yağ, nişasta ve protein lekelerini hemen temizleyiniz. Özel paslanmaz çelik temizleyicilerini müşteri hizmetlerimizden veya müşteri hizmetlerinden temin edebilirsiniz.
Buharlaştırma kabı olan iç pişirme alanı	Sıcak deterjanlı su veya sirkeli su – Temizleme süngerini veya yumuşak bir bulaşık fırçası kullanınız. <b>Dikkat!</b> <b>Pişirme alanı paslanabilir</b> Çelik veya aşındırıcı sünger kullanmayınız.
Su haznesi	Bulaşık deterjanı ile elde yıkayınız – Bulaşık makinesinde temizlemeyiniz!
Tank haznesi	Her kullanımdan sonra kurulanmalıdır
Su haznesi kapağındaki conta	Her kullanımdan sonra iyice kurulanmalıdır
Ayaklar	Bkz. bölüm: Ayakların temizlenmesi
Kapı sürgüleri	Bkz. bölüm: Kapak camlarının temizlenmesi <b>Dikkat!</b> <b>Yüzey hasarları</b> Temizleme işlemi sonrasında kapak camlarını cam temizleyicisi ile kuru şekilde siliniz. Aksi takdirde, daha sonra çıkartamayacağınız lekeler oluşabilir.
Kapak contası	Sıcak yıkama suyu
Aksesuar	Sıcak bulaşık çözültisinde yumuşatınız. Fırça veya bulaşık süngerini temizlemeli veya bulaşık makinesinde yıkanmalıdır. İz bırakan yiyecekler (örn. pirinç) nedeniyle ortaya çıkan renk değişimlerini sirkeli suyla temizleyiniz.

### Temizleme süngerini

Birlikte verilen temizleme süngerini oldukça emicidir. Temizleme süngerini sadece pişirme alanının temizlenmesi ve kalan suyun buharlaştırma kabından çıkarılması için kullanınız.

Temizleme süngerini, ilk kullanımdan önce iyice yıkayınız. Temizleme süngerini, çamaşır makinesinde (Beyazlarla) birlikte yıkayabilirsiniz.

### Dikkat!

#### Yüzey hasarları

Kireç sökücülerin ön yüzeye veya diğer hassas yüzeylere temas etmesi durumunda temas eden bölgeyi derhal suyla siliniz.

Pişirme alanındaki kirlenmeyi cihaz soğuduktan hemen sonra temizleyiniz.

Kimyasallar çok agresiftir ve paslanmaya neden olabilir. Acı sosların (ketçap, hardal) veya tuzlanan yemeklerin kalıntılarını hemen soğuduktan sonra pişirme alanından temizleyiniz.

Sert ovma süngerleri veya bulaşık süngerleri kullanmayınız.

### Mikrofiber bez

Petek yapılı mikrofiber bez özellikle cam, cam seramiği, paslanmaz çelik veya alüminyum gibi hassas yüzeylerin temizlenmesi için uygundur (sipariş no. 460770 , ayrıca online olarak eShop'ta mevcut). Bir işlemde sulu ve yağlı kiri çıkarır.

## Kireç giderme

Cihazınızın tam performansla çalışabilmesi için düzenli aralıklarla kireç giderme işlemini yapmalısınız.

Kireç giderme birden çok adımdan oluşur. Tüm adımlar eksiksiz olarak yerine getirilmelidir. Ancak bundan sonra cihaz yeniden çalışmaya hazırdır.

**Bilgi:** Kireç giderme işlemi sırasında on/off ① tuşuna dokunursanız, işlem iptal edilir ve cihaz kapanmaz. Cihaz yeniden açıldıktan sonra önce iki defa durulanmalıdır, böylece kireç sökücü çözelti artıkları cihazdan temizlenir. İkinci yıkama işleminin sonuna kadar cihaz başka uygulamalar için kilitlenir.

- Kireci gideriniz (yakl. 30 dakika), daha sonra buharlaşma kabını boşaltınız ve su haznesini yeniden doldurunuz
- İlk durulama işlemi (20 saniye), daha sonra buharlaşma kabını boşaltınız
- İkinci durulama işlemi (20 saniye), daha sonra kalan suyu boşaltınız

Cihazda kireç giderme işleminin ne sıklıkla yürütülmesi gerektiği, kullanılan suyun su sertlik derecesine bağlıdır. Buharla 5 defa veya daha az çalışma mümkün olduğunda cihaz bir mesajla size kireç gidermenin gerekli olduğunu hatırlatır. Kalan çalışma sayısı, cihaz açıldıktan sonra gösterilir. Böylece kireç giderme işlemine hazırlanmak için yeterince zamanınız olur.

### Başlat

#### Dikkat!

- Cihaz hasarları: Kireç giderme için sadece önerdiğimiz sıvı kireç giderme maddesini kullanınız. Kireç giderme sırasında etki süresi, kullanılan kireç giderme maddesine göre değişir. Diğer kireç giderme maddeleri cihazda hasarlara neden olabilir. Kireç giderme maddesi sipariş no. 311 680
- Kireç sökücü çözelti: Kumanda bölümüne veya cihazın diğer yüzeylerine kireç sökücü çözelti veya kireç giderme maddesi dökmeyiniz. Yüzeyler hasar görür. Yine de temas ederse kireç sökücü çözeltiyi derhal su ile temizleyiniz.

1. 300 ml su veya 60 ml sıvı kireç giderme maddesi ile kireç sökücü çözelti hazırlanmalıdır.
2. Su haznesini boşaltınız ve kireç sökücü çözelti ile doldurunuz.
3. Kireç sökücü çözelti ile doldurulmuş su haznesini tamamen içeri sürünüz.
4. Cihaz kapağını kapatınız.
5. on/off ① tuşuna dokununuz.
6. Kireç giderme ı̈ çalışma moduna dokununuz. Kireç giderme süresi gösterilir. Bu süre değiştirilemez.
7. start/stop ▷ tuşuyla başlatınız. Cihazdaki kireçler giderilir. Ekranda süre azalmaya başlar. Kireç giderme sona erdiğinde bir sinyal duyulur.

### İlk durulama işlemi

1. Kireç sökücü çözelti mevcut temizleme süngeriyile buharlaşma kabından temizlenmelidir.
2. Su haznesini çıkartınız, iyice yıkayınız, suyla doldurunuz ve tekrar yerine itiniz.
3. Cihaz kapağını kapatınız.
4. start/stop ▷ tuşuyla başlatınız. Cihaz yıkama yapar. Yaklaşık 20 saniye sonra ilk durulama işlemi tamamlanır.
5. Cihazın kapağını açınız.
6. Temizleme süngerini suyla iyice yıkayınız.
7. Kalan suyu, temizleme süngeriyile buharlaşma kabından alınız.
8. İkinci durulama işlemiyle devam ediniz.

### İkinci durulama işlemi

1. Su haznesini çıkartınız, iyice yıkayınız, suyla doldurunuz ve tekrar yerine itiniz.
2. Cihaz kapağını kapatınız.
3. start/stop ▷ tuşuyla başlatınız. Cihaz yıkama yapar. Yaklaşık 20 saniye sonra ikinci durulama işlemi tamamlanır.
4. Kalan suyu, temizleme süngeriyile buharlaşma kabından alınız.
5. Pişirme alanını temizleme süngeriyile siliniz ve ardından yumuşak bir bezle kurulayınız.
6. Cihazı kapatınız. Kireç giderme işlemi tamamlanmıştır ve cihaz yeniden çalışmaya hazırdır.

### Sadece buharlaşma kabının kirecinin giderilmesi

Tüm cihazın değil de sadece pişirme alanındaki buharlaşma kabının kirecini gidermek istiyorsanız, "Kireç giderme" işletim türünü kullanabilirsiniz.

Aradaki tek fark:

1. 100 ml su ve 20 ml sıvı kireç giderme maddesini karıştırarak bir kireç sökücü çözelti oluşturunuz.
2. Buharlaşma kabını tamamen kireç sökücü ile doldurunuz.
3. Su haznesini sadece suyla doldurunuz.
4. "Kireç giderme"yi açıklanan şekilde başlatınız.

Buharlaşma kabının kirecini manuel olarak da giderebilirsiniz.

## Cihaz kapağının sökülmesi ve takılması

Kapak camlarını sökmek ve temizlemek için cihaz kapağını yerinden çıkartabilirsiniz.

Cihaz kapağı menteşelerinin birer kilitleme kolu vardır. Kilitleme kolları kapandıysa (resim 1), cihaz kapağı emniyete alınmıştır. Fırın kapısı çıkartılamaz. Kilitleme kolu, cihaz kapağını çıkartmak için açıldıysa (resim 2), menteşeler emniyete alınmıştır. Aniden kapatamazsınız.

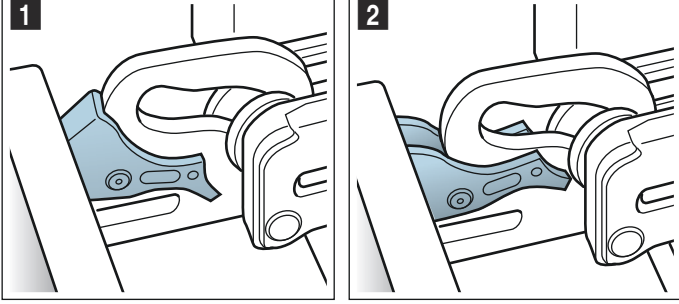

### ⚠ Uyarı

#### Yaralanma tehlikesi!

- Menteşeler emniyete alınmamışsa, yüksek bir kuvvetle aniden kapanabilirler. Daima kilitleme kolunun tamamen kapandığına, veya fırın kapısının çıkartılmasında tamamen açılıp açılmadığına dikkat ediniz.
- Cihaz kapağının menteşeleri, kapağı açıp kapatma sırasında hareket eder ve bu sırada sıkıştırılabilirler. Menteşelerin olduğu bölümü tutmayınız.

## Cihaz kapağının sökülmesi

1. Cihaz kapağını tamamen açınız ve cihaz yönünde bastırınız.
2. Her iki kilitleme kolunu sağa ve sola doğru açınız (resim 1).
3. Cihaz kapağını dayanak noktasına kadar kapatınız **a**. Sol ve sağ tarafından iki elinizle tutunuz **b** ve dışarı doğru çekiniz (resim 2).

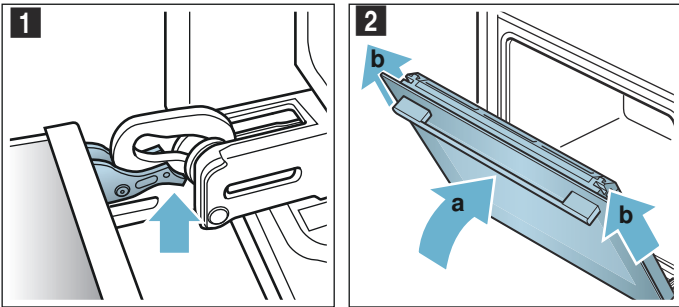

## Cihaz kapağının takılması

Cihaz kapağını, işlemleri tersten takip ederek yeniden yerleştiriniz.

1. Cihaz kapısını takarken, her iki menteşenin de açılış yönünde takıldığına dikkat ediniz (resim 1). Her iki menteşeyi alttan dış diske yerleştiriniz ve bunları kılavuz olarak kullanınız. Menteşeleri doğru açıklığa doğru ittiğinizden emin olunuz. İçeri itme kolay ve dirençle karşılaşmadan gerçekleştiriniz. Eğer bir direnç hissediyorsanız, menteşeyi doğru açıklığa ittiğinizden emin olunuz.

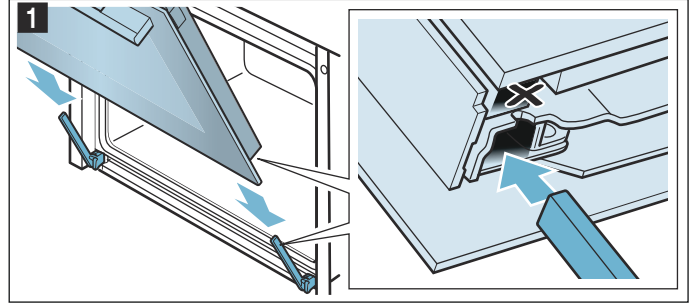

2. Cihaz kapağını tam olarak açınız. Her iki kilitleme kolunu tekrar kapatınız (resim 2).

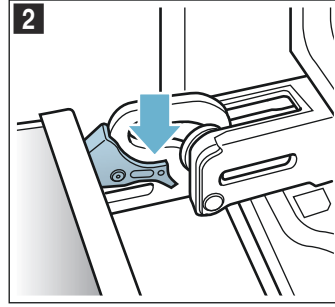

3. Pişirme alanı kapağını kapatınız.

## Kapak camlarının sökülmesi ve takılması

Cihaz kapağının camlarını daha iyi şekilde temizleyebilmek için kapak camlarını sökebilirsiniz.

### Cihazdan sökülmesi

1. Cihazın kapağını biraz açınız.
2. Üst kapağın sağına ve soluna bastırınız (resim 1).
3. Üst kapağı çıkarınız (Resim 2).

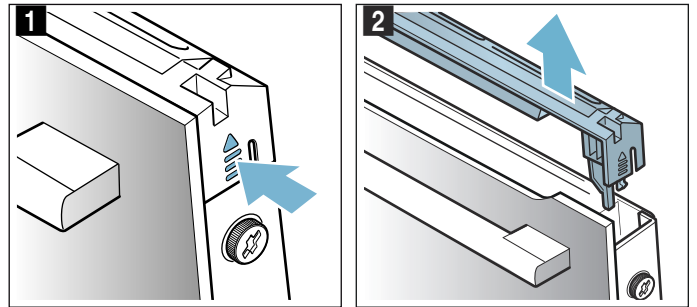

4. Cihaz kapısının solundaki ve sağındaki vidaları sökünüz ve çıkartınız (resim 3).

5. Kapağı yeniden kapatmadan önce, birden çok defa kattığınız bir mutfak bezini araya sıkıştırınız (resim 4).  
Ön camı yukarı çekiniz ve kapak tutamağıyla birlikte aşağıda düz bir zemine yerleştiriniz.

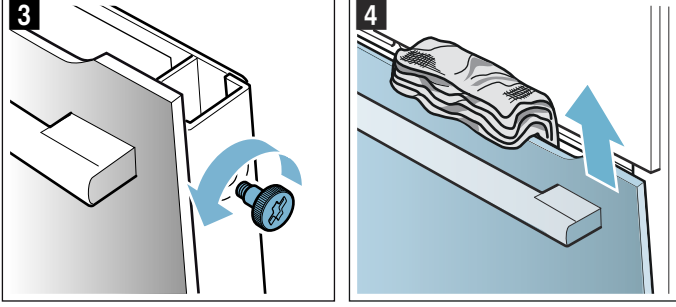

Camları cam deterjanı ve yumuşak bir bezle temizleyiniz.

### ⚠ Uyarı

#### Yaralanma tehlikesi!

- Çizik cihaz kapısı camı kırılarak sıçrayabilir. Cam kazıyıcı, keskin veya aşındırıcı temizlik maddeleri kullanmayınız.
- Cihaz kapağının menteşeleri, kapağı açıp kapatma sırasında hareket eder ve bu sırada sıkıştırılabilirler. Menteşelerin olduğu bölümü tutmayınız.

#### Cihaza monte edilmesi

1. Ön camı aşağıya tutucunun içine sürünüz (resim 1).
2. Ön camı, üstteki iki kanca açıklığının karşısına gelene kadar kapatınız (resim 2).

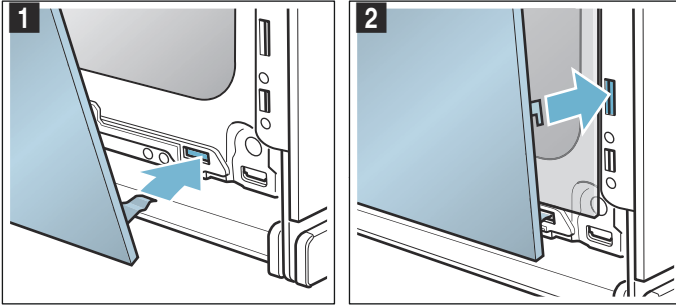

3. Ön camı alttan, yerine oturduğunu duyana kadar bastırınız (resim 3).
4. Cihazın kapağını yeniden biraz açınız ve mutfak bezini çıkarınız.
5. Sol ve sağdaki her iki vidayı yeniden takınız.
6. Üst kapağı yerleştiriniz ve duyulur biçimde yerine yerleşene kadar bastırınız (resim 4).

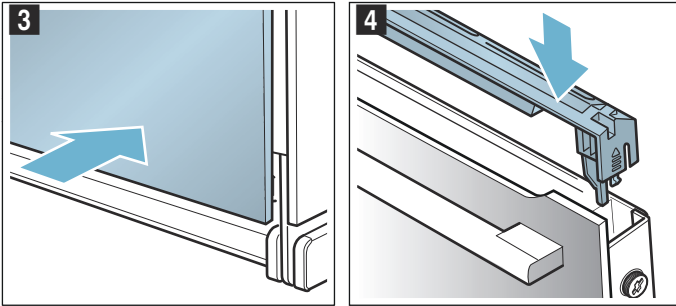

7. Cihaz kapağını kapatınız.

### Dikkat!

Pişirme alanını ancak camlar talimatlara uygun biçimde takıldıktan sonra kullanınız.

### Ayakların temizlenmesi

Ayakları temizlemek amacıyla çıkartabilirsiniz.

### ⚠ Uyarı – Pişirme alanındaki sıcak parçalar nedeniyle yanma tehlikesi!

Pişirme alanı soğuyuncaya kadar bekleyiniz.

### Ayakların sökülmesi

**Bilgi:** Öndeki ayağı en fazla dirence kadar dışarı doğru döndürünüz, aksi takdirde cihazın yan duvarı bükülebilir.

1. Ön ayağı, yerinden çıkana kadar dikkatlice yukarıya doğru bastırınız ve yandan asma aparatından çıkarınız (Resim 1).
2. Ayağı asma aparatındaki yerinden kaldırınız ve çıkarınız (Resim 2).

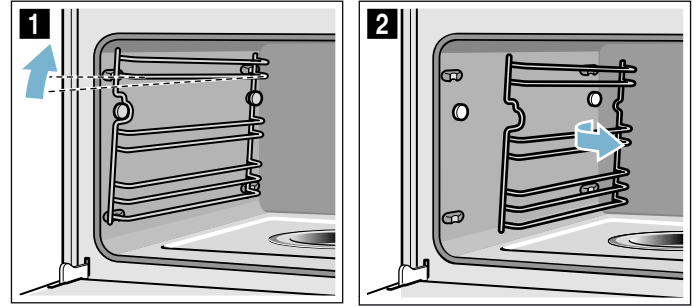

3. Ayakları, bulaşık deterjanı ve bulaşık süngeri/fırçası ile temizleyiniz veya Ayakları da bulaşık makinesinde yıkayınız.

### Ayakların takılması

1. Ayağı, girintilerle yukarıya doğru hizalayınız.
2. Arka ayağı takınız ve yerine oturana kadar arkaya doğru itiniz (Resim 3).
3. Ön ayağı asma aparatına takınız ve yerine oturana ve cihazda yatay olarak sabitlenene kadar aşağıya doğru bastırınız (Resim 4).

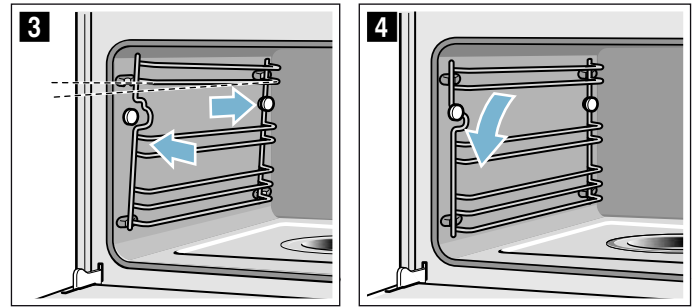

Ayakların her biri sadece bir tarafa oturmaktadır.

## Arıza halinde ne yapılmalı?

Bir arıza ortaya çıkarsa, nedeni genellikle önemli olmayan bir durumdur. Bu nedenle müşteri hizmetlerini aramadan önce tablonun yardımıyla arızayı kendiniz gidermeye çalışın.

**Yararlı bilgi:** Eğer bir yemek optimum derecede düzgün olmazsa "Kendi mutfağımızda sizin için test ettik" bölümüne bakınız. Burada yemeğin pişirilmesiyle ilgili birçok öneri ve bilgi bulabilirsiniz.

### ⚠️ Uyarı – Elektrik çarpma tehlikesi!

Usulüne aykırı onarımlar tehlike teşkil eder. Onarımlar ve hasarlı elektrik kablolarının değiştirilmesi, sadece tarafımızdan eğitilmiş bir müşteri hizmetleri teknisyeni tarafından yapılmalıdır. Cihaz arızalıysa elektrik fişini çekiniz veya sigorta kutusundan sigortayı kapatınız. Müşteri hizmetlerini arayınız.

### Arızaları kendiniz giderebilirsiniz

Cihazdaki teknik arızaları çoğu zaman kendiniz kolayca halledebilirsiniz.

Bir yemek optimum biçimde pişmemişse, kullanım kılavuzunun sonunda bulunan, hazırlamaya ilişkin birçok ipucu ve uyarıdan faydalanabilirsiniz.

Arıza	Olası nedeni	Yardım/Uyarılar
Cihaz çalışmıyor.	Sigorta arızalı.	Sigorta kutusundaki ilgili sigortayı kontrol ediniz.
	Elektrik kesintisi	Mutfak lambasının veya diğer mutfak cihazlarının çalışıp çalışmadığını kontrol ediniz.
Ekranda "Sprache Deutsch" görünür.	Elektrik kesintisi	Dili ve saati yeniden ayarlayınız.
Cihaz kapalıysa saat görünmez.	Temel ayarlar değiştirildi.	Saat göstergesine ilişkin temel ayarı değiştiriniz.
Cihaz ısıtmıyor, ekranda  sembolü yanyıyor.	Temel ayarlarda demo modu etkinleştirilmiş.	Cihazı kısa süre için elektrik şebekesinden ayırınız (sigorta kutusundaki sigortayı kapatınız) ve ardından temel ayarlardan 3 dakika içinde demo modunu devre dışı bırakınız.
Kullanım halkası kapalı, kumanda bölümünün yuvası dışarı düşmüş.	Kullanım halkasının kilidi yanlışlıkla açılmış.	Kullanım halkası çıkarılabilir. Kullanım halkasını yeniden kumanda bölümündeki yuvasına yerleştiriniz ve yuvasına oturup alışıldığı gibi döndürülebilmesi için içeri bastırınız.
Kullanım halkası artık kolayca döndürülemiyor.	Kullanım halkasının altı kirlenmiş.	Kullanım halkası çıkarılabilir. Kullanım halkasını tutan kilidi açmak için halkayı yuvasından dışarı çekiniz. Veya kullanım halkasının dış kenarına bastırınız, böylece halkanın bir kenarı dışarı çıkar ve halkayı kolayca tutmak mümkün olur. Kullanım halkasını ve cihazdaki yuvasını dikkatlice deterjanlı su ve bulaşık beziyle temizleyiniz. Yumuşak bir bez ile kurulayınız. Aşındırıcı veya keskin malzemeler kullanmayınız. Suda yumuşatmayınız veya bulaşık makinesinde yıkamayınız. Yatağının sağlam kalabilmesi için kullanım halkasını çok sık çıkarmayınız.
Cihaz başlatılmıyor	Cihazın kapağı tam kapanmamış	Cihaz kapağının kapatılması
	Cihaz kapalı değil	Cihazı kapatıp yeniden açınız
Cihaz sizden pişirme alanını silmenizi ve su haznesini doldurmanızı istiyor	Kireç giderme sırasında akım beslemesi kesildi veya cihaz kapatıldı	Cihazı yeniden açtıktan sonra iki defa durulama
Bir çalışma modunu açtıktan sonra ekranda sıcaklığın çok yüksek olduğunu bildiren bir mesaj görünüyor	Cihaz yeterince soğumamış	Cihazın soğumasını bekleyiniz ve çalışma modunu yeniden açınız
Önceden sayaç görünmediği halde cihaz sizden kireç giderme işlemini yürütmenizi talep ediyor	Ayarlanan su sertliği derecesi çok düşük	Kireç gidermenin yürütülmesi Ayarlanan su sertlik derecesini kontrol ediniz ve gerekirse yeniden ayarlayınız
Tuşlar yanıp sönüyor	Kumanda panelinin ardındaki yoğuşma suyu nedeniyle normal görünüm	Yoğuşma suyu buharlaştıktan sonra tuşlar artık yanıp sönmez
Su haznesi dolu olmasına rağmen buharlaşma kabı boş olarak çalışıyor	Su haznesi düzgün yerleştirilmemiş	Su haznesini, yerine oturduğunu duyan kadar içeri sürünüz
	Su haznesi besleme hattı tıkanmış	Cihazdaki kireci gideriniz Ayarlanan su sertlik derecesini kontrol ediniz ve gerekirse değiştiriniz

Su haznesi belirli bir neden olmadan kendi kendine boşalıyor. Buharlaşma kabı taşıyor	Su haznesi düzgün kapatılmamış	Kapağı, yerine oturuncaya kadar kapatınız
	Haznenin kapağındaki conta kirli	Contanın temizlenmesi
	Haznenin kapağındaki conta arızalı	Müşteri hizmetlerinden yeni su haznesi temin ediniz
Su haznesi dolu olduğu halde, ekranda su haznesini doldurmanızı talep eden bir mesaj görünür.	Su haznesi düzgün yerleştirilmemiş	Su haznesini, yerine oturduğunu duyana kadar içeri sürünüz
	Algılama sistemi çalışmıyor	Müşteri hizmetlerini arayınız
Su haznesi boş olmadığı halde, ekranda su haznesini doldurmanızı talep eden bir mesaj görünüyor veya su haznesi boş olduğu halde ekranda buna ilişkin mesaj görünmüyor	Su haznesi kirlenmiş. Hareketli su seviyesi sensörleri sıkışmış	Su haznesini çalkalayınız ve temizleyiniz. Sıkışmış parçalar sökülemezse, müşteri hizmetlerinden yeni su haznesi temin ediniz
Ekranda "Cihaz ısınıyor" görünüyor ama cihaz seçilen sıcaklığa ulaşmıyor	Otomatik kalibrasyon değerleri optimum değil	Cihazı fabrika ayarlarına geri alınız ve ilk işleme alma işlemini tekrarlayınız → "Temel ayarlar", Sayfa 18 → "İlk kullanımdan önce", Sayfa 10 Bir sonraki 100° C sıcaklıkta buharda pişirme işleminde kalibrasyon otomatik olarak yürütülür ve daha fazla buhar çıkar
Buharda pişirme sırasında aşırı fazla buhar oluşuyor	Cihaz kalibrasyonu otomatik yapılıyor	Normal işlem
Buharda pişirme sırasında tekrar aşırı fazla buhar oluşuyor	Cihaz kalibrasyonu, kısa pişirme sürelerinde otomatik olarak yapılamaz	Cihazı fabrika ayarlarına geri alınız ve kalibrasyonu tekrarlayınız
Pişirme sırasında havalandırma kanallarından buhar çıkar	Normal işlem	Mümkün değil

### ⚠ Uyarı – Elektrik çarpma tehlikesi!

Usulüne aykırı onarımlar tehlike teşkil eder. Onarımlar ve hasarlı elektrik kablolarının değiştirilmesi, sadece tarafımızdan eğitilmiş bir müşteri hizmetleri teknisyeni tarafından yapılmalıdır. Cihaz arızalıysa elektrik fişini çekiniz veya sigorta kutusundan sigortayı kapatınız. Müşteri hizmetlerini arayınız.

### Ekrandaki hata mesajları

Ekranda "D" veya "E" içeren bir hata mesajı görünürse, örneğin D0111 veya E0111, cihazı on/off  tuşuyla kapatınız ve sonra yeniden açınız.

Bir defalık bir arıza ise göstergeler söner. Hata mesajı yeniden görünürse, müşteri hizmetlerini arayınız ve bu sırada hata mesajı kesin olarak belirtiniz.

### Pişirme alanı lambasının değiştirilmesi

Sıcaklığa dayanıklı halojen ampul 230 V/25 W ile birlikte contalarını müşteri hizmetlerinden elde edebilirsiniz. Lütfen cihazınızın E numarasını ve FD numarasını bildiriniz.

### ⚠ Uyarı – Elektrik çarpma tehlikesi!

Pişirme alanı lambasının değiştirilmesi sırasında gerilim altındaki lamba duyunda elektrik kontağı olabilir. Değiştirme işleminden önce elektrik fişini çekiniz veya sigorta kutusundan sigortayı kapatınız.

### ⚠ Uyarı – Yanma tehlikesi!

Cihaz çok sıcak. Kesinlikle sıcak pişirme alanının iç yüzeylerine veya ısıtıcı elemanlara dokunmayınız. Cihaz daima soğumaya bırakılmalıdır. Çocukları uzak tutunuz.

1. Sigorta kutusundaki sigortayı kapatınız veya elektrik fişini çekiniz.
2. Kapağı sola doğru çevirerek çıkartınız.
3. Lambayı yerinden çıkartınız.  
Yeni lambayı yerleştiriniz, bu esnada pimlerin konumuna dikkat ediniz. Lambayı yerleştirmek için sıkıca içeri bastırınız.

### Dikkat!

Cihazı sadece cam kapak ve contalar varken çalıştırınız.

4. Yeni contaları ve sıkıştırma halkasını doğru sıralamada cam kapağın üzerine takınız.

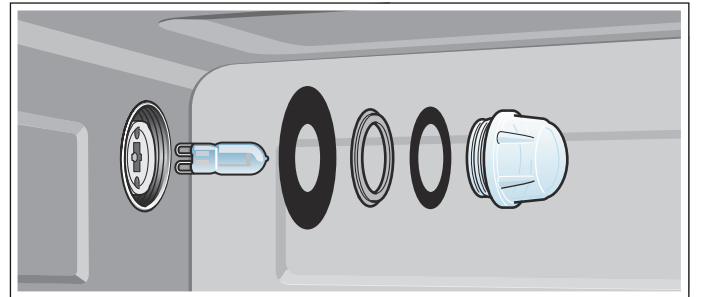

5. Cam kapağı contalarla birlikte tekrar yerine vidalayınız.
6. Cihazı elektrik şebekesine bağlayınız ve ilk işletmeye almayı yeniden yürütünüz.

### Cam kapağın veya contaların değiştirilmesi

Halojen lambanın cam kapağı veya contası hasarlı ise değiştirilmesi gerekir. Yeni cam kapağı müşteri hizmetlerinden temin edebilirsiniz. Cihazınızın E numarasını ve FD numarasını belirtiniz.



## Kapak contasının değiştirilmesi

Pişirme alanının dışındaki kapak contası bozuksa, değiştirilmesi şarttır. Cihazınıza uygun yedek contaları müşteri hizmetlerimiz üzerinden tedarik edebilirsiniz. Lütfen cihazınızın E numarasını ve FD numarasını bildirin.

1. Cihaz kapısını açınız.
2. Eski kapı contasını çekip çıkarınız.
3. Yeni kapı contası bir noktadan bastırılmalı ve etrafına yerleştirilmelidir. Birleşme yeri yanda bulunmalıdır.
4. Kapı contasının yerine tam oturup oturmadığını anlamak için köşeleri bir kez daha kontrol ediniz.

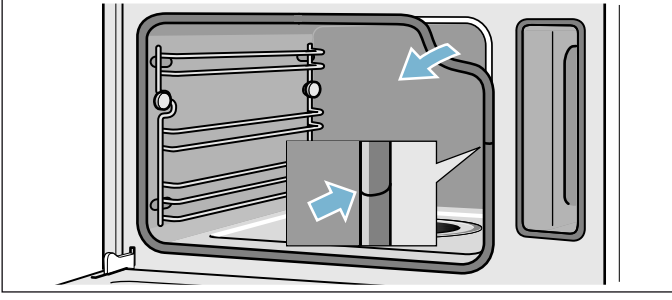

## Yetkili servisin çağırılması

Cihazınızın onarılması gerekiyorsa, müşteri hizmetleri daima hizmetinizdedir. Gereksiz yere teknisyen ziyaretini önlemek için, daima size uygun bir çözüm buluyoruz.

### E numarası ve FD numarası

Bizi aradığınızda size en iyi şekilde yardımcı olabilmemiz için lütfen tam ürün numarasını (E no.) ve imalat numarasını (FD no.) belirtiniz. Numaraların yer aldığı tip levhasını, cihazın kapağını açtığınızda göreceksiniz.

Eğer cihazınız buharla pişirme mekanizmasına sahipse tip plakasını kumanda panelinin arkasında sağda bulabilirsiniz.

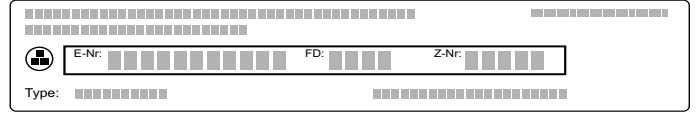

Gerektiğinde kolayca bulabilmeniz için fırınıza ait verileri ve müşteri hizmetleri telefon numarasını buraya yazabilirsiniz.

**E-No.**

**FD-No.**

**Müşteri hizmetleri** ☎

Yanlış kullanım durumunda müşteri hizmetleri personelinin ziyaretinin garanti süresi dahilinde olsa da ücretsiz olmadığına dikkat ediniz.

Kullanım ömrü :10 yıldır (Ürünün fonksiyonunu yerine getirebilmesi için gerekli yedek parça bulundurma süresi)

### Arızalarda onarım siparişi ve danışma

**TR** 444 6333

Çağrı merkezini sabit hatlardan aramanın bedeli şehir içi ücretlendirme, Cep telefonlarından ise kullanılan tarife göre değişkenlik göstermektedir.

Üreticinin yetkisine güveniniz. Böylelikle gerekli onarım çalışmalarının, cihazınızın orijinal yedek parçalarına sahip, eğitilmiş servis teknisyenleri tarafından yapıldığından emin olabilirsiniz.

## Garanti Şartları

- Malın ayıplı olduğunun anlaşılması durumunda tüketici, 6502 sayılı Tüketicinin Korunması Hakkında Kanunun 11 inci maddesinde yer alan;
  - **Sözleşmeden dönme**
  - **Satış bedelinden indirim isteme,**
  - **Ücretsiz onarılmasını isteme,**
  - **Satılanın ayıpsız bir misli ile değiştirilmesini isteme,**
 haklarından birini kullanabilir.
- **Tüketicinin bu haklarından ücretsiz onarım hakkını** seçmesi durumunda satıcı; işçilik masrafı, değiştirilen parça bedeli ya da başka herhangi bir ad altında hiçbir ücret talep etmeksizin malın onarımını yapmak veya yaptırmakla yükümlüdür. Tüketici ücretsiz onarım hakkını üretici veya ithalatçıya karşı da kullanılabilir. Satıcı, üretici ve ithalatçı tüketicinin bu hakkını kullanmasından müteselsilen sorumludur.
- Tüketicinin, **ücretsiz onarım hakkını** kullanması halinde malın;
  - Garanti süresi içinde tekrar arızalanması,
  - Tamiri için gereken azami sürenin aşılması,
  - Tamirinin mümkün olmadığının, yetkili servis istasyonu, satıcı, üretici veya ithalatçı tarafından bir raporla belirlenmesi durumlarında;**tüketici malın bedel iadesini, ayıp oranında bedel indirimini veya imkan varsa malın ayıpsız misli ile değiştirilmesini** satıcıdan talep edilir. Satıcı, **tüketicinin talebini reddedemez.** Bu talebin yerine getirilmemesi durumunda satıcı, üretici ve ithalatçı müteselsilen sorumludur.
- Malın kullanım kılavuzunda yer alan hususlara aykırı kullanılmasından kaynaklanan arızalar garanti kapsamı dışındadır.
- Tüketici, garantiden doğan haklarının kullanılması ile ilgili olarak çıkabilecek uyuşmazlıklarda yerleşim yerinin bulunduğu veya tüketici işleminin yapıldığı yerdeki **Tüketici Hakem Heyetine veya Tüketici Mahkemesine** başvurabilir.

## Tablo ve öneriler

Buharda pişirme, özel koruyucu bir yemek hazırlama biçimidir. Buhar yemeği çevreleyerek, yiyeceklerin besin değerlerini yitirmesini önler. Pişirme işlemi aşırı basınç olmadan gerçekleşir. Böylelikle yiyeceklerin biçimi, rengi ve tipik aroması korunmaktadır.

Tablolarda, buharlı pişiricide iyi hazırlanabilen yemek çeşitlerini bulacaksınız. Hangi ısıtma türünün, hangi aksesuarın ve hangi sıcaklığın ve hangi pişirme süresinin en iyi olduğunu okuyabilir ve seçebilirsiniz. Bilgiler, eğer aksi bildirilmemişse, soğuk cihaza sürmek için geçerlidir.

### Aksesuarlar

Cihazla birlikte teslim edilen aksesuarı kullanınız.

Delikli buhar haznesinde buharda pişirme sırasında deliksiz buhar haznesini de bunun altına yerleştiriniz. Aşağı damlayan sıvı toplanacaktır.

### Bulaşık

Kap kullanırsanız daima delikli buhar haznesinin ortasına yerleştiriniz.

Kap, aşırı ısıya ve buhara karşı dayanıklı olmalıdır. Kalın kap pişirme süresini uzatacaktır.

Normalde su içinde hazırlanması gereken yiyecekleri folyoyla (örn. çikolatanın eritilmesi) kaplayınız.

### Pişirme süresi ve miktarı

Buharda pişirme sırasındaki pişirme süreleri parça büyüklüğüne bağlıdır, ama toplam miktardan bağımsızdır. Cihaz maksimum 2 kg yemeği buharda pişirebilir.

Tablolarda belirtilen parça büyüklüklerini dikkate alınız. Küçük parçalarda pişirme süresi kısılırken; büyük parçalarda uzar. Kalite ve pişkinliğin pişirme süresi üzerinde etkisi vardır. Bundan dolayı bildirilen değerler sadece referans teşkil etmektedir.

### Gıdaların eşit şekilde dağıtılması

Gıda maddelerini kabin içinde daima eşit bir şekilde dağıtınız. Katmanlar farklıysa, yemekler dengesiz pişecektir.

### Basınca dayanıksız gıdalar

Basınca dayanıksız gıda maddelerini buhar haznesinde çok yükseğe yerleştirmeyiniz. İki buhar haznesi kullanmanız daha iyi olur.

### Menü pişirme

Tüm menüleri aynı anda tatları birbirine karışmadan buharda pişirebilirsiniz. En uzun pişme sürelerine sahip yemekleri cihaza ilk olarak yerleştiriniz ve kalanları da zamanı geldiğinde yerleştiriniz. Böylece tüm yemekler aynı anda pişecektir.

Menü pişirmede toplam pişme süresi uzar çünkü kapak her açıldığında biraz buhar çıkışı olur ve cihazın yeniden ısınması gerekir.

## Sebze

Sebzeleri delikli buhar haznesini koyunuz ve yerleştirme yüksekliği 3'e itiniz. Deliksiz buhar haznesini bunun altına, yerleştirme yüksekliği 1'e itiniz. Aşağı damlayan sıvı toplanacaktır.

Gıda maddesi	Parça büyüklüğü	Aksesuar	Isıtma tipi	°C cinsinden sıcaklık	Dakika cinsinden pişirme süresi
Enginar	bütün	delikli + deliksiz	Buharda pişirme	100	30 - 35
Karnabahar	bütün	delikli + deliksiz	Buharda pişirme	100	25 - 35
Karnabahar	Çiçekler halinde	delikli + deliksiz	Buharda pişirme	100	10 - 15
Brokoli	Çiçekler halinde	delikli + deliksiz	Buharda pişirme	100	8 - 10
Bezelye	-	delikli + deliksiz	Buharda pişirme	100	5 - 10
Rezene	Dilimler	delikli + deliksiz	Buharda pişirme	100	10 - 14
Sebzeli güveç	-	Dilimli kek kalıbı 1,5 l tel ızgara yerleştirme yüksekliği 2'de	Buharda pişirme	100	50 - 70
Taze fasulye	-	delikli + deliksiz	Buharda pişirme	100	20 - 25
Havuç	Dilimler	delikli + deliksiz	Buharda pişirme	100	10 - 20
Kolrabi	Dilimler	delikli + deliksiz	Buharda pişirme	100	20 - 25
Pırasa	Dilimler	delikli + deliksiz	Buharda pişirme	100	6 - 9
Mısır	bütün	delikli + deliksiz	Buharda pişirme	100	25 - 35
Pazı*	Şeritler	delikli + deliksiz	Buharda pişirme	100	8 - 10
Kuşkonmaz, yeşil*	bütün	delikli + deliksiz	Buharda pişirme	100	7 - 12
Kuşkonmaz, beyaz*	bütün	delikli + deliksiz	Buharda pişirme	100	10 - 15
Ispanak*	-	delikli + deliksiz	Buharda pişirme	100	2 - 3
Romanesco	Çiçekler halinde	delikli + deliksiz	Buharda pişirme	100	8 - 10
Brüksel lahanası	Çiçekler halinde	delikli + deliksiz	Buharda pişirme	100	20 - 30
Kırmızı pancar	bütün	delikli + deliksiz	Buharda pişirme	100	40 - 50
Kırmızı lahana/Kara lahana	Şeritler halinde	delikli + deliksiz	Buharda pişirme	100	30 - 35
Göbek lahana	Şeritler halinde	delikli + deliksiz	Buharda pişirme	100	25 - 35
Kabak	Dilimler	delikli + deliksiz	Buharda pişirme	100	3 - 4
Şeker kabağı	-	delikli + deliksiz	Buharda pişirme	100	8 - 12

\* Cihazın ön ısıtmaya alınması

## Garnitürler ve baklagiller

Su veya sıvıyı bildirilen oranda ekleyiniz. Örnek: 1:1,5 = 100 g pirinç 150 ml sıvı ekleyiniz.

Deliksiz buhar haznesi için yerleştirme yüksekliğini istediğiniz gibi seçebilirsiniz.

Gıda maddesi	Oran	Aksesuar	Yükseklik	Isıtma tipi	°C cinsinden sıcaklık	Dakika cinsinden pişirme süresi
Kabuğu ile haşlanmış patates (Orta büyüklükte)	-	Delikli + deliksiz	3 1	Buharda pişirme	100	35 - 45
Soyulmuş tuzlu haşlanmış patates (Dörde bölünmüş)	-	Delikli + deliksiz	3 1	Buharda pişirme	100	20 - 25
Doğal pirinç	1:1,5	deliksiz	-	Buharda pişirme	100	35 - 45
Uzun pirinç	1:1,5	deliksiz	-	Buharda pişirme	100	20 - 30
Basmati pirinci	1:1,5	deliksiz	-	Buharda pişirme	100	20 - 30
Önceden haşlanmış pirinç	1:1,5	deliksiz	-	Buharda pişirme	100	15 - 20
Risotto	1:2	deliksiz	-	Buharda pişirme	100	30 - 35
Yeşil mercimek	1:2	deliksiz	-	Buharda pişirme	100	35 - 50
Beyaz fasulye, önceden ıslatılmış	1:2	deliksiz	-	Buharda pişirme	100	65 - 75
Kuskus	1:1	deliksiz	-	Buharda pişirme	100	6 - 10
Ham buğday, öğütülmüş	1:2,5	deliksiz	-	Buharda pişirme	100	15 - 20
Darı, bütün	1:2,5	deliksiz	-	Buharda pişirme	100	25 - 35
Buğday, bütün	1:1	deliksiz	-	Buharda pişirme	100	60 - 70
Köfte	-	Delikli + deliksiz	3 1	Buharda pişirme	95	20 - 25

## Kümes hayvanı ve et

### Kümes hayvanı

Yiyecek	Miktar	Aksesuarlar	Yükseklik	Isıtma türü	°C cinsinden sıcaklık	Dakika cinsinden pişirme süresi
Tavuk göğsü	her biri 0,15 kg	deliksiz	2	Buharda pişirme	100	15 - 25
Ördek göğsü*	her biri 0,35 kg	deliksiz	2	Buharda pişirme	100	12 - 18

\* önce kızartınız ve folyoya sarınız

**Sığır eti**

Yiyecek	Miktar	Aksesuarlar	Yükseklik	Isıtma türü	°C cinsinden sıcaklık	Dakika cinsinden pişirme süresi
ince rozbif, orta*	1 kg	deliksiz	2	Buharda pişirme	100	25 - 35
kalın rozbif, orta*	1 kg	Delikli + deliksiz	3 1	Buharda pişirme	100	30 - 40

\* önce kızartınız ve folyoya sarınız

**Domuz eti**

Gıda maddesi	Miktar	Aksesuar	Yükseklik	Isıtma tipi	°C cinsinden sıcaklık	Dakika cinsinden pişirme süresi
Domuz filetosu	0,5 kg	deliksiz	2	Buharda pişirme	100	16 - 20
Domuz madalyon*	yakl. 3 cm kalınlığında	deliksiz	2	Buharda pişirme	100	10 - 12
Füme domuz pirzolası	dilimler halinde	deliksiz	2	Buharda pişirme	100	15 - 20

\* önce kızartınız ve folyoya sarınız

**Sosisler**

Gıda maddesi	Aksesuar	Yükseklik	Isıtma tipi	°C cinsinden sıcaklık	Dakika cinsinden pişirme süresi
Viyana usulü sosis	delikli + deliksiz	3 1	Buharda pişirme	80 - 90	12 - 18
Beyaz sosis	delikli + deliksiz	3 1	Buharda pişirme	80 - 90	20 - 25

**Balık**

Yiyecek	Miktar	Aksesuarlar	Yükseklik	Isıtma türü	°C cinsinden sıcaklık	Dakika cinsinden pişirme süresi
Çipura, bütün	her biri 0,3 kg	delikli + deliksiz	3 1	Buharda pişirme	80 - 90	15 - 25
Çipura filetosu	her biri 0,15 kg	delikli + deliksiz	3 1	Buharda pişirme	80 - 90	10 - 20
Balık güveç	Dilimli kek kalıbı 1,5 l	deliksiz	2	Buharda pişirme	70 - 80	40 - 80
Alabalık, bütün	her biri 0,2 kg	delikli + deliksiz	3 1	Buharda pişirme	80 - 90	12 - 15
Morina balığı filetosu	her biri 0,15 kg	delikli + deliksiz	3 1	Buharda pişirme	80 - 90	10 - 14
Laks filetosu	her biri 0,15 kg	delikli + deliksiz	3 1	Buharda pişirme	100	8 - 10
Midye	1,5 kg	deliksiz	2	Buharda pişirme	100	10 - 15
Barbunya filetosu	her biri 0,15 kg	delikli + deliksiz	3 1	Buharda pişirme	80 - 90	10 - 20
Dil balığı rulosu, doldurulmuş		delikli + deliksiz	3 1	Buharda pişirme	80 - 90	10 - 20

## Sebze çorbaları, diğerleri

Yiyecek	Aksesuarlar	Yükseklik	Isıtma türü	°C cinsinden sıcaklık	Dakika cinsinden pişirme süresi
Küp şeklinde yumurta	deliksiz	2	Buharda pişirme	90	15 - 20
İrmik köftesi	Delikli + deliksiz	3 1	Buharda pişirme	90 - 95	7 - 10
Katı pişirilmiş yumurta (Büyük M, maks. 1,8 kg)	Delikli + deliksiz	3 1	Buharda pişirme	100	10 - 12
Az pişmiş yumurta (Büyük M, maks. 1 kg)	Delikli + deliksiz	3 1	Buharda pişirme	100	6 - 8

## Tatlılar, komposto

### Komposto

Meyveleri tartınız, meyve miktarının yakl. 1/3 kadarını suya koyunuz ve tadına göre şeker ve baharat ekleyiniz.

### Sütlaç

Pirinç tartınız ve bunun 2,5 katı miktarda süt ilave ediniz. Pirinç ve sütü aksesuarın içine maksimum 2,5 cm yüksekliğe yerleştiriniz. Pişirme sonrasında karıştırınız. Kalan süt hızlı bir şekilde çekilecektir.

### Yoğurt

Sütü pişirme bölümünün üzerinde 90°C'de ısıtınız. Daha

sonra 40°C sıcaklıkta soğumaya bırakınız. Pastörize sütü ise 40 °C'ye ısıtmanız yeterlidir.

150 g yoğurdu (buzdolabı sıcaklığı) karıştırınız. Kaselere veya kavanozlara doldurunuz ve streç folyo ile üzerlerini kapatınız. Kaseleri veya kavanozları bir buharla pişirme haznesinin zeminine yerleştiriniz ve tabloda belirtilen şekilde ayarlayınız.

Hazırlandıktan sonra yoğurdu buzdolabında soğumaya bırakınız.

Gıda maddesi	Aksesuar	Isıtma tipi	°C cinsinden sıcaklık	Dakika cinsinden pişirme süresi
Köfte şeklinde içi dolu hamur	deliksiz	Buharda pişirme	100	20 - 25
Krem karamel	Kap + delikli	Buharda pişirme	80	15 - 20
Sütlaç*	deliksiz	Buharda pişirme	100	25 - 35
Yoğurt*	Porsiyon kavanozu + delikli	Buharda pişirme	40	300 - 360
Elma kompostosu	deliksiz	Buharda pişirme	100	10 - 15
Armut kompostosu	deliksiz	Buharda pişirme	100	10 - 15
Vişne kompostosu	deliksiz	Buharda pişirme	100	10 - 15
Ravent kompostosu	deliksiz	Buharda pişirme	100	10 - 15
Mürdüm eriği kompostosu	deliksiz	Buharda pişirme	100	15 - 20

\* Uygun programı da kullanabilirsiniz (bkz. bölüm: Otomatik program)

## Yiyecekleri tekrar ısıtma

Tekrar ısıtma sırasında yiyecekler korunarak yeniden ısıtılır. Bunlar yeni hazırlanmış lezzet ve görünümündedir.

Gıda maddesi	Aksesuar	Yükseklik	Isıtma tipi	°C cinsinden sıcaklık	Dakika cinsinden pişirme süresi
Sebze	deliksiz buhar haznesi	3	Tekrar ısıtma	100	12 - 15
Makarna, patates, pirinç	deliksiz buhar haznesi	3	Tekrar ısıtma	100	5 - 25

## Buz çözme

Dondurulmuş meyve ve sebze için, Buz çözme buhar işlevini kullanınız. Kütmes hayvanı, et ve balığın buzunu çözmek için en iyi yöntem buzdolabında tutmaktır. Buzunu çözmek istediğiniz donmuş yiyeceği ambalajından çıkarınız. Donmuş meyve ve sebzeleri delikli buhar haznesine yerleştiriniz ve bunun altına deliksiz olan buhar haznesini itiniz. Bu sayede besin damlayan buzlu suda kalmaz ve damlayan sıvı altta toplanır. Donmuş durumda olan fakat sıvısını korumasını istediğiniz yiyeceklerde, örneğin dondurulmuş ıspanakta, deliksiz buhar haznesini veya başka bir kabı tel ızgaranın üzerine yerleştiriniz.

Çizelgede belirtilen süreler referans değerlerdir. Bu değerler yiyeceklerin kalitesine, dondurma derecesine (-18°C) ve yapısına bağlıdır. Zaman aralıkları verilmiştir. Önce kısa süreyi ayarlayınız ve gerekirse bu süreyi uzatınız.

**Yararlı bilgi:** Dilimler halinde dondurulmuş veya porsiyonlanmış parçalar, blok halinde donmuş olan parçalara göre daha hızlı çözülür.

Gıda maddesi	Miktar	Aksesuar	Yükseklik	°C cinsinden sıcaklık	Dakika cinsinden pişirme süresi
Üzümsü meyveler	0,5 kg	delikli + deliksiz	3 1	50 - 55	15 - 20
Sebze	0,5 kg	delikli + deliksiz	3 1	40 - 50	15 - 50

## Hamur mayalama

Hamur mayalama ısıtma türüyle hamur, oda sıcaklığında olduğundan daha hızlı kabarr.

Tel ızgara için istediğiniz yerleştirme yüksekliğini seçebilir veya tel ızgarayı dikkatlice pişirme alanının zeminine yerleştirebilirsiniz.

Dikkat: Pişirme alanı tabanının çizilmemesine dikkat ediniz!

Hamur çanağını tel ızgaranın üzerine yerleştiriniz. Hamurun üzerini örtmeyiniz.

Gıda maddesi	Miktar	Aksesuar	°C cinsinden sıcaklık	Dakika cinsinden pişirme süresi
Mayalı hamur	1 kg	Anahtar + tel ızgara	35	20 - 30

## Suyunu çıkarma

Suyunu çıkarmadan önce küçük taneli meyveleri bir çanağa aktarınız ve şekerlendiriniz. Suyunu çekmeleri için en azından bir saat bekletiniz.

Küçük taneli meyveleri delikli buhar kabına doldurunuz ve yerleştirme yüksekliği 3'e sürünüz. Meyve suyunun

toplanması için deliksiz buhar kabını yerleştirme yüksekliği 1'e sürünüz.

Son olarak küçük taneli meyveleri bir bezin içine doldurunuz ve kalan suyunu presleyerek çıkartınız.

Yiyecek	Aksesuarlar	Yükseklik	Isıtma türü	°C cinsinden sıcaklık	Dakika cinsinden pişirme süresi
Frambuaz	delikli + deliksiz	3 1	Buharda pişirme	100	30 - 45
Frenk üzümü	delikli + deliksiz	3 1	Buharda pişirme	100	40 - 50

## Konserveleme

Gıda maddelerini mümkün olduğunca taze konserveleyiniz. Uzun bir saklama süresi vitamin oranını düşür ve gıda maddeleri çabuk bozulur.

Sadece iyi durumdaki meyve ve sebzeleri kullanınız.

Aşağıdaki gıdaları cihazınızla konserveleyemezsiniz:

Teneke kutu içerisindekiler, et, balık veya hamur işleri.

Konserve kavanozlarını, kauçuk halkaları, kışkaçları ve yayları kontrol ediniz.

Kauçuk halkaları ve kavanozları sıcak suyla iyice temizleyiniz. Kavanozların temizlenmesi için "Biberon dezenfekte etme" programı da uygundur.

Kavanozları delikli buhar kabına yerleştiriniz. Bunlar birbirlerine temas etmemelidir.

Belirtilen pişirme süresinden sonra cihazın kapağını açınız.

Konserve kavanozlarını ancak tamamen soğuduktan sonra cihazdan çıkartınız.

Yiyecek	Aksesuarlar	Yükseklik	Isıtma türü	°C cinsinden sıcaklık	Dakika cinsinden pişirme süresi
Sebze	1 litrelik konserve kavanozları	2	Buharda pişirme	100	30 - 120
Sert çekirdekli meyve	1 litrelik konserve kavanozları	2	Buharda pişirme	100	25 - 30
Çekirdekli meyve	1 litrelik konserve kavanozları	2	Buharda pişirme	100	25 - 30

## Dondurulmuş ürünler

Ambalajdaki üretici bilgilerini dikkate alınız.

Verilen pişirme süresi, soğuk pişirme alanına sürme için geçerlidir.

Gıda maddesi	Aksesuar	Yükseklik	Isıtma tipi	°C cinsinden sıcaklık	Dakika cinsinden pişirme süresi
Hamur işleri, taze, dondurulmuş*	deliksiz	2	Buharda pişirme	100	5 - 10
Alabalık	delikli + deliksiz	3 1	Buharda pişirme	80 - 100	20 - 25
Laks filetosu	delikli + deliksiz	3 1	Buharda pişirme	80 - 100	20 - 25
Brokoli	delikli + deliksiz	3 1	Buharda pişirme	100	6 - 10
Karnabahar	delikli + deliksiz	3 1	Buharda pişirme	100	5 - 8
Fasulye	delikli + deliksiz	3 1	Buharda pişirme	100	6 - 10
Bezelye	delikli + deliksiz	3 1	Buharda pişirme	100	5 - 12
Havuç	delikli + deliksiz	3 1	Buharda pişirme	100	4 - 6
Karışık sebze	delikli + deliksiz	3 1	Buharda pişirme	100	6 - 10
Brüksel lahanası	delikli + deliksiz	3 1	Buharda pişirme	100	5 - 10

\* biraz sıvı ekleyiniz



**Test yemekleri**

EN 60350-1 normuna göre test edilen yemekler.

Bu tablolar, çeşitli cihazların kontrol edilmesini ve denenmesini kolaylaştırmak amacıyla kontrol enstitüleri için hazırlanmıştır.

Gıda maddesi	Aksesuar	Yükseklik	Isıtma tipi	°C cinsinden sıcaklık	Dakika cinsinden pişirme süresi
Brokoli (Buhar dağılımı)	delikli + deliksiz	3 1	Buharda pişirme	100	7 - 9
Brokoli (Buhar beslemesi)	delikli + deliksiz	3 1	Buharda pişirme	100	7 - 9
Bezelye* (Maksimum dolun miktarı)	delikli + deliksiz	3 1	Buharda pişirme	100	5 - 12

\* 2,0 kg bezelye kaba eşit biçimde dağıtılmalıdır.







**Robert Bosch Hausgeräte GmbH**

Carl-Wery-Straße 34  
81739 München, GERMANY

**[www.bosch-home.com](http://www.bosch-home.com)**



9001064063  
960706