



Register your new Bosch now:
www.bosch-home.com/welcome



Çamaşır yıkama kurutma
WVG30460TR



BOSCH

tr Kullanım ve kurma kılavuzu

Yeni çamaşır yıkama kurutma makineniz

Bosch marka bir yıkama kurutma makinesi almaya karar verdiniz.

Lütfen yıkama ve kurutma makinenizin kılavuzunu okumak için birkaç dakika zaman ayırınız.

Bosch markasının kalite beklentilerine cevap verebilmek için fabrikamızdan çıkan her yıkama kurutma makinesi itinayla işlevsellik ve kusursuz durum hususunda kontrol edilmiştir.

Ürünlerimize, aksesuarlara, yedek parçalara ve servislerimize yönelik daha fazla bilgiyi internet sitemiz www.bosch-home.com üzerinden elde edebilir veya Müşteri Hizmetleri merkezimizle irtibata geçebilirsiniz.

Farklı modellerin kullanma ve kurma kılavuzunu tarif eder, ilgili bölümlerde farklara dikkat çekilir.



Yıkama kurutma makinenizi, Kullanım ve Kurulum kılavuzlarını okuduktan sonra çalıştırınız!

EEE Yönetmeliğine Uygundur

Kullanım Süresi: 10 YIL (Ürünün fonksiyonunu yerine getirebilmesi için gerekli yedek parça bulundurma süresi)

Garanti Şartları

- Malın ayıplı olduğunun anlaşılması durumunda tüketici, 6502 sayılı Tüketicinin Korunması Hakkında Kanununun 11 inci maddesinde yer alan;
 - **Sözleşmeden dönme**
 - **Satış bedelinden indirim isteme,**
 - **Ücretsiz onarılmasını isteme,**
 - **Satılanın ayıpsız bir misli ile değiştirilmesini isteme,**haklarından birini kullanabilir.

- **Tüketicinin bu haklarından ücretsiz onarım hakkını** seçmesi durumunda satıcı; işçilik masrafı, değiştirilen parça bedeli ya da başka herhangi bir ad altında hiçbir ücret talep etmeksizin malın onarımını yapmak veya yaptırmakla yükümlüdür. Tüketici ücretsiz onarım hakkını üretici veya ithalatçıya karşı da kullanılabilir. Satıcı, üretici ve ithalatçı tüketicinin bu hakkını kullanmasından müteselsilen sorumludur.
- Tüketicinin, **ücretsiz onarım hakkını** kullanması halinde malın;
 - Garanti süresi içinde tekrar arızalanması,
 - Tamiri için gereken azami sürenin aşılması,
 - Tamirinin mümkün olmadığı, yetkili servis istasyonu, satıcı, üretici veya ithalatçı tarafından bir raporla belirlenmesi durumlarında;

tüketici malın bedel iadesini, ayıp oranında bedel indirimini veya imkan varsa malın ayıpsız misli ile değiştirilmesini satıcıdan talep edilir. Satıcı, **tüketicinin talebini reddedemez.**

Bu talebin yerine getirilmemesi durumunda satıcı, üretici ve ithalatçı müteselsilen sorumludur.

- Malın kullanım kılavuzunda yer alan hususlara aykırı kullanılmasından kaynaklanan arızalar garanti kapsamı dışındadır.
- Tüketici, garantiden doğan haklarının kullanılması ile ilgili olarak çıkabilecek uyuşmazlıklarda yerleşim yerinin bulunduğu veya tüketici işleminin yapıldığı yerdeki **Tüketici Hakem Heyetine veya Tüketici Mahkemesine** başvurabilir.

Görüntüleme kuralları

⚠ Uyarı!

Bu sembol kombinasyonu ve işaret sözcüğü muhtemel bir tehlike durumuna işaret etmektedir. Göz ardı edilmesi ölüme veya yaralanmalara sebep olabilir.

Dikkat!

Bu işaret sözcüğü muhtemel bir tehlike durumuna işaret etmektedir. Göz ardı edilmesi durumunda mal ve/veya çevre zararına sebep olabilir.

Uyarı / ipucu

Cihaz kullanımına ilişkin uyarılar / faydalı bilgiler.

1. 2. 3. / a) b) c)

İşlem adımları sayılarla veya rakamlarla gösterilir.

■ / -

Listeler bir kutucuk veya bir satırbaşı ile ifade edilir.

İçindekiler

	Amaca uygun kullanım	5
	Güvenlik bilgileri	6
	Elektriksel güvenlik	6
	Yaralanma tehlikeleri	6
	Çocuklar için emniyet	6
	Çevrenin korunması	7
	Ambalaj/eski cihaz	7
	Tasarruf bilgileri	7
	Kısaca en önemli bilgiler	8
	Cihazı tanıma	9
	Çamaşır yıkama kurutma makinesi	9
	Kumanda bölümü	10
	Gösterge alanı	11
	Çamaşırılar	13
	Çamaşırıların yıkama için hazırlanması	13
	Çamaşırıların kurutma için hazırlanması	14
	Cihazın kullanılması	14
	Çamaşır yıkama kurutma makinesinin hazırlanması	14
	Programın seçilmesi/cihazın açılması	15
	Yıkama programının ayarlanması	15
	Kurutma programının ayarlanması	16
	Çamaşırıların tamburun içine yerleştirilmesi	16
	Deterjanın ve bakım maddesinin dozlanması ve doldurulması	16
	Programın başlatılması	17
	Çocuk emniyeti	18
	Çamaşırıların ilave edilmesi	18
	Programın değiştirilmesi	18
	Programın yarıda kesilmesi veya sona erdirilmesi	18
	Program sonu	19
	Yıkama/Kurutma işleminden sonra	19
	Programa genel bakış	20
	Program seçme düğmesindeki programlar	20
	Kurutma tablosu	23
	Kolalama	24
	Boyama/boyadan arındırma	24
	Yumuşatma	24
	Program ön ayarlarının değiştirilmesi	24
	°C Isı Ayarı	24
	Sıkma devri	24
	Kalan süre	25
	☀ Kurutma	25
	Ek fonksiyonların seçimi	26
	Speed Perfect	26
	Eco Perfect	26
	Hassas Durulama	26
	Sinyal sesi şiddetinin ayarlanması	27
	Temizlik ve bakım	28
	Makine gövdesi/Kumanda alanı	28
	Yıkama tamburu	28
	Kireçten arındırma	28
	Deterjan çekmecesinin temizlenmesi	28
	Pis su pompası tıkanmış	29
	Sifona bağlı tahliye hortumu tıkanmış	30
	Su girişindeki süzgeç tıkanmış	30
	Arıza halinde ne yapılmalı?	31
	Acil durumda açma fonksiyonu, örn. elektrik kesilmesi halinde	31
	Gösterge alanındaki bilgi ve uyarılar	31
	Arıza halinde ne yapılmalı?	32
	Müşteri Hizmetleri	35

 Teknik veriler35

 Tüketim değerleri36

 Kurulması ve elektriğe bağlanması37

Standart ekipman 37

Güvenlik bilgileri 37

Yerleştirme yüzeyi 38

Bir taban veya ahşap kaplı zemin üzerine kurulması 38

Cihazın mutfak ünitesinin altına/içine monte edilmesi 38

Taşıma emniyetlerinin çıkarılması ... 38

Hortum ve hat uzunlukları 39

Su girişi 40

Su tahliyesi 41

Hizalama 42

Elektrik bağlantısı 42

İlk kez yıkama/kurutma işleminden önce 43

Taşıma 43

Amaca uygun kullanım

- Sadece evde ve iç mekanda kullanmak içindir.
- Kurutmalı çamaşır makinesi, makinede yıkanabilen kumaşların ve elde yıkanabilen yünümlerin yıkanması ve belirli türdeki kumaşların bakım uyarılarına uygun olarak kurutulması için uygundur.
- Cihaz, kurutmalı çamaşır makinelerinden kullanılmaya uygun deterjan ve bakım maddeleriyle ve soğuk şebeke suyuyla çalışmak üzere tasarlanmıştır.
- Tüm deterjanların, temizleme yardımcı maddelerinin, temizleme ürünlerinin ve temizlik malzemelerinin dozaj ayarı sırasında her zaman üreticinin uyarılarını dikkate alınız.
- Kurutmalı çamaşır makinesi, sorumluluk üstlenen uygun kişiler tarafından **denetlenmek şartıyla** veya **gerekten eğitime tabi tutulduktan sonra** 8 yaşından büyük çocuklar, fiziksel, algısal veya ruhsal rahatsızlıkları olan kişiler ve az tecrübeli veya az bilgi sahibi kişiler tarafından da kullanılabilir. Çocuklar, denetim altında olmadan herhangi bir temizlik ve bakım çalışması yapmamalıdır.
- 3 yaşın altında olan çocukları çamaşır makinesinden uzak tutulmalıdır.
- Ev hayvanları kurutmalı çamaşır makinesinden uzak tutulmalıdır.
- Kurutmalı çamaşır makinesini gideri olan bir alanda kurunuz ve çalıştırınız.

Cihazı işleme almadan önce:

Kullanma ve kurma kılavuzunu ve çamaşır makinesine ilave edilmiş tüm diğer bilgileri okuyunuz ve verilen bilgilere uyunuz.

Belgeleri daha sonra kullanmak üzere saklayınız.



Güvenlik bilgileri

Elektriksel güvenlik



Uyarı

Ölüm tehlikesi!

Elektrik gerilimi ileten parçalar ile temas halinde elektrik çarpması tehlikesi söz konusudur.

- Elektrik kablosunu, kablodan değil her zaman doğrudan fişten çekiniz, aksi takdirde hasar görülebilir.
- Elektrik fişini yalnızca kuru ellerle tutunuz.

Yaralanma tehlikeleri



Uyarı

Yaralanma tehlikesi!

- Kurutmalı çamaşır makinesi dışı taşan parçalardan (örn. çamaşır doldurma kapağı) tutularak kaldırılınca, söz konusu parçalar kırılabilir ve bu da yaralanmalara sebep olabilir.

Kurutmalı çamaşır makinesini dışarıda duran parçalardan tutarak kaldırmayınız.

- Çamaşır yıkama kurutma makinesi üzerine çıkarsanız çalışma tezgahı kırılabilir ve yaralanmalara neden olabilir. Kurutmalı çamaşır makinesinin üzerine çıkmayınız.
- Açık kapağın üzerine yaslanırsanız kurutmalı çamaşır makinesi devrilebilir ve yaralanmalara neden olabilir. Kurutmalı çamaşır makinesinin açık kapağı üzerine yaslanmayınız.

- Dönen tamburu tutmaya çalışırsanız, elleriniz yaralanabilir. Dönen tamburu tutmayınız. Tambur artık dönmeyene kadar bekleyiniz.



Uyarı

Yanma tehlikesi!

- Yüksek sıcaklıklarda çamaşır yıkandığında, sıcak deterjanlı suya dokunulması halinde (örn. sıcak deterjanlı su bir lavabo içine pompalandığı zaman) haşlanma söz konusu olabilir. Sıcak deterjanlı suya dokunmayınız.
- Bir kurutma programı yarıda kesildiyse, kurutmalı çamaşır makinesi ve çamaşır çok sıcak olabilir. **Kurutma** ☀️ veya **Hassas kurutma** ☀️ programlarından birini seçip kurutma programı 15 dakikaya ayarlayınız, böylece çamaşır dışarı çıkaracağınız zaman çamaşır soğumuş olacaktır.

Çocuklar için emniyet



Uyarı

Ölüm tehlikesi!

Çocuklar, çamaşır yıkama kurutma makinesinin yakınında oynarken ölümle sonuçlanabilecek durumlara sebep olabilir veya yaralanabilir.

- Çocukları çamaşır yıkama kurutma makinesinin yanında gözetimsiz bırakmayınız!
- Çocukların çamaşır yıkama kurutma makinesi ile oynamasına izin vermeyiniz!



Uyarı

Ölüm tehlikesi!

Çocuklar kendilerini cihaz içine kilitleyebilir ve bunun sonucunda ölüm tehlikesi söz konusu olabilir. Eski miş cihazlarda:

- elektrik fişini çekiniz.
- elektrik kablolarını çekiniz ve fişi ile birlikte cihazdan ayırınız.
- çamaşır yıkama kurutma makinesinin doldurma kapağındaki kilidi kırınız.

⚠ Uyarı

Boğulma tehlikesi!

Çocuklar oyun oynarken ambalajlara/folyolara ve ambalaj parçalarına dolanabilir veya bu parçaları kafalarına geçirebilir ve boğulabilirler.

Ambalajları, folyoları ve ambalaj parçalarını çocuklardan uzak tutunuz.

⚠ Uyarı

Zehirlenme tehlikesi!

Deterjan ve bakım maddelerinin yenilmesi halinde zehirlenme söz konusu olabilir.

Yıkama ve bakım maddelerini çocukların ulaşamayacağı yerlerde muhafaza ediniz.

⚠ Uyarı

Gözlerde/ciltte tahriş!

Deterjan ve bakım maddeleri ile temas halinde gözlerin/cildin tahriş olması söz konusu olabilir.

Yıkama ve bakım maddelerini çocukların ulaşamayacağı yerlerde muhafaza ediniz.

⚠ Uyarı

Yaralanma tehlikesi!

Yüksek ısı derecelerinde çamaşır yıkandığında, çamaşır doldurma kapağının camı çok fazla ısınabilir. Çocukların sıcak çamaşır doldurma kapağına dokumasını önleyiniz.



Çevrenin korunması

Ambalaj/eski cihaz



Ambalajı çevreye zarar vermeyecek şekilde imha ediniz.

Bu cihaz, elektrikli ve elektronik eski cihazlar (waste electrical and electronic equipment – WEEE) ile ilgili 2012/19/EG (AB) numaralı Avrupa direktifine uygun bir şekilde işaretlenmiştir, yani tanımlanmıştır. Bu yönetmelik, tüm AB kapsamında geçerli eski cihazları geri alma ve değerlendirme işlemi için geçerli koşulları belirler.

Tasarruf bilgileri

- İlgili programın maksimum çamaşır miktarını kullanınız. Programlara genel bakış → Sayfa 20
- Normal kirli çamaşırları ön yıkama fonksiyonu olmadan yıkayınız.
- **Enerji tasarruf modu:** Gösterge alanının aydınlatması birkaç dakika sonra söner, **Başlat/Beklet**  yanıp söner. Aydınlatmayı aktifleştirmek için herhangi bir tuşu seçiniz. Bir program çalışırken, enerji tasarruf modu aktifleştirilmez.
- Seçilebilir sıcaklıklar tekstillerin üzerindeki bakım etiketlerinde bulunur. Makinede kullanılan sıcaklıklar, en uygun enerji tasarrufu ve yıkama sonucu bileşimini elde etmek için buradakilerden farklılık gösterebilir.
- Çamaşırlar ardından cihaz içinde kurutulacaksa, maksimum sıkma devir sayısını seçiniz. Çamaşırlar ne kadar az su içerirse, kurutma için o kadar az zaman ve enerji kullanılır. Su damlatacak kadar ıslak çamaşırları kurutmayınız.

Kısaca en önemli bilgiler

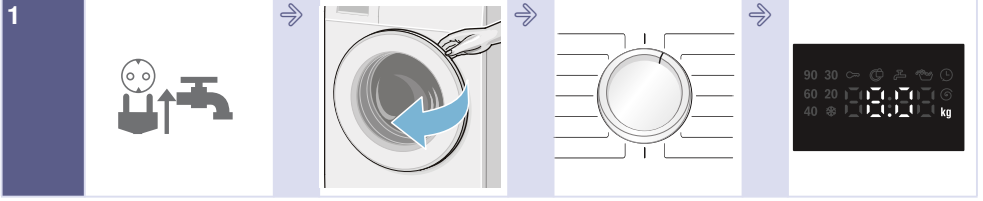

1 Elektrik fişini prize takınız.
Su musluğunu açınız.

Makine kapağını açınız.

Yıkama/kurutma programını seçiniz.

Gösterge alanındaki maksimum dolum miktarı.

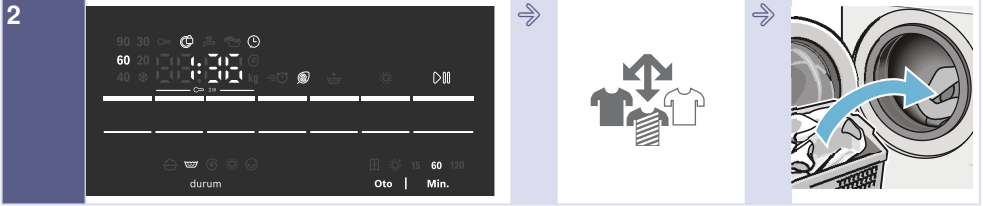

2 Gerekirse seçilen programın ön ayarlarını değiştiriniz ve/veya ek fonksiyonlar seçiniz.

Çamaşırları ayırınız.

Çamaşırları yerleştiriniz.

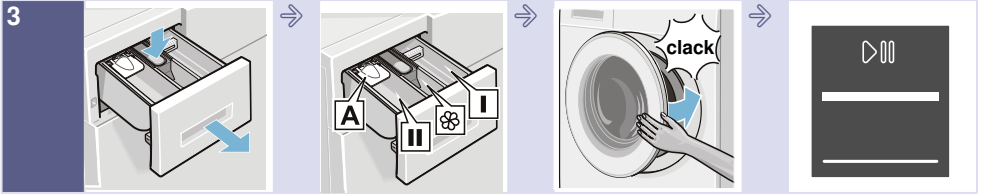

3 Deterjan çekmesini açınız.

Dozlama önerisine göre deterjanı dozlayınız.
→ Sayfa 16

Çamaşır makinesi kapağını kapatınız.

Başlat/Beklet ▶▶ düğmesini seçiniz.

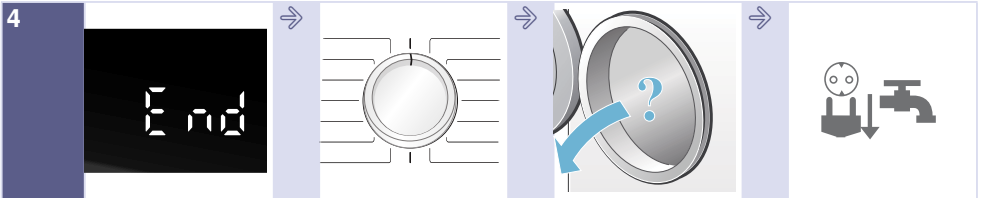

4 Program sonu.

Program seçme düğmesini **Kapalı** konumuna getiriniz.

Makine kapağını açınız ve çamaşırları çıkartınız.

Su musluğunu kapatınız ve elektrik fişini prizden çekip çıkarınız.



Cihazı tanıma

Çamaşır yıkama kurutma makinesi

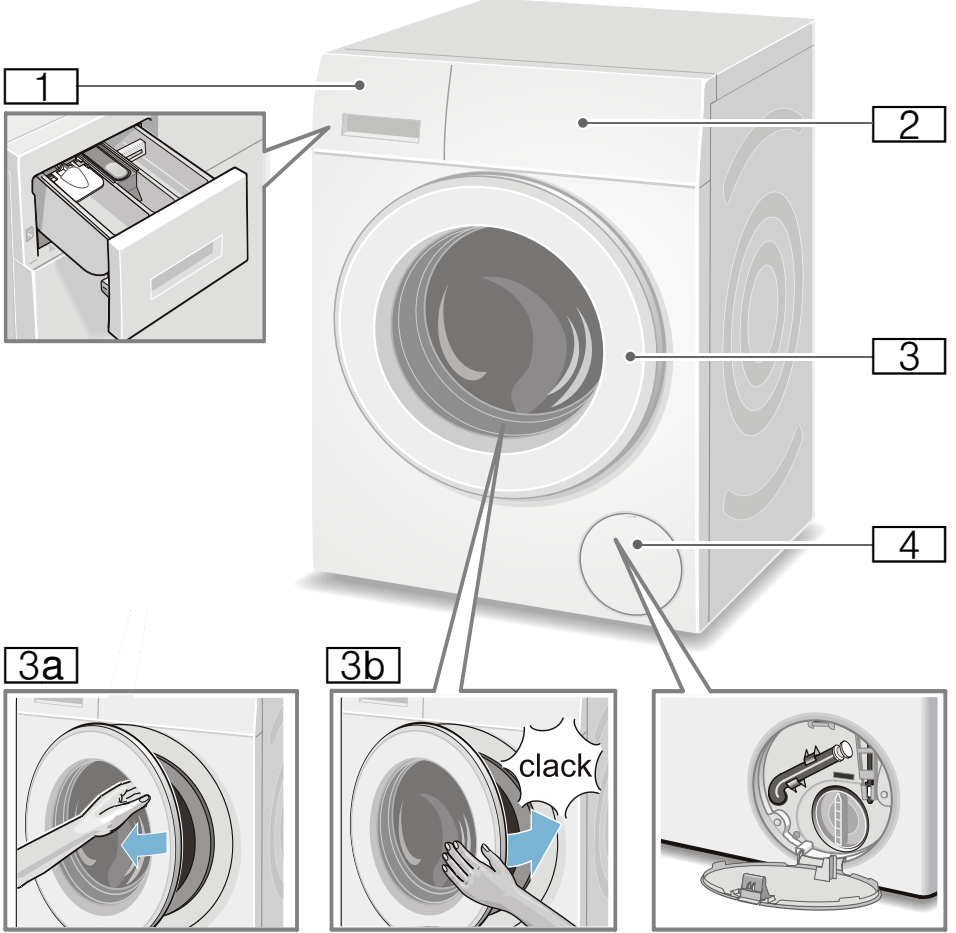

- 1 Deterjan bölmesi
- 2 Kumanda/gösterge alanı
- 3 Tutamaklı kapak

- 3a Kapağı açınız
- 3b Kapağı kapatınız
- 4 Servis kapağı

Kumanda bölümümü

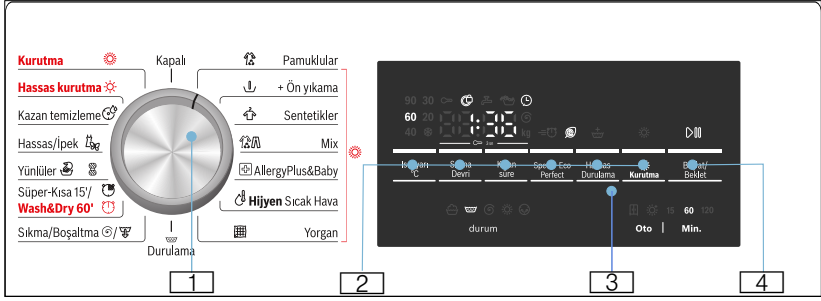

Seçilen programın ön ayarlarını değiştirebilirsiniz ve ek fonksiyonları seçebilirsiniz:







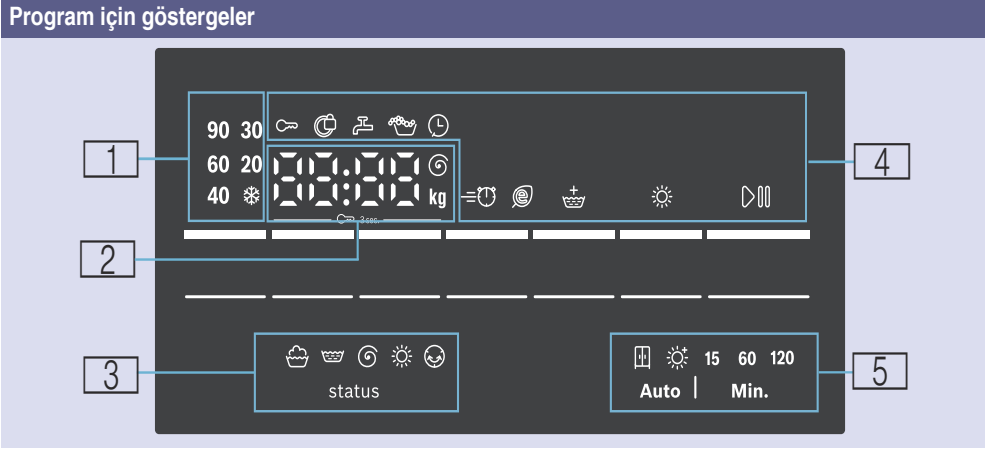









- 1 Program seçiniz. Her iki yöne doğru çevrilebilir. Kurutmalı çamaşır makinesini kapatmak için program seçme düğmesini **Kapalı** konumuna getiriniz.
- 2 °C Isı Ayarı, Sıkma devri, Kalan süre ve Kurutma tuşlarını seçerek standart ayarları değiştirebilirsiniz. → Sayfa 24 Speed Perfect/Eco Perfect ve Hassas Durulama tuşlarıyla ek fonksiyonları seçebilirsiniz. → Sayfa 26

- 3 Gösterge alanındaki bilgileri. → Sayfa 11
- 4 Programı başlatınız. Programı başlatmak, duraklatmak (örneğin çamaşır eklemek) ve iptal etmek için **Başlat/Beklet** tuşunu seçiniz. → Sayfa 18

Gösterge alanı



1	Yıkama programı sıcaklığı	❄️ (soğuk) – 90°	°C cinsinden sıcaklık
2	Program bilgileri	1:50*	Program seçimine göre h:min olarak program süresi (saat:dakika).
		1 – 24 h	h cinsinden kalan zaman süresi (h=saat).
		8,0 kg*	Seçilen programlar için maksimum dolum miktarı
		0 – 1500 Ⓒ*	Dev/dak olarak sıkma devir sayısı. Sıkma devir sayısı için 0 seçilirse, tüm sıkma prosesleri sıfırlanır ve son durulama sonrasında su boşaltılır.
	Program durumu	End	Program sonu
		0:00	Kırıksıklık koruma prosesi çalışıyor → Sayfa 19
		----	---- sıkma devir sayısı ayarıyla programı sona erdirmeye
	Diğer bilgiler	E : - - *	Hata göstergesi
		0*	Sinyal sesi şiddetinin ayarlanması → Sayfa 27
3	Program ilerleme sembolleri	🧺	Yıkama
		🧺	Durulama
		🌀	Boşaltma/Sıkma
		☀️	Kurutma
		😊	Kırıksıklık Önleme

4 Program bilgisi ve ek fonksiyon sembolleri	 yanıyor	Çocuk emniyeti etkinleştirildiyse açıktır → Sayfa 18
	 yanıp sönüyor	Çocuk emniyeti etkindir, program seçme düğmesinin ayarı bozulmuştur veya tuşlara basılmıştır.
	 yanıyor	Kapak kilitlendiyse
	 yanıp sönüyor	Kapak doğru biçimde kapatılmamışsa, programı başlatmak için Başlat/Beklet  tuşuna basınız.
	 yanıyor	Su basıncı çok düşük. Program süresi uzatılır.
	 yanıp sönüyor	Su musluğu açık değil veya su basıncı yok.
		Çok fazla köpük tespit edildiğinde açılır, ek bir durulama işlemi başlatılır.
		Kalan zaman süresi seçildiğinde açıktır
Speed Perfect		İstenen ek fonksiyon seçilmişse açıktır, ayrıntılar için bkz. → Sayfa 26
Eco Perfect		
Hassas Durulama		
Kurutma		Kurutma fonksiyonu etkinleştirilmişse açıktır.
Başlat/Beklet		Cihaz çalışıyorsa açıktır, cihaz hazırda veya duraklatıldıysa yanıp söner.
5 Seçilebilir kurutma modu ve kurutma süresi		Dolap Kuruluşunda (otomatik)
		Ekstra kuru (otomatik)
	15	15 dakika, makineyi soğutmak için
	60, 120	60/120 süreli kurutma
* seçilen programa/ek fonksiyonlara bağlı		

Çamaşırlar

Çamaşırların yıkama için hazırlanması

Çamaşırları ayırma ölçütü:

Çamaşırlarınızı bakım etiketi üzerinde bulunan bilgilere ve üretici bakım açıklamalarına göre ayırınız:

- Dokuma türü/İplik veya lif türü
- Renk
 - Bilgi:** Çamaşırlar renklenebilir veya düzgün temizlenmeyebilir. Beyaz ve renkli çamaşırları ayrı ayrı yıkayınız. Renkli çamaşırları ilk yıkamada ayrı yıkayınız.
- Kirlilik
 - **hafif**
ön yıkama yapmayınız, gerekirse ek fonksiyonu **Speed Perfect** seçiniz.
 - **normal**
Ön yıkama fonksiyonlu program seçiniz. Gerekirse lekeler için ön işlem yapınız.
 - **güçlü**
Daha az çamaşır yerleştiriniz. Ön yıkama fonksiyonlu program seçiniz. Gerekirse lekeler için ön işlem yapınız.
 - **Lekeler:** Yeni olan lekeler çıkarılmalı/ön işleme tabi tutulmalıdır. Ardından sabun köpüğü ile hafifçe silinmelidir/ovulmamalıdır. Ardından çamaşırları uygun program ile yıkayınız. Kalıcı/kurumuş lekelerin bazen ancak birkaç yıkama sonra çıkması mümkündür.
- Bakım etiketleri üzerindeki semboller
 - Bilgi:** Semboller üzerindeki sayılar, kullanılacak maksimum yıkama sıcaklığını göstermektedir.
 - 👑 normal yıkama işlemi için uygundur; örn. Pamuklular programı
 - 👑 hafif yıkama işlemi gereklidir; örn. Sentetikler programı
 - 👑 özellikle hafif yıkama işlemi için gereklidir; örn. Hassas/İpek Programı
 - 👑 elde yıkamalar için uygundur; örn. Yünlüler programı
 - 🚫 Çamaşırları makinede yıkamayın.

Çamaşırların ve çamaşır yıkama kurutma makinesinin korunması:

Dikkat!

Cihazda/tekstilde hasar

(Bozuk para, ataç, iğne ve çivi gibi) yabancı cisimler, çamaşırlara veya çamaşır yıkama kurutma makinesinin parçalarına hasar verebilir.

Bu nedenle çamaşırlarınızı hazırlarken aşağıdaki uyarılara dikkat ediniz:

- Tüm deterjan/yardımcı temizleme maddesi/bakım maddesi ve temizlik malzemeleri dozajlanmasında kesinlikle üretici bilgilerine dikkat ediniz.
- Azami çamaşır doldurma miktarını aşmayınız. Aşırı doldurma yıkama performansını etkiler.
- Temizlik maddeleri ve çamaşır ön işleme maddeleri (örneğin leke çıkarıcılar, ön yıkama spreyleri, ...) çamaşır yıkama kurutma makinesinin yüzeyine temas etmemelidir. Gerekirse sprey artıkları ve artıklar / damlalar hemen ıslak bir bezle temizlenmelidir.
- Tüm cepleri boşaltınız. Yabancı nesnelere çıkarınız.

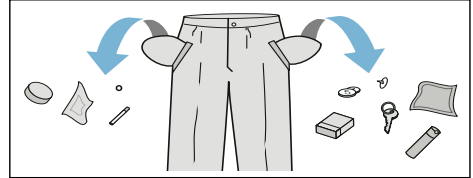

- Metal parçalara (ataçlar vs.) dikkat ediniz ve bunları çıkartınız.
- Pantolonlar, örgülü tekstiller ve örn. trikotaj iç çamaşırlar, tişörtler veya kazaklar gibi dokuma tekstiller, iç kısımları dışa çevrilerek yıkanmalıdır.
- Balenli sütyenlerin makinede yıkanmaya elverişli olup olmadığı kontrol edilmelidir.
- Hassas çamaşırları (çoraplar, balenli sütyenler vb.) uygun bir file/torba içinde yıkayınız.
- Fermuarları kapatınız, kılıfları ilikleiniz.

tr Cihazın kullanılması

- Çeplerde ve katlanmış kısımlarda bulunan muhtemel kumları fırçalayıp temizleyiniz.
- Kornişlere asmak için kullanılan tül kancalarını çıkarınız veya tülleri uygun bir file/torba içine yerleştiriniz.

Çamaşırların kurutma için hazırlanması

Bilgiler

- Eşit bir kuruma sağlayabilmek için çamaşırları tekstil türüne ve kurutma programına göre ayırınız.
- Çamaşırları, bakım etiketleri üzerinde belirtilen bakım sembollerine göre sınıflandırınız.

Sadece "kurutmaya dayanıklı" bilgisi olan veya aşağıdaki bakım sembollerini taşıyan çamaşırları kurutunuz:

- ☀ = Normal sıcaklıkta kurutma (**Kurutma** ☀)
- ☁ = Düşük sıcaklıkta kurutma (**Hassas kurutma** ☁)

Aşağıdaki tekstiller bu makinede kurutulamaz:

- ☒ = "Kurutmayınız" bakım sembolü.
- Yün veya yünlü tekstiller.
- Hassas çamaşırlar (ipek, sentetik tüller).
- Köpüksü ya da süngerimsi lastik veya benzeri malzemeler içeren tekstiller.
- Leke çıkarma malzemeleri, yıkama benzinini, tiner gibi yanıcı sıvılar ile işlenmiş tekstiller. Patlama tehlikesi!
- Saç spreyi veya benzeri maddeler içeren tekstiller.

Bilgiler

- Kurutma işleminden önce, elde yıkanmış tekstiller ilgili sıkma devir sayısı ile sıkılmalıdır.
- Kurutma işleminden önce optimum devir sayısı ile sıkma işlemi yapınız. Pamuklu tekstiller için asgari 1000 dev/dak sıkma devir sayısı önerilmektedir, sentetikler için ise asgari 800 dev/dak önerilir.

- Ütülenecek çamaşırları, kurutma işleminden hemen sonra ütülemezsiniz. Kalan nemin eşit olarak dağılabilmesi için çamaşırların belirli bir süre katlanıp bekletilmesi önerilir.
- İyi kurutma sonuçları alabilmek için yorganları, büyük banyo havlularını ve diğer büyük tekstilleri tek başına kurutunuz. Aynı anda beşten fazla (veya 4 kg) havlu türü kumaş kurutulmamalıdır.
- Azami çamaşır doldurma miktarını aşmayınız.



Cihazın kullanılması

Çamaşır yıkama kurutma makinesinin hazırlanması

Kurutmalı çamaşır makinesi teslim edilmeden önce test edilmiştir. Test uygulamasından geriye kalan suyun giderilmesi için, ilk yıkama işlemi **Kazan temizleme** ☁ programı ile çamaşırsız yapılmalıdır.

İlk kez yıkama/kurutma işleminden önce → Sayfa 43

Bilgi:

- Hasarlı bir kurutmalı çamaşır makinesini asla yeniden çalıştırmayınız!
- Müşteri hizmetlerine haber veriniz! → Sayfa 35

1. Elektrik fişini prize takınız.

2. Su musluğunu açınız.

Su yoğunlaşma teknolojisi nedeniyle kurutma süreci sırasında bağlı su musluğunu açık bırakınız; aksi takdirde doğru bir kurutma süreci garanti edilemez.

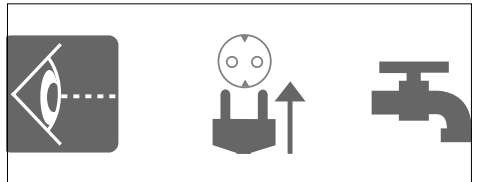

3. Kapağı açınız.

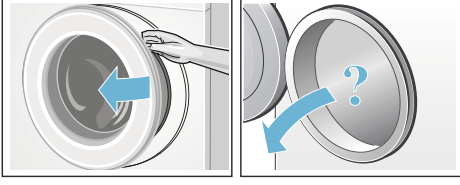

Programın seçilmesi/cihazın açılması

Bilgi:

Çocuk emniyetini etkinleştirdiyseniz, bir programı ayarlamadan önce çocuk emniyetini devre dışı bırakmalısınız.

- Program seçme düğmesi ile istenen programı seçiniz. Her iki yöne doğru çevrilebilir.
Kurutmalı çamaşır makinesi açıldı.

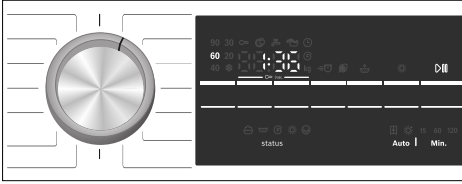

Gösterge alanında seçilmiş program için sırasıyla aşağıdakiler gösterilir:

- Program süresi,
- ön ayarlı sıcaklık,
- maksimum dolum miktarı (kapı açıldığında).

Yıkama programının ayarlanması

Gösterilen ön ayarları kullanabilirsiniz veya ön ayarları değiştirerek ya da ek fonksiyonlar seçmek suretiyle, seçilmiş programı yıkanılacak çamaşıra en iyi şekilde uyarlayabilirsiniz. Seçilebilir ayarlar ve ek fonksiyonlar, seçilen yıkama/kurutma programına bağlıdır.

Programlara genel bakış → Sayfa 20

Bilgiler

- Seçenekler program akışının ilerlemesine bağlı olarak, ayrıca seçilebilir ya da iptal edilebilir veya değiştirilebilir.
- Tüm tuşlar hassastır, hafif dokunmak yeterlidir. **°C Isı Ayarı**, **Sıkma devri**, **Kalan süre** tuşlarını seçer ve bunları basılı tutarsanız, ayar olanakları sırasıyla gösterilir.

Bir yıkama programı ön ayarının değiştirilmesi, örneğin yıkama sıcaklığı:

- **°C Isı Ayarı** tuşuna basarak istediğiniz yıkama sıcaklığını ayarlayabilirsiniz.

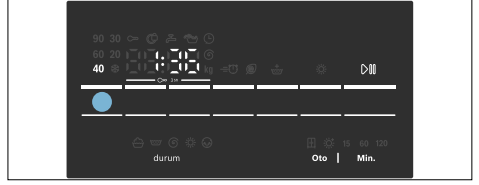

Bir yıkama programının ek fonksiyonlarını değiştirmek, örneğin Speed Perfect seçimi:

- **Speed Perfect/Eco Perfect** tuşunu basılı tutarak  gösterge lambasının açılmasını bekleyiniz.

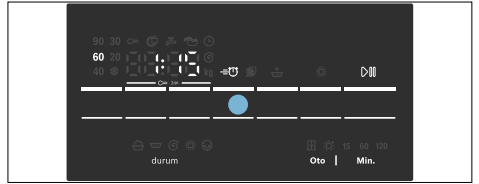

Bilgi:

Ön ayarları ve/veya ek fonksiyonları değiştirdikten sonra program süresini değiştirebilirsiniz.

Kurutma programının ayarlanması

Bilgi:

Sadece kurutma programı veya kesintisiz yıkama ve kurutma seçilmişse, kurutma programının ön ayarlarını ihtiyaç durumunda değiştirebilirsiniz. Programlara genel bakış → Sayfa 20

Kurutma programı ön ayarlarının değiştirilmesi:

- ☀️ **Kurutma** tuşuna basarak istediğiniz kurutma modunu veya kurutma süresini ayarlayabilirsiniz (sadece tek bir programda münferit kurutma için olanaklıdır).

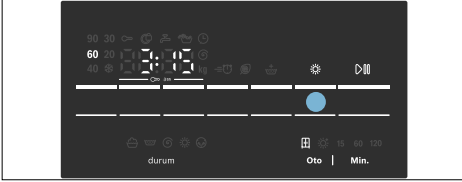

Bilgi:

Kurutma programı için ön ayarları değiştirdikten sonra program süresini değiştirebilirsiniz.

Çamaşırların tamburun içine yerleştirilmesi

⚠️ Uyarı

Ölüm tehlikesi!

Örn. leke çıkarma maddesi/yıkama benzini gibi çözücü madde içeren temizleme maddeleri ile ön işlem yapılmış çamaşırlar çamaşır yıkama kurutma makinesine yerleştirildikten sonra patlamaya neden olabilir. Çamaşırları önce elde iyice durulayınız.

Bilgiler

- Büyük ve küçük çamaşırları birlikte yerleştiriniz. Farklı büyüklükte çamaşırlar birlikte yıkanınca, sıkma işlemi esnasında daha muntazam ve dengeli dağılır. Tek çamaşırlar balansı bozabilir.
 - Belirtilen maksimum dolum miktarına dikkat ediniz. Aşırı doldurma yıkama sonucunu kötü etkiler ve daha fazla kırışıklık oluşmasına neden olabilir.
1. Ön ayırma işlemi yapılmış çamaşırları tambura yerleştiriniz.
 2. Çamaşır doldurma penceresi ile lastik conta arasına çamaşır sıkıştırılmamasına dikkat ediniz.

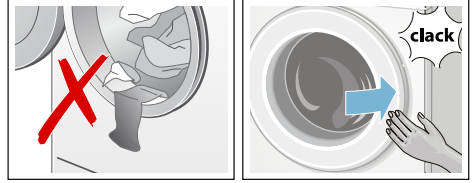

3. Kapağı kapatınız.

Bilgi: Başlat/Beklet  tuşundaki gösterge lambası yanıp söner ve gösterge alanında programın ön ayarları görünmeye devam eder. Ön ayarlarda değişiklik yapmak mümkündür.

Deterjanın ve bakım maddesinin dozlanması ve doldurulması

Dikkat! Cihaz hasarı

Deterjanlar ve çamaşır ön işleme ürünleri (örneğin leke çıkarıcılar, ön yıkama spreyleri) çamaşır yıkama kurutma makinesinin yüzeylerine zarar verebilir.

Bu ürünleri çamaşır yıkama kurutma makinesi yüzeylerinden uzak tutunuz. Tüm ince sprey artıklarını ve diğer artıkları/damlaları hemen ıslak bir bezle temizleyiniz.

Dozaj

Deterjanları ve koruyucu maddeleri aşağıdaki biçimde dozlayınız:

- su sertlik derecesi (bağlı olduğunuz su şebekesi işletmesinden öğrenebilirsiniz),
- ambalajın üzerindeki üretici bilgileri,
- çamaşır miktarı,
- kirlilik.

Bölmelerin doldurulması

1. Deterjan çekmecesini dışarı çekiniz.



Uyarı

Gözde / ciltte yanma!

Deterjan çekmecesini çalışma sırasında açılırsa, deterjan / bakım maddesi dışarı dökülebilir. Çekmeceyi dikkatlice açınız. Deterjan / bakım maddesi gözle veya ciltle temas ederse bol suyla yıkanmalıdır. Yanlışlıkla yutulması halinde, doktora danışınız.

2. Deterjan ve/veya bakım maddesi doldurunuz.

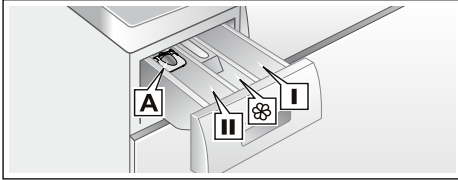

- Bölme I Ön yıkama işlemi için deterjan.
 Bölme II Yumuşatıcı, kola. Azami miktarı aşmayınız.
 Bölme II Esas yıkama için deterjan, su yumuşatıcı (kireç giderici), ağartma maddesi, leke çıkarma maddesi.
 Bölme A Sıvı deterjanın dozajlanması için.

Bilgiler

- Tüm deterjan/yardımcı temizleme maddesi/bakım maddesi dozajlanmasında kesinlikle üretici bilgilerine dikkat ediniz.

- Koyu yumuşatıcı ve şekil verici maddeleri su ile inceltiniz. Böylece tikanmaları engellemiş olursunuz.
- Çalışma esnasında: Deterjan çekmecesini açarken dikkatli olunuz.
- Tekil kurutma programı seçilmişse, makineye deterjan ve/veya bakım maddesi eklemeyiniz.

Sıvı deterjan için dozajlama yardımcısı*

* modele bağlı

Sıvı deterjan dozajlanması için dozajlama yardımcısını konumlandırınız:

1. Deterjan çekmecesini dışarı çekiniz. Üniteyi aşağı bastırınız ve çekmeceyi tamamen çıkarınız.
2. Dozajlama yardımcısını öne itiniz, aşağı bastırınız ve yerine oturtunuz.
3. Çekmeceyi yeniden yerleştiriniz.

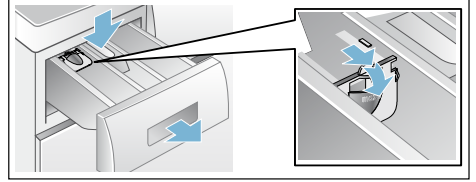

Bilgi: Dozajlama yardımcısını jöle kıvamındaki deterjanlarda ve toz deterjanlarda ve ön yıkamalı programlarda ve kalan zaman seçilen programlarda kullanmayınız.

Dozajlama yardımcısı olmayan

modellerde sıvı deterjanı ilgili dozajlama haznesine doldurunuz ve bunu tamburun içine yerleştiriniz.

Programın başlatılması

Başlat/Beklet [▶] butonunu seçiniz. Gösterge lambası yanar ve program başlatılır.

Bilgi: Programın ayarının yanlışlıkla değiştirilmesini istemiyorsanız, çocuk emniyetini seçebilirsiniz.

Program sırasında gösterge alanında kalan zaman veya yıkama programı başladıktan sonra program süresi ve program ilerlemesi sembolleri görüntülenir.

Gösterge alanı → Sayfa 11

Çocuk emniyeti

Kurutmalı çamaşır makinesinde, ayarlanmış fonksiyonların yanlışlıkla değiştirilmesine karşı önlem alabilirsiniz. Bunun için programın başlamasından sonra çocuk emniyetini etkinleştiriniz.

Etkinleştirme/Etkinliğini kaldırma: **Sıkma devri** ve **Kalan süre** tuşlarını yaklaşık 3 saniye boyunca basılı tutunuz. Gösterge alanında ∞ sembolü yanar. Tuş sinyali etkinleştirilmişse sesli bir sinyal duyulur.

- ∞ yanıyor: Çocuk emniyeti etkindir.
- ∞ yanıp sönüyor: Çocuk emniyeti etkindir ve program seçme düğmesi ayarlanmıştır. ∞ sembolünün yanıp sönmesini engellemek için program seçme düğmesini çıkış programına geri getiriniz. Sembol yeniden yanar.

Bilgi:

Çocuk emniyeti bir sonraki program başlangıcına kadar etkin olarak kalır, kurutmalı çamaşır makinesi kapatılıp açıldıktan sonra bile. Bu durumda program başlatma işleminden önce, çocuk güvenliğini devre dışı bırakmanız ve gerekirse program başlatma işleminden sonra yeniden etkinleştirmeniz gerekir.

Çamaşırların ilave edilmesi

Programın başlatılmasından sonra, ihtiyaca göre çamaşır ilave edilebilir veya cihazdan dışarı çıkarılabilir.



Başlat/Beklet  tuşunu seçiniz. Kurutmalı çamaşır makinesi çamaşır eklemenin mümkün olup olmadığını kontrol eder.

Bilgiler

- Yüksek su seviyesinde, yüksek sıcaklıkta veya dönen tamburda, güvenlik sebeplerinden dolayı kapak kilitli kalır ve çamaşır ilave etmek mümkün olmaz. Gösterge alanında aşağıdakiler görüntülenir:
☺ yanıyor → Çamaşır ekleme olanaksız. Programı devam ettirmek için **Başlat/Beklet**  tuşunu seçiniz.
- Kapı kilitleme sembolü ☺ sönene kadar kapağı açmayınız.
- Doldurma kapağı çok uzun süre açık bırakılmamalıdır – çamaşırdan çıkan su dışarı akabilir.
- Mola fonksiyonu, kurutma evresinde aktifleştirilemez.



Programın değiştirilmesi

Kazara yanlış bir program başlattığınızda, programı aşağıdaki gibi değiştirebilirsiniz:

1. **Başlat/Beklet**  tuşuna basınız.
2. Başka program seçiniz. İhtiyaç halinde ön ayarları değiştiriniz ve/veya başka ek fonksiyonlar seçiniz.
3. **Başlat/Beklet**  tuşuna basınız. Yeni program baştan başlar.

Programın yarıda kesilmesi veya sona erdirilmesi





Yüksek sıcaklık dereceli programlarda:

1. **Başlat/Beklet**  tuşuna basınız.
2. Çamaşırların soğutulması: **Durulama**  tuşunu seçiniz.
3. **Başlat/Beklet**  tuşuna basınız.

Düşük sıcaklık dereceli programlarda:

1. **Başlat/Beklet**  tuşuna basınız.
2. **Boşaltma**  veya **Sıkma**  tuşunu seçiniz.
3. **Başlat/Beklet**  tuşuna basınız.

Kurutma programlarında:

1. **Kurutma**  veya **Hassas kurutma**  tuşunu seçiniz.
2.  **Kurutma** tuşuna basınız, 15 dakika kurutma süresi ayarlayınız.
3. **Başlat/Beklet**  tuşuna basınız.



Program sonu

End veya ---- (**Sıkma iptal** = Son sıkma olmadan) gösterge alanında görünür ve akustik bir sinyal duyulur.

Sinyal sesi şiddetinin ayarlanması
→ Sayfa 27

Eğer ---- (**Sıkma iptal** = Son sıkma olmadan) seçilmişse, **Başlat/Beklet**  tuşuna basılarak son sıkma başlatılabilir.

Bilgiler

- Programa suyun dışarı pompalanması ve çamaşırların sıkılması ile devam edilir (bu işlemlerden önce, standart sıkma devir sayısı değiştirilebilir).
- Eğer sadece suyun dışarı pompalanması gerekiyorsa, program başlatıldıktan yaklaşık 1 dakika sonra, sıkma işlemi başlamadan önce **Başlat/Beklet**  tuşuna basınız. Program kesilir ve cihaz kapağının kilidi açılır. Çamaşırlar cihazdan dışarı çıkarılabilir.
- Kurutma programı bitmeden önce gösterge alanında **Hot (sıcak)** yanıp sönüyorsa, tambur içindeki sıcaklık çok yüksektir. Tambur içindeki sıcaklık düşene kadar tambur soğutma programı devam eder.
- Kırıksıklık engelleme prosesi, kurutma prosesi tamamlandıktan sonra başlatılır ve çamaşırlar makineden zamanında çıkartmazsanız oluşacak çamaşır kırıksıklıklarını engellemek içindir. Proses yaklaşık 30 dakika sürer. Zaman göstergesinde **0:00** görüntülenir ve durum sembolü olarak  sembolü gösterilir. Bu işlemi iptal etmek için herhangi bir düğmeye basabilir veya program seçme düğmesini başka bir pozisyona döndürebilirsiniz, bunun ardından kapak kilidi açılır ve çamaşırlar dışarı çıkarılabilir.

Yıkama/Kurutma işleminden sonra

1. Kapağı açınız ve çamaşırları çıkarınız.
2. Program seçme düğmesini **Kapalı** konumuna getiriniz. Cihaz kapatılır.
3. Su musluğunu kapatınız. **Aquastop modellerinde gerekmez.**

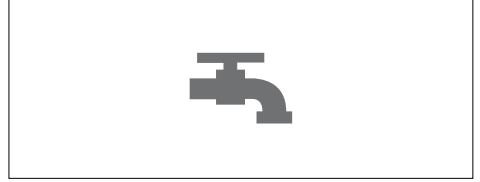

Bilgiler



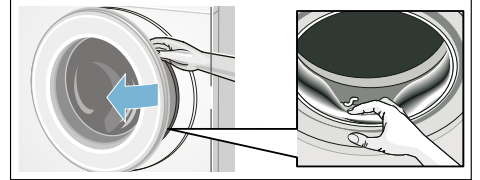



















- Tamburda çamaşır unutmayınız. Bir sonraki çamaşır yıkama işleminde bu parçalar çekebilir veya başka çamaşırları boyayabilir.
- Varsa yabancı cisimleri tamburdan ve lastik manşetten çıkarınız – paslanma tehlikesi.







































- Çamaşır doldurma kapağını ve deterjan çekmecesini açık bırakarak, kalan suyun kurumasını sağlayınız.
- Daima çamaşırları cihazdan çıkarınız.
- Daima program sonunu bekleyiniz, çünkü aksi halde cihaz halen kilitleli olabilir. Sonra cihazı açınız ve kilidin açılmasını bekleyiniz.
- Program sonunda gösterge alanı sönerse, enerji tasarrufu modu etkindir. Etkinleştirmek için herhangi bir tuşa basınız.

Programa genel bakış

Program seçme düğmesindeki programlar

Program/Çamaşır türü	Seçenekler/Bilgiler
Program ismi Programın kısa açıklaması ve hangi tekstiller için uygun olduğu.	EN50229'a göre maksimum dolum miktarı Yıkama için maksimum dolum miktarı/ Kurutma için maksimum dolum miktarı Seçilebilir sıcaklık °C Seçilebilir sıkma devir sayısı dev/dak Yıkama için seçilebilir ek fonksiyonlar Kurutma için seçilebilir ek fonksiyonlar
Pamuklular  Pamuk veya ketenden dayanıklı sağlam kumaşlar için standart yıkama programı. Bilgi: *  ek fonksiyonu için azaltılmış dolum miktarı.	maks. 8(5)* kg/5 kg ❄ (soğuk) – 90 °C ----, 400 – 1500 dev/dak  ,  ,   , ❄
+Ön yıkama  Çok kirlenmiş, dayanıklı çamaşırlar için enerji yoğun, örneğin pamuk veya keten. Bilgi: *  ek fonksiyonu için azaltılmış dolum miktarı.	maks. 8(5)* kg/5 kg ❄ (soğuk) – 90 °C ----, 400 – 1500 dev/dak  ,  ,   , ❄
Sentetikler  Sentetik veya karışık dokuma kumaşlar	maks. 4,0 kg/2,5 kg ❄ (soğuk) – 60 °C ----, 0 – 1200 dev/dak  ,  ,   , ❄
Mix  Pamuklu ve sentetik kumaşlardan oluşan karışık çamaşırlar	maks. 4,0 kg/2,5 kg ❄ (soğuk) – 40 °C ----, 0 – 1500 dev/dak  ,  ,   , ❄

Program/Çamaşır türü	Seçenekler/Bilgiler
AllergyPlus&Baby  Pamuk veya ketenden dayanıklı kumaşlar. Bilgiler <ul style="list-style-type: none"> Uzun süreli sabit sıcaklıkta yıkama, daha yüksek su seviyesi ve daha uzun duralama sayesinde yüksek hijyen gereksinimleri veya özellikle hassas ciltler için uygundur. *  ek fonksiyonu için azaltılmış dolum miktarı. 	maks. 6.5(5)* kg/4 kg  (soğuk) – 60 °C -----, 400 – 1500 dev/dak  ,  ,   , 
Hijyen Sıcak Hava  Kuru çamaşırların sıcak hava ile (70 °C sıcaklığa kadar) yüksek hijyen gereksinimlerine uygun ön işleme için yenilikçi program; ardından düşük sıcaklıkta bir yıkama işlemi gerçekleştirilir. Bu program hem hijyen sağlar hem de tekstilleri korur. Hassas olmayan çoğu tekstil için uygundur.	maks. 4 kg/4 kg  (soğuk) – 30 °C -----, 0 – 1500 dev/dak  ,  ,   , 
Yorgan  Sentetik liflerle dolu yastık, yorgan ve yatak örtüsü gibi makinede yıkanabilen çamaşırlar. Bilgi: Büyük parçalar tek tek yıkanmalıdır. Hassas deterjan kullanınız - lütfen bakım etiketine dikkat ediniz. Deterjan dozunu tasarruflu biçimde ayarlayınız.	maks. 1.5 kg/1 kg  (soğuk) – 60 °C -----, 0 – 1200 dev/dak  ,  ,   , 
Durulama  Elde yıkanabilir kumaşlar, sıkmalı ekstra durulama	-/maks. 5 kg - -----, 0 – 1500 dev/dak  
Sıkma/Boşaltma  Sadece seçilebilir sıkma devir sayısı ile sıkma. Boşaltma programını  seçmek için, sıkma devir sayısını 0 olarak ayarlayınız.	-/maks. 5 kg - 0 – 1500 dev/dak - 
Süper- Kısa 15' /Wash&Dry 60' (Yıka&Kurut 60')  Küçük miktarlarda (≤1 kg) az kirli, pamuklu, keten, sentetik veya karma dokulu kumaştan çamaşırlar. Yaklaşık 15 dakika yıkama süresi. Kurutma fonksiyonu seçildiyse, bunun ardından yaklaşık 45 dakika uzunluğunda bir kurutma prosesi gerçekleştirilecektir.	maks. 2,0 kg/1 kg  (soğuk) – 40 °C -----, 0 – 1200 dev/dak 

Program/Çamaşır türü	Seçenekler/Bilgiler
Yünlüler  <p>Elde ve makinede yıkanabilen, yün veya yün içeren malzemeden kumaşlar. Çamaşırlarda çekme veya küçülme olmasını önlemek için, özellikle hassas ve çamaşırları zedelemeyen yıkama programı, uzun program molaları (çamaşırlar yıkama suyu içinde yumuşar).</p> <p>Bilgi:</p> <ul style="list-style-type: none"> Yün hayvanlardan elde edilir, örn.: Angora, Alpaka, Lama, Koyun. Makinede yıkama için uygun yünlü çamaşır deterjanı kullanılmalıdır. 	<p>maks. 2 kg</p> <p>❄️ (soğuk) – 40 °C</p> <p>----, 0 – 800 dev/dak</p> <p>–</p> <p>–</p>
Hassas/İpek  <p>Hassas, yıkanabilir kumaşlar için, örn. ipek, seten, sentetik ve karışık dokuma.</p> <p>Bilgi:</p> <p>Hassas çamaşırlar veya ipekler için, makinede yıkanan çamaşırlar için uygun olan deterjan kullanılmalıdır.</p>	<p>maks. 2 kg</p> <p>❄️ (soğuk) – 40 °C</p> <p>----, 0 – 800 dev/dak</p> <p>☹️, 🌀, 🏠</p> <p>–</p>
Kazan temizleme  <p>Tambur hijyeni ve tiftik temizleme için özel program: 90 °C = antibakteriyel program, deterjan kullanmayınız. 40 °C = antibakteriyel program, özel tambur deterjanı kullanılabilir; ❄️ (soğuk) = Kazan temizleme programını yürüterek kurutma sırasında tamburda birikmiş tiftikleri giderebilirsiniz</p>	<p>0</p> <p>❄️ (soğuk), 40, 90 °C</p> <p>1200 dev/dak</p> <p>–</p> <p>–</p>
Hassas kurutma  <p>Düşük sıcaklıkta giysileri hassas biçimde kurutmak için münferit program.</p> <ul style="list-style-type: none"> ☑️ seçildiğinde çamaşırlar otomatik olarak dolap kuruluğuna getirilir, ❄️ seçildiğinde çamaşırlar otomatik olarak kurutulur, kendi tanımlayacağınız kurutma süresini 15, 60 ila 120 dakika olarak seçebilirsiniz <p>Bilgi:</p> <p>** 15 dakikalık kurutma süresi, çamaşırların ve makinenin kurutma işleminden sonra soğutulması için öngörülmüştür.</p>	<p>maks. 2,5 kg</p> <p>–</p> <p>–</p> <p>–</p> <p>☑️, ❄️, Kurutma (sürekli program)**</p>
Kurutma  <p>Normal bağımsız kurutma programı, yüksek sıcaklıklarda giysilerin kurutulması için.</p> <ul style="list-style-type: none"> ☑️ seçildiğinde çamaşırlar otomatik olarak dolap kuruluğuna getirilir, ❄️ seçildiğinde çamaşırlar otomatik olarak kurutulur, kendi tanımlayacağınız kurutma süresini 15, 60 ila 120 dakika olarak seçebilirsiniz <p>Bilgi:</p> <p>** 15 dakikalık kurutma süresi, çamaşırların ve makinenin kurutma işleminden sonra soğutulması için öngörülmüştür.</p>	<p>maks. 5 kg</p> <p>–</p> <p>–</p> <p>–</p> <p>☑️, ❄️, Kurutma (sürekli program)**</p>

Kurutma tablosu

Dolum türü	Önerilen kurutma programı	Kurutma için dolum miktarı (kg)	Tahmin edilen kurutma süresi (dakika olarak)	
			Dolap Kurulu-ğunda 田	Ekstra Kurutma ✱
Pamuklular, renkliler (İç çamaşırlar, tişörtler, kazaklar, bulaşık bezleri, havlular, yatak örtüleri, masa örtüleri, çalışma giysileri ve banyo havluları gibi pamuklu veya keten rengi solmayan kumaşlar)	Kurutma	0.5 - 2.0	40 - 90	60 - 100
		2.0 - 3.5	90 - 160	100 - 180
		3.5 - 5.0	160 - 220	180 - 225
Sentetikler (gömlekler, spor kıyafetleri gibi sentetik veya karma dokulu kumaşlar)	Hassas kurutma	0.5 - 1.5	35 - 75	40 - 120
		1.5 - 2.5	75 - 120	120 - 190
	Kurutma programı	Kurutma için dolum miktarı (kg)	Ayarlanabilir kurutma süresi (dakika)	
	Kurutma (sürelili program)	~1.0	60	
		~2.5	120	
<p>İ Süreler tahmini değerlerdir ve normal doluluk, standart sıkma programı ve oda sıcaklığı için geçerlidir.</p> <p>İ Seçilebilir azami kurutma süresi 120 dakikadır. Çamaşırların ağırlığı 2,5 kg'dan fazlaysa, otomatik kurutma modunu seçiniz. Bu fonksiyon, iyi kurutma sonuçları ve enerji tasarrufu için tavsiye edilir. 15 dakikalık kurutma programı çamaşırları soğutmak içindir.</p> <p>İ Eşit bir kurutma etkisi elde etmek için, kalın kumaşları ince kumaşlardan ayırınız. Örneğin banyo havlularını gömleklerden ayırınız.</p> <p>İ Ekstra kuru ✱ banyo havluları ve diğer büyük ve kalın kumaşlar için önerilir.</p> <p>İ İyi bir kurutma sonucu elde etmek için banyo havlularından maksimum dolum miktarını 4 kg'a indiriniz.</p> <p>İ Yünlüler, kurutmalı çamaşır makinesinde kurutulamaz.</p> <p>İ Çamaşırların kurutma işleminden sonra daha az kırışması için daha az çamaşır yerleştiriniz.</p>				

Kolalama

Bilgi: Çamaşırlar yumuşatıcı ile yıkanmamalıdır.

Kolalama, sıvı kolalama maddesi ile her yıkama programında uygulanabilir. Kolalama maddesini, üreticinin verdiği bilgilere göre dozajlayarak, ⚙️ bölmesine (gerekirse daha önce temizleyiniz) doldurunuz.

Boyama/boyadan arındırma

Sadece evde kullanılacak miktarda boyama işlemi yapılmalıdır. Tuz, paslanmaz çeliğe zarar verebilir! Boyama maddesi üreticisinin verdiği bilgilere dikkat ediniz! Çamaşırları, çamaşır yıkama kurutma makinesinde boyadan **arındırmayınız!**

Yumuşatma

1. II numaralı deterjan bölmesine yumuşatma maddesi/deterjan doldurunuz.
2. Program seçme düğmesini **Pamuklu 60°C** konumuna getiriniz ve **Başlat/Beklet** ▷ tuşuna basınız.
3. Yaklaşık 10 dakika sonra, programı duraklatmak için **Başlat/Beklet** ▷ tuşuna basınız.
4. İstenen yumuşatma süresinden sonra, gerekirse programı değiştiriniz veya eğer program devam ettirilecekse, tekrar **Başlat/Beklet** ▷ tuşuna yeniden basınız.

Bilgi: Aynı renkli çamaşırları doldurunuz. Ek deterjana gerek yoktur, yumuşatma suyu yıkama işlemi için kullanılır.

P+ Program ön ayarlarının değiştirilmesi

Seçilen programın ön ayarlarını değiştirebilirsiniz. Seçilen program çalışmaya devam ederken de ayarlar değiştirilebilir. Etkiler program ilerleme durumuna bağlıdır.

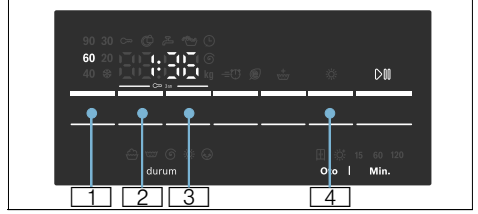

°C Isı Ayarı

1 Bildirilen yıkama sıcaklığı değiştirilebilir. Seçilebilir azami yıkama sıcaklığı, ayarlanmış olan programa bağlıdır. Programa genel bakış → Sayfa 20

Sıkma devri

2 Program öncesinde ve program sırasında, program ilerlemesine bağlı olarak sıkma devir sayısını (devk/dak olarak; dakikada devir sayısı) değiştirebilirsiniz. - - - - (**Sıkma iptal** = Son sıkma olmadan) ayarında çamaşırlar son durulama sonrasında suyun içinde kalır. **0** (sıkma periyodu olmadan) ayarında yıkama suyu boşaltılır, sıkma periyodu yoktur. Azami sıkma devir sayısı programa ve modele bağlıdır.

Programlara genel bakış → Sayfa 20

Kalan süre



3 Kalan zaman süresini (program bitişi) belirlemek.

Bilgi: Program seçildiğinde, ilgili program süresi de gösterilir. Program devam ederken program süresi otomatik olarak ayarlanır, örneğin program ön ayarları değiştirildiğinde program süresinin de değişmesi gerekir.

Program başlatılmadan önce, program sonu azami **24h** saat önceden ayarlanabilir.

Program başlatıldıktan sonra ön seçimi yapılan zaman, örneğin **8h** gösterilir ve program başlangıcına doğru geriye sayım yapılır. Sonra program süresi gösterilir, örn. **2:30**.









Ön seçimi yapılmış zaman, programın başlamasından sonra şu şekilde değiştirilebilir:

1. **Başlat/Beklet**  tuşunu seçiniz.
2. **Kalan süre** tuşuna basınız ve kalan zamanı değiştiriniz.
3. **Başlat/Beklet**  tuşunu seçiniz.

Kurutma

4 Kurutma fonksiyonu bu tuş ile aktifleştirilebilir, deaktifleştirilebilir ve ayarlanabilir. Kesintisiz yıkama ve kurutma sadece otomatik modunda mümkündür. Tekil kurutma programı seçilirse, otomatik kurutma veya istenilen bir kurutma süresine sahip zamansal kurutma kullanıma sunulur.

Bilgiler

- İlgili kurutma programını seçmek için **Kurutma**  veya **Hassas kurutma**  pozisyonunda program seçimi. Programa genel bakış → *Sayfa 20*
Standart kurutma modu: . Bu modda kurutma süresi çamaşır miktarına göre otomatik olarak ayarlanır. Sonuçta dolap kuruluğunda çamaşır elde edilir. Ekstra kuru çamaşır elde etmek için  kurutma modu ayarlanabilir; veya  **Kurutma** tuşunu seçerek belirlenebilecek olan kurutma süresi ön seçimi yapılabilir.
- **Dolap Kuruluğunda** (): Tek katlı kumaşlar için. Kıyafetler katlanabilir ve bir dolaba yerleştirilebilir veya asılabilir.
- **Ekstra kuru** (): Daha uzun kurutulması gereken, kalın, çok katmanlı kumaşlar için. Kıyafetler katlanabilir ve bir dolaba yerleştirilebilir veya asılabilir. Çamaşır, dolap kuruluğundaki çamaşırlardan daha kuru olur.
- Yıkama programlarında program seçimi ve yıkama ile kurutmanın kesintisiz olarak yürütülmesi istendiğinde (**opsiyonel kurutma programları** için):
 1.  **Kurutma** tuşuna basınız ve  veya  fonksiyonunu aktifleştiriniz.
 2. Kurutma için azami dolum miktarını aşmayınız.
Programlara genel bakış → *Sayfa 20*
 3. Yıkama programının azami sıkma devir sayısı, iyi bir kurutma sonucu elde edebilmek için otomatik olarak seçilir.

P+ Ek fonksiyonların seçimi

İstediğiniz ek fonksiyonları, ilgili tuşları seçerek ayarlayabilirsiniz.

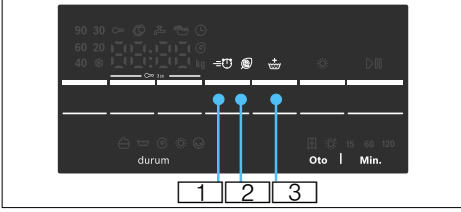

Speed Perfect

1 Standart program sonucu ile kıyaslanabilir yıkama etkisi ile daha kısa sürede yıkamak için.

Bilgi: Azami çamaşır doldurma miktarını aşmayınız.
Programlara genel bakış → Sayfa 20

Eco Perfect

2 Sıcaklığı azaltılarak enerjisi optimize edilmiş yıkama, standart programla kıyaslanabilir yıkama etkisine sahiptir.

Bilgi: Yıkama sıcaklığı seçilen sıcaklıktan daha düşüktür. Özellikle yüksek hijyenik gereksinimlerde **AllergyPlus&Baby**  programını seçmeniz önerilir.

Hassas Durulama

3 Artan su seviyesi ve uzayan yıkama süresi. Çok yumuşak suyu olan alanlar veya daha iyi yıkama için.

Sinyal sesi şiddetinin ayarlanması

Sinyal sesi şiddetinin ayarlanması

1. Sinyal sesi şiddeti için ayar modunu aktifleştiriniz

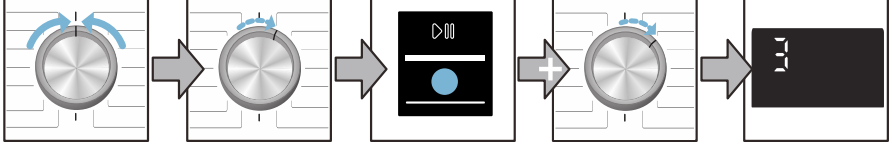

Kapalı konumuna getiriniz

Saatin çalışma yönünde 1 adım.

Başlat/Beklet >||| tuşuna basınız ve basılı tutunuz, ardından

Saatin çalışma yönünde 1 adım.

serbest bırakınız

2. a) **Bilgi sinyallerinin** ses şiddetinin ayarlanması

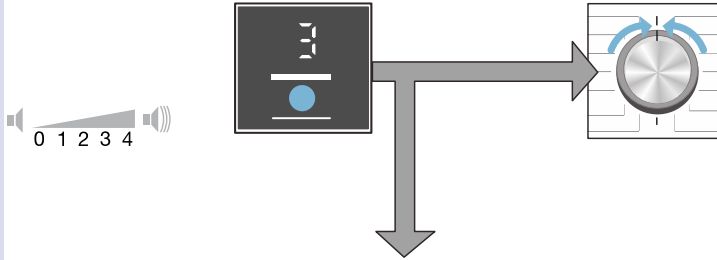

Kalan süre tuşuna basınız ve ses şiddetini ayarlayınız veya

Sinyal sesi şiddeti ayar modundan çıkmak için **Kapalı** konumuna getiriniz

2. b) **Tuş sinyalleri için** ses şiddetinin ayarlanması

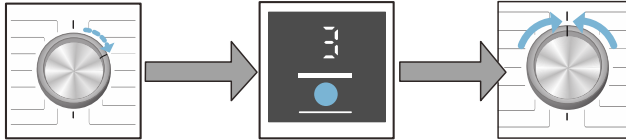

Saatin çalışma yönünde 1 adım.

Kalan süre tuşuna basınız ve ses şiddetini ayarlayınız

Sinyal sesi şiddeti ayar modundan çıkmak için **Kapalı** konumuna getiriniz



Temizlik ve bakım



Uyarı

Elektrik çarpma tehlikesi!

Elektrik gerilimi ileten parçalar ile temas halinde ölüm tehlikesi söz konusudur. Cihazı kapatarak elektrik fişini çekiniz.



Uyarı

Zehirlenme tehlikesi!

Çamaşır yıkama kurutma makinesinde yıkama benzinini gibi çözücü içeren temizleme maddeleri zehirli buharlar oluşturabilir. Çözücü madde içeren temizleme maddeleri kullanmayınız.

Dikkat!

Cihaz hasarı

Yıkama benzinini gibi çözücü içeren temizleme maddeleri, çamaşır yıkama kurutma makinesinin yüzeylerine ve parçalarına zarar verebilir. Çözücü madde içeren temizleme maddeleri kullanmayınız.

Makine gövdesi/Kumanda alanı

- Deterjan ve temizlik maddesi kalıntılarını hemen gideriniz.
- Gövdeyi ve kumanda alanını yumuşak ve nemli bir bezle temizleyiniz.
- Ovalama gerektiren veya aşındıran bezler, süngerler ve temizleme maddeleri (Paslanmaz çelik temizleme maddeleri) kullanmayınız.
- Su jeti ile temizlemeyiniz.

Yıkama tamburu

Klorsuz temizleme maddesi kullanınız, bulaşık teli veya çelik tel yumağı kullanmayınız.

Kireçten arındırma

Deterjan dozajlaması doğru olduğunda, kireçten arındırmaya gerek yoktur. Gerekli olursa, kireçten arındırma maddesi üreticisinin verdiği bilgilere göre işlem yapınız. Uygun kireç gidericileri internet sayfamız üzerinden veya müşteri hizmetlerimiz üzerinden satın alabilirsiniz.

Deterjan çekmecesinin temizlenmesi

Deterjan ve yumuşatıcı artıkları mevcut olduğu zaman:

1. Deterjan çekmecesini dışarı çekiniz. Üniteyi aşağı bastırınız ve çekmeceyi tamamen çıkarınız.
2. Üniteyi dışarı çıkarınız: Parmak ile üniteyi alttan yukarıya bastırınız.

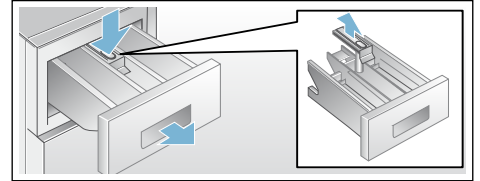

3. Su giriş kabını ve üniteyi su ve fırça ile temizleyiniz ve silip kurulayınız.
4. Üniteyi takınız ve yerine oturmasını sağlayınız (silindiri kılavuz pime takınız).
5. Deterjan çekmecesini içeri itiniz.

Bilgi: Deterjan çekmecesini açık bırakarak, kalan suyun kurumasını sağlayınız.

Pis su pompası tıkanmış

⚠ Uyarı

Yanma tehlikesi!

Deterjanlı su, yüksek sıcaklıklarla çamaşır yıkandığında çok sıcaktır. Sıcak deterjanlı suya dokunulması halinde, haşlanarak yanma söz konusu olabilir. Deterjanlı yıkama suyunun soğumasını bekleyin.

1. Daha fazla su dolmaması ve deterjanlı su pompası üzerinden boşaltılmasına gerek kalmaması için, su musluğunu kapatınız.
2. Cihazı kapatınız. Elektrik fişini çekip çıkarınız.
3. Servis kapağını açınız ve çıkarınız.

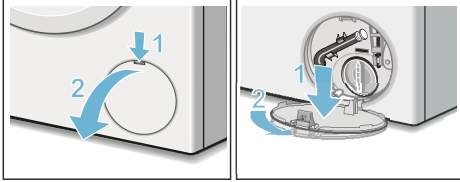

4. Su boşaltma hortumunu tutma düzeneğinden çıkarınız. Kapatma kapağını çekip çıkarınız. Deterjanlı suyu uygun bir kap içine akıtınız. Kapatma kapağını bastırıp takınız ve boşaltma hortumunu tutma düzeneğine takınız.

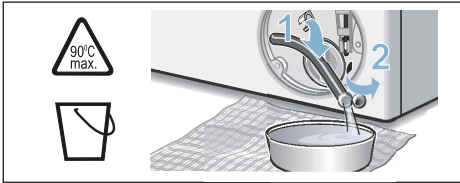

5. Pompa kapağını dikkatlice sökünüz, kalan su dökülebilir. Pompa kapağının iç kısmını, vida dişli bölümünü ve pompa gövdesini temizleyiniz. Pis su pompasının kanatlı çarkı döndürülebilir olmalıdır.

Pompa kapağını tekrar yerine takınız ve vidalayınız. Tutamak dik durmalıdır.

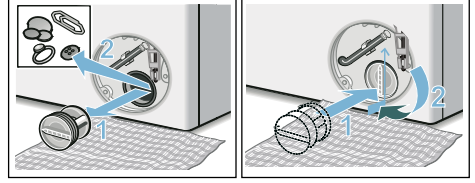

6. Servis kapağını takınız, yerine oturtunuz ve kapatınız.

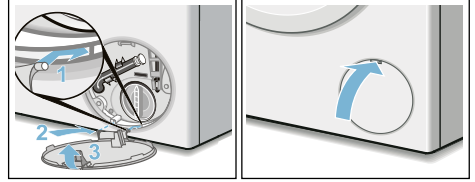

Bilgi: Bir sonraki yıkama işleminde deterjanın kullanılmadan boşalma bölümüne akmasını önlemek için: 1 litre suyu II bölmesine doldurunuz ve **Sıkma/Boşaltma** programını başlatınız (sadece su boşaltılacaksa: Sıkma devri (sıkma değeri sayısı) **0** olarak ayarlanmalıdır).

Sifona bağlı tahliye hortumu tıkanmış

1. Program ayar düğmesini **Kapalı** olarak ayarlayınız. Elektrik kablosunu çekiniz.
2. Hortum klipsini gevşetiniz, su boşaltma hortumunu dikkatlice kaldırınız. Kalan su dışarı çıkabilir.
3. Su boşaltma hortumunu ve sifon valfini temizleyiniz.

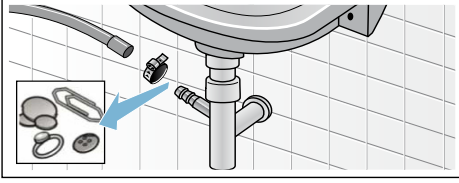



4. Su boşaltma hortumunu tekrar takınız ve hortum klipsi ile bağlantıyı emniyete alınız.

Su girişindeki süzgeç tıkanmış

Uyarı **Ölüm tehlikesi!**

Aqua-Stop güvenlik tertibatını suya sokmayınız (elektrikli valf içermektedir).

Bunun için önce giriş hortumundaki su basıncını gideriniz:

1. Su musluğunu kapatınız.
2. Herhangi bir program seçiniz (⊙ **Sıkma/Boşaltma**  hariç).
3. **Başlat/Beklet**  tuşunu seçiniz. Programı yaklaşık 40 saniye çalıştırınız.
4. Program seçme düğmesini **Kapalı** konumuna getiriniz ve elektrik fişini prizden çekiniz.
5. Su musluğundaki süzgecin temizlenmesi:
Hortumu musluktan çıkarınız. Süzgeci küçük bir fırça ile temizleyiniz.

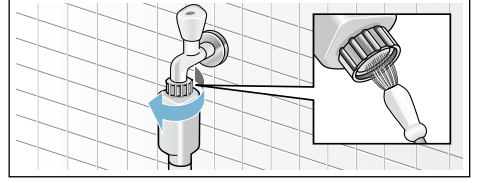

6. Cihazın arka tarafındaki süzgecin temizlenmesi:
Hortumu cihazın arka tarafından çıkarınız. Süzgeci bir pense ile dışarı çıkarınız ve temizleyiniz.

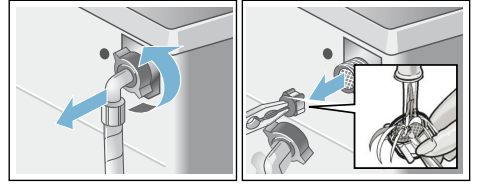

7. Hortumu bağlayınız ve sızdırmazlığını kontrol ediniz.

Arıza halinde ne yapmalı?

Acil durumda açma fonksiyonu, örn. elektrik kesilmesi halinde

Örneğin elektrik kesilmesi halinde

Elektrik şebekesi akım beslemesi yeniden devreye girince, program çalışmaya devam eder.

Çamaşırlar yine de çıkarılmak isteniyorsa çamaşır doldurma kapağı aşağıda tarif edildiği gibi açılabilir:

⚠ Uyarı Haşlanma tehlikesi!

Yüksek sıcaklıklarda çamaşır yıkandığında, sıcak deterjanlı suya ve çamaşırlara dokunulması halinde haşlanma söz konusu olabilir. Mümkünse soğumaya bırakınız.

⚠ Uyarı Yaralanma tehlikeleri!

Dönen tamburun içine ellerinizi sokarsanız, elleriniz yaralanabilir. Dönen tamburun içine ellerinizi sokmayınız. Tambur artık dönmeyene kadar bekleyiniz.

Dikkat! Su hasarı

Dışarı akan veya taşan sudan dolayı su hasarları oluşabilir. Camdan bakıldığında su görünüyorsa makine kapağını açmayınız.

1. Cihazı kapatınız. Elektrik fişini prizden çekiniz.
2. Deterjanlı suyu pompalayıp boşaltınız.
3. Acil durumda açma düzenini bir alet ile aşağı doğru çekiniz ve serbest bırakınız. Kapak artık açılabilir.

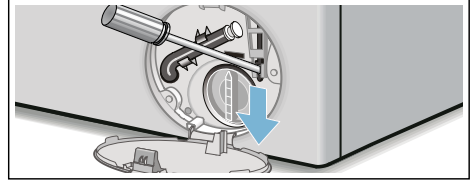

Gösterge alanındaki bilgi ve uyarılar









Bilgi	Sebeup/Yardıım
🌀	<ul style="list-style-type: none"> ■ Hızla yanıp sönüyor + sinyal sesi: Kapak, su seviyesi yüksek iken açıldı. Kapağı kapatınız ve programı Başlat/Beklet düğmesiyle devam ettiriniz veya Boşaltma programını seçiniz. ■ Yavaşça yanıp sönüyor: Kapak kilitleme sıcaklığı, kapağı açmak için fazla yüksek. Kapak kilidinin soğuması için yaklaşık 30 saniye bekleyiniz.
Hot (sıcak)	Kapak kurutma programından sonra yüksek sıcaklık nedeniyle açılmıyor. Gösterge sönene ve kapak açılabilene kadar soğutma prosesi sürer.
🚰	<ul style="list-style-type: none"> ■ Yanıp sönüyor (su beslemesi yok): Su musluğu açık mı? Su girişindeki süzgeç tıkanmış mı? Su girişindeki süzgeci temizleyiniz. → <i>Sayfa 30</i> Su giriş hortumu katlanmış veya tıkanmış mı? ■ Yaniyor (düşük su basıncı): Sadece bilgilendirmek içindir. Program ilerlemesi üzerinde etkisi yoktur. Program uzatılır.
E:18	Pis su pompası tıkanmış; pis su pompası temizlenmelidir. Sifona bağlı tahliye hortumunu temizleyiniz.

tr Arıza halinde ne yapmalı?

Bilgi	Sebeup/Yardıım
E:32	Program tamamlandıktan sonra End ile dönüşümlü gösterge: Balans problemi, sıkma evresi iptal edildi.
E:95	Program tamamlandıktan sonra End ile dönüşümlü gösterge: Kurutma evresinde su belirlenemedi, kötü kurutma sonuçlarına neden olabilir.
Diğer göstergeler	Program seçme düğmesini Kapalı konumuna getiriniz. Cihaz kapatılır. 5 saniye bekleyiniz ve tekrar açınız. Görüntü yeniden belirirse, yetkili servise telefon ediniz.

Arıza halinde ne yapmalı?

Arızalar	Sebeup/Yardıım
Dışarı su akıyor.	<ul style="list-style-type: none">■ Tahliye hortumunu doğru biçimde sabitleyiniz/değiştiriniz.■ Giriş hortumunun vida dışı bağlantısını sıkınız.
Cihaza su gelmiyor. Sıvı deterjan durulanmamış.	<ul style="list-style-type: none">■ Başlat/Beklet >00 seçilmedi mi?■ Su musluğu açılmamış mı?■ Süzgeç tıkanmış olabilir mi? Süzgeci temizleyiniz. → Sayfa 30■ Giriş hortumu katlanmış veya sıkışmış.
Kurutmalı çamaşır makinesinin kapağı açılmaz.	<ul style="list-style-type: none">■ Güvenlik fonksiyonu aktif. <p>Bilgi: Su seviyesi çok yüksekse veya sıcaklık çok yüksekse ya da tambur dönmeye devam ediyorsa, güvenlik nedeniyle çamaşır makinesinin kapağı kapalı kalır (bkz. → Program iptali → Sayfa 18).</p> <ul style="list-style-type: none">■ - - - - (Sıkma iptal = Son sıkma olmadan) mı seçildi?■ Sadece acil durumda açma fonksiyonu üzerinden mi açmak mümkün? → Sayfa 31■ Çocuk emniyeti etkinleştirildi mi? Devre dışı bırakınız. → Sayfa 18
Program çalışmaya başlamıyor.	<ul style="list-style-type: none">■ Başlat/Beklet >00 veya Kalan süre seçildi mi?■ Kapak kapalı mı?■ Çocuk emniyeti etkinleştirildi mi? Devre dışı bırakınız. → Sayfa 18
Deterjanlı su cihazdan pompalanıp boşaltılmıyor.	<ul style="list-style-type: none">■ - - - - (Sıkma iptal = Son sıkma olmadan) mı seçildi?■ Pis su pompasını temizleyiniz. → Sayfa 29■ Su çıkış borusunu ve/veya boşaltma hortumunu temizleyiniz.
Tamburun içinde su görünmüyor.	Hata yok – Su seviyesi görünen kısmın altında.
Sıkma sonucu tatmin edici değil. Çamaşır lar ıslak/çok nemli.	<ul style="list-style-type: none">■ Hata yok – Denge kontrol sistemi sıkma işlemini durdurdu, çünkü çamaşır lar muntazam dağılmamış. Küçük ve büyük çamaşır ları tambur içinde eşit dağıttınız.■ Çok düşük devir sayısı mı seçilmiş?
Birden fazla kez sıkma.	Hata yok – Denge kontrol sistemi dengesizliği düzeltiyor.
Koruyucu bakım maddesi bölmesi de bakiye su mevcut.	<ul style="list-style-type: none">■ Hata yok – Koruyucu bakım maddesinin etkisinde değişme yok.■ Gerekirse üniteyi çıkartınız. Deterjan çekmecesi temizleyiniz ve yeniden takınız.

Arızalar	Sebeup/Yardıım
Bölme  tamamen yıkanmamış.	Üniteyi çıkartınız. Deterjan çekmecisini temizleyiniz ve yeniden takınız.
Kurutmalı çamaşır makinesinde koku oluşumu.	<ul style="list-style-type: none"> ■ Kazan temizleme  90°C programını, çamaşır ve deterjan olmadan çalıştırınız. ■ Gündelik kullanım için uygun olan deterjan kullanınız. ■ Deterjan çekmecisini ve kapağı kullanım bittikten sonra açık bırakınız.
Durum göstergesi  açıktır. Deterjan çekmece-sinden dışarı köpük çıkabilir.	<p>Çok fazla çamaşır deterjanı mı kullanıldı?</p> <ul style="list-style-type: none"> ■ Bir çorba kaşığı yumuşatıcı ve ½ litre su karıştırılmalı ve deterjan çekmece-sinin II bölümüne dökülmelidir. (Outdoor, spor ve kuş tüyü içeren tekstiller hariç!) ■ Deterjan dozajını bir sonraki yıkama işleminde azaltınız. ■ Kurutmalı çamaşır makineleri için uygun, normal satışa sunulan az köpük içeren, bakım ve koruma maddesine sahip deterjan kullanınız.
Sıkma esnasında gürültü, titreşimler ve cihazın “yürümesi” söz konusu.	<ul style="list-style-type: none"> ■ Cihaz konumu ayarlandı mı? Cihazı konumunu ayarlayınız. → <i>Sayfa 42</i> ■ Cihazın ayakları sabitlenmiş mi? Cihaz ayaklarını güvenli kılınız. → <i>Sayfa 42</i> ■ Taşıma güvenlik donanımları sökülüp çıkarılmış mı? Taşıma güvenlik donanımlarını söküp çıkarınız. → <i>Sayfa 38</i>
Gösterge alanı/gösterge lambaları işletme esnasında çalışmıyor.	<ul style="list-style-type: none"> ■ Elektrik kesintisi? ■ Sigorta otomatı mı attı? Sigortayı işler duruma getiriniz/değiştiriniz. ■ Arıza tekrar ortaya çıkarsa, yetkili servise telefon ediniz. → <i>Sayfa 35</i>
Program süresi, yıkama sürecinden deęişıyor.	<ul style="list-style-type: none"> ■ Hata yok – Denge kontrol sistemi dengesizlięi düzeltiyor. ■ Hata yok - köpük algılama sistemi aktif. Ek durulama işlemi.
Çamaşırlarda deterjan artıkları var.	<ul style="list-style-type: none"> ■ Bazen fosfatsız deterjanlar suda çözölmeyen artıklar içerir. ■ Durulama  programını seçiniz veya kuruyunca çamaşırları fırçalayınız.
Kurutmada sıkma sesleri.	Bu, termo sıkma diye adlandırılan yenilikçi bir yöntemdir ve kurutma esnasında enerji tüketimini azaltmayı amaçlamaktadır.
Yıkanan çamaşırlarda tiftikler bulundu.	Önceki kurutma işlemlerinde tamburda birikmiş olan tiftikleri temizlemek için Kazan temizleme   (soğuk) programını, makinede çamaşır olmadan çalıştırınız.
Kurutma sırasında su girişı sesi.	Kurutmalı çamaşır makinesi su yoğunlaşma teknolojisini kullanır ve çamaşırları kurutmak için sürekli olarak suya ihtiyaç duyar. Bu nedenle su musluğu kurutma evresinin sonuna kadar açık kalmalıdır.
Kurutma süresi uzuyor.	■ Kazan temizleme   (soğuk) programını çamaşırsız olarak yürüterek kurutma sırasında tamburda birikmiş tiftikleri giderebilirsiniz.
Kurutma programı çalışmaya başlamıyor.	<ul style="list-style-type: none"> ■ Kurutma programı seçilmemiş mi? Programa genel bakış → <i>Sayfa 20</i> ■ Kapak tam olarak kapanmamış mı?

Arızalar	Sebeup/Yardıım
Kurutma sonucu tatmin edici deęil (amaşırlar yeterince kuru deęil).	<ul style="list-style-type: none">■ Çok yoksek evre sıcaklıęı (30 °C'den yoksek) veya kurutmalı amaşırlar makinesinin kurulu olduęu odanın yetersiz havalandırılması.■ amaşırlar kurutma iřleminden nce yeterli sıkılmadı. İlgili yıkama programı iin her zaman seilebilir maksimum sıkma devir sayısını ayarlayınız.■ Kurutmalı amaşırlar makinesi çok fazla dolu: Program tablosundaki ve doldurma gostergesindeki azami doldurma tavsiyelerine dikkat ediniz. Kurutmalı amaşırlar makinesi çok fazla doldurulmamalıdır, nkn kurutma iřlemi iin geerli olan azami doldurma miktarı, yıkama iřlemi iin geerli azami doldurma miktarından daha azdır. Azami doldurma miktarı ile yıkama iřleminden sonra kurutmalı amaşırlar makinesini bořaltınız ve amaşırları iki kurutma periyodunda iřlenecek Őekilde blnz.■ Elektrik akımı beslemesinin elektrik gerilimi çok dřk (200 V'un altında) – Uygun elektrik gerilimi beslemesi olmasını saęlayınız.■ Su basıncı çok dřk. Su yoęuřma prensibi uyarınca, oluřan buharın tamamen yoęuřmaması iin dřk bir su sıcaklıęı gereklidir.■ Su musluęu kurutma prosesi sırasında kapalı. Su yoęuřma teknolojsi nedeniyle kurutma sreci sırasında baęlı su musluęunu aık bırakınız; aksi takdirde doęru bir kurutma sreci garanti edilemez.■ Kalın, birden fazla katlı tekstiller veya kalın dolgu malzemesine sahip tekstiller – Bu tr tekstillerin yzeyi kolay kurur, fakat i kısımları kolay kurumaz. Dengeleme uzun srebilir. Bu trden kumařlar iin Ekstra kurutma kurutma modu seilmeli veya Kurutma veya Hassas kurutma programları zerinden ek zaman seilmelidir.
Eęer bir hatayı kendiniz gideremezseniz (makineyi kapatma ve ama ile) veya bir onarım alıřması gerekiyse:	<ul style="list-style-type: none">■ Program seme dęmesini Kapalı konumuna getiriniz ve elektrik fiřini prizden ekiniz.■ Su musluęunu kapatınız ve yetkili servisi aęırınız. → Sayfa 35



Müşteri Hizmetleri

Hatayı kendiniz düzeltemiyorsanız Hatalar bölümüne bakınız ve ne yapacağınızı öğreniniz.

Lütfen müşteri hizmetlerine başvurunuz. Her zaman uygun bir çözüm bulur ve gereksiz teknisyen ziyaretlerini engelleriz

Lütfen müşteri hizmetlerine cihazın ürün numarasını (E no.) ve üretim numarasını (FD) belirtiniz.

E-Nr. _____	FD _____
-------------	----------

Ürün numarası

Üretim numarası

Bu bilgileri: Kapağın iç tarafında*/açılan servis kapağında* ve cihazın arka tarafında bulabilirsiniz.

* modele bağlı

Üreticinin uzmanlığına güveniniz.

Bizimle irtibat kurunuz. Böylece onarımın eğitimli servis teknisyenleri tarafından ve orijinal yedek parçalarla yapıldığından emin olabilirsiniz.



Teknik veriler

Ebatlar:

850 x 600 x 590 mm

(Yükseklik x Genişlik x Derinlik)

Ağırlık:

80 kg

Elektrik bağlantısı:

Şebeke gerilimi 220-240 V, 50Hz

Nominal akım 10 A

Nominal güç 1900 - 2300 W

Su basıncı:

100 - 1000 kPa (1 - 10 bar)

Su boşaltma yüksekliği:

60 cm - 100 cm

Kapalı durumda güç tüketimi:

0,12 W

Açık durumda güç tüketimi:

0,48 W



Tüketim değerleri

Program	Seçenek	Dolum miktarı (kg)	Enerji tüketimi *** (kWh)	Su tüketimi *** (litre)	Program süresi *** (h)
Pamuklular 20 °C*		8,0	0,30	78	3
Pamuklular 40 °C*		8,0	1,06	78	3
Pamuklular 60 °C		8,0	1,08	78	3
Pamuklular 90 °C		8,0	2,20	88	3
Sentetikler 40 °C*		4,0	0,76	65	2
Mix 40 °C		4,0	0,62	46	1 ¼
Hassas/İpek 30 °C		2,0	0,16	36	¾
Yünlüler 30 °C		2,0	0,20	40	¾
Kurutma		5,0	2,82	24	3 ¼
Hassas kurutma		2,5	1,49	25	2
Pamuklular 60 °C **	Eco Perfect	8,0	0,83	71	7
Pamuklular 60 °C + Kurutma **	Eco Perfect	8,0 / 5,0+3,0	5,44	118	13 ½

* EN60456 numaralı Avrupa standartının o gün geçerli olan versiyonuna göre yapılan testler için program ayarı. Kıyaslama testleri için bilgi: Test programlarının test edilmesi için bildirilen çamaşır miktarını azami ayarlanabilen sıkma devir sayısı ile yıkayınız.

** EN50229 uyarınca AB enerji etiketlemesi için yıkama performansı testleri, sabit bir dolum miktarıyla ve **Pamuklular 60 °C + Eco Perfect** ile yürütülür.

** AB Etiketli Enerji-Kurutma Performans Testleri, EN50229'a göre yürütülür. Yıkama için maksimum yük 2 kurutma periyodunda, **Kurutma + (Dolap Kuruluşunda)** opsiyonuyla yürütülür. 3 kg için olan ikinci kurutma döngüsünde dolum miktarı 3 yatak çarşafı, 2 yastık kılıfı ve el havlularından oluşur. Dolu miktarının gerisi 5 kg'lık ilk yıkama miktarına dahildir.

*** Değerler, su basıncına, su sertlik derecesine, su giriş sıcaklığına, çevre sıcaklığına, çamaşırların tipine, miktarına ve kirlilik derecesine, kullanılan deterjana, şebeke gerilimindeki oynamalara ve seçilmiş olan ek fonksiyonlara bağlı olarak, bildirilen değerlerden farklı olabilir.

Kurulması ve elektriğe bağlanması

Standart ekipman

Bilgi: Makinede nakliye hasarı olup olmadığını kontrol ediniz. Hasarlı makineyi kesinlikle çalıştırmayınız. Şikayet veya itiraz söz konusu olduğunda, lütfen cihazı satın aldığınız yetkili satıcınıza veya yetkili servisimize başvurunuz. → Sayfa 35

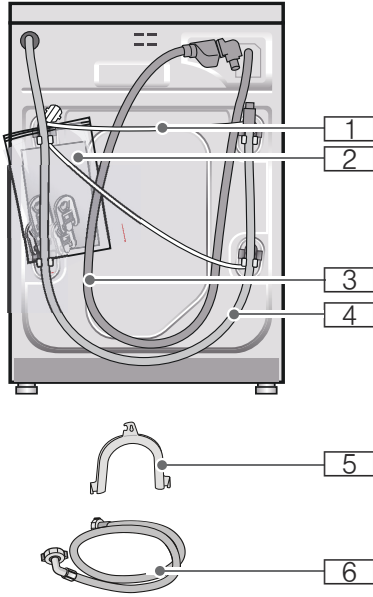

1 Şebeke hattı

2 Torba:

- Kullanım ve kurulum kılavuzu
- Müşteri hizmet noktaları dizini*
- Garanti*
- Taşıma güvenlik donanımları çıkartıldıktan sonra delikler için kapaklar

3 Aquastop modeli için su giriş hortumu

4 Su çıkış hortumu

- 5 Su çıkış hortumunun sabitlenmesi için manifold*
 - 6 Standart/Aqua-Secure modellerinde su giriş hortumu
- * modele bağlı olarak

Ek olarak su çıkış hortumunun bir sifona bağlanması durumunda bir hortum kelepçesi \varnothing 24 - 40 mm (yetkili satıcı) gereklidir.

Gerekli aletler

- Düzgün kurmak için su terazisi → Sayfa 42
- Cıvata anahtarı:
 - Taşıma güvenliği donanımının çözülmesi için anahtar genişliği 13 ve → Sayfa 43
 - cihaz ayaklarını düzgünce ayarlamak için anahtar ağız genişliği 17 → Sayfa 42

Güvenlik bilgileri

Uyarı

Yaralanma tehlikeleri!

- Kurutmalı çamaşır makinesi çok ağırdır. Kurutmalı çamaşır makinesini kaldırırken/taşırken çok dikkatli olunuz.
- Kurutmalı çamaşır makinesi dışa taşan parçalardan (örn. çamaşır kurutma kapağı) tutularak kaldırılınca, söz konusu parçalar kırılabilir ve bu da yaralanmalara sebep olabilir. Kurutmalı çamaşır makinesini dışarı taşımaya parçalardan kaldırılmalıdır.
- Hortum ve elektrik hatlarının gerektiği gibi yerleştirilmemesi halinde, takılıp düşme ve yaralanma tehlikesi söz konusu olur. Hortumları ve hatları, takılıp düşme tehlikesi olmayacak şekilde yerleştiriniz.

Dikkat!

Cihaz hasarı

Donmuş hortumlar yırtılabilir/patlayabilir. Kurutmalı çamaşır makinesini donma tehlikesi olan yerlere ve/veya açık alanlara kurmayınız.

Dikkat!

Su hasarı

Su giriş ve su tahliye hortumu bağlantı yerleri yüksek su basıncı altında bulunur. Su kaçağı veya su hasarı olmasını önlemek için, bu bölümdeki bilgi ve uyarılara kesinlikle dikkat ediniz!

Bilgiler

- Burada sıralanan bilgilere ek olarak, su ve elektrik beslemesinden sorumlu işletmelerin özel yönetmelikleri geçerli olabilir.
- Emin olmadığınız durumlarda uzman bir elemanın bağlamasını sağlayınız.

Yerleştirme yüzeyi

Bilgi: Kurutmalı çamaşır makinesi "yürümemesi" için sağlam biçimde durmalıdır.

- Kurma yüzeyi sağlam ve düz olmalıdır.
- Yumuşak zeminler/zemin kaplamaları uygun değildir.

Bir taban veya ahşap kaplı zemin üzerine kurulması

⚠ Uyarı

Cihaz hasarı!

Çamaşır yıkama kurutma makinesi sıkma işlemi esnasında yerinden hareket edebilir ve tabandan devrilebilir/düşebilir.

Çamaşır yıkama kurutma makinesinin ayaklarını kesinlikle tutturma düzenekleri ile sabitleyiniz.

Tutucu parçalar: Sipariş no. WMZ 2200, WX 975600, CZ 110600, Z 7080X0.

Bilgi: Ahşap kaplı zeminlerde:

- Çamaşır yıkama kurutma makinesini mümkün olduğunca bir köşeye yerleştiriniz.
- Suya karşı dayanıklı ahşap plakayı (aşg. 30 mm kalın) zemine vidalayınız.

Cihazın mutfak ünitesinin altına/içine monte edilmesi

⚠ Uyarı Ölüm tehlikesi!

Elektrik gerilimi ileten parçalar ile temas halinde elektrik çarpması tehlikesi söz konusudur.

Cihaz kapak plakasını çıkartmayınız.

Bilgiler

- Kurma boşluğu 60 cm geniş olmalıdır.
- Kurutmalı çamaşır makinesini sadece aralıksız, yan dolaplara sabit bağlanmış bir çalışma tezgahı altına kurunuz.

Taşıma emniyetlerinin çıkarılması

Dikkat! Cihazda hasar

- Makine, taşıma için taşıma emniyetleri ile emniyete alınır. Çıkarılmayan taşıma emniyetleri çalışma sırasında makineye, örn. tambura zarar verebilir. İlk kullanımdan önce 4 taşıma emniyetinin tümünü tamamen çıkarınız. Emniyetleri muhafaza ediniz.
- Daha sonraki taşımalarda taşıma hasarı oluşmasını önlemek için, taşımadan önce emniyetleri mutlaka tekrar takınız.

Bilgi: Cıvataları ve kovanları saklayınız.

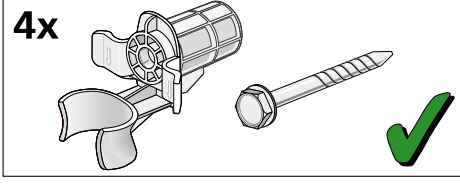

1. Hortumları tuturma düzeneklerinden çıkarınız.

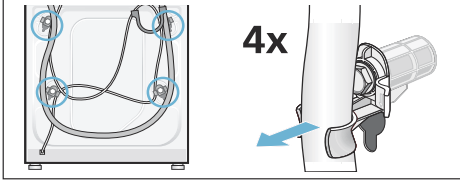

2. 4 taşıma güvenlik donanımı cıvatasının herbirini çözünüz ve çıkarınız. Kovanları çıkarınız. Bu sırada şebeke hattını tuturma düzeneklerinden çıkarınız.

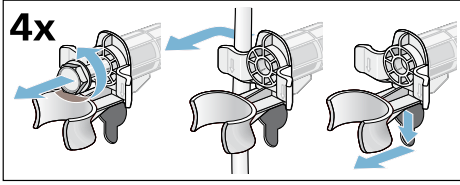

3. Kapakları yerlerine takınız. Kapakları takınız ve üstte kilitleme kancalarına basarak sıkıca kilitleyiniz.

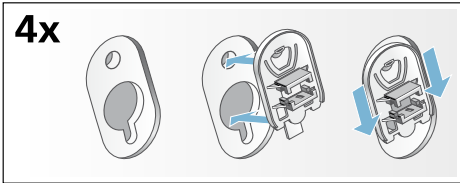

Hortum ve hat uzunlukları

Sol tarafta bağlantı

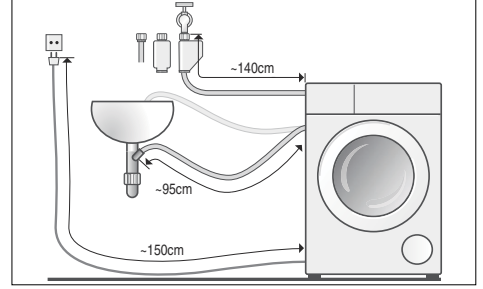

veya

Sağ taraftan bağlantı

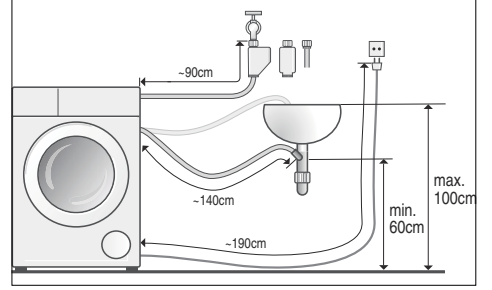

Bilgi: Hortum tutucunun kullanılması halinde hortum uzunluğunu mümkün olduğunca kısaltın!

Yetkili satıcıdan / müşteri hizmetlerinden temin edilebilir:

- aquaStop ya da soğuk su giriş (besleme) hortumu için uzatma parçası (yakl. 2,50 m). Sipariş no.: WMZ 2380, WZ 10130, CZ 11350, Z 7070X0.
- Standart model için daha uzun giriş hortumu (yakl. 2,20 m).

Su girişi

⚠ Uyarı Ölüm tehlikesi!

Elektrik gerilimi ileten parçalar ile temas halinde elektrik çarpması tehlikesi söz konusudur.
Aqua-stop emniyet ventilini suya daldırmayınız (elektrikli bir ventil içerir).

Bilgiler

- Uyarı: Kurutmalı çamaşır makinesini sadece soğuk şebeke suyu ile işletiniz.
- Makineyi basınçsız sıcak su kazanının karışık musluk bataryasına bağlamayınız.
- Kullanılmış giriş hortumu kullanmayınız. Sadece birlikte teslim edilen veya yetkili satıcılar üzerinden alınmış giriş (besleme) hortumu kullanınız.
- Su giriş hortumunu kıvrımayınız veya ezmeyiniz.
- Su giriş hortumunda değişiklik (kısaltmayınız, kesmeyiniz) yapmayınız (aksi halde sağlık riski artar).
- Vida dişli bağlantıları yalnızca elle sıkınız. Vida dişli bağlantılar bir alet (pense) ile çok fazla sıkılırsa, vida dişleri zarar görebilir.

Su şebekesindeki optimum su basıncı en az 100 kPa (1 bar)

maksimum 1000 kPa (10 bar)

Su musluğu açık olduğunda, asgari 8 l/ dk. su akmalıdır.

Su basıncı daha yüksek olursa, makine bağlantısının önüne bir basınç düşürme valfi takılmalıdır.

Bağlantı

Su giriş hortumunu su musluğuna (26,4 mm = 3/4") ve cihaza bağlayınız (Aqua-Stop modellerinde gerekmez, sabit biçimde monte edilmiştir) :

■ Model: **Standart**

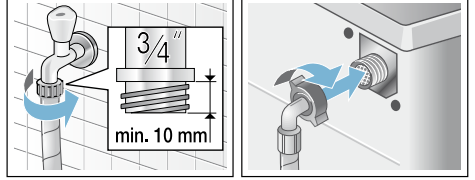

■ Model: **Aqua-Secure**

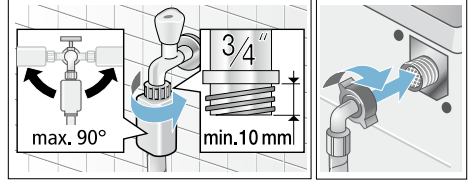

■ Model: **Aquastop**

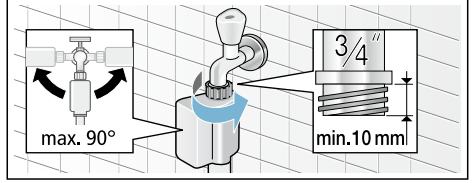

Bilgi: Su musluğunu dikkatlice açınız ve bu esnada bağlantı yerlerinin sızdırmazlığını kontrol ediniz. Civata bağlantısı musluk suyu basıncı altındadır.

Su tahliyesi

⚠ Uyarı

Yanma tehlikesi!

Yüksek sıcaklıklarda çamaşır yıkandığında, sıcak deterjanlı suya dokunulması halinde, örn. sıcak deterjanlı su bir lavabo içine pompalandığı zaman, haşlanma söz konusu olabilir.

Sıcak deterjanlı suya dokunmayınız.

Dikkat!

Su hasarı

Eğer boşaltma hortumu suyun dışarı pompalanmasında yüksek su basıncından dolayı lavabodan veya bağlantı noktasından kayıp düşerse, dışarı akan sudan dolayı su hasarları söz konusu olabilir.

Tahliye hortumunu kayıp dışarı düşmeye karşı emniyete alınız.

Dikkat!

Cihazda/tekstilde hasar

Tahliye hortumunun ucu pompalanan suya girdiğinde, su cihaza geri akabilir ve cihaza/tekstille zarar verebilir.

Aşağıdakilere dikkat ediniz:

- kilitle tapa lavabo giderini kapatmamalıdır.
- boşaltma hortumunun ucu pompalanan suya girmemelidir.
- su yeterince hızlı akmalıdır.

Bilgi: Su boşalma hortumunu kıvrımayınız veya çekip uzatmayınız.

Baęlantı

■ Bir lavabo içine boşaltma

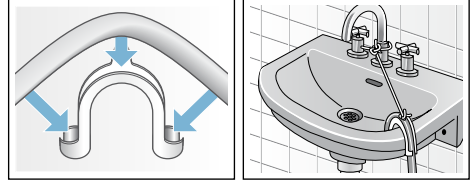

■ Bir sifon içine tahliye

Baęlantı yeri \varnothing 24 – 40 mm (yetkili satıcıda) bir hortum kelepçesi ile emniyete alınmalıdır.

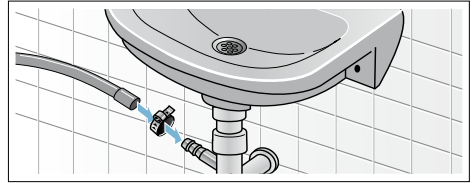

■ Lastik manşonlu bir plastik boru içine veya bir su akış kanalına boşaltma

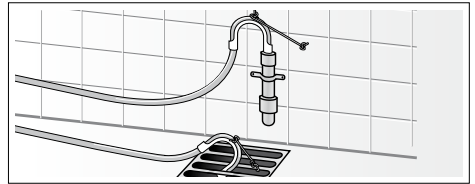

Hızalama

1. Kontra somunu bir cıvata anahtarı ile saat yönünde gevşetiniz.
2. Çamaşır yıkama kurutma makinesinin dengesini bir su terazisi ile kontrol ediniz ve gerekirse düzeltiniz. Cihaz ayağını döndürerek yükseklği değiştiriniz.
Bilgi: Cihazın dört ayağı da sağlam şekilde zemin üzerinde durmalıdır. Çamaşır yıkama kurutma makinesi sallanmamalıdır!
3. Kontra somunları gövdeye karşı iyice sıkınız. Bu esnada ayağı sabit tutunuz ve yükseklğini değiştirmeyiniz.



Bilgiler

- Dört cihaz ayağının kontra somunları sağlam şekilde cihaz gövdesine karşı çevrilip sıkıştırılmış olmalıdır!
- Düzgün hizalamama sonucunda yoğun gürültü oluşması, titreşimler veya cihazın “yürmesi” söz konusu olabilir!

Elektrik bağlantısı

Elektriksel güvenlik

Uyarı

Elektrik çarpma tehlikesi!

Elektrik gerilimi ileten parçalar ile temas halinde ölüm tehlikesi söz konusudur.

- Elektrik kablosunu, kablodan değil her zaman doğrudan fişten çekiniz, aksi takdirde hasar görebilir.
- Elektrik fişini yalnızca kuru ellerle tutunuz.
- Çalışma esnasında fişi prizden kesinlikle çıkarmayınız.
- Çamaşır yıkama kurutma makinesi sadece yönetmeliklere uygun bir şekilde kurulmuş, alternatif akıma ve toprak hattına sahip bir prize bağlanmalıdır.
- Şebeke gerilimi ve çamaşır yıkama kurutma makinesinin gerilim bilgileri (cihazın tip levhası üzerinde) aynı olmalıdır.
- Bağlantı değeri ve gerekli sigortalar, cihazın tip levhası üzerinde bildirilmiştir.

Aşağıdakilerin yapıldığından emin olunuz:

- Elektrik fişi ve priz birbirine uymalıdır.
- kablo kesiti yeterli olmalıdır.
- toprak hattı sistemi yönetmeliklere uygun kurulmuş olmalıdır.
- Elektrik kablosu (gerektiğinde) sadece uzman elektrikçi tarafından değiştirilmelidir. Yedek elektrik kablosunu yetkili servis üzerinden alabilirsiniz.
- çok prizli düzenekler/kuplajlar ve uzatma kabloları kullanılmamalıdır.
- bir hatalı akım koruma şalteri kullanılırsa, sadece bu işareti  taşıyan bir tip kullanınız. Sadece bu işaret, günümüzde geçerli yönetmeliklerin yerine getirilmesini garanti eder.
- elektrik fişi her zaman erişilebilir olmalıdır.
- Elektrik kablosu bükülmüş, ezilmiş, değiştirilmiş ve kesilmiş olmamalı veya ısı kaynakları ile temas etmemelidir.

İlk kez yıkama/kurutma işleminden önce

Kurutmalı çamaşır makinesi, fabrikadan çıkmadan önce dikkatlice kontrol edilir. Kontrol sürecinden geride kalan olası sulu artıkları boşaltmak için **Kazan temizleme** 🌀 programını çamaşır **olmadan** yürütünüz.

Bilgi:

- Kurutmalı çamaşır makinesi usulüne uygun biçimde kurulmuş ve bağlanmış olmalıdır. Kurulması ve bağlanması → Sayfa 37
- Hasarlı bir kurutmalı çamaşır makinesi asla çalıştırılmamalıdır. Müşteri hizmetlerine haber veriniz. → Sayfa 35

1. Elektrik fişini prize takınız.
2. Su musluğunu açınız.
3. Makineyi çalıştırınız.
4. Kapağı kapatınız. Çamaşır doldurmayınız.
5. **Kazan temizleme** 🌀 40°C programını seçiniz.
6. Deterjan çekmecesini açınız.
7. **II** bölmesine yakl. 1 litre su doldurunuz.
8. Çamaşır deterjanı üreticisinin verdiği bilgilere göre, hafif kirli çamaşırlar için çamaşır deterjanını **II** bölmesine doldurunuz.
Bilgi: Köpük oluşmasını önlemek için, sadece tavsiye edilen deterjan miktarının yarısını kullanınız. Yünlü veya hassas çamaşır deterjanı kullanmayınız.
9. Deterjan çekmecesini kapatınız.
10. **Başlat/Beklet** ▶⏸ tuşuna basınız.
11. Program sonunda cihazı kapatınız.

Kurutmalı çamaşır makineniz artık çalışmaya hazırdır.

Taşıma

Hazırlık çalışmaları:

1. Su musluğunu kapatınız.
2. Giriş hortumundaki su basıncını gideriniz.
Su girişindeki süzgeç tıkanmış → Sayfa 30
3. Kalan deterjanlı suyu boşaltınız.
Pis su pompası tıkanmış → Sayfa 29
4. Çamaşır yıkama kurutma makinesini elektrik şebekesinden ayırınız.
5. Hortumları demonte ediniz.

Taşıma güvenlik donanımlarının monte edilmesi:

1. Kapakları çıkarınız ve muhafaza ediniz.
Gerekirse bir tornavida kullanınız.

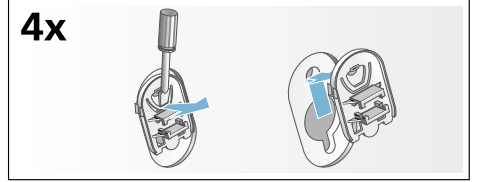

2. Tüm 4 kovanı takınız.
Şebeke hattını tutma düzenlerine sıkıştırınız. Cıvataları takınız ve sıkınız.

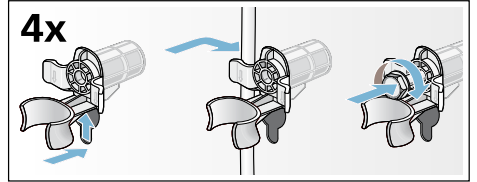

Cihazın çalıştırılmasından önce:

Bilgiler

- **Her zaman** taşıma güvenliklerini çıkarınız!
- Bir sonraki yıkama işleminde deterjanın kullanılmadan boşalma bölümüne akmasını önlemek için: 1 litre suyu **II** bölmesine dökünüz ve 🌀 **Sıkma/Boşaltma** 🌀 programını başlatınız.

BSH EV ALETLERİ SANAYİ VE TİCARET A.Ş.
Fatih Sultan Mehmet Mah. Balkan Cad. No:51
34771 Ümraniye / İstanbul



Arızalarda danışmanlık ve onarım siparişi

TR 444 6333 (Çağrı merkezini sabit hatlardan aramanın bedeli şehir içi ücretlendirme, Cep telefonlarından ise kullanılan tarifeye göre değişkenlik göstermektedir.)

Tüm ülkelere ait iletişim bilgilerini, ekteki müşteri hizmetleri dizininden bulabilirsiniz.

Robert Bosch Hausgeräte GmbH
Carl-Wery-Straße 34
81739 München, GERMANY



9001053571 (9705)