

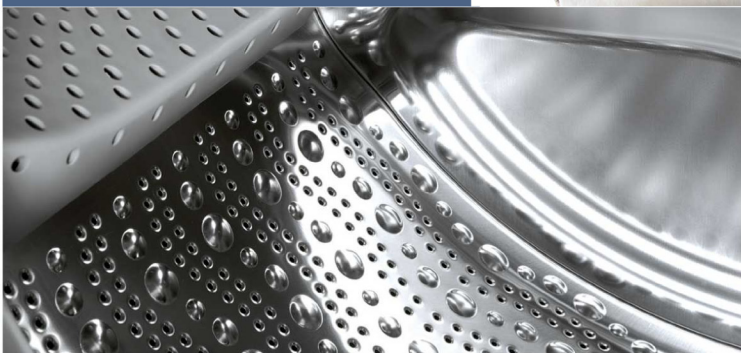

Register your new Bosch now:
www.bosch-home.com/welcome



Lave-linge séchant WVG30461FF



BOSCH

fr Notice d'utilisation et d'installation

Votre nouveau lave-linge séchant

Vous venez d'opter pour un lave-linge séchant de marque Bosch.

Prenez quelques minutes pour consulter cette documentation et découvrir les avantages de votre lave-linge séchant.

Conformément à la politique de qualité de la marque Bosch, nous soumettons chaque lave-linge séchant qui quitte notre usine à des contrôles minutieux afin de garantir son bon état et son bon fonctionnement.

Pour plus d'informations sur nos produits, nos accessoires, nos pièces de rechange et nos services, consultez notre site Internet www.bosch-home.com ou adressez-vous à nos centres de service après-vente.

Dans le cas où les notices d'installation et d'utilisation décrivent plusieurs modèles, les différences sont clairement spécifiées le cas échéant.



Ne mettez ce lave-linge séchant en service qu'après avoir lu cette Notice d'utilisation et d'installation !

Règles de présentation

⚠ Avertissement !

L'association de ce symbole et de ce mot indique une situation potentiellement dangereuse. En cas de non-observation, risques de blessures voire de mort.

Attention !

Ce mot indique une situation potentiellement dangereuse. En cas de non-observation, risques de dégâts matériels et/ou d'atteinte à l'environnement.

Remarque/astuce

Indications permettant d'utiliser l'appareil au mieux et autres informations utiles.

1. 2. 3. / a) b) c)

Les séquences d'opérations sont indiquées par des chiffres ou des lettres.

■ / -

Les listes sont matérialisées par des puces ou des tirets.

Table des matières

	Conformité d'utilisation	4
	Consignes de sécurité	5
	Sécurité électrique	5
	Risques de blessure	5
	Sécurité pour les enfants	5
	Respect de l'environnement	6
	Emballage / Appareil usagé	6
	Conseils pour économiser de l'énergie	6
	Le plus important en bref	7
	Présentation de l'appareil	8
	Lave-linge séchant	8
	Bandeau de commande	9
	Bandeau d'affichage	10
	Linge	12
	Préparation du linge pour le lavage	12
	Préparation du linge pour le séchage	13
	Utilisation de l'appareil	14
	Préparer le lave-linge séchant	14
	Sélectionner un programme/allumer l'appareil	14
	Adapter le programme de lavage	14
	Adapter le programme de séchage	15
	Chargement du linge	15
	Doser et verser le produit lessiviel et le produit d'entretien	16
	Lancer le programme	17
	Sécurité-enfants	17
	Rajouter du linge	18
	Modifier le programme	18
	Interrompre ou mettre fin au programme le programme	18
	Fin du programme	18
	Après le lavage / séchage	19
	Tableau des programmes	20
	Programmes au programmeur	20
	Tableau de séchage	23
	Amidonage	24
	Coloration/Décoloration	24
	Trempage	24
	Modification des réglages par défaut d'un programme	24
	°C Temp.	24
	Essorage	24
	Fin dans	25
	Séch.	25
	Sélection de fonctions complémentaires	26
	Speed	26
	Eco	26
	Rinçage Plus	26
	Réglage du volume du signal sonore	27
	Nettoyage et entretien	28
	Corps de la machine/bandeau de commande	28
	Tambour de lavage	28
	Détartrage	28
	Nettoyage du tiroir de produit lessiviel	28
	Pompe de vidange bouchée	28
	Flexible d'écoulement bouché au niveau du siphon	29
	Filtre bouché dans l'arrivée d'eau	30
	Défauts et remèdes	30
	Déverrouillage d'urgence, par exemple en cas de coupure de courant	30
	Indications dans le bandeau d'affichage	31
	Défauts et remèdes	31

	Service après-vente	34
	Données techniques.	34
	Valeurs de consommation	35
	Installation et branchement.	36
	Étendue des fournitures.	36
	Consignes de sécurité.	36
	Surface d'installation	37
	Installation sur un socle ou un plancher à poutres de bois	37
	Installation de l'appareil sous un plan de travail / dans une cuisine intégrée	37
	Enlever les cales de transport	37
	Longueurs de flexibles, conduites et lignes.	38
	Arrivée de l'eau	39
	Évacuation de l'eau	40
	Nivellement	41
	Raccordement électrique.	41
	Avant le premier lavage / séchage.	42
	Transport	42

Conformité d'utilisation

- Destiné exclusivement à un usage domestique dans un foyer privé, et à l'environnement domestique.
- Le lave-linge séchant est destiné au lavage de textiles lavables en machine et de laine lavable à la main ainsi qu'au séchage de certains types de textiles conformément aux étiquettes d'entretien.
- L'appareil est conçu pour fonctionner avec de l'eau de ville froide et des produits lessiviels et d'entretien courants dans le commerce, qui peuvent être utilisés dans des lave-linge séchants.
- Respectez toujours les instructions du fabricant lors du dosage de tous les produits lessiviels, accessoires de nettoyage, produits de nettoyage et détergents.
- Le lave-linge séchant peut être utilisé par des personnes présentant des capacités physiques, sensorielles ou mentales réduites, par des personnes qui ne possèdent pas d'expérience suffisante ou de connaissances et des enfants à partir de l'âge de 8 ans, s'ils sont **surveillés** ou **ont été initiés** par une personne responsable. Les enfants ne peuvent effectuer aucune opération de nettoyage ou de maintenance sans surveillance.
- Tenez éloignés les enfants de moins de 3 ans du lave-linge séchant.
- Tenir les animaux domestiques à l'écart du lave-linge séchant.
- N'installez et n'utilisez le lave-linge séchant que dans un local comportant un avaloir à l'égout.

Avant de mettre l'appareil en service :
Veuillez lire la notice d'utilisation et les Instructions d'installation, ainsi que toutes les informations jointes au lave-linge, et respectez toutes les instructions qu'elles contiennent.

Conservez ces documents pour toute utilisation ultérieure.

Consignes de sécurité

Sécurité électrique

Mise en garde **Danger de mort !**

Danger de mort si vous touchez des pièces sous tension.

- Lorsque vous débranchez la fiche du secteur, tirez toujours sur la fiche et non sur le câble, sinon vous pourriez endommager le câble.
- Ne touchez et ne tenez jamais la fiche principale avec des mains mouillées.

Risques de blessure

Mise en garde **Risque de blessure !**

- Un soulèvement du lave-linge séchant par des pièces saillantes (par ex. porte de chargement) peut entraîner le bris de pièces et causer des blessures. Ne soulevez pas le lave-linge séchant par ses pièces saillantes.
- Si vous montez sur le lave-linge séchant, la plan de travail risque de casser, ce qui risque de causer des blessures. Ne montez pas sur le lave-linge séchant.
- Si vous vous appuyez sur la porte ouverte, le lave-linge risque de basculer et causer des blessures. Ne vous appuyez pas sur la porte ouverte du lave-linge séchant.
- Si vous introduisez les doigts dans le tambour en rotation, vous risquez de vous blesser les mains. N'introduisez pas les doigts dans le tambour en rotation. Attendez que le tambour soit arrêté.

Mise en garde **Risque de brûlure !**

- Vous risquez de vous ébouillanter pendant le lavage à haute température, en cas de contact avec le bain lessive (par ex. lors du pompage du bain lessive bouillant dans un lavabo). N'entrez pas en contact avec du bain lessive bouillant.
- Le lave-linge séchant et le linge risquent d'être très chaud lorsqu'une fonction séchage a été interrompue. Sélectionner **Séchage** ou **Séchage délicat** et régler la fonction séchage sur 15 min, afin que le linge puisse refroidir; ensuite, sortir le linge.

Sécurité pour les enfants

Mise en garde **Danger de mort !**

Les enfants risquent en jouant au lave-linge séchant de se retrouver en danger de mort ou de se blesser.

- Ne laissez pas les enfants jouer sans surveillance près du lave-linge séchant !
- Ne permettez pas aux enfants de jouer avec le lave-linge séchant !

Mise en garde **Danger de mort !**

Les enfants risquent de s'enfermer dans les appareils et de se retrouver en danger de mort. Lorsque l'appareil ne sert plus :

- débranchez la fiche mâle de la prise de courant.
- coupez le cordon d'alimentation et jetez-le avec la fiche mâle.
- détruisez le dispositif de verrouillage au hublot du lave-linge séchant.

⚠ Mise en garde
Risque d'asphyxie !

Les enfants risquent en jouant de s'enrouler dans des emballages / feuilles ou de s'enfiler des pièces d'emballage sur la tête, et d'étouffer dans les deux cas.

Tenez les emballages, films et pièces d'emballage hors de portée des enfants.

⚠ Mise en garde
Risque d'empoisonnement !

Si des lessives et produits d'entretien ont été ingérés, ils risquent de provoquer un empoisonnement ou encore des irritations oculaires / cutanées en cas d'entrée en contact.

Rangez les produits lessiviels et produits d'entretien hors de portée des enfants.

⚠ Mise en garde
Irritations oculaires/cutanées !

Les lessives et produits d'entretien peuvent conduire à des irritations oculaires/cutanées en cas d'entrée en contact.

Rangez les produits lessiviels et produits d'entretien hors de portée des enfants.

⚠ Mise en garde
Risque de blessure !

Pendant le lavage à haute température, le verre du hublot devient très chaud.

Empêchez les enfants de toucher le hublot très chaud.

 **Respect de l'environnement**

Emballage / Appareil usagé



Éliminez l'emballage en respectant l'environnement.



Cet appareil est marqué selon la directive européenne 2012/19/UE relative aux appareils électriques et électroniques usagés (waste electrical and electronic equipment - WEEE). La directive définit le cadre pour une reprise et une récupération des appareils usagés applicables dans les pays de la CE.

Conseils pour économiser de l'énergie

- Utilisez la quantité maximale de linge permise par le programme respectif. Vue d'ensemble des programmes → Page 20
- Lavez le linge normalement sale sans pré-lavage.
- **Mode économie d'énergie** : le bandeau d'affichage s'éteint au bout de quelques minutes, la touche  **Départ/Rajout** clignote. Appuyer sur n'importe quelle touche pour activer l'éclairage. Le mode d'économie d'énergie n'est pas activé lorsqu'un programme tourne.
- Les températures de programme indiquées s'orientent sur la température mentionnée sur l'étiquette d'entretien que comporte chaque article textile. Pour des raisons d'économie d'énergie, tout en assurant un résultat de lavage optimal, la température de lavage réelle peut différer de la température de programme indiquée.
- Si le linge doit être séché ensuite dans l'appareil, sélectionnez la vitesse d'essorage maximale. Plus grande aura été l'extraction d'eau du linge, plus le temps de séchage sera court et plus importantes seront les économies d'énergie. Ne faites pas sécher du linge mouillé.

Le plus important en bref

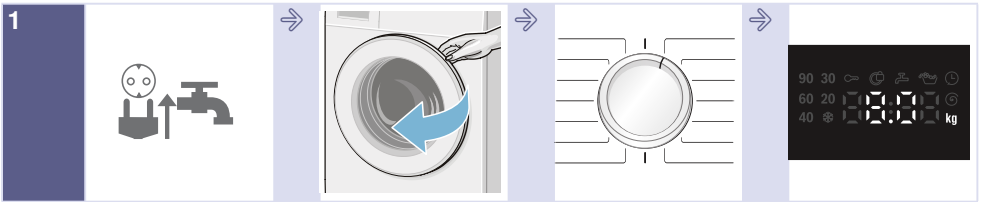

Brancher la fiche dans la prise de courant. Ouvrir le robinet d'eau.

Ouvrir le hublot du lave-linge séchant.

Sélectionner le programme de lavage/séchage.

Charge max. dans le bandeau d'affichage.



Modifier éventuellement les préréglages du programme sélectionné et/ou sélectionner des fonctions additionnelles.

Trier le linge.

Introduire le linge.

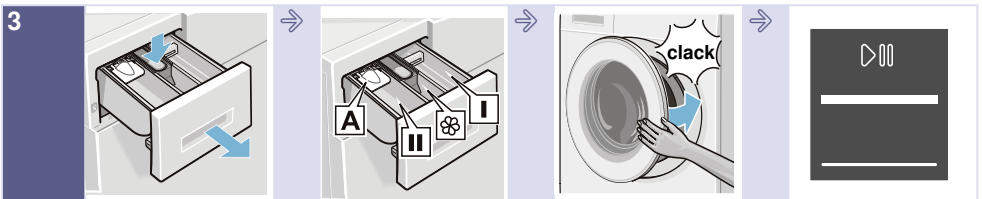

Ouvrez le tiroir à produit lessiviel.

Dosez la lessive conformément à la recommandation de dosage.
→ Page 16

Fermez le hublot du lave-linge séchant.

Appuyez sur **▶||| Départ/Rajout de linge.**

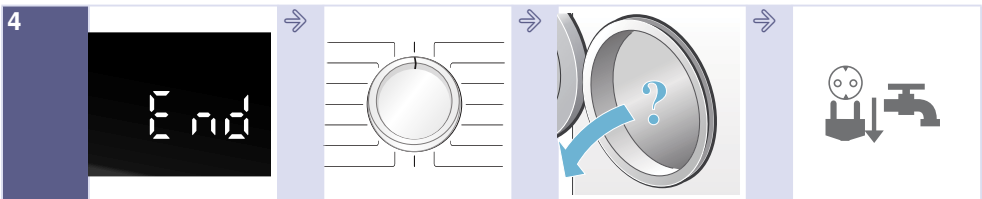

Fin du programme.

Régler le programmeur sur **Arrêt.**

Ouvrir le hublot du lave-linge séchant et retirer le linge.

Fermer le robinet d'eau et débrancher la fiche de la prise de courant.

Présentation de l'appareil

Lave-linge séchant

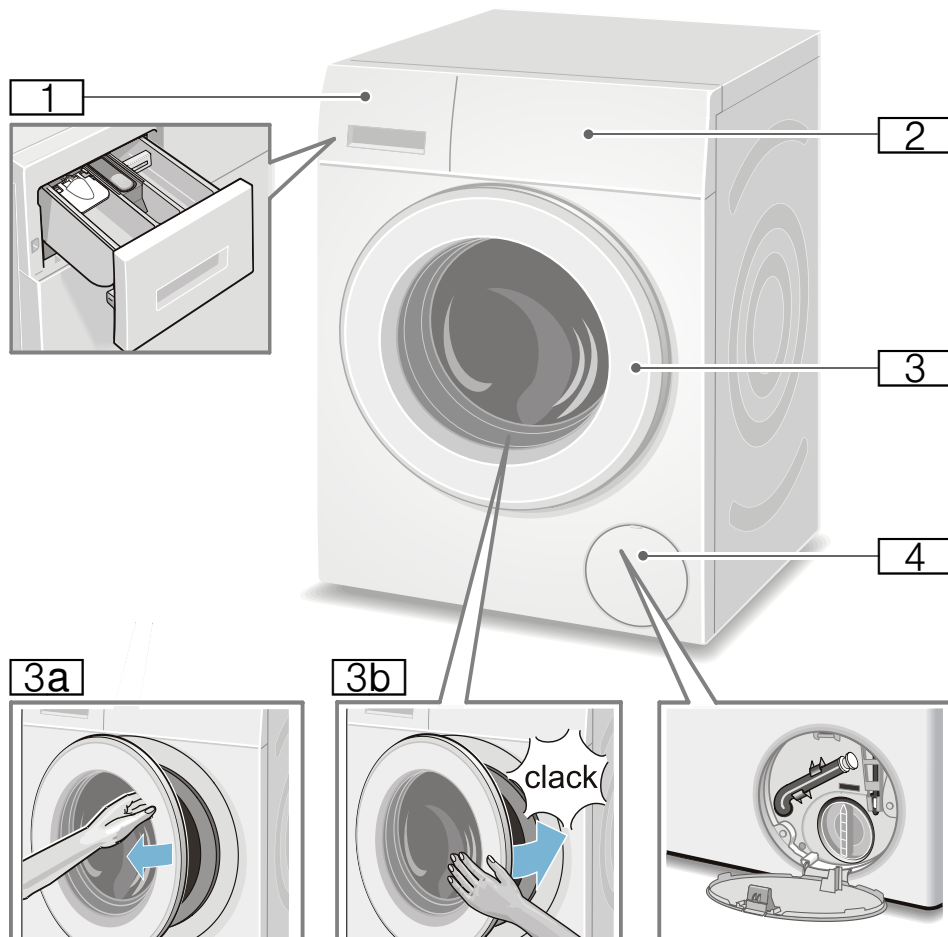

- 1** Bac à produits
- 2** Zone de commande / bandeau d'affichage
- 3** Hublot avec poignée

- 3a** Ouvrir le hublot
- 3b** Fermer le hublot
- 4** Trappe de service

Bandeau de commande

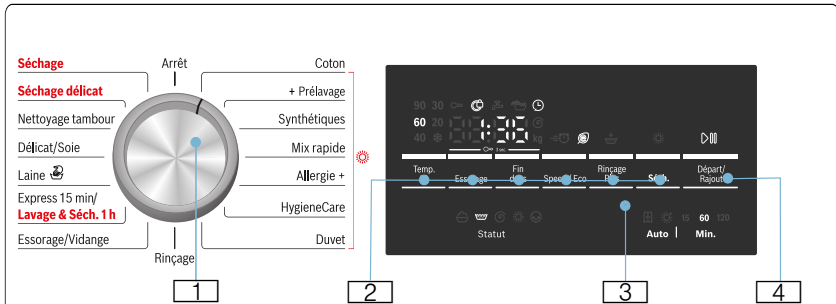







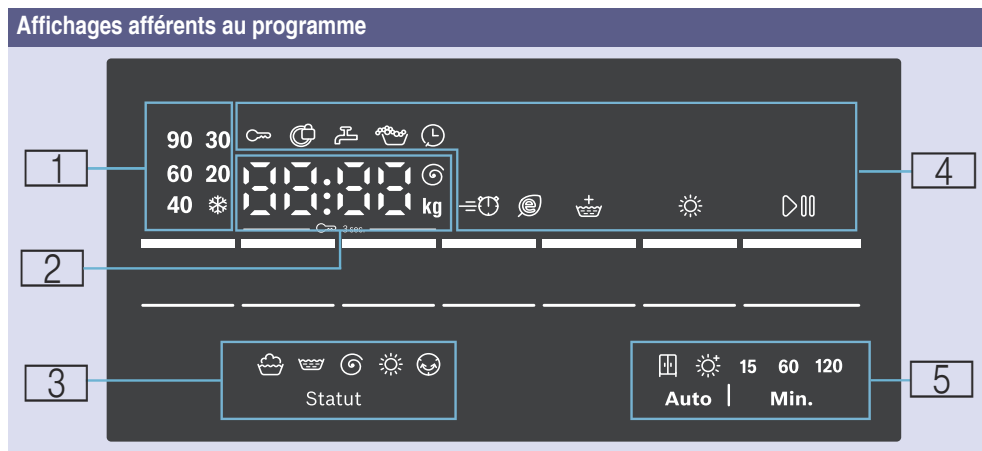













Modifier les préréglages du programme sélectionné et sélectionner des fonctions additionnelles :

- 1 Sélectionner un programme. Le programmateur peut tourner dans les deux sens. Pour éteindre le lave-linge séchant, réglez le programmateur sur **Arrêt**.
- 2 Pour modifier les réglages standard, appuyer sur les touches **°C Temp.**, **Essorage**, **Fin** dans et **Séch.** → Page 24
Appuyer sur les touches **Speed/Eco** et **Rinçage Plus** pour obtenir des fonctions additionnelles. → Page 26
- 3 Bandeau d'affichage pour remarques.
- 4 Démarrez le programme. Appuyer sur la touche **▶▶▶ Départ/Rajout** pour lancer le programme, l'interrompre (par ex. pour rajouter du linge) ou pour l'arrêter.
→ Page 18

Bandeau d'affichage



1	Température pour le programme de lavage	✱ (froid) – 90 °C	Température en °C
2	Informations relatives au programme	1:50*	Durée du programme après la sélection du programme en h:min (heures:minutes).
		1 – 24 h	Fin dans en h (h=heure)
		8,0 kg*	Charge max. pour le programme choisi
		0 – 1500 Ⓞ*	Vitesse d'essorage en tours par minute. Si la vitesse d'essorage 0 est sélectionnée, tous les processus d'essorage sont annulés et l'eau est évacuée après le dernier cycle de rinçage.
	Stade actuel du programme:	End (Fin)	Fin du programme
		0:00	Le processus de repassage facile est en cours → <i>Page 18</i>
		-----	Fin du programme avec réglage de la vitesse d'essorage -----
	Autres informations:	E: - -*	Affichage d'erreurs
		0*	Réglage du volume du signal sonore → <i>Page 27</i>

3 Symboles de la progression du programme		Lavage
		Rinçage
		Vidange / Essorage
		Séchage
		Repassage facile
4 Remarques afférents au programme et symboles de fonction supplémentaires	 allumé	Allumé, si la sécurité-enfants a été activée → <i>Page 17</i>
	 clignote	La sécurité-enfants est activée, le programmeur a été dérégulé ou les touches ont été actionnées.
	 allumé	Lorsque la porte est verrouillée
	 clignote	Si l'on appuie sur la touche  Départ/Rajout pour démarrer le programme lorsque la porte n'est pas correctement fermée.
	 allumé	Pression de l'eau trop faible. Ceci rallonge la durée du programme.
	 clignote	Le robinet d'eau n'est pas ouvert ou l'eau n'est pas sous pression.
		Allumé, en cas de détection d'un excès de mousse, un cycle de rinçage supplémentaire est enclenché.
		Allumé, si Fin dans a été sélectionné
Speed		Allumé lorsque la fonction additionnelle souhaitée a été sélectionnée, voir détails → <i>Page 26</i>
Eco		
Rinçage Plus		
Séch.		Activé lorsque la fonction de séchage est activée
Départ/Rajout		Allumé lorsque l'appareil est en service ; clignote lorsque l'appareil est prêt ou est à l'arrêt.
5 Mode de séchage et temps de séchage pouvant être sélectionné		Prêt à ranger (automatique)
		Extra sec (automatique)
	15	refroidissement de la machine 15 minutes
	60, 120	séchage à temps limité 60/120

* selon les programmes/fonctions additionnelles sélectionnés









Linge

Préparation du linge pour le lavage

Tri du linge suivant :

Triez le linge selon les consignes d'entretien et indications du fabricant figurant sur les étiquettes d'entretien par :

- Type de tissu / de fibre
- Couleur
 - Remarque :** Le linge peut déteindre ou ne sera pas correctement propre. Lavez séparément le linge blanc et de couleur.
 - Lavez séparément le linge de couleur neuf.
- Degré de salissure
 - **peu sale**
Ne pas prélever; sélectionnez éventuellement la fonction additionnelle **Speed**.
 - **normalement sale**
Sélectionnez un programme avec prélavage . Soumettez le cas échéant les taches à un traitement préalable.
 - **très sale**
Introduisez moins de linge. Sélectionnez un programme avec prélavage. Soumettez le cas échéant les taches à un traitement préalable.
 - **Taches:** enlevez / prétraitez les taches tant qu'elles sont encore fraîches. Tamponnez-les d'abord avec de l'eau savonneuse, ne frottez pas. Lavez ensuite le linge avec le programme approprié. Les taches rebelles/incrustées peuvent nécessiter plusieurs lavages avant de disparaître complètement.

- Symboles sur les étiquettes d'entretien
 - Remarque :** Les chiffres figurant dans les symboles indiquent la température maximale de lavage à employer.
 -  convient pour un lavage normal ;
par ex. programme Coton
 -  nécessite un lavage ménageant ;
par ex. programme Synthétiques
 -  nécessite un lavage particulièrement ménageant;
par ex. programme Délicat/ Soie
 -  lavable à la main ; par ex. programme  laine
 -  Ne pas laver le linge en machine.

Épargner le linge et le lave-linge séchant :

Attention !

Domages sur l'appareil/sur les textiles

Des corps étrangers (par ex. des pièces de monnaie, trombones, épingles, pointes) risquent d'endommager le linge ou des composants du lave-linge séchant.

Pour cette raison, respectez les consignes suivantes lors de la préparation de votre linge :

- Lors du dosage de tous les produits lessiviels, produits d'aide au lavage, produit d'entretien et détergents, respectez impérativement les consignes de leurs fabricants.
- Ne dépassez pas la charge maximale indiquée. Un surremplissage altère le résultat de lavage.

- Évitez tout contact entre les surfaces du lave-linge séchant et les produits de nettoyage et de traitement préalable du linge (détachant, aérosol de pré lavage, etc.). Le cas échéant, essuyez immédiatement, avec un chiffon humide, les résidus de brouillard de pulvérisation et d'autres résidus/gouttes.
- Videz toutes les poches. Enlevez les corps étrangers.

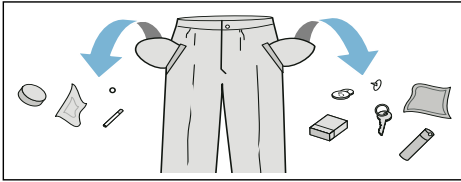

- Faites attention aux pièces métalliques (trombones, etc.) et retirez-les.
- Il faudrait retrousser les pantalons, les tricotés et textiles fragiles, par ex. le linge tricoté, les t-shirts ou pulls molletonnés avant de les laver.
- Vérifiez bien si les soutiens-gorges à baleines sont lavables en machine.
- Lavez les textiles délicats dans un filet (bas, voilages, soutien-gorge à baleines).
- Fermez les fermetures Éclair, boutonnez les housses.
- À l'aide d'une brosse, enlevez le sable éventuellement présent dans les poches et dans les revers.
- Enlevez les petites roulettes des rideaux ou placez-les dans un filet.

Préparation du linge pour le séchage

Remarque : Pour garantir un résultat de séchage uniforme, triez le linge selon :

- Le type de tissu
- Le programme de séchage
- Les symboles d'entretien indiqués sur les étiquettes d'entretien.

Séchez uniquement le linge adapté au sèche-linge ou présentant les symboles d'entretien suivants :

- ☐ = séchez à température normale (**Séchage**)
- ☐ = séchez à basse température (**Séchage délicat**)

Les textiles suivants ne doivent pas être séchés au sèche-linge :

- ☒ = symbole « sèche-linge interdit »
- Laine ou textiles contenant de la laine.
- Textiles délicats (soie, rideaux synthétiques).
- Textiles contenant du caoutchouc mousse ou des matériaux similaires.
- Textiles traités avec des liquides inflammables, par ex. avec du détachant, de l'éther, du diluant. Risque d'explosion !
- Textiles contenant de la laque ou des substances similaires.

Remarques

- Avant le séchage, les textiles lavés à la main doivent être essorés à la vitesse d'essorage appropriée.
- Avant le séchage, essorez à la vitesse maximale. Une vitesse d'essorage supérieure à 1000 t/min est recommandée pour le coton (supérieure à 800 t/min pour les textiles délicats).
- Ne repassez pas le linge immédiatement après le séchage. Il est recommandé de rouler le linge pour répartir uniformément l'humidité résiduelle.
- Pour garantir de bonnes performances de séchage, les quilts, tissus en éponge et autres textiles de grande dimension doivent être séchés séparément. Ne séchez jamais plus de cinq (ou plus de 4 kg de) serviettes éponges à la fois.
- Ne dépassez pas la charge maximale.

Utilisation de l'appareil

Préparer le lave-linge séchant

Ce lave-linge séchant a été testé avant la livraison. Pour éliminer l'eau résiduelle provenant des tests, exécuter le premier cycle de lavage sans linge et avec le programme **Nettoyage tambour**.

Avant le premier lavage/séchage
→ Page 42

Remarque :

- N'allumez jamais un lave-linge séchant défectueux !
- Contactez le service après-vente! → Page 34

1. Brancher la fiche dans la prise de courant.
2. Ouvrir le robinet d'eau.
En raison de la technologie de condensation d'eau utilisée pour le séchage, le robinet d'eau raccordé doit rester ouvert pendant le processus de séchage pour en garantir le bon déroulement.

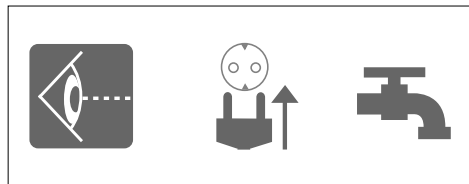

3. Ouvrir la porte.

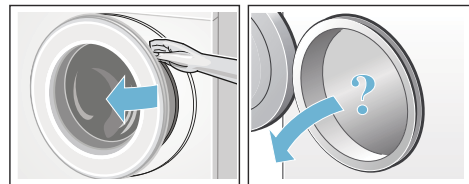

Sélectionner un programme/ allumer l'appareil

Remarque :

Si vous avez activé la sécurité-enfants, vous devez d'abord la désactiver avant de pouvoir régler un programme.

- Sélectionnez le programme souhaité à l'aide du programmeur. Le programmeur peut tourner dans les deux sens.
Le lave-linge séchant est allumé.

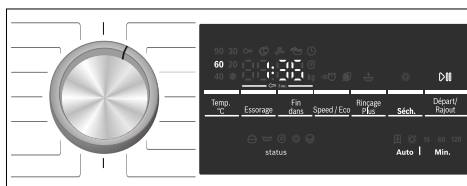

Les informations suivantes apparaissent en continu dans le bandeau d'affichage pour le programme sélectionné :

- durée du programme,
- la température préréglée,
- la charge maximale (lorsque le hublot est ouvert),

Adapter le programme de lavage

Vous pouvez utiliser les préréglages affichés ou adapter de façon optimale le programme choisi aux pièces de linge en modifiant les préréglages ou en choisissant des fonctions additionnelles. Les réglages et fonctions additionnelles pouvant être sélectionnés dépendent du programme de lavage/séchage sélectionné.

Tableau des programmes → Page 20

Remarques

- Des options peuvent être sélectionnées, désactivées ou modifiées selon la progression du programme.

- Toutes les touches sont sensibles, il suffit de les effleurer légèrement. En sélectionnant et maintenant enfoncées les touches **°C Temp.**, **Essorage**, **Fin dans**, les possibilités de réglage s'affichent automatiquement l'une après l'autre.

Modification du pré réglage d'un programme de lavage, par ex. la température de lavage :

- Appuyer sur la touche **°C Temp.** pour régler la température de lavage souhaitée.

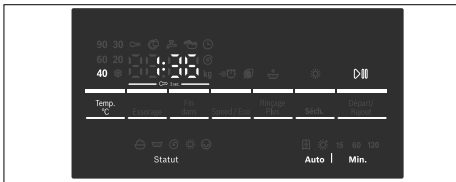

Modification des fonctions additionnelles d'un programme de lavage, par ex. sélection de Speed:

- Appuyer sur la touche **Speed/Eco** jusqu'à ce que le voyant lumineux s'allume.

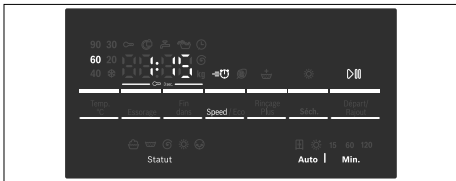

Remarque :

Après la modification des pré réglages et/ou des fonctions additionnelles, la durée du programme peut changer.

Adapter le programme de séchage

Remarque :

Si vous avez sélectionné uniquement la fonction séchage ou lavage et séchage

sans interruption, vous pouvez modifier le pré réglage de la fonction de séchage en cas de besoin.

Tableau des programmes → Page 20

Modifier les pré réglages d'une fonction séchage :

- Appuyer sur la touche **Séch.**, pour régler le mode de séchage désiré ou le temps de séchage (uniquement possible pour un programme pour le séchage individuel).

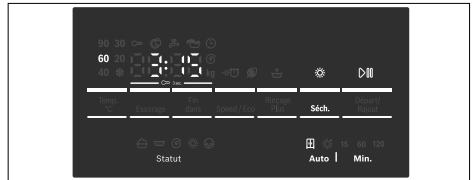

Remarque :

Après la modification des pré réglages de la fonction séchage, la durée du programme peut changer.

Chargement du linge

⚠ Mise en garde Danger de mort !

Les pièces de linge qui ont été préalablement traitées avec des détergents contenant des solvants comme par exemple des produits détachants risquent de provoquer une explosion après avoir été placées dans le lave-linge séchant.

Avant de placer les pièces de linge dans l'appareil, rincez-les d'abord à fond à la main.

Remarques

- Introduisez ensemble les petites et les grandes pièces de linge. Les pièces de linge de tailles différentes se répartiront mieux pendant l'essorage. Certaines pièces de linge peuvent engendrer un balourd.

fr Utilisation de l'appareil

- Ne dépassez pas la charge maximale de linge indiquée. Un surremplissage pénalise le résultat de lavage et favorise le froissage.
1. Dépliez les pièces de linge préalablement triées et introduisez-les dans le tambour.
 2. Veillez à ce que du linge ne reste pas coincé entre le hublot et le joint en caoutchouc.

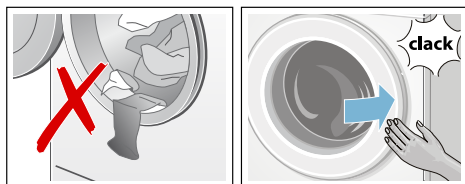

3. Fermez le hublot.

Remarque : Le voyant lumineux de la touche **Départ/Rajout de linge** clignote et les pré réglages du programme sont affichés en continu dans le bandeau d'affichage. Il est possible de modifier les pré réglages.

Doser et verser le produit lessiviel et le produit d'entretien

Attention !

Dommages à l'électroménager

Les détergents et les agents de prétraitement du linge (par ex. détachant, agents de pré lavage, etc.) peuvent endommager les surfaces du lave-linge séchant. Éloignez-les des surfaces du lave-linge séchant. À l'aide d'un chiffon mouillé, retirez immédiatement les résidus de pulvérisation et tout autre résidu ou gouttelette.

Dosage

Dosez les détergents et les produits d'entretien selon :

- la dureté de l'eau (demandez à votre compagnie des eaux),
- les spécifications du fabricant sur l'emballage,
- la quantité de lessive,
- la saleté.

Remplissage des bacs

1. Ouvrez le bac à produits.



Mise en garde

Irritation de la peau/des yeux !

Si le bac à produit est ouvert pendant que l'appareil fonctionne, du détergent/produit d'entretien peut s'écouler.

Ouvrez soigneusement le bac.

Si du détergent/produit d'entretien entre en contact avec vos yeux ou votre peau, rincez-les/la abondamment.

Si vous l'avez par accident, consultez immédiatement un médecin.

2. Versez du détergent et/ou du produit de nettoyage.

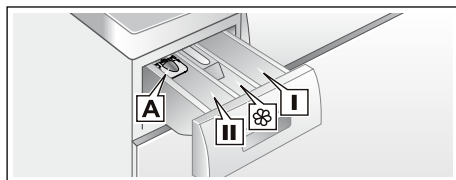

- | | |
|--------|---|
| Bac I | Détergent pour le pré lavage. |
| Bac ☼ | Assouplissant, amidon. Ne dépassez pas la charge maximale. |
| Bac II | Lessive pour le lavage principal, adoucisseur d'eau, produit blanchissant, détachant. |
| Bac A | Pour doser le détergent liquide. |

Remarques

- Respectez toujours les instructions du fabricant lorsque vous dosez tous les détergents, aides au nettoyage, produits d'entretien et agents de nettoyage.
- Diluez les produits épais avec de l'eau (assouplissant, amidon, etc.). Cela empêche les blocages.
- Faites attention en ouvrant le bac à produits lorsque l'appareil est en fonctionnement.
- Si un programme de séchage individuel est sélectionné, veuillez ne pas ajouter de détergent et/ou de produit d'entretien dans l'appareil.

Doseur* pour détergent liquide

*selon le modèle

Positionnez le doseur pour mesurer la bonne quantité de détergent liquide :

1. Ouvrez le bac à produits. Appuyez sur l'insert et retirez entièrement le bac.
2. Faites coulisser le doseur vers l'avant, pliez-le et enclenchez-le jusqu'à l'obtention d'un « clic ».
3. Réinsérez le bac.

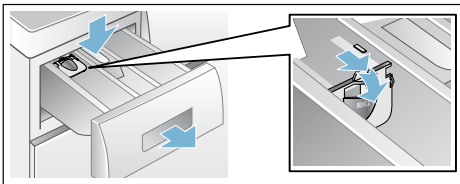

Remarque : N'utilisez pas de doseur pour les détergents en gel et pour la lessive en poudre, ni pour les programmes avec pré-lavage, ni lorsqu'un temps de fin est sélectionné.

Pour les modèles sans doseur, versez le détergent liquide dans le bac approprié et placez-le dans le tambour.

Lancer le programme

Appuyer sur la touche **Départ/Rajout**. Le témoin lumineux s'allume et le programme démarre.

Remarque : Si vous voulez assurer que le programme ne puisse pas être déréglé par mégarde, sélectionnez la sécurité-enfants.

Dans le bandeau d'affichage est indiqué "Fin dans" en cours d'exécution du programme ou bien la durée du programme et les symboles pour la progression du programme après le début du programme de lavage.

Bandeau d'affichage → Page 10

Sécurité-enfants

Vous pouvez verrouiller le lave-linge séchant pour empêcher un dérèglement des fonctions par inadvertance. Pour cela, activez la sécurité-enfants après le lancement du programme.

Activer / Désactiver : appuyer sur les touches **Essorage** et **Fin dans** pendant environ 3 secondes. Le symbole s'allume dans le bandeau d'affichage. Si le signal de touche est activé, un signal acoustique retentit.

- s'allume : la sécurité-enfants est activée.
- clignote : la sécurité-enfants est activée et le programmeur a été déréglé. Afin d'éviter que le symbole ne clignote, replacer le programmeur sur le programme de sortie. Le symbole est à nouveau allumé.

Remarque :



La sécurité-enfants peut rester activée jusqu'au prochain démarrage d'un programme, même après avoir éteint le lave-linge séchant. Vous devez alors désactiver la sécurité-enfants avant le lancement du programme et éventuellement la réactiver après le lancement de celui-ci.

Rajouter du linge

Après le démarrage du programme, il est possible si nécessaire de rajouter du linge ou d'en retirer.



Appuyer sur la touche  **Départ/Rajout**. Le lave-linge séchant vérifie s'il est possible de rajouter du linge.

Remarques

- En présence d'un niveau d'eau élevé, d'une température élevée ou si le tambour tourne, le hublot reste verrouillé pour des raisons de sécurité et il n'est pas possible de rajouter du linge. Si le bandeau d'affichage affiche ce qui suit :
 s'allume → Rajout pas possible. Pour poursuivre le programme, appuyer sur la touche  **Départ/Rajout**.
- Attendre jusqu'à ce que le symbole de blocage de hublot  s'éteigne pour pouvoir ouvrir celui-ci.
- Ne laissez pas le hublot ouvert longtemps – de l'eau sortant du linge pourrait couler.
- Pendant la phase de séchage, impossible d'activer la fonction rajout linge.



Modifier le programme

Si vous avez démarré le mauvais programme par erreur, vous pouvez le modifier comme suit :



1. Sélectionnez  **Départ/Rajout**.
2. Sélectionnez un autre programme. Le cas échéant, modifiez les réglages par défaut et/ou sélectionnez d'autres fonctions complémentaires.
3. Sélectionnez  **Départ/Rajout**. Le nouveau programme démarre à partir du début.

Interrompre ou mettre fin au programme le programme

Programmes à température élevée :

1. Appuyer sur  **Départ/Rajout**.
2. Faire refroidir le linge : sélectionnez **Rinçage**.
3. Appuyer sur  **Départ/Rajout**.

Programmes à température réduite :

1. Appuyer sur  **Départ/Rajout**.
2. Appuyez sur **Essorage/Vidange**.
3. Appuyer sur  **Départ/Rajout**.

Programmes de séchage :

1. Sélectionnez **Séchage** ou **Séchage délicat**.
2. Appuyez sur la touche **Séch.**, réglez un temps de séchage de 15 min.
3. Appuyer sur  **Départ/Rajout**.

Fin du programme

End (Fin) ou **----** (**Arrêt cuve pleine** = sans essorage final) apparaît sur le bandeau d'affichage et un signal acoustique retentit.

Réglage du volume du signal sonore
→ Page 27

Si la touche **----** (**Arrêt cuve pleine** = sans essorage final) a été sélectionnée, appuyer sur la touche  **Départ/Rajout** pour lancer l'essorage final.

Remarques

- Le programme se poursuit avec la vidange de l'eau et l'essorage du linge (il est possible de modifier préalablement la vitesse standard d'essorage).
- Si vous désirez uniquement vider l'eau, appuyer env. 1 minute après le démarrage du programme sur la touche  **Départ/Rajout** avant que ne débute le cycle d'essorage. Le programme s'interrompt et le verrouillage de hublot se débloque. Vous pouvez extraire le linge.
- Le clignotement de **Hot (chaud)** dans le bandeau d'affichage avant que ne soit terminée la fonction séchage signifie que la température dans le tambour est trop élevée. Le programme pour le refroidissement du tambour est exécuté, jusqu'à ce que la température dans le tambour soit moins élevée.
- Le processus de repassage facile débute dès que le séchage est terminé afin d'éviter que le linge ne se froisse si vous ne le retirez pas immédiatement. Le programme dure environ 30 minutes. L'affiche du temps indique **0:00** et le symbole  s'affiche dans en tant que symbole de statut. Vous pouvez appuyer sur l'une des touches ou tourner le sélecteur de programmes sur une autre position afin de terminer ce processus. Ensuite, le hublot se déverrouille et vous pouvez retirer le linge.

Après le lavage / séchage

1. Ouvrir le hublot et retirer le linge.
2. Régler le programmateur sur **Arrêt**. L'appareil est mis hors tension.
3. Fermer le robinet d'eau.



Remarques

- Ne pas oublier de pièces de linge dans le tambour. Elles risquent de rétrécir lors de la prochaine lessive ou de déteindre sur une autre pièce de linge.
- Éliminer tout corps étranger éventuel du tambour et du joint en caoutchouc - risque de rouille.

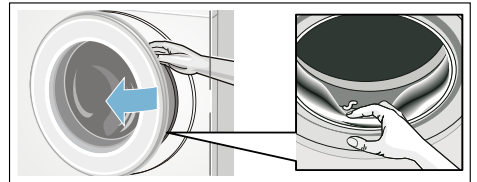

- Laisser le hublot et le tiroir à produit lessiviel ouverts afin que l'eau restante puisse s'évaporer.
- Toujours retirer le linge.
- Toujours attendre la fin du programme, sans quoi l'appareil risque d'être encore verrouillé. Ensuite mettre l'appareil sous tension et attendre son déverrouillage.
- Le mode économie d'énergie est activé lorsque le bandeau d'affichage s'éteint après la fin du programme. Pour l'activer, sélectionner une touche quelconque.

Tableau des programmes

Programmes au programmateur

Programme / type de linge	Options / remarques
<p>Nom du programme</p> <p>Explication succincte du programme et indication des textiles auxquels il convient.</p>	<p>charge maximale selon EN50229</p> <p>charge maximale pour le lavage</p> <p>charge maximale pour le séchage</p> <p>température réglable en °C</p> <p>vitesse d'essorage réglable en tr/min</p> <p>fonctions additionnelles possibles pour le lavage</p> <p>fonctions additionnelles possibles pour le séchage</p>
<p>Coton</p> <p>Programme de lavage standard pour textiles solides en coton ou en lin.</p> <p>Remarque : * charge réduite pour des fonctions additionnelles Speed.</p>	<p>max. 8 (5)* kg/5 kg</p> <p>❄ (froid) – 90 °C</p> <p>----, 400 – 1500 tr/min</p> <p>☰☺, ☉, ☼</p> <p>☒, ❄</p>
<p>+ Prélavage</p> <p>Programme gros consommateur d'énergie, pour des textiles solides, très sales, en coton ou en lin.</p> <p>Remarque : * charge réduite pour des fonctions additionnelles Speed.</p>	<p>max. 8 (5)* kg/5 kg</p> <p>❄ (froid) – 90 °C</p> <p>----, 400 – 1500 tr/min</p> <p>☰☺, ☉, ☼</p> <p>☒, ❄</p>
<p>Synthétiques</p> <p>Textiles en tissus synthétiques ou mélangés</p>	<p>max. 4.0 kg/2.5 kg</p> <p>❄ (froid) – 60 °C</p> <p>----, 0 – 1200 tr/min</p> <p>☰☺, ☉, ☼</p> <p>☒, ❄</p>
<p>Mix rapide</p> <p>Charge mixte de textiles en coton et en synthétiques.</p>	<p>max. 4.0 kg/2.5 kg</p> <p>❄ (froid) – 40 °C</p> <p>----, 0 – 1500 tr/min</p> <p>☰☺, ☉, ☼</p> <p>☒, ❄</p>

Programme / type de linge	Options / remarques
Allergie+	max. 6.5 (5)* kg/4 kg
Textiles solides en coton ou en lin.	❄ (froid) – 60 °C
Remarques	-----, 400 – 1500 tr/min
■ Convient particulièrement pour les exigences les plus élevées en matière d'hygiène ou pour les peaux particulièrement sensibles, grâce à un temps de lavage prolongé à une température prédéterminée, à un niveau d'eau plus élevé et à un cycle de rinçage plus long.	≡☹, ☹, ☹
■ * charge réduite pour des fonctions additionnelles ≡☹ Speed.	☹, ❄
HygieneCare	max. 4 kg/4 kg
Un programme innovant pour prétraiter du linge sec par de l'air chaud (jusqu'à 70°C) pour des exigences élevées en matière d'hygiène ; ensuite a lieu un lavage à basse température. Cela contribue non seulement à une bonne hygiène mais aussi à l'entretien des textiles. Convient pour la plupart des textiles non délicats.	❄ (froid) – 30 °C
Duvet	-----, 0 – 1500 tr/min
Textiles lavables en machine et contenant du duvet.	≡☹, ☹, ☹
Remarques	☹, ❄
■ Laver les grandes pièces individuellement.	max. 1.5 kg/1 kg
■ Utiliser un produit lessiviel spécial pour duvet.	❄ (froid) – 60 °C
Rinçage	-----, 0 – 1200 tr/min
Textiles lavables à la main, rinçage plus avec essorage.	≡☹, ☹, ☹
Essorage/Vidange	☹, ❄
Essorage uniquement avec vitesse réglable.	max. 5kg
Pour sélectionner le programme Vidange , régler la vitesse d'essorage sur 0 .	-
Express 15 min/Lavage & Séch. 1h	-----, 0 – 1500 tr/min
Pour de petites quantités (≤1 kg) de linge peu sale, en coton, lin, matière synthétique ou tissus mixtes. Temps de lavage env. 15 min. Si la fonction séchage a été sélectionnée, un processus de séchage d'environ 45 minutes a ensuite lieu.	☹
Laine	☹
Textiles lavables à la main et en machine, en laine ou en mélange de laine. Programme de lavage très délicat pour le linge, pour éviter son rétrécissement, avec des pauses prolongées dans le programme (les textiles trempent dans le bain lessiviel).	max. 2 kg/1 kg
Remarque :	❄ (froid) – 40 °C
■ La laine est une matière d'origine animale : par ex. angora, alpaga, lama, mouton.	-----, 0 – 1200 tr/min
■ Utiliser une lessive pour laine adaptée au lavage en machine.	☹
	max. 2 kg
	❄ (froid) – 40 °C
	-----, 0 – 800 tr/min
	-
	-

Programme / type de linge	Options / remarques
Délicat/Soie	max. 2 kg
Pour textiles délicats lavables, par ex. en soie, satin, matière synthétique ou tissu mixte	✳ (froid) – 40 °C
Remarque :	----, 0 – 800 tr/min
Utiliser un produit lessiviel pour linge délicat ou pour la soie adaptée au lavage en machine.	☺, ☺, ☺
	–
Nettoyage tambour	0 kg
Programme spécial pour l'hygiène du tambour ou l'élimination des peluches :	✳ (froid), 40, 90 °C
90°C = programme antibactérien, ne pas utiliser de produit lessiviel.	1200 tr/min
40°C = programme antibactérien, un détergent spécial tambour peut être utilisé ;	–
✳ (froid) = programme de rinçage des peluches pour éliminer celles qui se sont accumulées dans le tambour lors du séchage	–
Séchage délicat	max. 2.5 kg
Programme individuel pour le séchage délicat de vêtements à faible température.	–
- en cas de sélection de ☺, le linge est séché automatiquement pour être prêt à ranger,	–
- en cas de sélection de ✳, le linge est séché automatiquement pour être extra sec,	–
- possibilité de choisir le temps de séchage auto-défini de 15, 60 à 120 minutes	☺, ✳, Séchage (programme à temps limité)**
Remarque :	
** le temps de séchage de 15 minutes est prévu pour le refroidissement du linge et de la machine après le processus de séchage.	
Séchage	max. 5 kg
Programme de séchage normal individuel pour sécher des vêtements à une température plus élevée.	–
- en cas de sélection de ☺, le linge est séché automatiquement pour être prêt à ranger,	–
- en cas de sélection de ✳, le linge est séché automatiquement pour être extra sec,	–
- possibilité de choisir le temps de séchage auto-défini de 15, 60 à 120 minutes	☺, ✳, Séchage (programme à temps limité)**
Remarque :	
** le temps de séchage de 15 minutes est prévu pour le refroidissement du linge et de la machine après le processus de séchage.	

Tableau de séchage

Type de la charge	Fonction séchage recommandée	Charge pour le séchage (kg)	Temps de séchage estimé, en min	
			Prêt à ranger [⊞]	Extra sec [✱]
Coton/Linge de couleur (Textiles grand teint en coton ou en lin, tels que lingerie, t-shirts, pulls, torchons de vaisselle, serviettes éponge, draps de lit, nappes, vêtements de travail, serviettes de bain)	Séchage	0,5 - 2,0	40 - 90	60 - 100
		2,0 - 3,5	90 - 160	100 - 180
		3,5 - 5,0	160 - 220	180 - 225
Synthétiques (Textiles en synthétiques ou en tissus mixtes tels que chemises, vêtements de sport)	Séchage délicat	0,5 - 1,5	35 - 75	40 - 120
		1,5 - 2,5	75 - 120	120 - 190
	Fonction séchage	Charge pour le séchage (kg)	Temps de séchage réglable (min)	
	Séchage (programme à temps limité)	~1,0	60	
		~2,5	120	
<p>i Les temps sont approximatifs et se réfèrent à une charge normale de linge, au programme d'essorage standard et à la température ambiante.</p> <p>i Le temps de séchage maximal sélectionnable est de 120 minutes. Si le poids du linge dépasse 2,5 kg, sélectionner le séchage automatique. Nous recommandons cette fonction pour obtenir de bons résultats de séchage et économiser de l'énergie. La fonction séchage de 15 minutes sert au refroidissement du linge.</p> <p>i Pour obtenir un résultat de séchage homogène, séparer les textiles épais des plus légers. Séparer par exemple les serviettes éponge des chemises.</p> <p>i Extra sec [✱] est recommandé pour des serviettes éponge et autres textiles grands et épais.</p> <p>i Réduire la charge maximale pour serviettes éponge à 4 kg, afin d'obtenir un résultat de séchage en profondeur.</p> <p>i La laine ne peut pas être séchée dans le lave-linge séchant.</p> <p>i Pour réduire le froissement du linge après le séchage, charger moins de linge.</p>				

Amidonnage

Remarque : Le linge ne doit pas avoir été traité avec un adoucissant.

L'amidonnage est possible avec de l'amidon liquide dans tous les programmes de lavage. Versez la quantité d'amidon selon les indications du fabricant dans le compartiment ☼ (nettoyez le compartiment au préalable si nécessaire).

Coloration/Décoloration

Ne teintez qu'en quantités habituelles pour un foyer. Le sel peut attaquer l'acier inoxydable ! Respectez les instructions du fabricant de la teinture ! Ne décolorez **jamais** de linge dans le lave-linge séchant !

Trempage

1. Verser le produit de trempage / produit lessiviel selon les indications du fabricant dans le compartiment **II**.
2. Régler le programmeur sur **Coton 60°C** et appuyer sur la touche **▷||| Départ/Rajout**.
3. Après environ 10 minutes, appuyer sur la touche **▷||| Départ/Rajout** afin d'arrêter le programme.
4. Une fois le temps de trempage voulu écoulé, appuyer de nouveau sur **▷||| Départ/Rajout**, si le programme continue ou modifier le programme.

Remarque : Introduisez du linge de même couleur. Pas besoin de produit lessiviel supplémentaire car le bain de trempage sert aussi de bain de lavage.

P+ Modification des réglages par défaut d'un programme

Vous pouvez modifier les préréglages des programmes sélectionnés. Les réglages peuvent aussi être modifiés pendant l'exécution du programme sélectionné. L'effet obtenu dépend de l'avancement du programme.

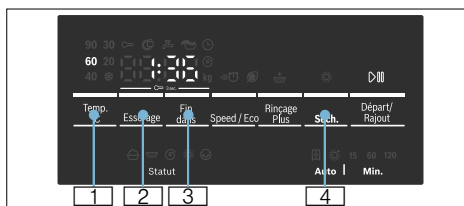

°C Temp.

1 la température de lavage indiquée peut être modifiée. La température de lavage sélectionnable maximale varie selon le programme sélectionné.

Vue d'ensemble des programmes
→ Page 20

Essorage

2 Avant et pendant le programme vous pouvez modifier la vitesse d'essorage (en tr/min. ; tours par minute) en fonction de la progression du programme. Réglage **----** (**Arrêt cuve pleine** = sans essorage final, le linge reste dans l'eau après le dernier rinçage. Réglage **0** (sans cycle d'essorage), seulement évacuer l'eau de rinçage, aucun cycle d'essorage. La vitesse maximale d'essorage dépend du programme et du modèle.

Tableau des programmes → Page 20

Fin dans



 Définir Fin dans (Fin du programme).

Remarque : Lors de la sélection du programme, la durée du programme s'affiche. La durée du programme est automatiquement adaptée lors du déroulement du programme, par ex. si une modification de la durée du programme est nécessaire en raison de modifications des pré-réglages du programme.

Avant le départ du programme, il est possible de différer la fin du programme de maximum **24h** par pas d'une heure.

Après le départ du programme, la durée pré-sélectionnée s'affiche, par ex. **8 h**, et un compte à rebours s'effectue jusqu'au départ du programme. Ensuite, la durée du programme s'affiche, par ex. **2:30**.

Le temps présélectionné peut être modifié de la manière suivante après le départ du programme :



1. Appuyer sur la touche  **Départ/Rajout**.
2. Appuyer sur la touche **Fin dans** et modifier l'heure de la fin.
3. Appuyer sur la touche  **Départ/Rajout**.

Séch.

 cette touche permet d'activer, désactiver et régler la fonction de séchage. Le lavage et le séchage sans interruption ne sont possibles qu'en mode automatique. Si vous choisissez le programme de séchage individuel, le séchage automatique ou le séchage à temps limité assorti de la durée de séchage souhaitée est disponible.



Remarques

- Sélection de programme en position **Séchage** ou **Séchage délicat** pour sélectionner la fonction séchage respective. Tableau des programmes → *Page 20*

Le mode de séchage standard est . Dans ce mode, le temps de séchage est réglé automatiquement en fonction de la quantité de linge. Le résultat est du linge prêt à ranger. Le mode de séchage peut être réglé sur  afin d'obtenir du linge extra sec ; ou en pré-sélectionnant la durée de séchage qui peut être définie en appuyant sur la touche **Séch.**

Prêt à ranger (): pour des textiles à une couche. Les vêtements peuvent être rangés pliés ou pendus dans une armoire.

Extra sec (): pour des textiles en tissus épais et à plusieurs couches. Les vêtements peuvent être rangés pliés ou pendus dans une armoire. Le linge est plus sec que prêt à ranger.

- Sélection de programme dans les programmes de lavage et si le lavage et le séchage sont souhaités sans interruption (pour **fonctions séchage en option**) :
 1. Appuyer sur la touche **Séch.** et activer la fonction  ou .
 2. Ne pas dépasser la charge maximale pour le séchage. Vue d'ensemble des programmes → *Page 20*
 3. La vitesse d'essorage maximale du programme de lavage est automatiquement sélectionnée, afin d'obtenir un bon résultat de séchage.

P+ Sélection de fonctions complémentaires

Vous pouvez sélectionner les fonctions additionnelles désirées en appuyant sur les touches respectives.

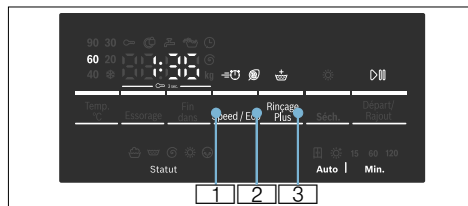

Speed

Pour laver en un temps plus court avec un rendement de lavage comparable au programme standard.

Remarque : Ne pas dépasser la quantité maximale de chargement.
Tableau des programmes → Page 20

Eco

lessive à basse consommation d'énergie grâce à une réduction de la température pour un rendement de lavage constant.

Remarque : La température de lavage est plus basse que la température sélectionnée. Le programme **Rinçage Plus** est recommandé pour des exigences particulières en termes d'hygiène.

Rinçage Plus

Niveau d'eau accru et temps de lavage plus long. Cette option est destinée aux régions à eau très douce ou pour améliorer un peu plus encore le résultat du rinçage.

Réglage du volume du signal sonore

Réglage du volume du signal sonore

1. Activez le mode Réglage du volume du signal sonore

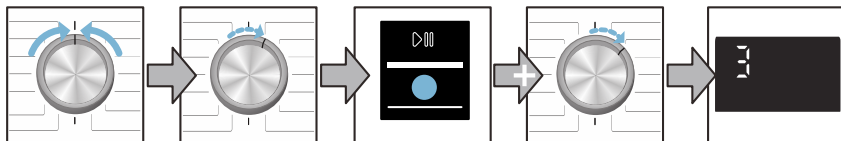

Régler sur **Arrêt**.

1 cran dans le sens des aiguilles d'une montre

Appuyer sur  **Départ/Rajout**, maintenir enfoncé et

1 cran dans le sens des aiguilles d'une montre

relâcher

2. a) Régler le **volume sonore des signaux d'indication**

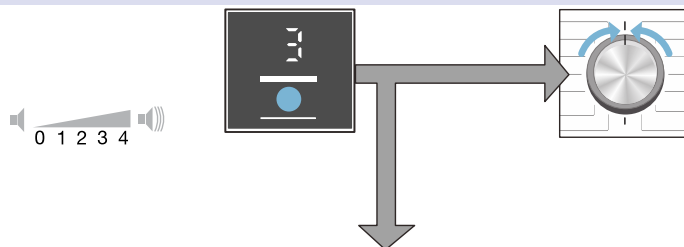

Appuyer sur la touche **Fin dans** et régler le volume sonore

Ou

Régler sur **Arrêt** pour quitter le mode de réglage du volume du signal sonore

2. b) Régler le **volume sonore pour Signaux des touches**

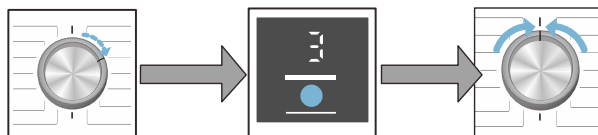

1 cran dans le sens des aiguilles d'une montre

Appuyer sur la touche **Fin dans** et régler le volume sonore

Régler sur **Arrêt** pour quitter le mode de réglage du volume du signal sonore



Nettoyage et entretien

⚠ Mise en garde

Risque d'électrocution !

Danger de mort en cas de contact avec des composants sous tension. Éteignez l'appareil et retirez la fiche de la prise.

⚠ Mise en garde

Risque d'empoisonnement !

Des détergents contenant des solvants, par ex. essence de nettoyage, dans le lave-linge séchant peuvent dégager des vapeurs toxiques. N'utilisez jamais de détergents contenant des solvants.

Attention !

Dompage de l'appareil

Des détergents contenant des solvants, par ex. essence de nettoyage, peuvent endommager les surfaces et composant du lave-linge séchant. N'utilisez jamais de détergents contenant des solvants.

Corps de la machine/bandeau de commande

- Enlevez immédiatement les résidus de produit lessiviel et de nettoyage.
- Essuyez le corps de la machine et le bandeau de commande avec un chiffon humide.
- N'utilisez pas de chiffons, d'éponge et de produits nettoyants abrasifs (détergent pour l'acier inoxydable).
- Ne nettoyez pas l'appareil au jet d'eau.

Tambour de lavage

Utilisez un produit de nettoyage sans chlore, n'utilisez pas de laine d'acier.

Détartrage

Un détartrage n'est pas nécessaire si la lessive a été correctement dosée. Si un détartrage s'impose malgré tout, procédez comme indiqué par le fabricant de produit détartrant. Vous pouvez vous procurer des produits détartrants appropriés via notre site Internet ou le service après-vente
→ Page 34

Nettoyage du tiroir de produit lessiviel

S'il contient des résidus de produit lessiviel ou de produit assouplissant :

1. Tirez le tiroir à produit lessiviel. Appuyez sur l'insert et retirez complètement le tiroir.
2. Retirer l'insert : avec un doigt, poussez l'insert de bas en haut.

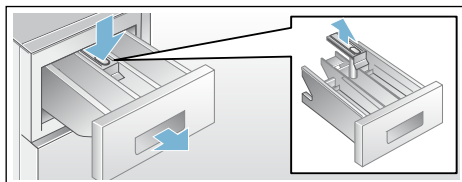

3. Avec de l'eau et une brosse, nettoyez le bac d'introduction du produit et l'insert, puis séchez-le.
4. Posez l'insert et faites-le enclencher (introduisez le cylindre sur la tige de guidage).
5. Introduisez le tiroir à produit lessiviel.

Remarque : Laissez le tiroir à produit lessiviel ouvert afin que l'eau restante puisse s'évaporer.

Pompe de vidange bouchée

⚠ Mise en garde

Risque de brûlure !

Lors du lavage à haute température, le bain lessiviel est très chaud. Si vous touchez le bain lessiviel très chaud, vous risquez de vous ébouillanter.

Attendez que le bain lessiviel ait refroidi.

1. Fermer le robinet d'eau afin que l'eau cesse d'affluer et qu'il ne soit pas nécessaire de l'évacuer par la pompe de vidange.
2. Éteindre l'appareil. Débrancher la fiche.
3. Ouvrir et retirer la trappe de service.

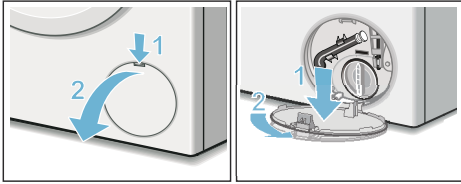

4. Sortir le flexible de vidange de sa fixation.
Retirer la coiffe d'obturation, laisser le bain lessiviel s'écouler dans un récipient adéquat.
Enfoncer la coiffe d'obturation et mettre le flexible de vidange en place dans la fixation.

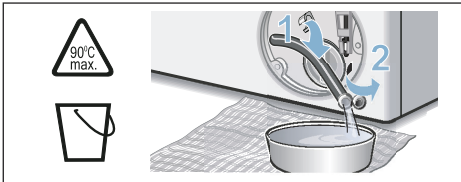

5. Dévisser délicatement le bouchon de la pompe, de l'eau résiduelle peut s'écouler.
Nettoyer le compartiment intérieur, le filetage du couvercle de pompe et le carter de pompe. Le rotor de la pompe de vidange doit pouvoir tourner librement.
Replacer le couvercle de pompe et le visser. La poignée doit se trouver à la verticale.

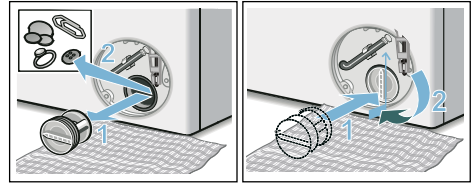

6. Remettre la trappe de service en place et la refermer.

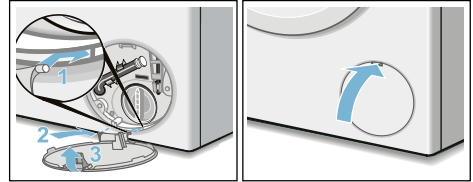

Remarque : Afin d'éviter que du produit lessiviel ne coule non utilisé dans l'écoulement lors de la prochaine lessive : verser 1 l d'eau dans le compartiment **II** et démarrer le programme **Essorage/Vidange** (doit uniquement évacuer) : régler **Essorage** (vitesse d'essorage) sur **0**.

Flexible d'écoulement bouché au niveau du siphon

1. Tournez le programmeur sur **Arrêt**. Débranchez la prise.
2. Desserrez le collier de serrage, retirez le tuyau de vidange avec précaution. De l'eau résiduelle peut s'écouler.
3. Nettoyez le tuyau de vidange et le tourillon de guidage du siphon.

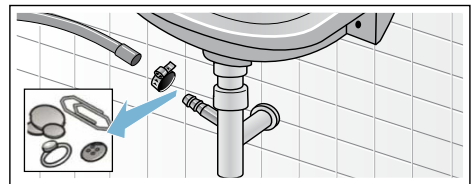

4. Rattachez le tuyau de vidange et sécurisez le point de raccordement avec le collier de serrage.

Filter bouché dans l'arrivée d'eau

Mise en garde

Danger de mort !

L'Aqua-Stop est un équipement de sécurité, ne le plongez pas dans l'eau (il contient une vanne électrique).

Pour cela faites se résorber d'abord la pression de l'eau régnant dans le flexible d'arrivée d'eau :

1. Fermez le robinet d'eau.
2. Choisissez un programme quelconque (sauf **Essorage / Vidange**).
3. Appuyez sur  **Départ/Rajout** de linge. Laissez le programme fonctionner env. 40 s.
4. Réglez le programmateur sur **Arrêt** et débranchez la fiche de la prise de courant.
5. Nettoyage du filtre au robinet d'eau : Débranchez le flexible du robinet d'eau. Nettoyez le filtre à l'aide d'une petite brosse.

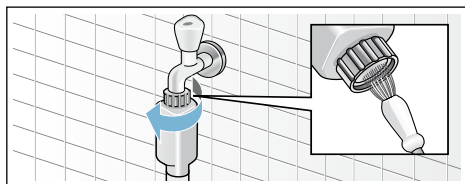

6. Nettoyage du filtre à l'arrière de l'appareil : Retirez le flexible au dos de l'appareil. Extrayez le filtre avec une pince et nettoyez-le.

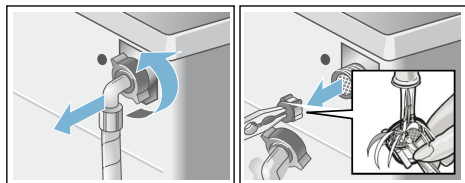

7. Raccordez le flexible et vérifiez son étanchéité.

Défauts et remèdes

Déverrouillage d'urgence, par exemple en cas de coupure de courant

par ex. en cas de panne de courant

Le programme continue quand le courant est rétabli.

Si vous voulez cependant retirer le linge, vous pouvez ouvrir le hublot comme décrit ci-après :

Mise en garde **Risque de brûlure !**

Vous risquez de vous ébouillanter pendant le lavage à haute température, en cas de contact avec le bain lessive et le linge très chauds.

Si possible, laisser refroidir.

Mise en garde **Risques de blessures !**

Si vous introduisez les doigts dans le tambour en rotation, vous risquez de vous blesser les mains.

Ne mettez jamais la main dans le tambour en rotation.

Attendez que le tambour ait cessé de tourner.

Attention ! **Dégât des eaux**



L'eau qui s'écoule risque de provoquer des dégâts.

Ne pas ouvrir le hublot du lave-linge séchant lorsque de l'eau est visible au-travers de la vitre.

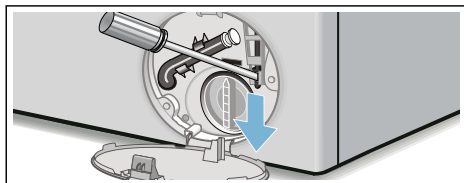
1. Éteindre l'appareil. Débrancher la fiche de la prise de courant.
2. Évacuer le bain lessiviel.
3. A l'aide d'un outil, tirer le dispositif de déverrouillage d'urgence vers le bas puis le relâcher. Ouvrir à présent le hublot du lave-linge séchant.





Indications dans le bandeau d'affichage

Remarque	Cause / remède
	<ul style="list-style-type: none"> ■ Clignote rapidement + Signal sonore: Le hublot a été ouvert avec un niveau d'eau trop haut. Fermer le hublot et poursuivre le programme en appuyant sur la touche  Départ/Rajout ou sélectionner le programme Vidange. ■ Clignote lentement: Température du verrouillage de hublot trop élevée pour ouvrir le hublot. Attendre env. 30 secondes jusqu'à ce que le verrouillage de hublot ait refroidi.
Hot (Chaud)	Il n'est pas possible d'ouvrir le hublot après la fonction séchage en raison de la température élevée. Le processus de refroidissement dure jusqu'à ce que cet affichage s'éteigne et qu'il soit possible d'ouvrir le hublot.
	<ul style="list-style-type: none"> ■ Clignote (absence d'alimentation en eau) : le robinet d'eau est-il ouvert ? Filtre bouché dans l'arrivée d'eau ? Nettoyer le filtre dans l'arrivée d'eau. → Page 30 Flexible d'arrivée d'eau plié ou bouché ? ■ Allumé (pression de l'eau réduite) : à titre d'information uniquement. Cela n'a pas d'effet sur la progression du programme. Le programme sera prolongé.
E:18	Pompe de vidange bouchée ; nettoyer la pompe de vidange. Nettoyer le flexible d'écoulement au niveau du siphon.
E:32	Affichage en alternance de End (Fin) après la fin du programme : problème de balourd, la phase d'essorage a été interrompue.
E:95	Affichage en alternance de End (Fin) après la fin du programme : pas d'eau détectée dans la phase de séchage, peut entraîner un mauvais résultat de séchage.
Autres indications	Réglez le programmateur sur Arrêt . L'appareil est mis hors tension. Attendez 5 s puis rallumez-le. Si l'affichage réapparaît, prévenir le service après-vente.

Défauts et remèdes

Défauts	Cause / remède
De l'eau fuit.	<ul style="list-style-type: none"> ■ Raccorder correctement/remplacer le flexible d'écoulement. ■ Serrer à fond le raccord du flexible d'arrivée d'eau.
L'appareil n'est pas alimenté en eau.	<ul style="list-style-type: none"> ■  Départ/Rajout pas appuyé ? ■ Avez-vous bien ouvert le robinet d'arrivée d'eau ?
Le produit lessiviel n'est pas entraîné par l'eau en direction de la cuve.	<ul style="list-style-type: none"> ■ Filtre colmaté ? Nettoyez le filtre. → Page 30 ■ Le flexible d'arrivée d'eau est plié ou coincé.
Le hublot du lave-linge séchant ne peut pas s'ouvrir.	<ul style="list-style-type: none"> ■ Fonction de sécurité active. Remarque : Pour des raisons de sécurité, le hublot de la machine à laver reste fermé si le niveau d'eau ou la température sont trop élevés (voir → Interrompre programme → Page 18), ou pendant que le tambour tourne. ■ Avez-vous appuyé sur la touche - - - (Arrêt cuve pleine = sans essorage final) ? ■ Ouverture possible uniquement à l'aide du dispositif de déverrouillage d'urgence ? → Page 30 ■ Sécurité-enfants activée ? Désactiver. → Page 17

Défauts	Cause / remède
Le programme ne démarre pas.	<ul style="list-style-type: none"> ■ Avez-vous appuyé sur  Départ/Rajout ou sélectionné Fini dans ? ■ Le hublot est-il fermé ? ■ Sécurité-enfants activée ? Désactiver. → <i>Page 17</i>
Le bain lessive n'est pas évacué.	<ul style="list-style-type: none"> ■ Avez-vous appuyé sur la touche - - - - (Arrêt cuve pleine = sans essorage final) ? ■ Nettoyer la pompe de vidange. → <i>Page 28</i> ■ Nettoyer le tuyau d'évacuation et/ou le flexible d'évacuation.
L'eau dans le tambour n'est pas visible.	C'est normal – L'eau se trouve en dessous de la zone visible.
Le résultat de l'essorage n'est pas satisfaisant. Linge mouillé / trop humide.	<ul style="list-style-type: none"> ■ C'est normal : le système de contrôle anti-balourd a interrompu l'essorage, répartition inégale de linge. Répartissez les petites et grosses pièces de linge dans le tambour. ■ Avez-vous choisi une vitesse trop faible ?
Démarrages répétitifs de l'essorage court.	C'est normal – Le système de contrôle anti-balourd compense le balourd.
Présence d'eau dans le compartiment à produits d'entretien.	<ul style="list-style-type: none"> ■ C'est normal – Ceci ne gêne pas l'efficacité du produit d'entretien. ■ Retirez l'insert, le cas échéant. Nettoyez le tiroir à produit lessiviel puis remettez-le en place.
Le compartiment  n'a pas été rincé complètement.	Retirez l'insert. Nettoyez le tiroir à produit lessiviel, puis remettez-le en place.
Dégagement d'odeur dans lave-linge séchant.	<ul style="list-style-type: none"> ■ Exécuter le programme Nettoyage tambour 90°C sans linge ni produit lessiviel. ■ Utiliser un produit lessiviel convenant pour l'usage quotidien. ■ Après utilisation, laisser le hublot et le tiroir à produit lessiviel ouverts.
L'affichage d'état  est activé. De la mousse peut sortir du tiroir à produit lessiviel.	<p>Avez-vous utilisé trop de produit lessiviel ?</p> <ul style="list-style-type: none"> ■ Mettez une cuillerée à soupe d'assouplissant dans ½ l litre d'eau, mélangez puis versez cette solution dans le compartiment II. (Pas avec les textiles pour le plein air, tenues de sport et les duvet !) ■ Lors du lavage suivant, diminuez la quantité de produit lessiviel utilisé. ■ Utilisez des produits lessiviels et d'entretien, en vente dans le commerce, dégageant peu de mousse et adaptés aux lave-linge séchant.
Bruits et vibrations importants, l'appareil se déplace tout seul pendant l'essorage.	<ul style="list-style-type: none"> ■ L'appareil a-t-il été aligné ? Aligner l'appareil. → <i>Page 41</i> ■ Avez-vous immobilisé les pieds de l'appareil ? Fixer / stabiliser les pieds de l'appareil. → <i>Page 41</i> ■ Cales de transport enlevées ? Enlever les cales de transport. → <i>Page 37</i>
Le bandeau d'affichage ou les voyants ne fonctionnent pas alors que l'appareil est en marche.	<ul style="list-style-type: none"> ■ Coupure de courant ? ■ Coupe-circuit automatique déclenché ? Enclencher/remplacer les fusibles. ■ Si cette panne se reproduit, contactez le service après-vente. → <i>Page 34</i>
Modification du temps restant en cours de lavage.	<ul style="list-style-type: none"> ■ C'est normal – Le système de contrôle anti-balourd compense le balourd. ■ C'est normal - La fonction de détection de mousse est activée. Rinçage supplémentaire.

Défauts	Cause / remède
Présence de résidus de détergent sur le linge.	<ul style="list-style-type: none"> ■ Les produits lessiviels sans phosphate contiennent parfois des résidus insolubles dans l'eau. ■ Sélectionnez Rinçage ou brossez le linge quand il est sec.
Bruit d'essorage pendant le séchage.	Il s'agit d'un procédé innovant appelé Essorage éco-thermique destiné à réduire la consommation d'énergie pendant le séchage.
Présence de peluches sur le linge lavé.	Exécuter le programme Nettoyage tambour ✳ (froid) sans linge afin d'éliminer les peluches qui se sont accumulées dans le tambour au cours du cycle de séchage précédent.
Bruit d'arrivée d'eau lors du séchage.	La lave-linge séchant utilise la technologie de condensation d'eau. De l'eau est constamment utilisée pour sécher le linge. C'est pourquoi, le robinet d'eau doit rester ouvert constamment jusqu'à la fin de la phase de séchage.
La durée de séchage s'allonge.	<ul style="list-style-type: none"> ■ Exécuter le programme Nettoyage tambour ✳ (froid) pour éliminer les peluches qui se sont accumulées dans le tambour en cours de séchage.
Le programme de séchage ne démarre pas.	<ul style="list-style-type: none"> ■ Programme de séchage pas sélectionné ? Tableau des programmes → <i>Page 20</i> ■ Le hublot n'est pas correctement fermé ?
Le résultat de séchage n'est pas satisfaisant (le linge n'est pas assez sec).	<ul style="list-style-type: none"> ■ Température ambiante trop élevée (plus de 30°C) ou aération insuffisante du local dans lequel se trouve le lave-linge séchant. ■ Le linge n'a pas été suffisamment essoré avant le séchage. Réglez toujours sur la vitesse d'essorage maximale admise par le programme de lavage concerné. ■ Lave-linge séchant surchargé : respectez les recommandations sur la charge maximale dans le tableau des programmes et à l'affichage de la charge. Ne pas surcharger le lave-linge séchant, parce que la charge maximale pour le séchage est plus petite que la charge maximale pour le lavage. Après le lavage avec la charge maximale de linge, déchargez le lave-linge séchant et répartissez le linge sur deux cycles de séchage. ■ La tension du secteur d'alimentation est trop faible (inférieure à 200 V) – Veillez à ce que l'alimentation électrique soit constante. ■ Pression d'eau faible. Selon le principe de la condensation d'eau, une pression d'eau faible a pour effet que la vapeur évaporée ne se condense pas entièrement. ■ Le robinet d'eau est fermé pendant le processus de séchage. En raison de la technologie de condensation d'eau utilisée pour le séchage, le robinet d'eau raccordé doit rester ouvert pendant le processus de séchage pour en garantir le bon déroulement. ■ Textiles épais, à plusieurs couches, ou textiles avec des garnitures épaisses – Ils séchent rapidement en surface mais pas en profondeur. L'égalisation peut durer assez longtemps. Pour ce type de textiles, sélectionner le mode de séchage ✳ (Extra sec), ou du temps supplémentaire par le biais des programmes Séchage ou Séchage délicat.
Si vous ne parvenez pas à remédier vous-même au dérangement (arrêt et mise en marche de la machine) ou si une réparation s'impose :	
<ul style="list-style-type: none"> ■ Réglez le programmateur sur Arrêt et débranchez la fiche de la prise de courant. ■ Fermez le robinet d'eau et contactez le service après-vente. → <i>Page 34</i> 	

Service après-vente

Si vous ne parvenez pas à résoudre le problème vous-même, consultez la section Défauts et remèdes
→ Page 30

Veuillez contacter le service après-vente. Nous rechercherons toujours une solution adaptée et tenterons d'éviter toute visite inutile des techniciens.

Veuillez indiquer au service après-vente le numéro de série (E-Nr.) et le numéro de fabrication (FD) de l'appareil.

E-Nr. _____ FD _____

Product number

Production number

Ces informations se trouvent : à l'intérieur du hublot */de la trappe de service ouverte et au dos de l'appareil.

*selon le modèle

Faites confiance au fabricant.

Contactez-nous. Vous pouvez ainsi être sûr que la réparation est effectuée par des techniciens de service qualifiés qui utilisent des pièces de rechange d'origine.

Données techniques

Dimensions :

850 x 600 x 590 mm

(hauteur x largeur x profondeur)

Poids :

80 kg

Raccordement au secteur :

Tension du secteur 220 - 240 V, 50 Hz

Intensité nominale 10 A

Puissance nominale 1900 - 2300 W

Pression de l'eau :

100 - 1000 kPa (1 - 10 bars)

Hauteur d'écoulement :

60 - 100 cm

Puissance absorbée hors service :

0,12 W

Puissance absorbée en mode veille :

0,48 W



Valeurs de consommation

Programme	Option	Charge (kg)	Consommation d'énergie *** (kWh)	Consommation d'eau *** (litre)	Durée du programme *** (h)
Coton 20 °C*		8,0	0,30	78	3
Coton 40 °C*		8,0	1,06	78	3
Coton 60 °C		8,0	1,08	78	3
Coton 90 °C		8,0	2,20	88	3
Synthétiques 40 °C*		4,0	0,76	65	2
Mix rapide 40 °C		4,0	0,62	46	1¼
Délicat/Soie 30 °C		2,0	0,16	36	¾
 Laine 30 °C		2,0	0,20	40	¾
Séchage		5,0	2,82	24	3¼
Séchage délicat		2,5	1,49	25	2
Coton 60 °C **	Eco	8,0	0,83	71	7
Coton 60 °C + Séchage **	Eco	8,0 / 5,0+3,0	5,44	118	13 ½

* Réglage de programme pour contrôles conformément à la version actuellement en vigueur de la norme EN60456. Remarque pour tests comparatifs : pour tester avec les programmes de contrôle, laver la quantité de charge indiquée avec la vitesse maximale d'essorage.

** La puissance de lavage pour l'indication de consommation d'énergie UE selon la norme EN50229 est contrôlée à l'aide d'une charge définie avec les programmes **Coton 60 °C + Eco**.

** Des tests de performance de séchage sont effectués selon la norme EN50229 pour le label UE de consommation d'énergie. La charge maximale pour le lavage est effectuée en 2 cycles de séchage avec l'option **Séchage +  (Prêt à ranger)**. Dans le deuxième cycle de séchage pour 3 kg, la charge comprend 3 draps de lit, 2 taies d'oreillers et des serviettes. Le reste de la charge est compris dans le premier cycle de lavage de 5 kg.

*** Les valeurs divergent des valeurs indiquées en fonction de la pression d'eau, la dureté de l'eau, la température d'arrivée d'eau, la température ambiante, de la dureté, de la quantité et du degré de saleté du linge, du produit lessiviel utilisé, des variations dans la tension du secteur et des fonctions additionnelles sélectionnées.



Installation et branchement

Étendue des fournitures

Remarque : Vérifiez si la machine présente des avaries de transport. Ne mettez pas en service une machine endommagée. En cas de réclamation, veuillez vous adresser au revendeur auprès duquel vous avez acquis l'appareil ou à notre service après-vente. → Page 34

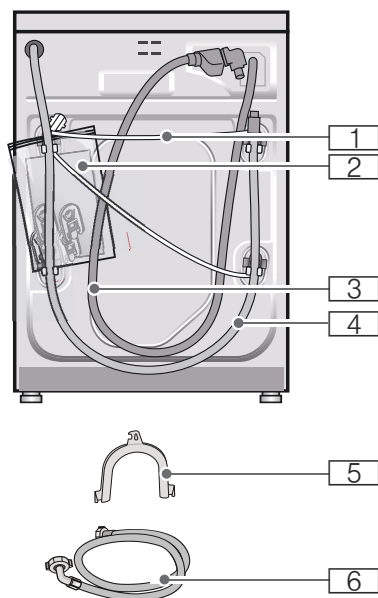

- 1 Cordon d'alimentation électrique
- 2 Sachet de rangement :

- Notice d'utilisation et d'installation
- Répertoire du réseau de service après-vente*
- Garantie*
- Coiffes pour obstruer les orifices restants une fois les cales de transport enlevées

- 3 Flexible d'arrivée d'eau sur le modèle Aqua-Stop
 - 4 Flexible d'écoulement d'eau
 - 5 Coude pour fixer le flexible d'écoulement d'eau*
 - 6 Flexible d'écoulement d'eau sur les modèles standard/Aqua-Secure
- * selon le modèle

Accessoire supplémentaire : un collier à vis de \varnothing 24 - 40 mm (commerce spécialisé) permettant le raccordement du flexible d'écoulement d'eau à un siphon.

Outillage utile

- Niveau à bulle pour la mise à niveau → Page 41
- Clés à vis avec embout :
 - calibre 13 pour retirer les cales de transport et → Page 42
 - calibre 17 pour ajuster les pieds de l'appareil → Page 41

Consignes de sécurité

Mise en garde Risques de blessures !

- Le lave-linge séchant est très lourd. Soyez prudent pour soulever/ transporter le lave-linge séchant.
- Un soulèvement du lave-linge séchant par des pièces saillantes (par ex. hublot du lave-linge séchant) peut entraîner le bris de pièces et causer des blessures. Ne pas soulever le lave-linge séchant par ses pièces saillantes.
- Si les flexibles et les lignes du secteur n'ont pas été posés correctement, vous risquez de trébucher et de vous blesser. Posez les flexibles, conduites et câbles de sorte que personne ne puisse trébucher dessus.

Attention !**Dommages de l'appareil**

Les flexibles dans lesquels l'eau gèle peuvent se déchirer/éclater. N'installez pas le lave-linge séchant dans des zones à risque de gel ni à l'air libre.

Attention !**Dégât des eaux**

Les points de raccordement des flexibles d'arrivée d'eau et d'écoulement d'eau sont sous une pression d'eau élevée. Pour éviter des fuites ou des dégâts des eaux, veuillez impérativement respecter les consignes figurant dans ce chapitre !

Remarques

- Outre les consignes énoncées ici, vous aurez peut-être à respecter aussi les prescriptions particulières énoncées par vos compagnies distributrices d'eau et d'électricité.
- En cas de doute, confiez le branchement à un spécialiste.

Surface d'installation

Remarque : Le lave-linge séchant doit être stable de telle sorte qu'il ne se déplace pas.

- La surface d'installation doit être dure et plane.
- Des sols/revêtements de sol mous ne sont pas appropriés.

Installation sur un socle ou un plancher à poutres de bois**Attention !****Dommages à l'électroménager**

Le lave-linge séchant peut bouger lors du cycle d'essorage et se renverser ou basculer de sa base. Bloquez toujours les pieds du lave-linge séchant à l'aide des pattes de retenue.

Pattes de retenue : numéro de commande WMZ 2200, WX 975600, CZ 110600, Z 7080X0.

Remarque : S'il est fixé sur une poutre en bois :

- Installez le lave-linge séchant de préférence dans un angle de la pièce.
- Sur le plancher, vissez un panneau de bois résistant à l'eau (d'une épaisseur de 30 mm minimum).

Installation de l'appareil sous un plan de travail / dans une cuisine intégrée** Mise en garde
Danger de mort !**

Risque d'électrocution en cas de contact avec des composants sous tension.

Ne pas enlever la plaque de recouvrement de l'appareil.

Remarques

- La niche doit faire 60 cm de largeur.
- Installer le lave-linge séchant uniquement sous un plan de travail continu, relié fermement avec les armoires voisines.

Enlever les cales de transport**Attention !****Dommages de l'appareil**

- Pour le transport, la machine est immobilisée par des cales de transport. Pendant la marche de la machine, les cales de transport non retirées risquent d'endommager le tambour par exemple. Avant la première utilisation, enlevez impérativement et entièrement les 4 cales de transport. Rangez les cales.
- Pour éviter des dégâts au cours d'un transport ultérieur, réincorporez impérativement les cales avant d'effectuer le transport.

Remarque : Conservez les vis et les douilles.

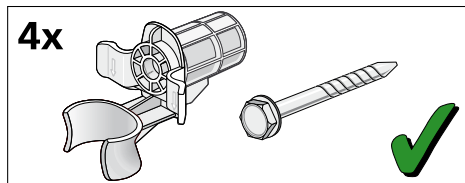

1. Retirer les flexibles des fixations.

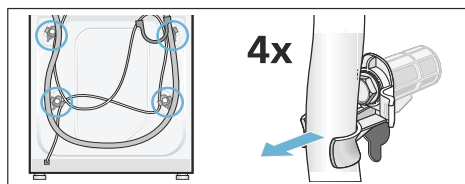

2. Dévisser les 4 cales de transport au complet et les retirer. Enlever les douilles. Sortir le cordon électrique de ses fixations.

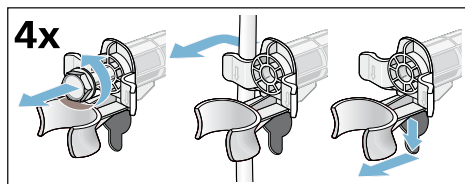

3. Mettre les couvercles en place. Verrouiller fermement les couvercles en appuyant sur le crochet de crantage.

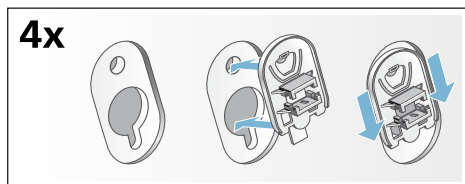

Longueurs de flexibles, conduites et lignes

Raccordement à gauche

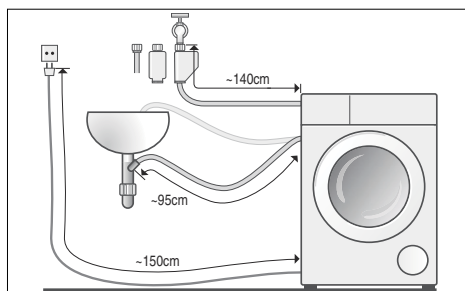

OU

Raccordement à droite

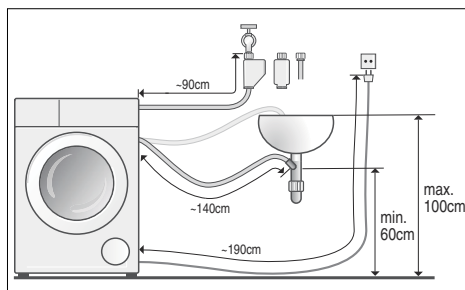

Remarque : En cas d'utilisation des portes-flexible, les longueurs de flexible possibles diminuent !

Disponible chez le distributeur / service après vente :

- Rallonge pour flexible Aqua-Stop et flexible d'arrivée d'eau froide (env. 2,50 m).
N° réf. : WMZ 2380, WZ 10130, CZ 11350, Z 7070X0.
- Flexible d'arrivée plus long (env. 2,20 m) pour modèle standard.

Arrivée de l'eau

Mise en garde Danger de mort !

Risque d'électrocution en cas de contact avec des composants sous tension.

Ne plongez pas le dispositif de sécurité Aqua-Stop dans l'eau (il contient une électrovanne).

Remarques

- Remarque : faire fonctionner le lave-linge séchant uniquement avec de l'eau de ville froide.
- Ne raccordez jamais la machine au mitigeur d'un chauffe eau accumulateur ouvert.
- Ne pas utiliser de flexible d'arrivée d'eau usagé. Utiliser uniquement le flexible d'arrivée d'eau fourni à la livraison ou acheté chez un revendeur spécialisé agréé.
- Ne pliez pas ou bien ne coincez pas le flexible d'arrivée d'eau.
- Ne modifiez pas (raccourcir, couper) le flexible d'arrivée d'eau (la solidité n'est plus garantie).
- Ne serrez les raccords qu'à la main. Si vous serrez des raccords trop fermement avec un outil (pince), cela risque d'endommager les filetages.

Pression optimale de l'eau dans le réseau de conduites

au moins 100 kPa (1 bar)

maximum 1000 kPa (10 bar)

Robinet grand ouvert, il doit couler au minimum 8 litres / minutes.

Si la pression de l'eau est plus élevée, il faut installer un réducteur de pression en amont.

Branchement

Raccorder le flexible d'arrivée d'eau au robinet (26,4 mm = 3/4") et sur l'appareil (pas nécessaire sur les modèles avec Aquastop, installé en fixe) :

■ Modèle : **Standard**

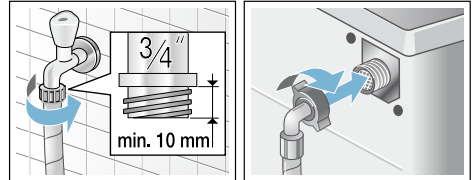

■ Modèle : **Aqua-Secure**

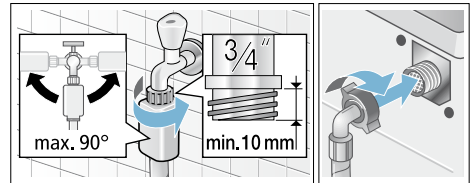

■ Modèle : **Aquastop**

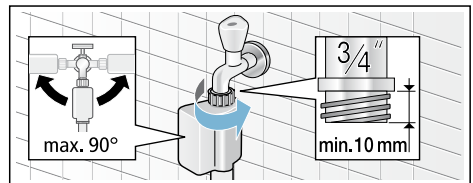

Remarque : Ouvrir prudemment le robinet d'eau tout en vérifiant si les raccords sont étanches. La jonction par vis se trouve sous la pression régnant dans la conduite d'eau.

Évacuation de l'eau

Mise en garde Risque de brûlure !

Vous risquez de vous ébouillanter pendant le lavage à haute température, en cas de contact avec le bain lessiviel très chaud par ex. pendant la vidange du bain très chaud dans un lavabo. Ne mettez pas la main dans le bain lessiviel chaud.

Attention ! Dégât des eaux

Si, en raison de la pression élevée de l'eau pendant la vidange, le flexible d'évacuation glisse hors du lavabo ou du point de raccordement, l'eau qui s'écoule peut provoquer des dégâts. Sécurisez le flexible pour l'empêcher de sortir.

Attention ! Endommagement de l'appareil / des textiles

Si l'extrémité du flexible d'évacuation plonge dans l'eau vidangée, de l'eau risque d'être réaspirée dans l'appareil et d'endommager l'appareil/les textiles. Veillez à ce que :

- le bouchon n'obture pas l'orifice d'écoulement du lavabo.
- l'extrémité du flexible d'évacuation d'eau ne plonge pas dans l'eau vidangée.
- l'eau s'écoule avec une rapidité suffisante.

Remarque : Ne pas couder le flexible d'évacuation et ne pas l'étirer.

Branchement

■ Évacuation dans une vasque de lavabo

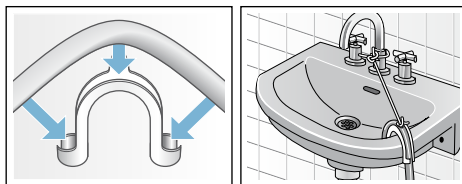

■ Écoulement dans un siphon

Le point de raccordement doit être sécurisé par un collier de flexible de \varnothing 24 - 40 mm (commerce spécialisé).

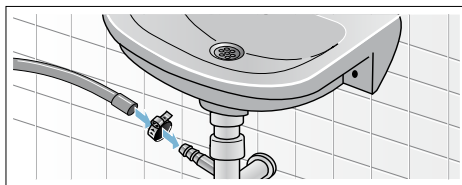

■ Écoulement dans un tuyau en plastique avec manchon en caoutchouc ou dans un avaloir d'égout

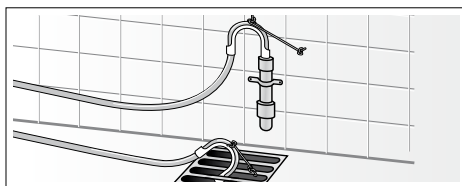

Nivellement

1. Dévissez le contre-écrou dans le sens des aiguilles d'une montre à l'aide d'une clé.
2. Vérifiez le niveau du lave-linge séchant avec un niveau à bulle et corrigez-le si nécessaire. Tournez le pied de l'appareil pour modifier la hauteur.

Remarque : Les quatre pieds du lave-linge doivent être solidement fixés au sol.

Le lave-linge séchant ne doit pas bouger !

3. Ne bougez plus le pied et vérifiez à nouveau le niveau. Saisissez le pied et n'ajustez pas la hauteur.

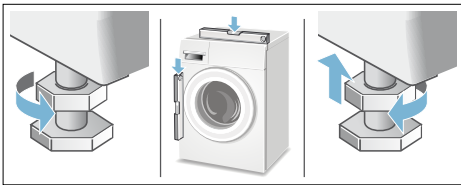

Remarques

- Les contre-écrous des quatre pieds de l'appareil doivent être fermement vissés contre la carrosserie.
- Si l'appareil n'est pas parfaitement à niveau, il risque de faire beaucoup de bruit, de vibrer et de se « déplacer » tout seul.

Raccordement électrique

Sécurité électrique

Mise en garde

Risque d'électrocution !

Danger de mort en cas de contact avec des composants sous tension.

- Retirez la fiche électrique uniquement par la fiche et pas par le cordon car il pourrait être endommagé.

- Saisissez la fiche uniquement avec les mains sèches.
- Ne débranchez jamais la fiche pendant le fonctionnement.
- Raccordement du lave-linge séchant au courant alternatif via une prise femelle à contacts de terre réglementairement installée.
- La tension du secteur et celle indiquée sur le lave-linge séchant (plaque signalétique) doivent concorder.
- La tension de fonctionnement ainsi que l'ampérage nécessaire du fusible/disjoncteur figurent sur la plaque signalétique.

Assurez-vous que :

- La fiche mâle et la prise de courant vont ensemble.
- Les fils du cordon présentent une section suffisante.
- Le système de mise à la terre est correctement installé.
- L'opération du changement du cordon électrique (si nécessaire) est réservée à un électricien agréé. Le cordon d'alimentation électrique de rechange est disponible auprès du service après-vente.
- N'utilisez pas de fiches / prises multiples ni de câbles prolongateurs.
- En cas d'utilisation d'un disjoncteur différentiel, n'utilisez qu'un type de disjoncteur arborant le symbole . Seule la présence de ce symbole garantit que ce disjoncteur satisfait aux prescriptions en vigueur.
- La fiche mâle reste à tout moment accessible.
- Le cordon électrique n'est pas plié, pincé, modifié, coupé et n'a pas été en contact avec des sources de chaleur.

Avant le premier lavage / séchage

Avant de quitter l'usine, le lave-linge séchant a subi des tests approfondis. Afin d'éliminer l'eau résiduelle des procédures de test, exécuter la première fois le programme **Nettoyage tambour sans linge**.

Remarque :

- Le lave-linge séchant doit être installé et branché correctement. Installation et branchement → *Page 36*
- Ne jamais mettre en service un lave-linge séchant endommagé. Prévenez le service après-vente. → *Page 34*

1. Brancher la fiche dans la prise de courant.
2. Ouvrir le robinet d'eau.
3. Mettre l'appareil sous tension.
4. Fermer la porte. Ne pas charger de linge.
5. Sélectionner le programme **Nettoyage tambour 40°C**.
6. Ouvrir le bac à produits.
7. Verser environ 1 l d'eau dans le compartiment II.
8. Remplir le compartiment II de produit lessiviel complet selon les indications du fabricant pour saleté superficielle.

Remarque : Pour éviter la formation de mousse, utilisez uniquement la moitié de la quantité de produit lessiviel recommandée. N'utilisez pas de lessive pour lainages ou textiles délicats.

9. Fermer le bac à produits.
10. Appuyer sur  **Départ/Rajout**.
11. Éteindre l'appareil à la fin de programme.

Votre lave-linge séchant est maintenant prêt à l'emploi.

Transport

Travail préparatoire

1. Fermez le robinet.
2. Évacuez la pression du flexible d'arrivée d'eau.
Filtre du flexible d'eau d'arrivée bloqué → *Page 30*
3. Videz l'eau résiduelle si nécessaire. Videz la pompe obstruée → *Page 28*
4. Débranchez la prise du lave-linge séchant.
5. Démontez les flexibles.

Poser les cales de transport :

1. Enlevez et rangez les couvercles. Utilisez éventuellement un tournevis.

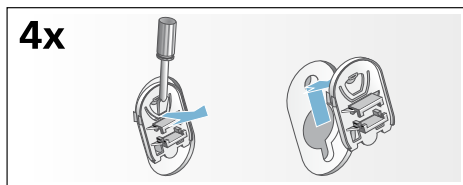

2. Mettez les 4 douilles en place. Bridez fermement le cordon d'alimentation électrique contre les fixations. Mettez les vis en place et serrez-les à fond.

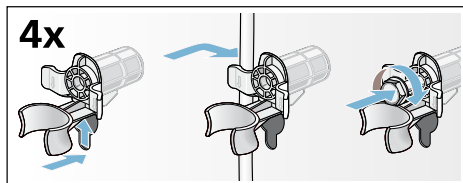

Avant la mise en service :

Remarques

- Enlevez **toujours** les cales de transport !
- Pour empêcher lors du lavage suivant que du produit lessiviel non utilisé gagne l'évacuation : versez 1 l d'eau dans le compartiment II, puis lancez le programme **Essorage/Vidange**.



Conseils et réparations

FR 01 40 10 11 00

B 070 222 141

CH 0848 840 040

Vous trouverez les coordonnées du service après-vente des différents pays dans la liste ci-jointe.

Robert Bosch Hausgeräte GmbH
Carl-Wery-Straße 34
81739 München, GERMANY



9001053504 (9705)