

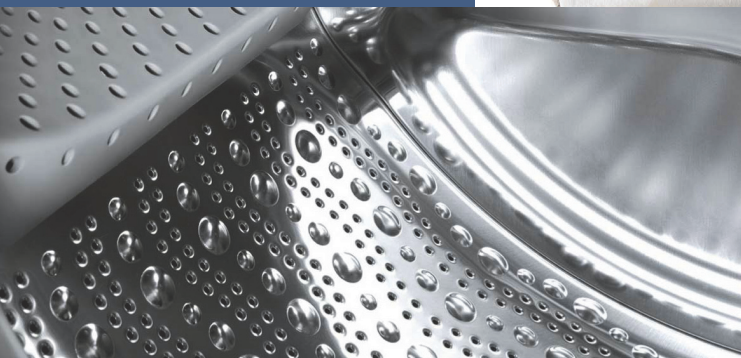

Register your new Bosch now:
www.bosch-home.com/welcome



Pralka
WAK20240PL



BOSCH

pl Instrukcja obsługi i ustawiania

Nowa pralka

Gratulujemy decyzji zakupu pralki marki Bosch.

Zachęcamy do przeczytania instrukcji obsługi i zapoznania się z zaletami nowej pralki.

Każde urządzenie opuszczające nasz zakład zostało starannie sprawdzone pod kątem działania i stanu, aby sprostać wysokim wymaganiom jakości urządzeń marki Bosch.

W celu uzyskania szczegółowych informacji oraz zapoznania się z ofertą naszych produktów, wyposażenia dodatkowego, części zamiennych oraz usług serwisowych można odwiedzić naszą stronę internetową www.bosch-home.com lub skontaktować się z serwisem.

Instrukcja obsługi i ustawiania przedstawia różne modele; różnice są wskazane w odpowiednich miejscach.



Przed uruchomieniem pralki należy przeczytać instrukcję obsługi i ustawiania!

Zasady prezentacji

Ostrożnie!

Taka kombinacja symbolu i hasła ostrzegawczego wskazuje na sytuację, która jest potencjalnie niebezpieczna. Niezachowanie środków ostrożności może prowadzić do obrażeń lub śmierci.

Uwaga!

To hasło ostrzegawcze wskazuje na sytuację, która jest potencjalnie niebezpieczna. Niezachowanie środków ostrożności może spowodować szkody materialne lub zanieczyszczenie środowiska.

Wskazówka / Rada

Wskazówki odnośnie optymalnej eksploatacji urządzenia / przydatne informacje.

1. 2. 3. / a) b) c)

Poszczególne etapy działania są oznaczone cyframi lub literami.

■ / -

Elementy wykazów są oznaczone punktem lub myślnikiem.

Spis treści

	Użytkowanie zgodne z przeznaczeniem	4
	Wskazówki dotyczące bezpieczeństwa	5
	Bezpieczeństwo elektryczne	5
	Niebezpieczeństwo zranienia	5
	Bezpieczeństwo dzieci	5
	Ochrona środowiska	7
	Opakowanie/zużyte urządzenie	7
	Wskazówki dotyczące oszczędności	7
	Najważniejsze informacje w skrócie	8
	Informacje na temat urządzenia . 9	
	Pralka	9
	Pulpit obsługi	10
	Wyświetlacz	10
	Pranie	11
	Przygotowanie prania	11
	Sortowanie prania	11
	Środek piorący	12
	Wybór prawidłowego środka piorącego	12
	Oszczędzanie energii i środka piorącego	12
	Zestawienie programów	13
	Programy na programatorze	13
	Krochmalenie	15
	Farbowanie/Odbarwianie	15
	Namaczanie	15
	Wstępne ustawienia programów . 16	
	Temperatura (Temp °C)	16
	Prędkość wirowania (rpm Ⓢ)	16
	Fertig in-Zeit (Ready in)	16
	Dodatkowe ustawienia programów	17
	TimePerfect	17
	EcoPerfect	17
	Woda Plus	17
	Obsługa urządzenia	17
	Przygotowanie pralki do pracy	17
	Wybór programu/włączanie urządzenia	17
	Zmiana wstępnych ustawień programów	18
	Wybór dodatkowych ustawień programów	18
	Wkładanie prania do bębna	18
	Dozowanie środków piorących i pielęgnacyjnych	19
	Włączenie programu	20
	Zabezpieczenie przed dziećmi	20
	Dokładanie prania	20
	Zmiana programu	21
	Zatrzymanie programu	21
	Zakończenie programu przy opcji  (bez odwirowania)	21
	Koniec programu	21
	Wymywanie prania/wyłączanie urządzenia	21
	Sensoryka	22
	Automatyka wagowa	22
	System kontroli wyważenia	22
	VoltCheck	22
	Ustawianie sygnału	23
	Czyszczenie i konserwacja . . . 24	
	Obudowa urządzenia/panel obsługi . 24	
	Bęben pralki	24
	Odkamienianie	24
	Szufladka na środki piorące i obudowa	24
	Zapchana pompa wody	24
	Zapchany wąż odpływowy przy podłączeniu do syfonu	25

Zapchane sito w węży dopływowym 25

 **Usterka, co robić?** 26

Odblokowanie awaryjne. 26

Wskazówki na wyświetlaczu 27

Usterka, co robić? 27

 **Serwis** 29

 **Parametry zużycia** 30

Zużycie energii i wody, czas trwania programu i wilgotność końcowa w przypadku poszczególnych programów podstawowych. 30

Najbardziej efektywne programy dla tkanin z bawełny 30

 **Dane techniczne** 31

 **Ustawianie i podłączanie** 32

Zakres dostawy 32

Wskazówki dotyczące bezpieczeństwa 32

Powierzchnia ustawienia 33

Ustawienie na cokole lub na drewnianym stropie belkowym. 33

Ustawienie urządzenia pod blatem kuchennym 33

Demontaż zabezpieczeń transportowych 33

Długości węży i przewodów. 34

Dopływ wody 34

Odpyw wody. 35

Wypoziomowanie urządzenia. 36

Podłączenie do sieci elektrycznej .. 37

Przed pierwszym praniem 37

Transport 38

Użytkowanie zgodne z przeznaczeniem

- Wyłącznie do prywatnego użytku w gospodarstwach domowych.
- Pralka nadaje się do prania tkanin przeznaczonych do prania w pralkach i wełny nadającej się do prania ręcznego w roztworze środka piorącego.
- Do eksploatacji z zimną wodą pitną oraz dostępnymi w handlu środkami piorącymi i pielęgnacyjnymi przeznaczonymi do stosowania w pralkach.
- Przy dozowaniu środków piorących/pomocniczych/pielęgnacyjnych oraz czyszczących bezwzględnie stosować się do zaleceń producenta.
- Pralka może być obsługiwana przez dzieci, które ukończyły 8 lat, przez osoby o ograniczonych zdolnościach fizycznych, czuciowych lub umysłowych albo nieposiadających odpowiedniego doświadczenia/wiedzy tylko **pod kontrolą** osoby odpowiadającej za bezpieczeństwo osoby obsługującej urządzenie lub po **dokładnym pouczeniu** w obsłudze urządzenia. Nie wolno dzieciom przeprowadzać jakichkolwiek prac związanych z czyszczeniem lub konserwacją urządzenia bez nadzoru.
- Dzieciom poniżej 3 lat nie wolno zbliżać się do urządzenia.
- Nie pozwalać zwierzętom domowym na przebywanie w pobliżu pralki.

Przed włączeniem urządzenia: Proszę przeczytać instrukcję obsługi oraz instrukcję ustawiania, jak również wszystkie inne informacje dołączone do pralki, i postępować zgodnie z nimi.

Dokumenty związane z urządzeniem zachować do późniejszego użytku.

Wskazówki dotyczące bezpieczeństwa

Bezpieczeństwo elektryczne

Ostrzeżenie **Zagrożenie życia!**

Kontakt z elementami znajdującymi się pod napięciem wiąże się z niebezpieczeństwem porażenia prądem.

- Nigdy nie chwytać wtyczki mokrymi rękoma.
- Przewód sieciowy wyciągać chwytając wyłącznie za wtyczkę, nigdy za przewód, ponieważ może on ulec uszkodzeniu.

Niebezpieczeństwo zranienia

Ostrzeżenie **Niebezpieczeństwo zranienia!**

- Podczas podnoszenia pralki za wystające części (na przykład za drzwiczki), elementy te mogą się oderwać i spowodować skaleczenie. Nie podnosić pralki za wystające części.
- Podczas stawania na pralce blat urządzenia może pęknąć i spowodować zranienie. Nigdy nie stawać na pralce.

- W przypadku opierania się/siadania na otwartych drzwiczkach urządzenia, pralka może się przechylić i spowodować zranienie. Nie opierać się o otwarte drzwiczki.
- Przy wkładaniu rąk do obracającego się bębna może dojść do zranienia. Nie wkładać rąk do obracającego się bębna. Odczekać, aż bęben się całkowicie zatrzyma.

Ostrzeżenie **Niebezpieczeństwo oparzenia!**

Podczas prania przy wysokich temperaturach może dojść do poparzenia przy kontakcie z gorącym roztworem środka piorącego, na przykład podczas odpompowywania gorącego roztworu do umywalki. Nie wkładać rąk do gorącego roztworu środka piorącego.

Bezpieczeństwo dzieci

Ostrzeżenie **Zagrożenie życia!**

- Dzieci bawiące się przy pralce mogą znaleźć się w sytuacji oznaczającej niebezpieczeństwo zranienia się lub zagrożenie życia.
- Nie pozostawiać dzieci bez nadzoru w pobliżu urządzenia!
 - Nie pozwalać dzieciom na zabawę pralką!

⚠ Ostrzeżenie
Zagrożenie życia!

Dzieci mogą się zamknąć w urządzeniu i tym samym narazić się na niebezpieczeństwo zagrażające życiu.

W przypadku zużytych urządzeń:

- wyciągnąć wtyczkę.
- odciąć przewód sieciowy i usunąć razem z wtyczką.
- zniszczyć zamek drzwiczek.

⚠ Ostrzeżenie
Niebezpieczeństwo uduszenia!

Dzieci mogą podczas zabawy zawinąć się w opakowanie/folie oraz części opakowania lub udusić się, nakładając je sobie na głowę.

Opakowania, folie z tworzywa sztucznego i części opakowań przechowywać w miejscu niedostępnym dla dzieci.

⚠ Ostrzeżenie
Niebezpieczeństwo zatrucia!

Środki piorące i pielęgnacyjne mogą spowodować zatrucie w przypadku połknięcia.

Należy je przechowywać w miejscu niedostępnym dla dzieci.

⚠ Ostrzeżenie
Podrażnienia oczu/skóry!

Środki piorące i pielęgnujące mogą być przyczyną podrażnienia oczu lub skóry.

Należy je przechowywać w miejscu niedostępnym dla dzieci.

⚠ Ostrzeżenie
Niebezpieczeństwo zranienia!

Okienko drzwiczek mocno się nagrzewa przy programach prania z wysokimi temperaturami.

Nie pozwolić dzieciom na dotykanie gorącego okienka drzwiczek.



Ochrona środowiska

Opakowanie/zużyte urządzenie



To urządzenie jest oznaczone zgodnie z Dyrektywą Europejską 2012/09/UE oraz polską Ustawą z dnia 29 lipca 2005r. „O zużytym sprzęcie elektrycznym i elektronicznym” (Dz.U. z 2005 r. Nr 180, poz. 1495) symbolem przekreślonego kontenera na odpady. Takie oznakowanie informuje, że sprzęt ten, po okresie jego użytkowania nie może być umieszczany łącznie z innymi odpadami pochodzącymi z gospodarstwa domowego. Użytkownik jest zobowiązany do oddania go prowadzącym zbieranie zużytego sprzętu elektrycznego i elektronicznego. Prowadzący zbieranie, w tym lokalne punkty zbiórki, sklepy oraz gminne jednostki, tworzą odpowiedni system umożliwiający oddanie tego sprzętu. Właściwe postępowanie ze zużytym sprzętem elektrycznym i elektronicznym przyczynia się do uniknięcia szkodliwych dla zdrowia ludzi i środowiska naturalnego konsekwencji, wynikających z obecności składników niebezpiecznych oraz niewłaściwego składowania i przetwarzania takiego sprzętu.









Zestawienie programów
→ *Strona 13*

- Normalnie zabrudzone tkaniny prać bez prania wstępnego.
- W przypadku lekko i normalnie zabrudzonych tkanin możliwe jest oszczędzanie energii i środków piorących. → *Strona 12*
- **Tryb oszczędzania energii:** podświetlenie wyświetlacza gaśnie po upływie kilku minut, miga **Start**. W celu włączenia podświetlenia nacisnąć dowolny przycisk. Tryb oszczędnościowy nie zostaje włączony podczas trwania programu.
- W przypadku suszenia prania w suszarce bębnowej, wybrać prędkość wirowania według instrukcji obsługi producenta suszarki.

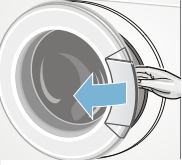
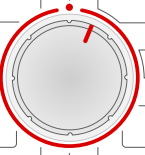
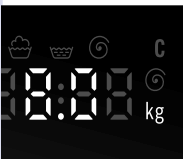
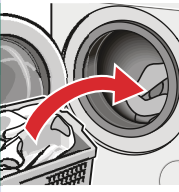
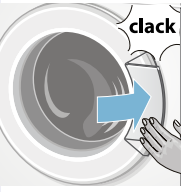
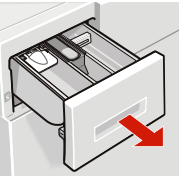
Wskazówki dotyczące oszczędności

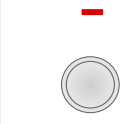
- Wykorzystywać maksymalny wsad danego programu.

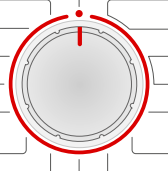
Najważniejsze informacje w skrócie

1				
	Włożyć wtyczkę do gniazda sieciowego.	Odkręcić zawór wody.	Posortować pranie.	Otworzyć drzwiczki urządzenia.
2				
	Wybrać program, np. Bawełna .	Przestrzegać wskazówek na wyświetlaczu odnośnie maks. wsadu.	Włożyć pranie.	Zamknąć drzwiczki urządzenia.
3				
	Wsypanie środek piorący.	W razie potrzeby zmienić wstępne ustawienia programu.	W razie potrzeby wybrać dodatkowe ustawienia.	Włączyć program.
4				
	Koniec programu	Otworzyć drzwiczki urządzenia i wyjąć pranie.	Ustawić programator na ●.	Zamknąć kurek dopływu wody (przy modelach bez Aqua-stopu).

Informacje na temat urządzenia

Pralka

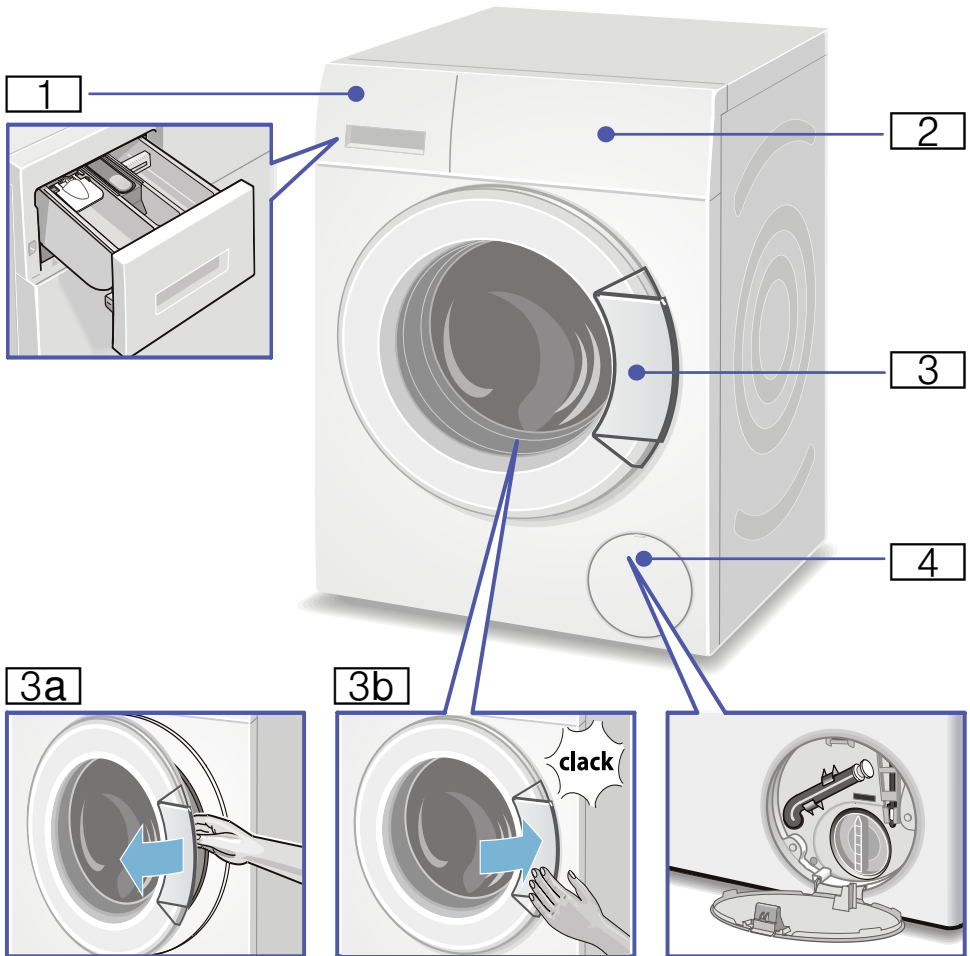

1 Szufładka na środki piorące → *Strona 19*
2 Elementy obsługi/elementy wyświetlacza

3 Drzwiczki z uchwytem
3a Otwieranie drzwiczek
3b Zamykanie drzwiczek
4 Pokrywa serwisowa

Pulpit obsługi

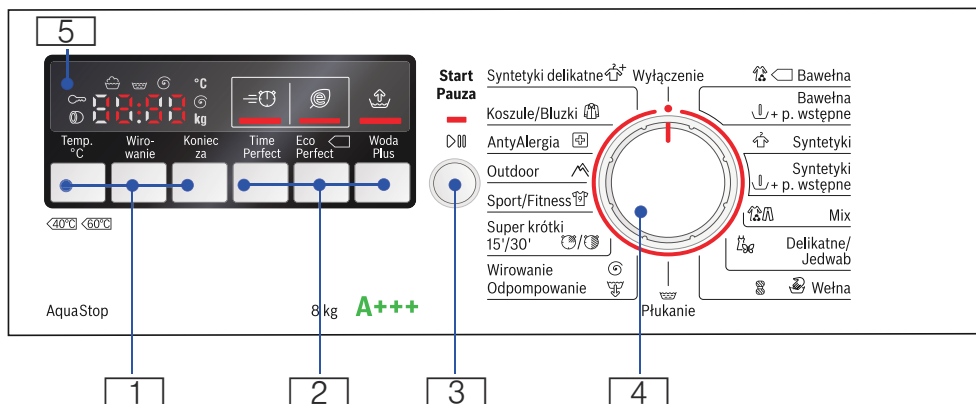

1 **Temp °C** temperatura, ⌚ prędkość wirowania, czas koniec za do zmiany wstępnych ustawień programu

2 ⏸ **TimePerfect**, ⌚ **EcoPerfect** ⏪, ⏩ **Woda Plus** dodatkowe ustawienia programu

3 **Start/Pauza** ⏪⏩ do włączania, zatrzymywania (dokładanie prania) i przerywania programu

4 Programator umożliwiający wybór programu oraz włącznik/wyłącznik

5 Wyświetlacz do wprowadzania ustawień i podawania informacji

Wyświetlacz

Ustawienia wybranego programu		
cold (zimna) - 90 °C	Temperatura	cold = zimna
--...1000** ⌚	Prędkość wirowania; ** maks. prędkość zależy od modelu	w obr./min (obroty na minutę); -- -- = Wirowanie stop (bez wirowania końcowego)
1:30	Czas trwania programu	po wyborze programu w h:min (godziny:minuty)
1 - 24h	Koniec za	zakończenie programu po upływie ... h (h=godziny)
8.0 kg	maks. załadunek	

Wskaźniki stopnia zaawansowania programu (przebiegu programu):

- 🧺⌚ End : pranie, płukanie, wirowanie, czas trwania programu lub koniec programu
- 🚪 : Otworzyć drzwiczki, dołożyć pranie
- 🔒 : Zabezpieczenie przed dziećmi



Pranie

Przygotowanie prania

Uwaga!

Uszkodzenie urządzenia/uszkodzenie tkanin

Drobne przedmioty (np. monety, spinacze biurowe, igły, gwoździe) mogą uszkodzić pranie oraz elementy pralki.

Z tego względu należy przestrzegać następujących zaleceń odnośnie przygotowania prania:

- Opróżnić kieszenie.

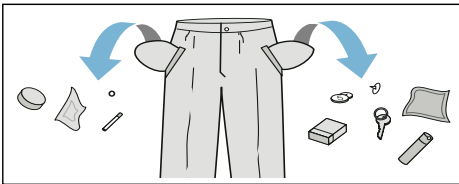

- Usunąć metalowe elementy (spinacze biurowe itp.).
- Tkaniny delikatne prać w siatkach ochronnych (np. pończochy, biustonosze z pałąkiem z drutu).
- Zamknąć zamki błyskawiczne oraz zapiąć guziki.
- Wyszczotkować ewentualny piasek z kieszeni i zaszywek.
- Usunąć zawieszki z firanek albo zawiązać je w siatce do prania lub w woreczku.

Sortowanie prania

Pranie należy posortować zgodnie ze wskazówkami dotyczącymi pielęgnacji tkanin oraz informacjami umieszczonymi przez producenta na metkach według:

- Rodzaju tkaniny/włókien
- Koloru

Wskazówka: Bielizna może zafarbować lub nie doprać się. Białe i kolorowe rzeczy należy prać osobno.

Nowe kolorowe rzeczy uprać pierwszy raz oddzielnie.

- Zabrudzenia

W jednym cyklu prania należy prać rzeczy o takim samym stopniu zabrudzenia.

Przykładowe stopnie zabrudzenia
→ *Strona 12*

- **lekki:** bez prania wstępnego, w razie potrzeby wybrać ustawienie Time Perfect

- **Normalne**

- **mocny:** włożyć mniej rzeczy, wybrać program z praniem wstępnym

- **Plamy:** Plamy należy wywabić/ wstępnie usunąć, dopóki są świeże. Najpierw nasączyć roztworem wody i mydła/ nie wcierać. Następnie uprać poplamione rzeczy przy użyciu odpowiedniego programu. Usunięcie uporczywych/ zaschniętych plam może wymagać wielokrotnego prania.

- Symbole na metkach

Liczby umieszczone w symbolach wskazują maksymalną temperaturę prania, którą można nastawić w przypadku danej tkaniny.

- : tkanina przeznaczona do normalnego procesu prania; np. program **Bawelna**

- : konieczny jest delikatny proces prania; np. program **Syntetyki**

- : konieczny jest bardzo delikatny proces prania; np. program **Delikatne/Jedwab**

- : tkanina wymaga prania ręcznego; np. program **Wielna**

- : Nie nadaje się do prania w pralce.

Środek piorący

Wybór prawidłowego środka piorącego

Decydujące znaczenie dla wyboru prawidłowego środka piorącego, temperatury oraz cyklu prania mają informacje na metce/naszywce. → także www.sartex.ch

Na stronie internetowej www.cleanright.eu można znaleźć wiele innych pożytecznych informacji na temat środków piorących, pielęgnacyjnych oraz środków czyszczących przeznaczonych do użytku domowego.

- **Uniwersalny środek piorący z rozjaśnierzami optycznymi**
przeznaczony do białych tkanin z bawełny lub lnu, odpornych na wysoką temperaturę prania
Program: Bawełna / zimna - maks. 90 °C
- **Środek piorący do tkanin kolorowych bez wybielaczy oraz rozjaśniaczy optycznych**
przeznaczony do kolorowych tkanin z lnu lub bawełny
Program: Bawełna / zimna - maks. 60 °C
- **Środek piorący do tkanin kolorowych i delikatnych bez rozjaśniaczy optycznych**
przeznaczony do kolorowych tkanin z włókien syntetycznych, syntetyków
Program: Syntetyki / zimna - maks. 60 °C
- **Delikatny środek piorący**
przeznaczony do tkanin delikatnych, jedwabiu lub wiskozy
Program: Delikatne/Jedwab / zimna - maks. 40 °C
- **Środek piorący do wełny**
przeznaczony do wełny
Program: Wełna / zimna - maks. 40 °C

Oszczędzanie energii i środka piorącego

W przypadku lekko i normalnie zabrudzonych tkanin możliwe jest oszczędzanie energii (zmniejszenie temperatury prania) i środków piorących.













Oszczędzanie	Zabrudzenie/Wskazówka
<p>Zredukowana temperatura, ilość środka piorącego zgodnie z zaleceniami dozowania</p>  <p>Temperatura według metki/naszywki, ilość środka piorącego według zaleceń dozowania/mocne zabrudzenie</p>	<p>Lekkie Zabrudzenia i plamy nie są widoczne. Ubrania mają nieświeży zapach, np.:</p> <ul style="list-style-type: none"> ■ lekkie ubrania letnie/odzież sportowa (noszona przez kilka godzin) ■ koszulki, koszule, bluzki, (noszone do 1 dnia) ■ pościel i ręczniki gościnne (używane przez 1 dzień) <p>Normalne Widoczne są zabrudzenia lub nieliczne lekkie plamy, np.:</p> <ul style="list-style-type: none"> ■ koszulki, koszule, bluzki (przepocone, wielokrotnie noszone) ■ pościel, ręczniki (używane do 1 tygodnia) <p>Mocne Zabrudzenia i/lub plamy są wyraźnie widoczne, np. ręczniki do wycierania naczyń, ubranka/bielizna dla niemowląt, odzież robocza.</p>

















Wskazówka: Przy dozowaniu środków piorących/pomocniczych/pielęgnacyjnych oraz czyszczących należy bezwzględnie przestrzegać zaleceń producenta. → *Strona 19*

Zestawienie programów

Programy na programatorze

Program/Rodzaj prania/Wskazówki	Ustawienia
<p>Nazwa programu</p> <p>Krótki opis programu lub informacja, do jakich tkanin jest przeznaczony.</p>	<p>maks. załadunek;</p> <p>* zredukowany załadunek przy ustawieniu  Time Perfect</p> <p>zakres temperatury</p> <p>zakres prędkości wirowania;</p> <p>** maks. prędkość wirowania zależy od modelu</p> <p>możliwe ustawienia programu</p>
<p> Bawełna</p> <p>tkaniny wytrzymałe, tkaniny z bawełny lub lnu odporne na wysoką temperaturę prania</p> <p>Bawełna +  pranie wstępne: program z praniem wstępnym; środek piorący wsypać do przegródek I i II</p> <p>Wskazówka: W przypadku ustawienia  Time Perfect może być stosowany jako program krótki dla lekko zabrudzonej bielizny.</p>	<p>maks. 8 kg/5* kg</p> <p>cold (zimna) - 90 °C</p> <p>--- ... 1000** obr/min</p> <p>, , </p>
<p> Syntetyki</p> <p>tekstyli z włókien syntetycznych lub mieszanych</p> <p>Syntetyki +  pranie wstępne: program z praniem wstępnym; środek piorący wsypać do przegródek I i II</p>	<p>maks. 4 kg</p> <p>cold (zimna) - 60 °C</p> <p>--- ... 1000 obr/min</p> <p>, , </p>
<p> Mix</p> <p>mieszany wsad z tkanin bawełnianych i syntetyków</p>	<p>maks. 3,5 kg</p> <p>cold (zimna) - 40 °C</p> <p>--- ... 1000** obr/min</p> <p>, , </p>
<p> Delikatne/Jedwab</p> <p>delikatne tkaniny nadające się do prania w pralce, np. z jedwabiu, satyny, syntetyków lub włókien mieszanych (bluzki jedwabne, szal jedwabny)</p> <p>Wskazówka: używać środka piorącego do tkanin delikatnych lub jedwabiu nadającego się do prania w pralce</p>	<p>maks. 2 kg</p> <p>cold (zimna) - 40 °C</p> <p>--- ... 800 obr/min</p> <p>, , </p>

Program/Rodzaj prania/Wskazówki	Ustawienia
 Wełna tkaniny wełniane lub z domieszką wełny przeznaczone do prania ręcznego lub w pralce; bardzo delikatny program zapobiegający zbieganiu się prania, dłuższe przerwy w procesie prania (pranie moczy się) Wskazówki <ul style="list-style-type: none"> ■ Wełna pochodzenia zwierzęcego na przykład angora, alpaka, lama, owca. ■ Używać środka piorącego do wełny nadającego się do prania w pralce. 	maks. 2 kg cold (zimna) - 40 °C - - - ... 800 obr/min -
 Płukanie Dodatkowe płukanie z wirowaniem	maks. 8 kg - - - - ... 1000** obr/min 
 Wirowanie /  Odpompowanie Dodatkowe wirowanie z możliwością indywidualnego nastawienia prędkości wirowania Jeśli woda ma zostać tylko odpompowana, ustawić prędkość wirowania na - - -.	maks. 8 kg - - - - ... 1000** obr/min 
 Super krótki 15'/30' Bardzo krótki program, ok. 15'/30' minut, przeznaczony do niewielkich ilości lekko zabrudzonych rzeczy	maks. 2 kg / 3,5 kg cold (zimna) - 40 °C - - - ... 1000 obr/min -
 Sport/Fitness odzież sportowa i rekreacyjna wykonana z tkanin z mikrowłókien Wskazówki <ul style="list-style-type: none"> ■ Pranie nie może mieć kontaktu ze środkiem do zmiękczenia tkanin. ■ Przed praniem dokładnie wyczyścić szufladkę na środki piorące (wszystkie przegródki) z resztek środka do zmiękczenia. 	maks. 2 kg cold (zimna) - 40 °C - - - ... 800 obr/min  ,  ,  , 

Program/Rodzaj prania/Wskazówki	Ustawienia
 Outdoor (Odzież wierzchnia) Odzież odporna na działanie czynników atmosferycznych, odzież wierzchnia z membranową powłoką termiczną oraz tkaniny wodoodporne. Wskazówki <ul style="list-style-type: none"> Używać specjalnych środków piorących przeznaczonych do prania w pralce, dozowanie według zaleceń producenta do przegródki II. Pranie nie może mieć kontaktu ze środkiem do zmiękczenia tkanin. Przed praniem dokładnie wyczyścić szufladkę na środki piorące (wszystkie przegródki) z resztek środka do zmiękczenia. 	maks. 2 kg cold (zimna) - 40 °C - - - ... 800 obr/min  ,  , 
 AntyAlergia tkaniny odporne Wskazówka: dłuższe pranie oraz płukanie przy wyższym poziomie wody w przypadku szczególnie wrażliwej skóry	maks. 7,5 kg/5* kg cold (zimna) - 60 °C - - - ... 1000** obr/min  ,  , 
 Koszule/Bluzki niewymagające prasowania koszule/bluzki z bawełny, lnu, syntetyków lub tkanin mieszanych Wskazówka: Koszule/bluzki z jedwabiu lub innych delikatnych tkanin prać przy użyciu programu Delikatne/Jedwab.	maks. 2 kg cold (zimna) - 60 °C - - - ... 800 obr/min  ,  , 
 Syntetyki delikatne ciemne tkaniny z bawełny oraz ciemne tkaniny syntetyczne Tekstylia prać odwrócone stroną wewnętrzną na zewnątrz.	maks. 3,5 kg cold (zimna) - 40 °C - - - ... 1000 obr/min  ,  , 

Krochmalenie

Wskazówka: Pranie nie powinno mieć kontaktu ze zmiękcaczem do tkanin.

Krochmalenie płynnym krochmalem jest możliwe w przypadku wszystkich programów. Krochmal, w ilości zalecanej przez producenta, wlać do przegródki  (po jej ewentualnym wyczyszczeniu).



Farbowanie/Odbarwienie

Farbowanie tylko w zakresie odpowiadającym warunkom domowym.

Sól może uszkodzić powłokę ze stali nierdzewnej! Należy przestrzegać zaleceń producenta środka barwiącego.

Nie odbarwiać prania w pralce!

Namaczanie

- Przegródkę **II** napełnić środkiem do namaczania/środkiem piorącym zgodnie z zaleceniami producenta.
- Ustawić programator na  **Bawełna 30 °C**.
- Wybrać **Start/Pauza** (Start/Reload) .
- Po upływie ok. 10 minut wybrać **Start/Pauza**  (Start/Reload).

5. Po upływie wybranego czasu namaczania ponownie wybrać **Start/Pauza** (Start/Reload), jeśli program ma być kontynuowany lub zmienić program.

Wskazówki

- Włożyć do bębna pranie tego samego koloru.
- Dodatkowy środek piorący nie jest potrzebny; do prania użyty zostanie roztwór środka do namaczania.

P+ Wstępne ustawienia programów

Wszystkie programy mają nastawione fabrycznie parametry temperatury, prędkości wirowania i czasu trwania programu (czas Koniec za).

Po dokonaniu wyboru programu parametry te będą widoczne na wyświetlaczu.

Zaprogramowane ustawienia można zmienić w sposób opisany poniżej.

Temperatura (Temp °C)

Przed uruchomieniem oraz w trakcie trwania programu można, w zależności od stopnia zaawansowania programu, zmienić wstępne ustawienie temperatury (w °C).

W tym celu naciskać odpowiedni przycisk tak długo, aż wyświetli się żądane ustawienie.

Maksymalna wartość temperatury zależy od wybranego programu.

Zestawienie programów → *Strona 13*

Prędkość wirowania (rpm Ⓢ)

Przed uruchomieniem oraz w trakcie trwania programu można, w zależności

od stopnia zaawansowania programu, zmienić wstępne ustawienie prędkości wirowania (w obr/min; obroty na minutę).

W tym celu naciskać odpowiedni przycisk tak długo, aż wyświetli się żądane ustawienie.

Ustawienie – – – Ⓢ : Wirowanie stop = bez wirowania końcowego, bielizna pozostaje po ostatnim płukaniu w wodzie.

Funkcję Wirowanie stop można wybrać w celu uniknięcia zagnieceń, jeśli po zakończeniu programu bielizna nie zostanie od razu wyjęta z pralki.

Maksymalna wartość prędkości wirowania zależy od wybranego programu oraz modelu pralki.

Zestawienie programów → *Strona 13*

Fertig in-Zeit (Ready in)

Przy wyborze programu wyświetlany jest czas trwania danego programu.

Czas trwania programu jest automatycznie dopasowywany w trakcie jego przebiegu. Zmiany wstępnych ustawień lub wprowadzonych ustawień programu wiążą się ze zmianą czasu trwania programu.

Przed uruchomieniem programu można zaprogramować w odstępach godzinowych (h=godzina), maksymalne do 24 godzin, czas jego zakończenia (czas Koniec za).

W tym celu naciskać odpowiedni przycisk tak długo, aż wyświetli się żądane ustawienie.



Wskazówka: Czas trwania programu zostanie wliczony w zaprogramowany czas Koniec za.

Po włączeniu wyświetlony zostanie zaprogramowany czas, np. **8h** i rozpocznie się odliczanie do momentu uruchomienia programu. Następnie



wyświetli się czas trwania programu, np. **2:30** (godziny:minuty).

Zmiana zaprogramowanego czasu:

Nastawiony czas można zmienić po uruchomieniu programu w następujący sposób:

1. Wybrać **Start/Pauza**  (Start/Reload).
2. Naciskać przycisk **Koniec za** tak długo, aż pojawi się żądana liczba godzin.
3. Nacisnąć przycisk **Start/Pauza**  (Start/Reload).

Dokładanie prania podczas odliczania zaprogramowanego czasu:

1. Wybrać **Start/Pauza** (Start/Reload).
2. Na wyświetlaczu świeci się **YES** oraz . Można otworzyć drzwiczki i dołożyć pranie.
3. Zamknąć drzwiczki urządzenia.
4. Nacisnąć przycisk **Start/Pauza**  (Start/Reload). Odliczanie wybranego czasu jest kontynuowane.

Dodatkowe ustawienia programów

TimePerfect

Do prania w krótszym czasie przy porównywalnym efekcie prania do programu standardowego.

Wskazówka: Nie przekraczać maksymalnego wsadu.
Zestawienie programów → *Strona 13*

EcoPerfect

Do zaoszczędzenia energii przy porównywalnym efekcie prania do programu standardowego.

Woda Plus

Podwyższony poziom wody oraz dodatkowy cykl płukania, wydłużony czas prania. W rejonach z bardzo miękką wodą lub w celu dalszego poprawienia efektu płukania.

Obsługa urządzenia

Przygotowanie pralki do pracy

Wskazówka: Pralka **musi zostać prawidłowo ustawiona i podłączona.**
od → *Strona 32*

1. Włożyć wtyczkę do gniazda sieciowego.
2. Odkręcić zawór wody.
3. Otworzyć drzwiczki urządzenia.
4. Sprawdzić, czy bęben jest całkowicie opróżniony. W razie potrzeby opróżnić.

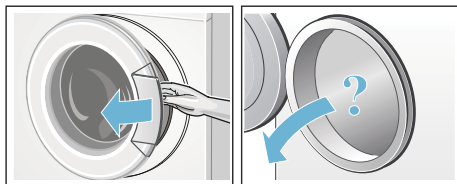

Wybór programu/włączenie urządzenia

Wskazówka: W celu wprowadzenia ustawień programu, należy dezaktywować zabezpieczenie przed dziećmi, jeśli zostało wcześniej aktywowane. → *Strona 20*

Wybrać żądany program za pomocą programatora. Programator można obracać w obu kierunkach.

Urządzenie jest włączone.

Na wyświetlaczu widoczne są parametry wybranego programu:

- czas trwania programu,
- ustawiona wstępnie temperatura,
- ustawiona wstępnie prędkość wirowania oraz
- maksymalny załadunek.

Zmiana wstępnych ustawień programów

Ustawienia wstępne można zachować lub zmienić.

W tym celu naciskać odpowiedni przycisk tak długo, aż wyświetli się żądane ustawienie.

Ustawienia zostaną aktywowane bez potwierdzenia.

Po wyłączeniu urządzenia nie pozostają w pamięci.

Ustawienia wstępne programów
→ *Strona 16*

Zestawienie programów → *Strona 13*

Wybór dodatkowych ustawień programów

Wybór dodatkowych ustawień umożliwia optymalne dopasowanie procesu prania do specyfiki pranych rzeczy.

Ustawienia można aktywować lub dezaktywować w zależności od stopnia zaawansowania programu.

Lampki kontrolne przycisków świecą się, jeśli dane ustawienie jest aktywowane.

Ustawienia nie pozostają w pamięci po wyłączeniu urządzenia.

Dodatkowe ustawienia → *Strona 17*

Zestawienie programów → *Strona 13*

Wkładanie prania do bębna

Ostrzeżenie **Zagrożenie życia!**

Tekstyla, które zostały nasączone środkami czyszczącymi zawierającymi rozpuszczalniki, np. wywabiaczem plam, benzyną do prania, mogą być przyczyną wybuchu po włożeniu do pralki. Pranie należy uprzednio dokładnie wypłukać ręcznie.

Wskazówki

- Wkładać na przemian duże i małe sztuki bielizny. Rzeczy różnej wielkości lepiej się rozmieszczają podczas wirowania. Pojedyncze rzeczy mogą doprowadzić do braku wyważenia wsadu bębna.
- Przestrzegać zaleceń dotyczących maksymalnego załadunku. Przekroczenie podanych wartości ma negatywny wpływ na rezultat prania i sprzyja powstawaniu zagnieść.

1. Rozłożyć posortowaną bieliznę i włożyć do bębna.
2. Przy zamykaniu drzwiczek uważać, aby nie przytrzasnąć bielizny pomiędzy drzwiczkami a gumowym kołnierzem.

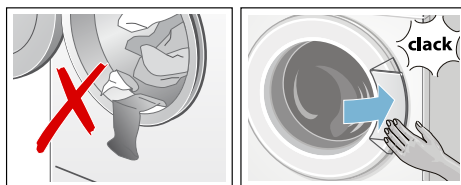

Miga lampka kontrolna przycisku Start, a na wyświetlaczu pojawiają się ustawienia programu. Możliwa jest zmiana ustawień.

Dozowanie środków piorących i pielęgnacyjnych

Uwaga!

Uszkodzenie urządzenia

Środki do czyszczenia oraz do wstępnego usuwania plam (na przykład odplamiacze, sprays do wstępnego zmiękczenia plam itp.) mogą uszkodzić powierzchnie pralki.

Nie dopuszczać do kontaktu wymienionych środków z powierzchniami pralki. W razie potrzeby natychmiast wytrzeć resztki sprayu oraz inne pozostałości/krople wilgotną ściereczką.

Dozowanie

Środki piorące i pielęgnacyjne dozować w zależności od:

- twardości wody; informacje na ten temat dostępne są w lokalnym przedsiębiorstwie wodociągowym
- wskazówek producenta podanych na opakowaniu
- ilości bielizny
- stopnia zabrudzenia → *Strona 12*

Wsypywanie

Ostrzeżenie

Podrażnienia oczu/skóry!

Podczas otwierania szufladki na środki piorące w trakcie pracy urządzenia może wyprysnąć środek piorący/pielęgnacyjny.

Zachować ostrożność przy otwieraniu szufladki.

W przypadku kontaktu ze środkiem piorącym/pielęgnacyjnym dokładnie przemyć oczy lub skórę.

W razie przypadkowego poknięcia środka należy zasięgnąć porady lekarza.

Wskazówka: Gęste płyny do zmiękczenia i płukania rozcieńczać wodą, co zapobiegnie zatkanie przelewu.

Napełnić odpowiednie przegródki środkiem piorącym i pielęgnacyjnym:

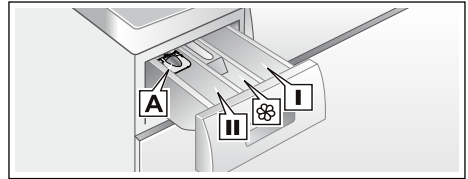

- Dozownik **A** płynnych środków piorących
- Przegródka **II** Środek piorący do prania głównego, środek do zmiękczenia wody, wybielacz, odplamiacz
- Przegródka  Płyn zmięczający, krochmal, nie przekraczać oznaczenia **max** poziomu
- Przegródka **I** Środek piorący dla prania wstępnego

1. Wysunąć do oporu szufladkę na środki piorące.
2. Napełnić odpowiednie przegródki środkiem piorącym i/lub pielęgnacyjnym.
3. Zamknąć szufladkę na środki piorące.

Dozownik* płynnych środków piorących

*w zależności od modelu

W celu właściwego dozowania środka piorącego w płynie prawidłowo zamocować dozownik:

1. Wysunąć szufladkę na środki piorące. Wkład nacisnąć w dół i całkowicie wyjąć szufladkę.
2. Dozownik przesunąć do przodu, zamontować i zatrasnąć.
3. Ponownie włożyć szufladkę.

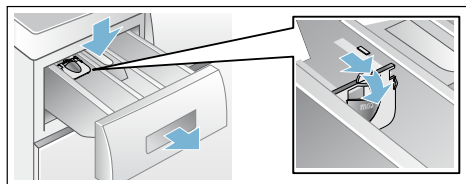

Wskazówka: Nie stosować dozownika przy środkach o żelowej konsystencji lub proszkach do prania, jak również przy programach z praniem wstępnym oraz włączonej funkcji Koniec za.

W modelach bez dozownika wlać środek piorący w płynie do odpowiedniego pojemnika dozującego i włożyć do bębna.

Włączenie programu

Nacisnąć przycisk **Start/Pauza** (Start/Reload). Świeci się lampka kontrolna i włącza się program.

Na wyświetlaczu widoczny jest w trakcie programu czas do jego zakończenia (Koniec za) lub po włączeniu programu czas jego trwania oraz symbole stopnia zaawansowania programu.

Wyświetlacz → *Strona 10*

Wskazówka: W celu zapobieżenia przypadkowej zmianie ustawień, włączyć zabezpieczenie przed dziećmi, jak opisano poniżej.

Zabezpieczenie przed dziećmi

Pralkę można zabezpieczyć przed przypadkową zmianą ustawionych funkcji. W tym celu po uruchomieniu programu włączyć zabezpieczenie przed dziećmi.

W celu **aktywacji/dezaktywacji** naciskać przez ok. 5 sekund przycisk Start/Przerwa. Na wyświetlaczu pojawia się symbol ∞.

- Świeci się ∞: zabezpieczenie przed dziećmi jest włączone.

- Miga ∞: zmieniono ustawienie programatora przy włączonym zabezpieczeniu przed dziećmi. W celu uniknięcia przerwania programu, ustawić programator w poprzednim położeniu. Symbol zaświeci się ponownie.

Wskazówka: Zabezpieczenie przed dziećmi może pozostać włączone do następnego uruchomienia programu, również gdy pralka jest wyłączona. Przed uruchomieniem programu włączyć zabezpieczenie przed dziećmi i razie potrzeby ponownie włączyć po uruchomieniu programu.

Dokładanie prania

Po uruchomieniu programu można w razie potrzeby dołożyć lub wyjąć pranie.

W tym celu nacisnąć przycisk Start/**Pauza** ▷||| (Start/Reload).

Miga lampka kontrolna funkcji Start/Pauza ▷||| (Start/Reload), urządzenie sprawdza, czy dołożenie prania jest możliwe.

Wskazówka: Podczas dokładania prania nie można pozostawiać otwartych drzwiczek przez dłuższy czas - mogłaby wyciekać woda z pranych rzeczy.

Jeśli na wyświetlaczu:



- świecą się **jednocześnie** symbole **YES** i Ⓞ , dołożenie prania jest możliwe.
- miga **NO**, należy poczekać, aż zaświeci się **YES** i Ⓞ . Otworzyć drzwiczki dopiero, gdy **jednocześnie** zaświecą się symbole **YES** i Ⓞ .
- świeci się **NO**, dołożenie prania nie jest możliwe. Ze względu na bezpieczeństwo użytkownika drzwiczki urządzenia są zablokowane w przypadku wysokiego poziomu wody, wysokiej

temperatury lub przy obracającym się bębnie; dołożenie prania nie jest wtedy możliwe.

W celu kontynuowania programu nacisnąć przycisk **Start/Pauza**  (Start/Reload). Program będzie automatycznie kontynuowany.



Zmiana programu

Jeśli przez pomyłkę uruchomiony został niewłaściwy program, można go zmienić w sposób opisany poniżej:



1. Wybrać **Start/Pauza**  (Start/Reload).
2. Wybrać inny program.
3. Wybrać **Start/Pauza**  (Start/Reload). Nowy program zaczyna się od początku.

Zatrzymanie programu

Przy programach z wysoką temperaturą:

1. Wybrać **Start/Pauza**  (Start/Reload).
2. Pozostawić pranie do ostygnięcia: wybrać **Płukanie**.
3. Wybrać **Start/Pauza**  (Start/Reload).

Przy programach z niską temperaturą:

1. Wybrać **Start/Pauza**  (Start/Reload).
2. Wybrać **Wirowanie** lub **Odpompowanie**.
3. Wybrać **Start/Pauza**  (Start/Reload).

Zakończenie programu przy opcji (bez odwirowania)

Na wyświetlaczu pojawia się  i miga lampka kontrolna przycisku Start/Pauza (Start/Reload).

W celu zakończenia programu ustawić programator na **Wirowanie** (Spin) lub **Odpompowanie** (Drain) lub wybrać prędkość wirowania. Następnie

nacisnąć przycisk **Start/Pauza**  (Start/Reload).

Koniec programu

Na wyświetlaczu pojawia się **End** i wyłącza się lampka kontrolna przycisku Start/Pauza.

Jeśli na wyświetlaczu widoczny jest dodatkowo symbol , pralka wykryła zbyt dużą ilość piany w trakcie trwania programu prania i automatycznie uruchomiła dodatkowe cykle płukania w celu usunięcia piany.

Wskazówka: Przy następnym praniu z tym samym wsadem należy zastosować mniej środka piorącego.

Wymowanie prania/ wyłączanie urządzenia

1. Otworzyć drzwiczki urządzenia i wyjąć pranie.
2. Ustawić programator na **Wyłączenie (Wyl.)**. Urządzenie jest wyłączone.
3. Zamknąć kurek dopływu wody.

Wskazówka: Nie jest to konieczne w przypadku modeli wyposażonych w Aqua-stop.

Wskazówki

- Nie pozostawiać w bębnie żadnych rzeczy. Pozostawione rzeczy w bębnie mogą się przy następnym praniu zbiec lub zafarbować inne rzeczy.
- Ewentualnie usunąć przypadkowe przedmioty znajdujące się w bębnie lub w obrębie kołnierza gumowego – niebezpieczeństwo rdzewienia.

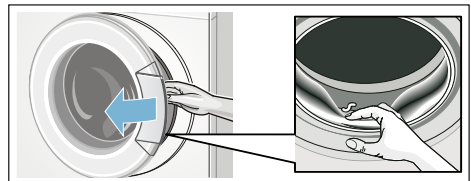

- Drzwiczki urządzenia i szufladkę na środki piorące pozostawić otwarte, aby reszta wody mogła wyschnąć.
- Odczekać końca programu, ponieważ w przeciwnym przypadku urządzenie może być jeszcze zablokowane. Włączyć urządzenie i odczekać, aż urządzenie się odblokuje.
- Jeśli po zakończeniu programu wyświetlacz jest wygaszony, aktywowany został tryb oszczędzania energii. W celu włączenia podświetlenia nacisnąć dowolny przycisk.

wskaźnika funkcji Koniec za.
→ *Strona 10*

Gdy napięcie ustabilizuje się, dwukropek na wskaźniku przestaje migać.

Jeśli następstwem spadku napięcia jest wydłużenie czasu trwania programu, na wskaźniku funkcji Koniec za miga kropka.

Sensoryka

Automatyka wagowa

System automatyki wagowej dopasowuje optymalne zużycie wody dla każdego programu w zależności od rodzaju tkaniny i wsadu.

System kontroli wyważenia

Automatyczny system kontroli wyważenia rozpoznaje brak wyważenia załadunku bębna i równomiernie rozmieszcza pranie poprzez kilkukrotne próby rozpoczęcia wirowania.

Ze względów bezpieczeństwa prędkość obrotowa zostaje obniżona lub wirowanie zostaje anulowane, jeśli dochodzi do bardzo niekorzystnego rozmieszczenia prania.

Wskazówka: Do bębna wkładać małe i duże sztuki prania. → *Strona 27*

VoltCheck

Automatyczny system kontroli napięcia wykrywa niedozwolone spadki napięcia. Na wyświetlaczu miga dwukropek

Ustawianie sygnału

1. Aktywacja trybu ustawiania głośności sygnału

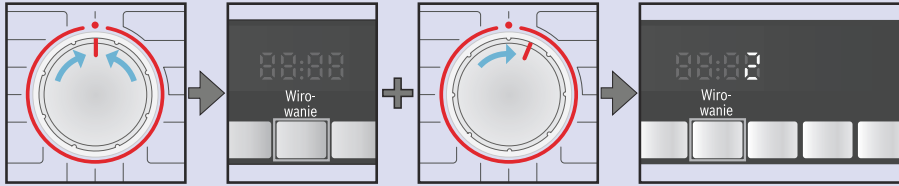

Ustawić na ●.

Nacisnąć i przytrzymać przycisk  + obrócić o jedną pozycję w prawo.

Przytrzymać wciśnięty przycisk przez kolejne 5 sekund, aż zaświecą się elementy wyświetlacza. Tryb ustawiania jest aktywny.

2. Ustawianie głośności sygnału przycisków (w zależności od modelu)

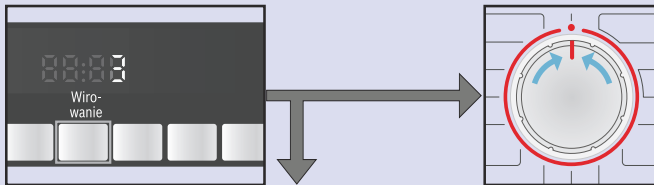

Naciskać tyle razy, aż zostanie ustawiona żądana głośność.

Prześć do punktu 3 lub

Ustawić na ●, aby opuścić tryb ustawiania głośności sygnału.



3. Ustawianie głośności sygnałów informacyjnych



Obrócić o jedną pozycję w prawo.

Naciskać tyle razy, aż zostanie ustawiona żądana głośność.

Ustawić na ●, aby opuścić tryb ustawiania głośności sygnału.



Czyszczenie i konserwacja

⚠ Ostrzeżenie

Zagrożenie życia!

Kontakt z elementami znajdującymi się pod napięciem wiąże się z niebezpieczeństwem porażenia prądem. Wyłączyć urządzenie i wyciągnąć wtyczkę.

⚠ Ostrzeżenie

Niebezpieczeństwo zatrucia!

Używanie środków czyszczących zawierających rozpuszczalnik, np. benzynę ekstrakcyjną, może być przyczyną wydzielenia się trujących oparów. Nie stosować środków czyszczących zawierających rozpuszczalniki.

Uwaga!

Uszkodzenie urządzenia

Środki czyszczące zawierające rozpuszczalnik, np. benzynę ekstrakcyjną, mogą uszkodzić powierzchnie oraz elementy urządzenia. Nie stosować środków czyszczących zawierających rozpuszczalniki.

Obudowa urządzenia/panel obsługi

- Obudowę i panel obsługi czyścić miękką, wilgotną ściereczką.
- Natychmiast usuwać pozostałości środków piorących.
- Czyszczenie strumieniem wody jest zabronione.

Bęben pralki

Stosować środki czyszczące niezawierające chloru, nie używać druciaków.

Odkamienianie

W przypadku prawidłowego dozowania środka piorącego odkamienianie nie jest konieczne. W razie potrzeby stosować się do zaleceń producenta środka do odkamieniania. Odpowiednie środki do odkamieniania można zamówić za pośrednictwem naszej strony internetowej lub w serwisie.

Szufladka na środki piorące i obudowa

Jeśli pozostaną resztki środka piorącego lub środka do zmiękczenia tkanin:

1. Wysunąć szufladkę na środki piorące. Wkład nacisnąć w dół i całkowicie wyjąć szufladkę.
2. Wyjmowanie wkładki: Wkładkę nacisnąć palcem od dołu do góry.

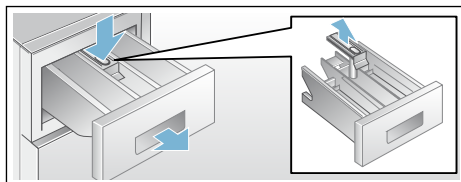

3. Korytko i wkład umyć wodą przy użyciu szczoteczki, a następnie wysuszyć. Wyczyścić również wewnętrzną stronę obudowy.
4. Założyć i docisnąć wkład, aż się zatrzaśnie (nałożyć cylinder na prowadnicę).
5. Wsunąć szufladkę na środki piorące.

Wskazówka: Pozostawić szufladkę otwartą, aby reszta wody mogła odparować.

Zapchana pompa wody

⚠ Ostrzeżenie

Niebezpieczeństwo oparzenia!

Roztwór środka piorącego jest gorący podczas prania w wysokich

temperaturach. Dotknięcie gorącego roztworu środka piorącego może spowodować oparzenie. Odczekać, aż roztwór środka piorącego ostygnie.

1. Zamknąć kurek dopływu wody, aby nie wpływało więcej wody, która musiałaby zostać spuszczone przez pompę.
2. Wyłączyć urządzenie. Wyciągnąć wtyczkę z gniazda sieciowego.
3. Otworzyć i zdjąć pokrywę serwisową.

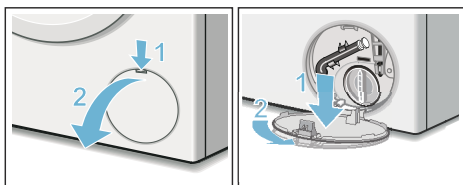

4. Zdjąć wąż spustowy z uchwytu. Wyjąć zatyczkę i spuścić wodę do odpowiedniego naczynia. Wcisnąć zatyczkę węża i włożyć wąż spustowy w uchwyt.

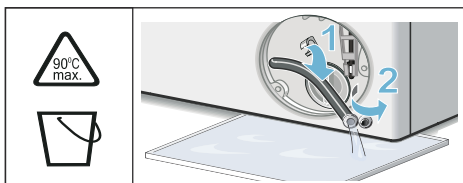

5. Ostrożnie odkręcić pokrywę pompy i spuścić resztki wody. Wyczyścić wnętrze, gwint pokrywy oraz obudowę pompy. Wirnik skrzydełkowy pompy musi dać się obracać. Wstawić pokrywę pompy na miejsce i dokręcić. Uchwyt musi znajdować się w pozycji pionowej.

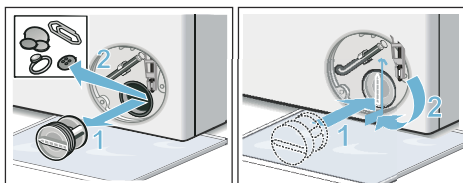

6. Wstawić, zatrzasnąć i zamknąć pokrywę serwisową.

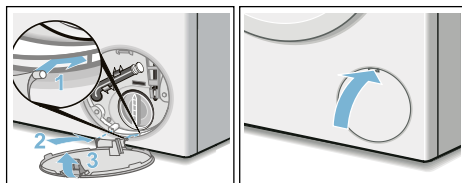

Wskazówka: Aby przy następnym praniu zapobiec odpłynięciu środka piorącego do odpływu: wlać 1 litr wody do przegródki II i włączyć program **Odpompowanie**.

Zapchany wąż odpływowy przy podłączeniu do syfonu

1. Wyłączyć urządzenie. Wyciągnąć wtyczkę z gniazda sieciowego.
2. Poluzować opaskę zaciskową. Ostrożnie wyjąć wąż odpływowy i spuścić resztki wody.
3. Wyczyścić wąż odpływowy oraz króciec syfonu.

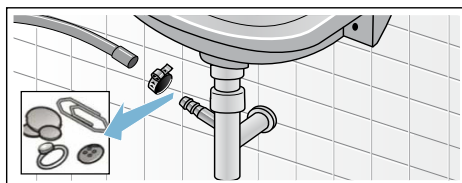

4. Ponownie zamontować wąż odpływowy i zabezpieczyć opaską zaciskową w miejscu podłączenia.

Zapchane sito w węży dopływowym

Najpierw zmniejszyć ciśnienie wody w węży dopływowym:

1. Zamknąć kurek dopływu wody.
2. Wybrać dowolny program (z wyjątkiem programów Płukanie/ Wirowanie/Odpompowanie).

pl Usterka, co zrobić?

- Wybrać **Start/Pauza** (Start/Reload). Włączyć program na ok. 40 sekund.
- Ustawić programator na **Wyłączenie (Wył.)**. Wyciągnąć wtyczkę.
- Wyczyścić sito przy zaworze wody: Odłączyć wąż od kurka wody. Wyczyścić sito małą szczoteczką.

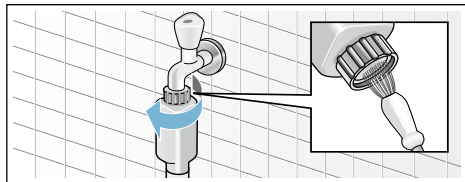

- W modelach Standard i Aqua-Secure wyczyścić sito z tyłu urządzenia: Zdjąć wąż z tylnej ścianki urządzenia, Wyjąć sito obcęgami i wyczyścić.

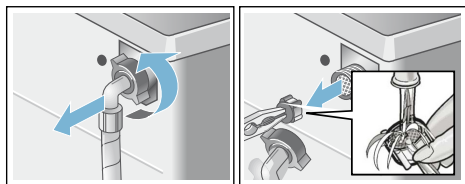

- Podłączyć wąż i sprawdzić szczelność.

poparzenia w przypadku kontaktu z gorącym roztworem środka piorącego i pranymi rzeczami.
Ewentualnie poczekać, aż ostygnie.

⚠ Ostrzeżenie

Niebezpieczeństwo zranienia!

Przy wkładaniu rąk do obracającego się bębna może dojść do skażenia. Nie wkładać rąk do obracającego się bębna.

Odczekać, aż bęben się całkowicie zatrzyma.

Uwaga!

Szkody spowodowane przez wodę

Wyciekająca woda może doprowadzić do szkód wodnych.

Nie otwierać drzwiczek, jeśli przez okienko widać wodę.

- Wyłączyć urządzenie. Wyciągnąć wtyczkę z gniazda sieciowego.
- Spuścić wodę z pralki.
- Pociągnąć odblokowanie awaryjne dół przy pomocy narzędzia i puścić. Drzwiczki można potem otworzyć.

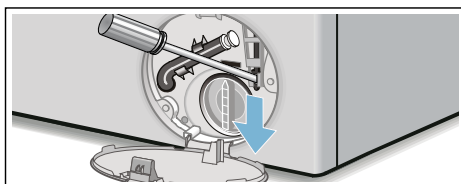

? Usterka, co zrobić?

Odblokowanie awaryjne

np. w przypadku awarii zasilania

Program jest kontynuowany z chwilą ponownego włączenia zasilania.

Aby mimo to wyjąć pranie, drzwiczki można otworzyć w następujący sposób:

⚠ Ostrzeżenie

Niebezpieczeństwo oparzenia!

Podczas prania przy wysokich temperaturach może dojść do

Wskazówki na wyświetlaczu

Wskaźnik	Przyczyna/rozwiązanie problemu
YES	Drzwiczki są odblokowane. Dołożenie prania jest możliwe.
NO	<ul style="list-style-type: none"> ■ Temperatura jest zbyt wysoka. Poczekać, aż temperatura spadnie. ■ Zbyt wysoki poziom wody. Dołożenie prania nie jest możliwe. W razie potrzeby natychmiast zamknąć drzwiczki. Wybrać Start/Pauza ▷00 (Start/Reload) w celu kontynuowania programu.
Ⓞ miga	<ul style="list-style-type: none"> ■ Bielizna mogła zostać przycięta drzwiczkami. Otworzyć i ponownie zamknąć drzwiczki, a następnie wybrać Start/Pauza ▷00 (Start/Reload). ■ Ewentualnie docisnąć drzwiczki lub wyjąć pranie i ponownie docisnąć drzwiczki. ■ Ewentualnie wyłączyć i ponownie włączyć urządzenie; nastawić program i wprowadzić indywidualne ustawienia; włączyć program.
E:17	<ul style="list-style-type: none"> ■ Całkowicie odkręcić kurek dopływu wody. ■ Wąż dopływowy jest zagięty/przycięty. ■ Zbyt niskie ciśnienie wody. Wyczyścić sito.
E:18	<ul style="list-style-type: none"> ■ Pompa wody zapchana. Wyczyścić pompę wody. ■ Zatkany wąż odpływowy/rura odpływu. Wyczyścić wąż odpływowy przy podłączeniu do syfonu.
E:23	Woda na dnie obudowy urządzenia; nieszczelność urządzenia. Zamknąć kurek dopływu wody. Wezwać serwis!
🔒	Aktywowane zabezpieczenie przed dziećmi; dezaktywować.
🧼 miga	Urządzenie wykryło nadmierną ilość piany, włączony został dodatkowy cykl płukania.
:	Zbyt niskie napięcie.
.	Obniżone napięcie podczas trwania programu prania. Program zostaje przedłużony.
Inne wskaźniki	Wyłączyć urządzenie, poczekać 5 sekund i ponownie włączyć. Jeśli wskazanie pojawi się ponownie, wezwać serwis.

Usterka, co robić?

Usterki	Przyczyna/rozwiązanie problemu
Wycieka woda.	<ul style="list-style-type: none"> ■ Prawidłowo podłączyć/wymienić wąż odpływowy. ■ Dokręcić złączkę węża dopływowego.
Nie pobiera wody. Środek piorący nie jest spłukiwany do bębna.	<ul style="list-style-type: none"> ■ Czy wybrano Start/Pauza ▷00 (Start/Reload)? ■ Czy kurek dopływu wody jest odkręcony? ■ Czy sito nie jest zatkane? Wyczyścić sito. ■ Czy wąż dopływu nie jest zagięty lub przycięty?

Usterki	Przyczyna/rozwiązanie problemu
Nie można otworzyć drzwiczek.	<ul style="list-style-type: none"> ■ Funkcja zamka zabezpieczającego jest aktywna. Czy program został anulowany? ■ Czy wybrano – – –  (Wirowanie stop = bez wirowania końcowego)? ■ Czy otwieranie jest możliwe tylko poprzez odblokowanie awaryjne?
Program się nie rozpoczyna.	<ul style="list-style-type: none"> ■ Czy wybrano Start/Pauza (Start/Reload)  lub czas Koniec za? ■ Czy drzwiczki są zamknięte? ■  Czy aktywowano funkcję zabezpieczenia przed dziećmi? Dezaktywować.
Woda po praniu nie jest odpompowywana.	<ul style="list-style-type: none"> ■ Czy wybrano – – –  (Wirowanie stop = bez wirowania końcowego)? ■ Wyczyścić pompę wody. ■ Wyczyścić rurę odpływu i/lub wąż odpływowy.
Woda w bębnie pralki nie jest widoczna.	Brak usterki – poziom wody poniżej okienka drzwiczek.
Wynik wirowania nie jest zadowalający. Pranie mokre/za wilgotne.	<ul style="list-style-type: none"> ■ Brak usterki – system kontroli wyważenia przerwał wirowanie z powodu nierównomiernego rozłożenia prania. Do bębna wkładać małe i duże sztuki prania. ■ Czy wybrano za niskie obroty wirowania?
Wielokrotne próby rozpoczęcia wirowania.	Brak usterki – system kontroli wyważenia podejmuje próby wyrównania wyważenia.
Czas trwania programu jest dłuższy niż zwykle.	<ul style="list-style-type: none"> ■ Brak usterki – system kontroli wyważenia podejmuje próby wyrównania wyważenia poprzez wielokrotne rozmieszczanie prania. ■ Brak usterki – system kontroli piany aktywny – włączenie dodatkowego cyklu płukania.
Podczas cyklu prania zmienia się czas trwania programu.	Brak usterki - przebieg programu jest optymalnie dostosowywany do danego prania. Może to spowodować zmianę czasu trwania programu widocznego na wyświetlaczu.
Resztki wody w przegródce  dla środka pielęgnacyjnego.	<ul style="list-style-type: none"> ■ Brak usterki – nie wywiera to wpływu na działanie środka pielęgnacyjnego. ■ Ewentualnie wyczyścić wkładkę.
W pralce tworzą się nieprzyjemne zapachy.	Włączyć program  Bawelna 90 °C bez wkładania prania. Zastosować uniwersalny środek piorący.
Na wyświetlaczu miga symbol  . Ewentualnie z szufladki na środki piorące wydobywa się piana.	Zastosowano za dużo środka piorącego? Wymieszać jedną łyżkę stołową środka do zmiękczenia tkanin z 1/2 litra wody i wlać do przegródki II (nie stosować w przypadku odzieży wierzchniej, sportowej i puchowej). Przy następnym praniu zmniejszyć ilość środka piorącego.
Głośne odgłosy pracy, wibracje i przesuwanie się pralki podczas wirowania.	<ul style="list-style-type: none"> ■ Czy urządzenie zostało wypoziomowane? Wypoziomować urządzenie. ■ Nóżki stabilnie zamocowane? Stabilnie ustawić nóżki. ■ Usunięto wszystkie zabezpieczenia transportowe? Usunąć zabezpieczenia transportowe.

Usterki	Przyczyna/rozwiązanie problemu
Wyświetlacz/lampki kontrolne nie działają podczas pracy urządzenia.	<ul style="list-style-type: none"> ■ Awaria zasilania? ■ Czy zadziałały bezpieczniki? Włączyć/wymienić bezpieczniki. ■ Jeśli usterka wystąpi ponownie – wezwać serwis.
Na praniu pozostają resztki środka piorącego.	<ul style="list-style-type: none"> ■ Czasami zdarza się, że środki piorące bez zawartości fosforanów pozostawiają nierozpuszczalne ślady w wodzie. ■ Wybrać Płukanie lub wyszczotkować rzeczy po praniu.
W trybie dokładania prania na wyświetlaczu pojawia się NO .	<ul style="list-style-type: none"> ■ Poziom wody za wysoki. Dokładanie prania nie jest możliwe. W razie potrzeby natychmiast zamknąć drzwiczki. ■ Wybrać Start/Pauza (Start/Reload) w celu kontynuowania programu.
W trybie dokładania prania na wyświetlaczu pojawia się YES .	Drzwiczki są odblokowane. Dołożenie prania jest możliwe.
Na wyświetlaczu miga dwukropek wskaźnika funkcji Koniec za (:).	Zbyt niskie napięcie.
Miga pojedyncza kropka (.).	Spadek napięcia podczas trwania programu prania spowodował wydłużenie czasu trwania programu.
Jeśli usunięcie usterki we własnym zakresie nie jest możliwe (wyłączenie/włączenie) lub gdy konieczna jest naprawa urządzenia:	
<ul style="list-style-type: none"> ■ Ustawić programator na Wyłączenie (Wył.). Urządzenie jest wyłączone. ■ Wyciągnąć wtyczkę z gniazda. ■ Zamknąć kurek dopływu wody i wezwać serwis. 	



Serwis

Jeśli usterki nie uda się usunąć we własnym zakresie, Usterka, co robić? → *Strona 27*, należy skontaktować się z naszym serwisem. → okładka

Pracownicy serwisu znajdą odpowiednie rozwiązanie, co pozwoli uniknąć zbędnych przyjazdów techników.

Pracownikowi serwisu należy podać symbol produktu (E-Nr.) oraz numer fabryczny urządzenia (FD).

E-Nr. _____ FD _____

Symbol produktu

Numer fabryczny

Dane te można odczytać *w zależności od modelu:

wewnątrz drzwiczek*/otwarta pokrywa serwisowa* oraz na tylnej ściance urządzenia.

Warto zaufać kompetencji producenta.

Prosimy o kontakt z nami. Dzięki temu mają Państwo gwarancję, że naprawy zostaną wykonane przez przeszkolonych techników serwisu, którzy dysponują oryginalnymi częściami zamiennymi.



Parametry zużycia

Zużycie energii i wody, czas trwania programu i wilgotność końcowa w przypadku poszczególnych programów podstawowych

(przybliżone dane)

Program	Załadunek	Zużycie energii*	Zużycie wody*	Czas trwania programu*
Bawełna 20 °C	8 kg	0,40 kWh	71 l	2 3/4 h
Bawełna 40 °C	8 kg	1,10 kWh	71 l	2 3/4 h
Bawełna 60 °C	8 kg	1,51 kWh	71 l	2 3/4 h
Bawełna 90 °C	8 kg	2,39 kWh	82 l	2 3/4 h
Syntetyki 40 °C	4 kg	0,79 kWh	53 l	2 h
Szybki/Mix 40 °C	3,5 kg	0,51 kWh	45 l	1 1/4 h
Delikatne/Jedwab 30 °C	2 kg	0,21 kWh	36 l	3/4 h
Wełna 30 °C	2 kg	0,22 kWh	42 l	3/4 h

Program	Przybliżona wilgotność końcowa**		
	WAK28 ... WM14K ... maks. 1400 obr./min	WAK24 ... WM12K ... maks. 1200 obr./min	WAK20 ... WM10K ... maks. 1000 obr./min
Bawełna	48 %	53 %	62 %
Syntetyki	40 %	40 %	40 %
Delikatne/Jedwab	30 %	30 %	30 %
Wełna	45 %	45 %	45 %







* Wartości odbiegają od podanych wartości w zależności od ciśnienia oraz twardości wody, temperatury wody doprowadzanej, temperatury otoczenia, rodzaju i ilości tkanin oraz stopnia zabrudzenia, od używanego środka piorącego, wahań napięcia sieciowego oraz wybranych funkcji dodatkowych.

** Informacje na temat wilgotności końcowej na podstawie danych dotyczących ograniczenia prędkości wirowania i maksymalnego załadunku w odniesieniu do poszczególnych programów.

Najbardziej efektywne programy dla tkanin z bawełny

Poniższe programy (programy standardowe, oznaczone symbolem ) są przeznaczone do prania normalnie zabrudzonych tkanin z bawełny oraz charakteryzują się

największą efektywnością pod względem zużycia wody i energii.

Standardowe programy do prania bawełny zgodnie z rozporządzeniem (UE) Nr 1015/2010	Załadunek	Przybliżony czas trwania programu
Program Bawełna  + przycisk  EcoPerfect	8 kg	3 ¾ h
Program Bawełna  + przycisk  EcoPerfect	4 kg	3 ¾ h
Program Bawełna  + przycisk  EcoPerfect	4 kg	3 ¼ h

Ustawienia programu do kontroli i klasyfikacji energetycznej zgodnie z dyrektywą 2010/30/UE przy eksploatacji z zimną wodą (15 °C).
 Temperatury programów oparte są o temperatury podane na metce/naszywce. Rzeczywista temperatura prania może odbiegać od podanej temperatury programu ze względu na oszczędność energii.



Dane techniczne

Wymiary:

850 x 600 x 590 mm

(szerokość x głębokość x wysokość)

Ciężar:

63 - 83 kg (w zależności od modelu)

Podłączenie do sieci:

Napięcie sieciowe 220-240 V, 50Hz

Prąd znamionowy 10 A

Moc znamionowa 2300 W

Ciśnienie wody:

100 - 1000 kPa (1 - 10 bar)

Pobór mocy przy wyłączonym urządzeniu:

0,12 W

Pobór mocy w trybie gotowości (urządzenie nie jest wyłączone):

1,49 W

Ustawianie i podłączanie

Zakres dostawy

Wskazówka: Sprawdzić, czy urządzenie nie uległo uszkodzeniu podczas transportu. Nigdy nie włączać uszkodzonego urządzenia. W razie jakichkolwiek zastrzeżeń należy zwrócić się do punktu zakupu lub do naszego serwisu.

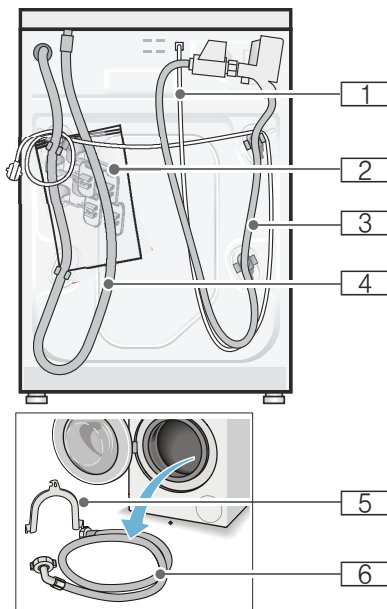

1 Przewód sieciowy

2 Torebka:

- Instrukcja obsługi i ustawiania
- Wykaz placówek serwisowych*
- Gwarancja*
- Zaślepki do otworów po usunięciu zabezpieczeń transportowych
- Klucz do śrub*

3 Wąż dopływowy w przypadku modelu Aqua-stop

4 Wąż odpływowy

5 Uchwyt do mocowania węża odpływowego*

6 Wąż dopływowy w przypadku modeli Standard/Aqua-Secure

* w zależności od modelu

Dodatkowo do podłączenia węża odpływowego do syfonu potrzebna jest opaska zaciskowa \varnothing 24 - 40 mm (sklep specjalistyczny).

Potrzebne narzędzia

- Poziomnica do wypoziomowania urządzenia
- Klucz do śrub o:
 - rozmiarze 13 do odkręcenia zabezpieczeń transportowych oraz
 - rozmiarze 17 do wypoziomowania urządzenia

Wskazówki dotyczące bezpieczeństwa

Ostrzeżenie

Niebezpieczeństwo zranienia!

- Pralka jest bardzo ciężka. Podczas podnoszenia/transportu urządzenia należy zachować ostrożność.
- Podczas podnoszenia pralki za wystające części (na przykład za drzwiczki), elementy te mogą się oderwać i spowodować skaleczenie. Nie podnosić pralki za wystające części.
- Poprzez nieprawidłowe rozłożenie węży i przewodów występuje niebezpieczeństwo potknięcia się i zranienia. Węże i przewody ułożyć w taki sposób, aby nie występowało żadne niebezpieczeństwo potknięcia się.

Uwaga!**Uszkodzenie urządzenia**

Zamarznęte węże mogą rwać się lub pękać.

Nie ustawiać pralki w miejscach narażonych na wystąpienie ujemnej temperatury ani na działanie czynników atmosferycznych.

Uwaga!**Szkody spowodowane przez wodę**

Miejsca podłączenia węża dopływowego i odpływowego znajdują się pod wysokim ciśnieniem wody. Aby zapobiec przeciekom oraz szkodom spowodowanym przez wodę, należy koniecznie przestrzegać wskazówek zawartych w niniejszym rozdziale.

Wskazówki

- Oprócz wymienionych wskazówek mogą obowiązywać specjalne przepisy właściwego przedsiębiorstwa wodociągowego i zakładu energetycznego.
- W razie wątpliwości zlecić podłączenie wykwalifikowanemu fachowcowi.

Powierzchnia ustawienia

Wskazówka: Stabilne ustawienie jest ważne, aby pralka nie przesuwiała się podczas pracy!

- Powierzchnia ustawienia musi być twarda i płaska.
- Nie nadają się miękkie podłoga/ wykładziny podłogowe.

Ustawienie na cokole lub na drewnianym stropie belkowym**Uwaga!****Uszkodzenie urządzenia**

Pralka może się przesuwać podczas wirowania i spaść z cokołu.

Nóżki pralki koniecznie przymocować za pomocą uchwytów mocujących.

Nr artykułu. WMZ 2200, WX 9756, CZ 110600, Z 7080X0

Wskazówka: W przypadku drewnianych stropów belkowych pralkę należy ustawić:

- możliwie w rogu,
- na wodoodpornej płycie drewnianej (o grubości min. 30 mm), która jest przykręcona do podłogi.

Ustawienie urządzenia pod blatem kuchennym**⚠ Ostrzeżenie****Zagrożenie życia!**

Kontakt z elementami znajdującymi się pod napięciem wiąże się z niebezpieczeństwem porażenia prądem. Nie demontować pokrywy urządzenia.

Wskazówki

- Wymagana jest wnęka o szerokości 60 cm.
- Pralkę można ustawić wyłącznie pod ciągłym blatem roboczym, stabilnie połączonym z sąsiadującymi szafkami.

Demontaż zabezpieczeń transportowych**Uwaga!****Uszkodzenie urządzenia**

- Podczas transportu urządzenie ma zamontowane zabezpieczenia transportowe. Nieusunięte zabezpieczenia transportowe mogą po uruchomieniu urządzenia spowodować na przykład uszkodzenie bębna. Przed pierwszym użyciem urządzenia należy usunąć w całości wszystkie 4 zabezpieczenia transportowe. Zabezpieczenia należy zachować.

pl Ustawianie i podłączenie

- W celu zabezpieczenia urządzenia przed uszkodzeniem podczas późniejszego transportu, konieczne jest ponowne zamontowanie zabezpieczeń transportowych.

Wskazówka: Zachować śruby oraz tuleje.

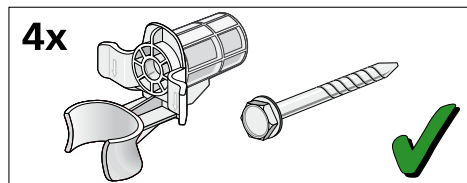

1. Wyjąć węże z uchwytów.

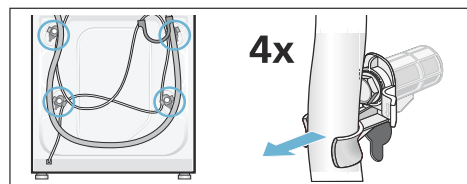

2. Odkręcić i usunąć wszystkie 4 śruby zabezpieczeń transportowych. Usunąć tuleje. Wyjąć z uchwytów przewód sieciowy.

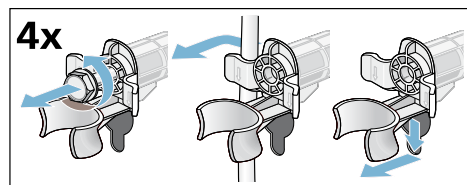

3. Założyć osłony. Mocno zablokować osłony naciskając na hak zapadki.

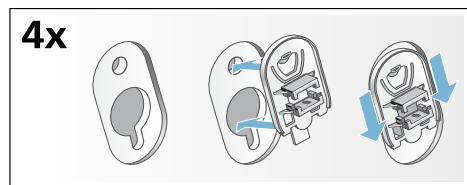

Długości węży i przewodów

- Przyłącze lewostronne

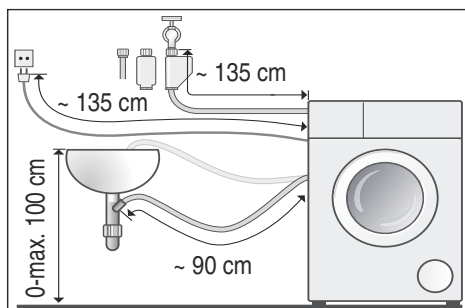

- Przyłącze prawostronne

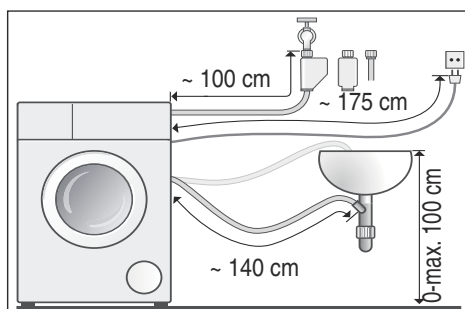

Porada: Do nabycia w sklepach specjalistycznych/serwisie:

- Przedłużenie węża do zabezpieczenia przeciw zalaniu wodą (Aqua-stop) lub węża doprowadzającego zimną wodę (ok. 2,50 m); nr artykułu WMZ2380, WZ10130, CZ11350, Z7070X0
- Dłuższy wąż dopływowy (ok. 2,20 m) do modelu standardowego.

Dopływ wody

⚠ Ostrzeżenie
Zagrożenie życia!

Kontakt z elementami znajdującymi się pod napięciem wiąże się z niebezpieczeństwem porażenia prądem.

Nie zanurzać w wodzie zabezpieczenia przeciw zalaniu wodą Aqua-Stop (posiada zawór elektromagnetyczny).

Podczas podłączania przestrzegać poniższych wskazówek.

Wskazówki

- Pralkę zasilać wyłącznie zimną wodą pitną.
- Nie podłączać urządzenia do baterii mieszakowej bezciśnieniowego podgrzewacza wody.
- Stosować wyłącznie nowy, dostarczony lub zakupiony w specjalistycznym sklepie wąż dopływowy.
- Węża dopływowego nie wolno zginać, zaciskać, modyfikować ani przecinać (wytrzymałość nie będzie wówczas gwarantowana).
- Złączki przykręcać wyłącznie ręcznie. Zbyt mocne dokręcenie złączek za pomocą narzędzia (obcęg) może spowodować uszkodzenie gwintów.

Optymalne ciśnienie wody w sieci wodociągowej

co najmniej 100 kPa (1 bar)

maksymalnie 1000 kPa (10 bar)

Przy odkręconym kurku dopływu wody wpływa przynajmniej 8 l/min.

Przy wyższym ciśnieniu wody zainstalować zawór redukcyjny.

Przyłącze

Podłączyć wąż dopływowy do kurka wody ($\frac{3}{4}$ " = 26,4 mm) oraz do urządzenia (w modelach z Aqua-Stop nie jest to konieczne, wąż jest zainstalowany na stałe):

- Model: **Standard**

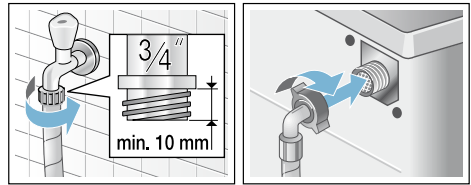

- Model: **Aqua-Secure**

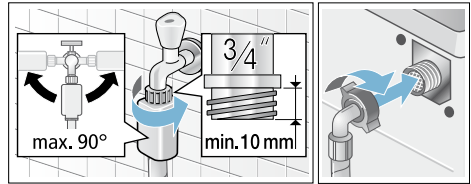

- Model: **Aqua-stop**

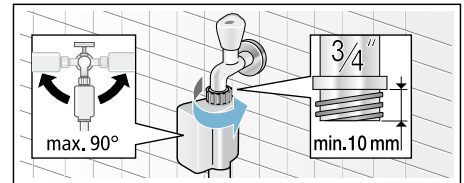

Wskazówka: Ostrożnie otworzyć kurek dopływu wody i sprawdzić przy tym szczelność w miejscach podłączenia. Połączenie śrubowe znajduje się pod ciśnieniem wody.

Odptyw wody

Uwaga!

Szkody spowodowane przez wodę

Gdy podczas odpompowywania, na skutek wysokiego ciśnienia wody, wąż odptywowy wysunie się z umywalki lub z miejsca podłączenia, odpompowywana woda może spowodować szkody wodne.

Należy zabezpieczyć wąż odptywowy przed wysunięciem się.

Wskazówka: Nie zginać ani nie rozciągać na długość węża odptywowego.

Możliwości ułożenia węża odpływowego:

■ **Odpływ do umywalki**



Ostrzeżenie

Niebezpieczeństwo oparzenia!

Podczas prania w wysokich temperaturach może dojść do poparzenia gorącym roztworem środka piorącego, na przykład podczas odpompowywania gorącego roztworu do umywalki. Nie wkładać rąk do gorącego roztworu środka piorącego.

Uwaga!

**Uszkodzenie urządzenia/
uszkodzenia tkanin**

Gdy końcówka węża odpływowego zostanie zanurzona w odpompowywanej wodzie, może dojść do zasysania odpompowywanej wody z powrotem do urządzenia, a w konsekwencji do uszkodzenia urządzenia/tkanin.

Należy dopilnować, aby:

- korek nie zatykał odpływu umywalki.
- końcówka węża nie była zanurzona w odprowadzanej wodzie.
- woda odpływała wystarczająco szybko.

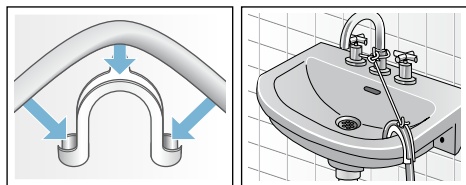

■ **Odpływ do syfonu**

W miejscu podłączenia założyć opaskę zaciskową \varnothing 24-40 mm (sklepy specjalistyczne).

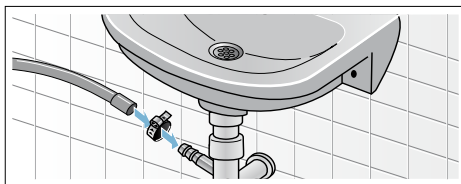

■ **Odpływ wody do rury z tworzywa sztucznego z gumowym kołnierzem lub do kratki ściekowej**

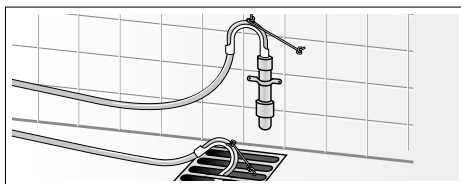

Wypoziomowanie urządzenia

Urządzenie wypoziomować za pomocą poziomnicy.

Głośne odgłosy pracy, wibracje i przesuwanie się pralki mogą być skutkiem nieprawidłowego ustawienia!

1. Nakrętkę zabezpieczającą odkręcić kluczem płaskim w kierunku zgodnym z ruchem wskazówek zegara.
2. Sprawdzić i ewentualnie skorygować wypoziomowanie pralki za pomocą poziomnicy. Wyregulować wysokość urządzenia kręcąc nóżkami. Wszystkie cztery nóżki urządzenia muszą stać stabilnie na podłożu.
3. Dokręcić nakrętkę zabezpieczającą do obudowy. Przy tym przytrzymać nóżkę urządzenia nie zmieniając jej wysokości. Nakrętki zabezpieczające wszystkich czterech nóżek muszą być mocno dokręcone do obudowy!

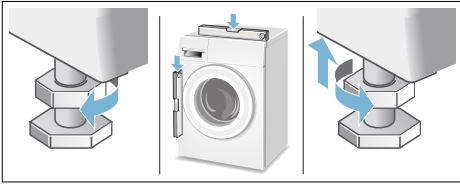

Podłączenie do sieci elektrycznej

⚠ Ostrzeżenie **Zagrożenie życia!**

Kontakt z elementami znajdującymi się pod napięciem wiąże się z niebezpieczeństwem porażenia prądem.

- Nigdy nie chwytać wtyczki mokrymi rękoma.
- Przewód sieciowy wyciągać chwytając wyłącznie za wtyczkę, nigdy za przewód, ponieważ może on ulec uszkodzeniu.
- Nigdy nie wyciągać wtyczki podczas pracy urządzenia.

Należy przestrzegać poniższych wskazówek i upewnić się, że:

Wskazówki

- Napięcie sieciowe i napięcie podane na pralce (tabliczka znamionowa) są zgodne. Parametry przyłącza oraz konieczne bezpieczniki podane są na tabliczce znamionowej.
- Pralka zostanie podłączona do sieci prądu zmiennego poprzez prawidłowo zainstalowane gniazdo z uziemieniem.
- Wtyczka i gniazdo sieciowe pasują do siebie.
- Przekrój poprzeczny przewodów jest wystarczający.
- Instalacja uziemiająca jest prawidłowo zainstalowana.

- Wymiana przewodu sieciowego (o ile konieczna) zostanie przeprowadzona przez wykwalifikowanego elektryka. Nowy przewód sieciowy można nabyć w serwisie.
- Podłączenie nie wymaga użycia rozgałęziaczy ani przedłużaczy.
- W przypadku korzystania z wyłącznika różnicowoprądowego stosować tylko typ z następującym znakiem: .
- Tyłko ten znak gwarantuje spełnienie aktualnie obowiązujących przepisów.
- Zapewniony jest swobodny dostęp do wtyczki sieciowej.
- Przewodu sieciowego nie wolno zginać, ścisnąć, modyfikować, przecinać ani narażać na styczność ze źródłami ciepła.

Przed pierwszym praniem

Pralka została poddana dokładnej kontroli przed opuszczeniem fabryki. Aby usunąć ewentualne resztki wody kontrolnej, pierwsze pranie należy przeprowadzić **bez** wkładania bielizny.

Wskazówki

- Pralka **musi zostać prawidłowo ustawiona i podłączona**. od → *Strona 32*
 - Nigdy nie włączać uszkodzonego urządzenia. Skontaktować się z serwisem.
1. Sprawdzić urządzenie.
 2. Usunąć folię ochronną z panelu obsługi.
 3. Włożyć wtyczkę do gniazda sieciowego.
 4. Odkręcić zawór wody.
 5. Zamknąć drzwiczki (nie wkładać prania!).
 6. Wybrać program **Bawelna** i nastawić temperaturę **90 °C**.
 7. Otworzyć szufladkę na środki piorące.
 8. Wlać ok. 1 l wody do przegródki II.

pl Ustawianie i podłączanie

9. Wsypać uniwersalny środek piorący do przegródki II.

Wskazówka: Aby zapobiec powstawaniu piany, użyć tylko połowy zalecanej przez producenta ilości środka piorącego. Nie stosować środków do prania wełny i tkanin delikatnych.

10. Zamknąć szufladkę na środki piorące.
11. Nacisnąć przycisk **Start**.
12. Po zakończeniu programu wyłączyć urządzenie.

Pralka jest teraz gotowa do normalnego użytkowania.

Transport

np. w przypadku przeprowadzki

Czynności przygotowawcze:

1. Zamknąć kurek dopływu wody.
2. Zmniejszyć ciśnienie wody w węży dopływowym.
Konserwacja – Sito w węży dopływowym → *Strona 25*
3. Spuścić resztki wody po praniu.
Konserwacja – Zapchana pompa wody → *Strona 24*
4. Odłączyć pralkę od sieci elektrycznej.
5. Odłączyć węże.

Zamontowanie zabezpieczeń transportowych:

1. Zdjąć osłony i przechowywać je do ewentualnego późniejszego transportu.
Ewentualnie użyć śrubokręta.

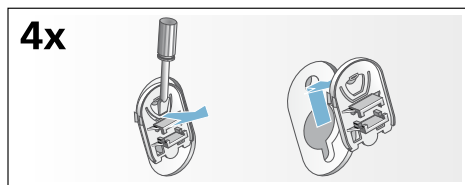

2. Założyć wszystkie 4 tuleje.
Umieścić przewód sieciowy w uchwytach. Mocno przykręcić śruby.

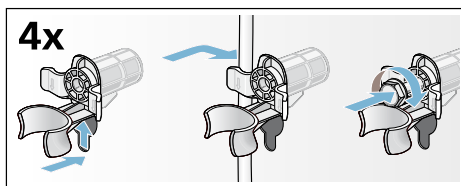

Przed uruchomieniem:

Wskazówki

- **koniecznie** usunąć zabezpieczenia transportowe!
- Aby zapobiec odpłynięciu środka piorącego do odpływu przy następnym praniu: wlać ok. 1 l wody do przegródki II i wybrać oraz uruchomić program

Od pompowanie.

Gwarancja Aqua-stop

tylko dla urządzeń z Aqua-stopem

Dodatkowo do roszczeń z tytułu gwarancji w stosunku do placówki handlowej wynikających z umowy sprzedaży oraz dodatkowo do naszej gwarancji, świadczone jest odszkodowanie pod następującymi warunkami:

1. W przypadku wystąpienia szkód wodnych w wyniku usterki naszego systemu Aqua-stop, świadczone jest odszkodowanie dla prywatnych użytkowników.
2. Gwarancja odpowiedzialności obowiązuje przez cały okres użytkowania urządzenia.
3. Warunkiem wysuwania roszczeń z tytułu gwarancji jest prawidłowe ustawienie i podłączenie urządzenia z Aqua-stopem zgodnie z naszą instrukcją. Obejmuje ona także prawidłowe przedłużenie Aqua-stopu (oryginalne wyposażenie dodatkowe).
Nasza gwarancja nie obejmuje wadliwych przewodów zasilających i armatur aż do przyłącza Aqua-Stopu na zaworze kurkowym.
4. Zasadniczo urządzenia z Aqua-stopem nie wymagają nadzorowania podczas pracy lub zabezpieczenia po pracy poprzez zamknięcie kurka dopływu wody.

Jedynie w przypadku dłuższego okresu nieobecności w mieszkaniu (np. kilkutygodniowy urlop), należy zakręcić kurek dopływu wody.



Zlecenie naprawy oraz pomoc w razie usterki

PL 801 191 534

Adresy serwisów w poszczególnych krajach znajdują się w załączonym spisie autoryzowanych serwisów.

Robert Bosch Hausgeräte GmbH
Carl-Wery-Straße 34
81739 München, GERMANY



9001050485 (9501)