

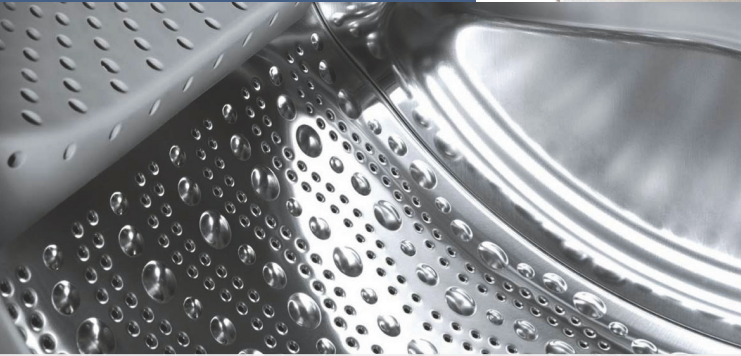

Register your new Bosch now:  
[www.bosch-home.com/welcome](http://www.bosch-home.com/welcome)



**Çamaşır makinesi**  
**WAK2021STR**



**BOSCH**

**tr** Kullanım ve kurma kılavuzu

## Yeni amařır makineniz

Bosch marka bir amařır makinesi almaya karar verdiniz.

Lütfen okumak için biraz zaman ayırarak amařır makinenizin avantajlarını öğreniniz.

Bosch markasının yüksek kalite standartlarını yakalamak için, fonksiyon ve kusursuz durum dikkatlice kontrol edilmelidir.

Ürünlerimize, aksesuarlarımıza, yedek parçalarımıza ve servislerimize ilişkin daha fazla bilgiyi [www.bosch-home.com](http://www.bosch-home.com) adresindeki İnternet sayfamızda bulabilir veya müşteri hizmetleri merkezlerimize başvurabilirsiniz.

Kullanım ve kurulum kılavuzunda farklı modeller açıklanır, ilgili yerlerde farklılara ilişkin bilgi verilir.



amařır makinesini ancak; bu kılavuzu ve ayrıca teslim edilen kurulum kılavuzunu okuduktan sonra çalıştırınız!

EEE Yönetmeliğine Uygundur

Kullanım Süresi: 10 YIL (Ürünün fonksiyonunu yerine getirebilmesi için gerekli yedek parça bulundurma süresi)

## Görüntüleme kuralları

### ⚠ Uyarı!

Bu sembol kombinasyonu ve işaret sözcüğü muhtemel bir tehlike durumuna işaret etmektedir. Göz ardı edilmesi ölüme veya yaralanmalara sebep olabilir.

### Dikkat!

Bu işaret sözcüğü muhtemel bir tehlike durumuna işaret etmektedir. Göz ardı edilmesi durumunda mal ve/veya çevre zararına sebep olabilir.

### Uyarı / ipucu

Cihaz kullanımına ilişkin uyarılar / faydalı bilgiler.

### 1. 2. 3. / a) b) c)

İşlem adımları sayılarla veya rakamlarla gösterilir.

■ / -

Listeler bir kutucuk veya bir satırbaşı ile ifade edilir.

# İçindekiler

## Usulüne uygun kullanım . . . . . 4

## Güvenlik bilgileri . . . . . 5

Elektrik güvenliği . . . . . 5  
Yaralanma tehlikesi . . . . . 5  
Çocuklar için güvenlik . . . . . 5

## Çevre koruma . . . . . 7

Ambalaj/eski cihaz . . . . . 7  
Tasarruf bilgileri . . . . . 7

## Kısaca en önemli konular . . . . . 8

## Cihazın tanınması . . . . . 9

Çamaşır makinesi . . . . . 9  
Kumanda bölümü . . . . . 10  
Gösterge . . . . . 10

## Çamaşırlar . . . . . 11

Çamaşırların hazırlanması . . . . . 11  
Çamaşırların türlerine göre ayrılması . 11

## Deterjan . . . . . 12

Doğru deterjan seçimi . . . . . 12  
Enerji ve deterjan tasarrufu . . . . . 12



## Programa genel bakış . . . . . 13

Program seçme düğmesindeki programlar . . . . . 13  
Kolalama . . . . . 15  
Boyama / Boyasını çıkarma . . . . . 15  
Yumuşatma . . . . . 15

## Program ön ayarları . . . . . 16

Sıcaklık . . . . . 16  
Sıkma devir sayısı . . . . . 16  
Kalan süre . . . . . 16

## Ek program ayarları . . . . . 17

 SpeedPerfect . . . . . 17  
 EcoPerfect . . . . . 17  
 Kolay ütüleme . . . . . 17

## Cihazın kumanda edilmesi . . . . . 17

Çamaşır makinesinin hazırlanması . . 17  
Programın seçilmesi/cihazın açılması 17  
Program ön ayarlarının değiştirilmesi 17  
Ek program ayarlarının seçilmesi . . 18  
Çamaşırların tambura yerleştirilmesi .18  
Deterjan ve bakım malzemesinin dozlanması ve doldurulması . . . . . 18  
Programın başlatılması . . . . . 19  
Çocuk emniyeti . . . . . 19  
Çamaşır ilave edilmesi . . . . . 20  
Programın değiştirilmesi . . . . . 20  
Programın durdurulması . . . . . 20  
Suda bekletme sırasında program bitişi . . . . . 20  
Program sonu . . . . . 21  
Çamaşırların çıkarılması/cihazın kapatılması . . . . . 21

## Sensör . . . . . 21

Miktar otomatiji . . . . . 21  
Dengesiz dağılım kontrol sistemi . . 21  
Voltaj kontrolü . . . . . 21





## Sinyal uyarı . . . . . 22

## Temizleme ve bakım . . . . . 23

Makine gövdesi/kumanda bölümü . . 23  
Yıkama tamburu . . . . . 23  
Kireç giderme . . . . . 23  
Deterjan çekmecesini ve gövde . . . . 23  
Pis su pompası tıkanmış . . . . . 23  
Sifon borusundaki atık su çıkışı hortumu tıkanmış . . . . . 24  
Su girişindeki süzgeç tıkalı . . . . . 24

## Arıza durumunda ne yapılmalı? 25

Acil kilit açma sistemi . . . . . 25  
Gösterge alanındaki bilgiler . . . . . 26  
Arıza durumunda ne yapılmalı? . . . . 26

	Müşteri hizmetleri . . . . .	28
	Tüketim değerleri . . . . .	29
	Tüketim değerleri tablosu . . . . .	29
	Pamuklu kumaşlar için etkili programlar . . . . .	29
	Teknik veriler . . . . .	30
	Kurulması ve elektriğe bağlanması . . . . .	31
	Standart ekipman . . . . .	31
	Güvenlik bilgileri . . . . .	31
	Yerleştirme yüzeyi . . . . .	32
	Taban veya ahşap ızgara üzerine yerleştirme . . . . .	32
	Cihazın mutfak ünitesinin altına/içine monte edilmesi . . . . .	32
	Taşıma emniyetlerinin çıkarılması . . . . .	32
	Hortum ve kablo uzunlukları . . . . .	33
	Su girişi . . . . .	33
	Su tahliyesi . . . . .	34
	Hizalama . . . . .	35
	Elektrik Bağlantısı . . . . .	35
	1. yıkamadan önce . . . . .	36
	Taşıma . . . . .	36

## Usulüne uygun kullanım

- Yalnızca evde ve ev benzeri ortamlarda kullanım içindir.
- Çamaşır makinesi makinede yıkanabilen kumaşların ve elde yıkanabilen yünün deterjanlı suda yıkanması için uygundur.
- Soğuk ve sıcak suyla (maksimum 60 °C) ve çamaşır makinelerinde kullanım için uygun olan standart deterjan ve bakım maddeleri ile çalışmaya uygundur.
- Tüm deterjan/yardımcı/bakım ve temizlik maddelerinin dozlanması sırasında mutlaka üreticinin uyarılarına dikkat ediniz.
- Çamaşır makinesi, **gözetim altında olduklarında** veya sorumlu bir kişi tarafından **yönlendirildiklerinde** 8 yaşından büyük çocuklar, kısıtlı fiziksel, sezgisel veya ruhsal yeteneklere sahip kişiler ile deneyim veya bilgi sahibi olmayan kişiler tarafından kullanılabilir. Çocuklar gözetimsiz şekilde temizlik ve bakım işlemlerini yürütmemelidir.
- Evcil hayvanları çamaşır makinesinden uzak tutunuz.

Kullanma kılavuzunu, kurulum kılavuzunu ve çamaşır makinesi ile verilmiş tüm bilgileri okuyunuz ve uygulayınız.

Belgeleri daha sonra kullanmak üzere saklayınız.

## Güvenlik bilgileri

### Elektrik güvenliği

#### Uyarı

#### Hayati tehlike!

Gerilim ileten parçalarla temas etmesi halinde elektrik çarpmaya tehlikesi ortaya çıkar.

- Elektrik fişini asla ıslak ellerle tutmayınız.
- Elektrik kablosunu her zaman yalnızca kablodan değil fişten tutarak çekiniz, aksi takdirde zarar görebilir.

### Yaralanma tehlikesi

#### Uyarı

#### Yaralanma tehlikesi!

- Çamaşır makinesi ön taraftaki parçalarından (örn. çamaşır doldurma kapağı) tutularak kaldırılırsa parçalar kırılabilir ve yaralanmalara sebep olabilir. Çamaşır makinesini ön taraftaki parçalarından tutarak kaldırmayınız.
- Çamaşır makinesi için yükseltme sırasında çalışma tezgahı kırılabilir ve yaralanmalara neden olabilir. Çamaşır makinesinin üzerine çıkmayınız.

- Açık çamaşır doldurma kapağından destek alınması/ kapağın üzerine çıkılması sırasında çamaşır makinesi devrilebilir ve yaralanmalara neden olabilir. Açık olan çamaşır doldurma kapağının üzerine dayanmayınız.
- Dönen tamburun içine sokulması ellerde yaralanmaya neden olabilir. Dönen tamburun içine girmeyiniz. Tambur durana kadar bekleyiniz.

#### Uyarı

#### Haşlanma tehlikesi!

Yüksek sıcaklıklarda yıkama sırasında, örn. sıcak deterjanlı suyun lavaboya boşaltılması sırasında, sıcak deterjanlı su ile temas edildiğinde yanıklar oluşabilir. Sıcak deterjanlı su bölgesine girmeyiniz.

### Çocuklar için güvenlik

#### Uyarı

#### Hayati tehlike!

- Çocukların çamaşır makinesi yakınında oynamaları hayati tehlikelere veya yaralanmalara sebep olabilir.
- Çocukları çamaşır makinesinin yanında gözetimsiz bırakmayınız!
  - Çocukların çamaşır makinesiyle oynamasına izin vermeyiniz!

**⚠ Uyarı**

**Hayati tehlike!**

Çocuklar kendini cihazlara kilitleyerek hayati tehlikeye maruz kalabilir.

Artık kullanılmayan cihazlar için:

- Fişi çekiniz.
- Fişi elektrikten ayırınız ve prizden çekiniz.
- Çamaşır doldurma kapağı kilidini imha ediniz.

**⚠ Uyarı**

**Boğulma tehlikesi!**

Çocuklar oynarken ambalajlara/folyolara ve ambalaj parçalarına dolanabilir ve bunları başının üzerine alarak üzerine örtebilir. Ambalajları, folyoları ve ambalaj parçalarını çocuklardan uzak tutunuz.

**⚠ Uyarı**

**Zehirlenme tehlikesi!**

Deterjan ve bakım maddeleri çözündüğünde zehirlenmelere neden olabilir.

Deterjan ve bakım maddelerini çocukların erişemeyeceği yerlerde muhafaza ediniz.

**⚠ Uyarı**

**Gözde/ciltte tahriş!**

Deterjan ve bakım maddeleriyle temas edilmesi gözde/ciltte tahrişlere neden olabilir.

Deterjan ve bakım maddelerini çocukların erişemeyeceği yerlerde muhafaza ediniz.

**⚠ Uyarı**

**Yaralanma tehlikesi!**

Yüksek sıcaklıklarda yıkama sırasında çamaşır doldurma kapağı çok ısınır.

Çocukların sıcak çamaşır doldurma kapağına dokunmasını önleyiniz.



## Çevre koruma

### Ambalaj/eski cihaz





Cihazın ambalajı çevre kurallarına uygun şekilde imha edilmelidir. Bu ürün 2012/19/EU sayılı Atık Elektrikli ve Elektronik Ekipmanlar Direktifi'ne göre etiketlenmiştir. Ulusal yönetmelik (Türkiye Resmi Gazetesi No:28300 Tarih: 22.05.2012) Avrupa genelinde geçerli olan, ürünlerin geri toplanması ve geri dönüştürülmesi ile ilgili yapıyı belirtir.

### Tasarruf bilgileri

- Hafif ila normal kirli çamaşırlarda enerji ve deterjan tasarrufu sağlayın. → Sayfa 12
- **Enerji tasarruf modu:** Birkaç dakika sonra gösterge alanı aydınlatması söner, **Başlat** yanıp söner. Aydınlatmanın etkinleştirilmesi için herhangi bir tuşa basınız. Program çalışırken, enerji tasarruf modu etkinleştirilmez.
- Çamaşırlar yıkandıktan sonra kurutma makinesinde kurutulacaksa sıkma devir sayısını kurutucu üreticisinin verdiği bilgilere göre seçiniz.
- İlgili program için izin verilmiş azami çamaşır miktarından yararlanınız. Programa genel bakış → Sayfa 13
- Normal kirli çamaşırları ön yıkamasız olarak yıkayınız.

## Kısaca en önemli konular

- 

Elektrik fişini prize takınız.
- 

Musluğu açınız.
- 

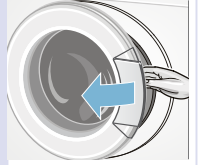
Çamaşırların türlerine göre ayırınız.
- 

Çamaşır doldurma kapağını açınız.

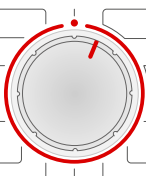
- 

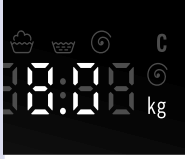
Program seçiniz, örn. **Pamuklular**.
- 

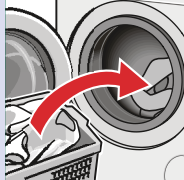
Gösterge alanındaki maksimum yüke dikkat ediniz.
- 

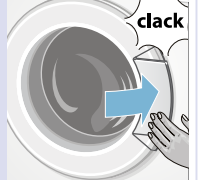
Çamaşırları yerleştiriniz.
- 

Çamaşır doldurma kapağını kapatınız.

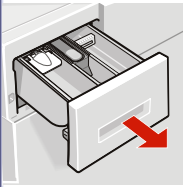
- 

Deterjan doldurunuz.
- 

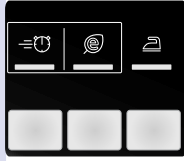
Gerekirse program ön ayarlarını değiştiriniz.
- 

Gerekirse ek ayarları seçiniz.
- 

Programı başlatınız.

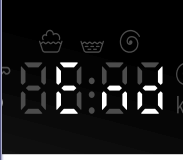
- 

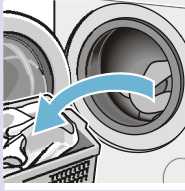
Program sonu
- 

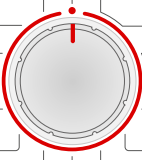
Doldurma kapağını açınız ve çamaşırları çıkarınız.
- 

Program ayar düğmesini ● sembolüne ayarlayınız.
- 

Su musluğunu kapatınız (Aqua-Stop donanımı olmayan modellerde).



## Cihazın tanınması

### Çamaşır makinesi

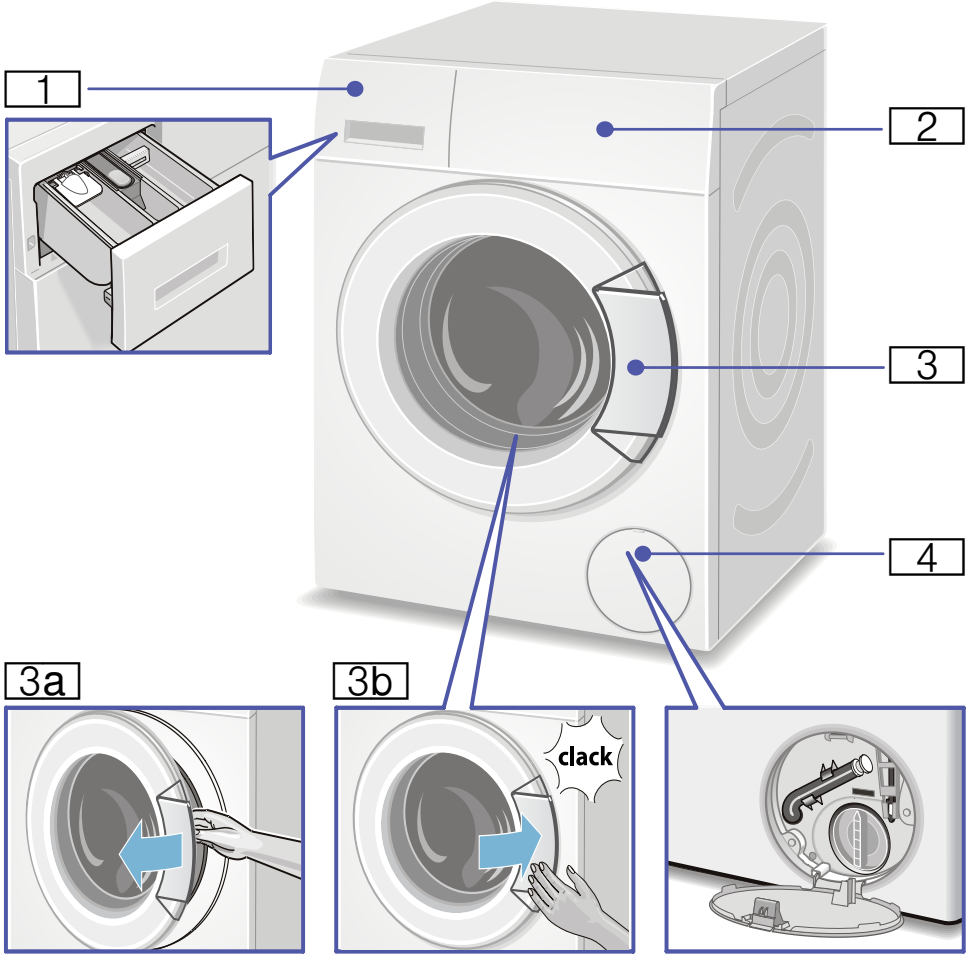

1 Deterjan çekmecesi → Sayfa 18

2 Kumanda/gösterge elemanları

3 Kapak kollu çamaşır doldurma kapağı

3a Çamaşır doldurma kapağının açılması

3b Çamaşır doldurma kapağının kapatılması

4 Servis kapağı

## Kumanda bölümü

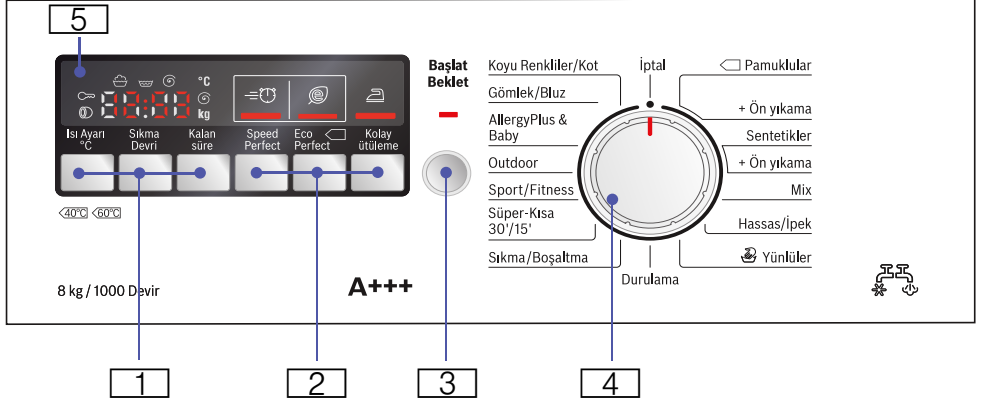

1 Program ayarlarının değiştirilmesi için **Isı ayarı °C, sıkma devir sayısı, kalan süre**

2 **SpeedPerfect**, **EcoPerfect**, **Kolay ütüleme** ek program ayarları

3 Programların başlatılması, durdurulması (çamaşır eklemek için) ve iptal edilmesi için **Başlat/Beklet** butonu

4 Bir programın seçilmesi ve Açma/Kapatma için program ayarlayıcı

5 Ayarlar ve bilgiler gösterge alanı

## Gösterge

### Seçilen program ayarları

Soğuk - 90 °C	Isı	Cold = soğuk
-- ...1000* Ⓞ	Sıkma devir sayısı; * maks. Devir sayısı modele bağlıdır	dev./dak. olarak (dakika içindeki dönüşü) --- = Sıkma iptal (son suda bekletme hariç)
1:30	Program süresi	Program seçimine göre h:dak olarak (saat:dakika)
1 - 24h	Kalan süre	Program sonu ... h (h=saat)
8,0 kg	maks. Doldurma miktarı	

### Program aşaması için durum göstergesi (Program süreci)

- 👤👤Ⓞ Son : yıkama, durulama, sıkma, program süresi veya sonu
- Ⓞ : Doldurma kapağını açınız, çamaşırları ekleyiniz
- ∞ : Çocuk güvenliği

## Çamaşırlar

### Çamaşırların hazırlanması

#### Dikkat!

#### Cihaz hasarı/kumaşlarda hasar

Yabancı maddeler (örn. bozuk para, ataç, iğne, çivi) çamaşırlara veya çamaşır makinesinin parçalarına hasar verebilir.

Bu nedenle çamaşırlarınızı hazırlarken aşağıdaki uyarılara dikkat ediniz:

- Cepleri boşaltınız.

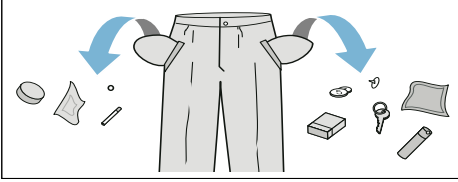

- Metal parçalara dikkat ediniz (ataç, vb.) ve bunlarını çıkarınız.
- Hassas çamaşırları (çoraplar, balenli sütyenler, vb.) çamaşır filesi/torbası içinde yıkayınız.
- Fermuarları kapatınız, yorgan yastık kılıflarının düğmelerini ilikleyiniz.
- Ceplerde ve kıvrık kısımlarda kalan kumları fırçalayıp temizleyiniz.
- Perde kancalarını çıkarınız veya çamaşır filesi/torbası içinde yıkayınız.

### Çamaşırların türlerine göre ayrılması

Çamaşırlarınızı bakım etiketi üzerinde bulunan üretici bakım talimatlarına ve açıklamalarına göre ayırınız:

- Dokuma türü/İplik veya lif türü
- Renk
  - Bilgi:** Çamaşırlar renklenebilir veya düzgün temizlenmeyebilir. Beyaz ve renkli çamaşırları ayrı yıkayınız. Yeni alınmış renkli çamaşırlar ilk yıkamada ayrı yıkanmalıdır.
- Kirlilik

Aynı kirlilik derecesine sahip çamaşırları birlikte yıkayınız. Kirlilik derecesi için birkaç örneği → Sayfa 12 altında bulabilirsiniz

- **hafif:** Ön yıkama yapmayınız, gerekirse SpeedPerfect=☺ ayarını seçiniz.
- **normal**
- **Yoğun:** Daha az çamaşır doldurunuz, ön yıkamalı program seçiniz.
- **Lekeler:** Yeni olan lekeler çıkarılmalı/ön işleme tabi tutulmalıdır. Ardından sabun köpüğü ile hafifçe silinmelidir/ovulmamalıdır. Ardından çamaşırlar uygun program ile yıkanmalıdır. Kalıcı/kurumuş lekelerin ancak birkaç yıkama sonra çıkması mümkündür.
- Bakım etiketleri üzerindeki semboller Semboller üzerindeki sayılar, kullanılacak maksimum yıkama sıcaklığını göstermektedir.
  - ☺ : normal yıkama işlemi için geçerlidir; örn. **Pamuklu** programı
  - ☹ : hafif yıkama işlemi için gereklidir; örn. **Özel bakım gerektirmeyen çamaşırlar için** program
  - ☹ : özellikle hafif yıkama işlemi için gereklidir; örn. **Hassas/ipek çamaşırlar için** program
  - ☹ : elde yıkamalar için geçerlidir; örn. ☹ **Yün çamaşırlar için** program
  - ☹ : Çamaşırları makinede yıkamayınız.



## Deterjan

### Doğru deterjan seçimi

Doğru deterjan seçimi, sıcaklık ve yıkama işlemi için bakım göstergeleri çok önemlidir. → ayrıca [www.sartex.ch](http://www.sartex.ch)

[www.cleanright.eu](http://www.cleanright.eu) adresinde evde kullanım için, deterjan, bakım ve temizleme maddelerine ilişkin daha fazla bilgi bulabilirsiniz.

#### ■ Optik beyazlatıcılar içeren çamaşır deterjanı

Keten veya pamuklu dayanıklı beyaz çamaşır için uygun  
Program: Pamuklu / soğuk - maks. 90 °C

#### ■ Ağartma maddesi ve optik beyazlatıcı içermeyen renkli çamaşır

Keten veya pamuklu renkli çamaşır için uygun  
Program: Pamuklu / soğuk - maks. 60 °C

#### ■ Renkli/optik beyazlatıcı içermeyen hassas deterjan

Sentetik dokulu, sentetik renkli çamaşır için uygun  
Program: Sentetikler / soğuk - maks. 60 °C

#### ■ Hassas deterjan

Hassas kumaşlar, ipek veya viskon için uygun  
Program: Hassas/İpek / soğuk - maks. 40°C

#### ■ Yünlüler için deterjan

Yünlüler için uygun  
Program: Yünlüler / soğuk - maks. 40°C

### Enerji ve deterjan tasarrufu

Hafif ve normal kirli çamaşırlarda enerji (yıkama sıcaklığını düşürme) ve deterjan tasarrufu sağlayabilirsiniz.

#### Tasarruf

Dozlama önerisine göre azaltılmış sıcaklık ve deterjan miktarı



Bakım etiketine göre sıcaklık ve dozlama önerisine/yoğun kirlenmeye göre deterjan miktarı

#### Kirlilik/uyarı

##### Az

Kirlilik ve leke algılanmadı. Kıyafetlerde vücut kokusu kalabilir, örn.:

- hafif yaz/spor kıyafetleri (daha az süreyle giyilmiş)
- Tişörtler, gömlekler, bluzlar, (1 gün süreyle giyilmiş)
- Misafir yatağı çamaşırları ve el havluları (1 gün kullanılmış)

##### Normal

Kirlenme görünür/veya az hafif leke algılandı, örn.:

- Tişörtler, gömlekler, bluzlar (terli, birçok kez giyilmiş)
- El havluları, yatak çamaşırları (1 haftaya kadar süreyle kullanılmış)















##### Çok











Kirlenme ve/veya lekeler açık biçimde görünür, örn. bulaşık havluları, bebek kıyafetleri, iş kıyafetleri

**Bilgi:** Tüm deterjan/yardımcı madde/bakım ve temizlik maddelerinin dozlanması sırasında üretici bilgilerine ve uyarılara mutlaka dikkat ediniz.  
→ Sayfa 18

## Programa genel bakış

### Program seçme düğmesindeki programlar

Program/Çamaşır türü/uyarılar	Ayarlar
<b>Program adı</b> Kısa program açıklaması veya hangi kumaşlar için uygun olduğu.	maks. yük; *  Speed Perfect ayarında daha düşük yük Seçilebilir sıcaklık Seçilebilir sıkma devir sayısı; ** Modele bağlı olarak maks. sıkma devir hızı Mevcut program ayarları
<b>pamuklular</b> Dayanıklı sağlam kumaşlar, pamuk veya ketenden oluşan kaynar suda yıkanabilen kumaşlar pamuklular + <b>ön yıkama</b> : Ön yıkamalı program; Deterjanı I ve II bölmeleri arasında paylaştığınız <b>Bilgi</b> :  Speed Perfect ayarında hafif kirli çamaşırlar için kısa program uygundur.	maks. 8 kg/5* kg Cold - 90 °C - - - ... 1000** dev/dak  ,  , 
<b>sentetikler</b> Sentetik veya karışık malzemeden yapılmış kumaşlar Sentetikler + <b>Ön yıkama</b> : Ön yıkamalı program; Deterjanı I ve II bölmeleri arasında paylaştığınız	maks. 4 kg Cold - 60 °C - - - ... 1000 dev/dak  ,  , 
Mix Pamuklu ve sentetik kumaşlardan oluşan karışık yük	maks. 3,5 kg Cold - 40 °C - - - ... 1000** dev/dak  ,  , 
<b>hassas/ipek</b> Yıkabilir hassas kumaşlar için, örn. ipek, saten, sentetik veya karışık malzemeli kumaşlar (örn. ipek bluz, ipek şal) <b>Bilgi</b> : Hassas çamaşırlar veya ipekler için makinede yıkamaya uygun deterjan kullanınız.	Maks. 2 kg Cold - 40 °C - - - ... 800 dev/dak  ,  , 

Program/Çamaşır türü/uyanlar	Ayarlar
<b> yünüler</b> Elde veya makinede yıkanabilen, yün veya yün içeren malzemeden kumaşlar; Özellikle çekme ihtimalinden sakındığınız kıyafetler için uzun süreli aralıklarla çalışan (deterjanlı su içindeki kumaşa zarar vermeden) yıkama programı	Maks. 2 kg Cold - 40 °C - - - ... 800 dev/dak -
<b>Bilgiler</b> <ul style="list-style-type: none"> <li>■ Yün, hayvanlardan elde edilir, örn.: angora, alpaka, lama, koyun.</li> <li>■ Yünler için makinede yıkamaya uygun deterjan kullanınız.</li> </ul>	
<b>durulama</b> Ek durulama ile sıkma	maks. 8 kg - - - - ... 1000** dev/dak 
<b>sıkma/boşaltma</b> Seçilebilir devir sayılı ekstra sıkma Yalnızca sıkma devri sayısı - - - olarak ayarlandığında boşaltılabilir.	maks. 8 kg - - - - ... 1000** dev/dak 
<b>süper-kısa 30'/15'</b> Ekstra kısa program yakl. 30'/15' dakika, az kirli küçük çamaşırlar için uygundur	maks. 3,5 kg/2 kg Cold - 40 °C - - - ... 1000 dev/dak -
<b>sport/fitness (spor giysileri)</b> Spor ve serbest zamanlar için mikrofiber kumaşlar	Maks. 2 kg Cold - 40 °C - - - ... 800 dev/dak
<b>Bilgiler</b> <ul style="list-style-type: none"> <li>■ Çamaşırlara yumuşatıcı uygulanmamış olmalıdır.</li> <li>■ Yıkamadan önce deterjan çekmecesindeki (tüm bölmeler) yumuşatıcı artıkları tamamen temizlenmelidir.</li> </ul>	 ,  ,  , 
<b>outdoor</b> Membran kaplamalı ve su geçirmez kumaştan mevsimlik ve outdoor kıyafetler	Maks. 2 kg Cold - 40 °C - - - ... 800 dev/dak
<b>Bilgiler</b> <ul style="list-style-type: none"> <li>■ Makineden yıkamaya uygun özel deterjan kullanınız, dozajlamayı II bölümündeki üretici talimatlarına göre yapınız.</li> <li>■ Çamaşırlara yumuşatıcı uygulanmamış olmalıdır.</li> <li>■ Yıkamadan önce deterjan çekmecesindeki (tüm bölmeler) yumuşatıcı artıkları tamamen temizlenmelidir.</li> </ul>	 ,  ,  , 

Program/Çamaşır türü/uyarılar	Ayarlar
<b>allergyplus&amp;baby</b> Dayanıklı sağlam kumaşlar	maks. 7,5 kg / 5* kg Cold - 60 °C
<b>Bilgi:</b> Çok hassas ciltler için yüksek su seviyesinde daha uzun yıkama ve durulama	--- ... 1000** dev/dak @, =U, A
<b>gömlek/bluz</b> Pamuklu, keten, sentetik veya karışık malzemeden ütülenmeyen gömlekler/bluzlar	Maks. 2 kg Cold - 60 °C
<b>Bilgi:</b> İpek/hassas malzemeden gömlekleri/bluzları Hassas/İpek programında yıkayınız.	--- ... 800 dev/dak @, =U, A
<b>koyu renkiler / kot</b> Pamuklu koyu renk kumaşlar ve koyu renk bakımı kolay kumaşlar Kumaşların ters taraflarını çevirerek yıkayınız.	maks. 3,5 kg Cold - 40 °C
	--- ... 1000 dev/dak @, =U, A

## Kolalama

**Bilgi:** Çamaşırlara yumuşatıcı uygulanmamış olmalıdır.

Tüm yıkama programlarında sıvı kola ile kolalama mümkündür. Kolayı üretici bilgilerine göre bölmesine doldurunuz (gerekirse önceden temizleyiniz).

## Boyama / Boyasını çıkarma

Sadece ev temizliği ölçülerinde boyayınız. Tuz paslanmaz çeliğe tesir edebilir! Boya maddesi üreticisinin talimatlarını dikkate alınız.

Çamaşırların boyasını çamaşır makinesinde **çıkarmayınız!**

## Yumuşatma

1. Yumuşatma maddesini/deterjanı üretici bilgilerine göre **II** bölmesine doldurunuz.
2. Program seçme düğmesini **Pamuklular 30 °C** olarak ayarlayınız.
3. **Başlat/Beklet** seçiniz.
4. Yaklaşık 10 dakika sonra **Başlat/Beklet** seçiniz.

5. İstenen yumuşatma süresi geçtikten sonra programa devam etmek veya programı değiştirmek için yeniden **Başlat/Beklet** tuşuna basınız.

### Bilgiler

- Aynı renkteki çamaşırları doldurunuz.
- İlave deterjan gerekli değildir, yumuşatma suyu yıkama için kullanılır.

## P+ Program ön ayarları

Fabrika tarafından tüm programlarda sıcaklık, sıkma devir hızı ve program süresi (bitiş zamanı) önceden ayarlanmıştır.

Program seçildikten sonra gösterge alanında görüntülenir.

Ön ayarları aşağıdaki gibi değiştirebilirsiniz.

### Sıcaklık

Program öncesinde ve sırasında programın ilerlemesine bağlı olarak önceden ayarlanan sıcaklığı (°C cinsinden) değiştirebilirsiniz.

Bunun için istenen ayar görüntülenene kadar ilgili tuşa basınız.

Ayarlanabilir maksimum sıcaklık seçilen programa bağlıdır.

Programa genel bakış → Sayfa 13

### Sıkma devir sayısı

Program öncesinde ve sırasında program ilerlemesine bağlı olarak sıkma devir sayısını (dev/dak cinsinden; dakikadaki devir sayısı) değiştirebilirsiniz.

Bunun için istenen ayar görüntülenene kadar ilgili tuşa basınız.

– – –  ayarı: Suda bekletme = son sıkma olmadan, çamaşırlar son durulamadan sonra suda bekletilir.

Program sonunda çamaşırların çamaşır makinesinden hemen alınmayacağı durumda kırıksık oluşmasını önlemek için suda bekletmeyi seçebilirsiniz.

Ayarlanabilir maksimum devir sayısı seçilen programa ve modele bağlıdır.

Programa genel bakış → Sayfa 13

## Kalan süre

Program seçildiğinde, program sonuna kadar söz konusu olan ilgili süre gösterilir.

Program devam ederken program süresi otomatik olarak ayarlanır.

Program ön ayarlarının veya ayarlarının değiştirilmesi de program süresinde değişikliklere sebep olur.

Program başlatılmadan önce program sonu (kalan süre), maksimum 24 h'ye kadar saat adimleri (h=saat) şeklinde önceden seçilebilir.

İstediğiniz ayar görüntülenene kadar ilgili butona peş peşe basınız.

**Bilgi:** Program süresi, ayarlanan Kalan zaman alanında hesaplanır.

Başlatma sonrasında önceden seçilmiş zaman, örn. **8h** gösterilir ve yıkama programı başlayana kadar geriye doğru sayılır. Ardından program süresi, örn. **2:30** (Saat:Dakika) gösterilir.

### Önceden seçilmiş zamanın değiştirilmesi:

Önceden seçilmiş zamanı, programın başlamasından sonra aşağıdaki şekilde değiştirebilirsiniz:

1. **Başlat/Beklet** seçilmelidir.
2. İstenilen saat sayısı gösterilene kadar **Kalan süre** butonuna peş peşe basılmalıdır.
3. **Başlat/Beklet** butonu seçilmelidir.

### Önceden seçilen süre geçerken çamaşır eklenmelidir:

1. **Başlat/Beklet** seçilmelidir.
2. Gösterge alanında, **EVET** ve  yanar. Doldurma kapağı açılabilir ve çamaşır ekleyebilirsiniz.
3. Çamaşır doldurma kapağını kapatınız.
4. **Başlat/Beklet** butonu seçilmelidir. Önceden ayarlanan süre devam eder.



## **P+** Ek program ayarları

### **SpeedPerfect**

Standart programla hemen hemen aynı yıkama etkisiyle daha kısa sürede yıkama için.

**Bilgi:** Maksimum yükü aşmayınız. Programa genel bakış → *Sayfa 13*

### **EcoPerfect**

Standart programla hemen hemen aynı yıkama etkisiyle enerji tasarrufu için.

### **Kolay ütüleme**

Çamaşırların gevşetilmesini içeren özel sıkma işlemi. Hassas son sıkma - Çamaşırlarda kalan nem miktarı yavaşça artar.

## **Cihazın kumanda edilmesi**

### **Çamaşır makinesinin hazırlanması**

**Bilgi:** Çamaşır makinesi **uygun biçimde yerleştirilmiş ve bağlantısı yapılmış olmalıdır.** başlangıç → *Sayfa 31*

1. Elektrik fişini prize takınız.
2. Musluğu açınız.
3. Çamaşır doldurma kapağını açınız.
4. Tamburun tam olarak boşaltıldığından emin olunuz. Gerekirse boşaltınız.

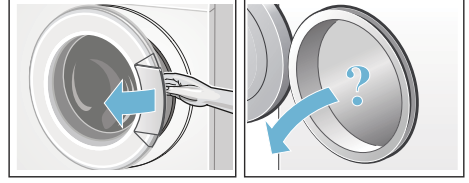

### **Programın seçilmesi/cihazın açılması**

**Bilgi:** Çocuk emniyetini etkinleştirdiyse, program ayarını yapabilmek için önce bunu devre dışı bırakmanız gerekir. → *Sayfa 19*

Program seçme düğmesi ile istenen programı seçiniz. İki yöne doğru çevrilebilir.

Makine açık.

Gösterge alanında seçilen program için sırasıyla şunlar görünür:

- Program süresi,
- Önceden ayarlanan sıcaklık,
- Önceden ayarlanan sıkma devir sayısı ve
- Maksimum yük.

### **Program ön ayarlarının değiştirilmesi**

Ön ayarları kullanabilir veya değiştirebilirsiniz.

Bunun için istenen ayar görüntülenene kadar ilgili tuşa basınız.

Ayarlar onaylama gerektirmeden etkin olur.

Cihaz kapatıldıktan sonra muhafaza edilmez.

Program ön ayarları → *Sayfa 16*

Programa genel bakış başlangıcı → *Sayfa 13*

## Ek program ayarlarının seçilmesi

Ek ayarların seçilmesiyle yıkama işlemini çamaşırlarınıza uygun olarak daha iyi ayarlayabilirsiniz.

Programın ilerlemesine göre ayarlar seçilebilir veya seçimleri kaldırılabilir.

Ayar etkin olduğunda tuşların gösterge lambaları yanar.

Ayarlar, cihaz kapatıldıktan sonra saklanmaz.

Ek ayarlar → Sayfa 17

Programa genel bakış başlangıcı → Sayfa 13

## Çamaşırların tambura yerleştirilmesi

### ⚠ Uyarı Hayati tehlike!

Çözücü maddeler içeren temizleme maddeleri örn. leke çıkarıcılar/yıkama benzini, ile işlenmiş çamaşırlar, cihaza doldurulduktan sonra patlamaya neden olabilir. Çamaşırları önce elde iyice durulayınız.

### Bilgiler

- Büyük ve küçük çamaşırları karıştırınız. Farklı büyüklükteki çamaşırlar sıkma sırasında daha iyi dağılır. Münferit çamaşırlar dengesizliklere neden olabilir.
- Belirtilen maksimum yüke dikkat ediniz. Aşırı doldurma yıkama performansını düşürür ve buruşmaya neden olur.

1. Önceden ayrılan çamaşırları ayrı olarak yıkama tamburuna yerleştiriniz.
2. Çamaşır doldurma kapağı ve lastik manşon arasına çamaşır sıkışmamış olmasına dikkat ediniz ve çamaşır doldurma kapağını kapatınız.

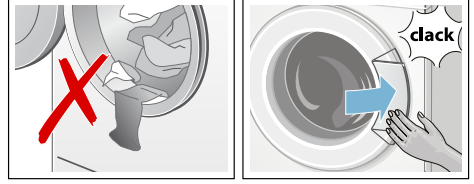

Başlat tuşunun gösterge lambası yanıp söner ve gösterge alanında program ayarları devamlı olarak kalmaya devam eder. Ayarların değiştirilmesi mümkündür.

## Deterjan ve bakım malzemesinin dozlanması ve doldurulması

### Dikkat! Cihazda hasar

Temizlik malzemeleri ve çamaşırların ön işlemesi için malzemeler (örn. leke çıkarıcılar, ön yıkama spreylere, ...) temas halinde çamaşır makinesinin yüzeyine zarar verebilir.

Bu malzemeleri çamaşır makinesinin yüzeyiyle temas ettirmeyiniz. Gerekirse sprey artıklarını ve artıkları / damlaları hemen ıslak bir bezle temizleyiniz.

### Dozlama

Deterjan ve bakım maddelerini aşağıdakilere göre dozlayınız:

- Su sertliği; bağlı olduğunuz su şebekesi işletmesinden öğrenebilirsiniz
- ambalaj üzerindeki üretici bilgileri
- Çamaşır miktarı
- Kirlilik derecesi → Sayfa 12

### Doldurma

### ⚠ Uyarı Gözde/ciltte tahriş!

Çalışma sırasında deterjan çekmecesinin açılması deterjanın/bakım maddelerinin dökülmesine neden olabilir.

Çekmeceyi dikkatlice açınız. Deterjan/bakım maddesi ile temas halinde gözleri ve cildi iyice durulayınız. Yanlışlıkla yutulması halinde doktora başvurunuz.

**Bilgi:** Tıkanmaları önlemesi için, yoğun yumuşatıcı ve şekil vericileri su ile inceltiniz.

Deterjan ve bakım maddelerini ilgili bölüme doldurunuz:

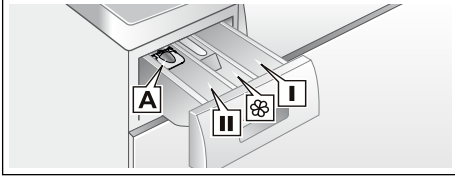

Dozlama yardımı <b>A</b>	Sıvı deterjanlar için
Bölme <b>II</b>	Esas yıkama için deterjan, sertlik giderici, ağartma maddesi, leke çıkarıcı toz
Bölme	Yumuşatıcı, kola, <b>max</b> seviyesini aşmayınız
Bölme <b>I</b>	Ön yıkama için deterjan

1. Deterjan çekmecesini dayanma noktasına kadar çekiniz.
2. Deterjan ve/veya bakım malzemesi doldurunuz.
3. Deterjan çekmecesini kapatınız.

### Sıvı deterjanlar için dozlama yardımı\*

\*modele göre

Sıvı deterjanları dozlamak için dozlama yardımını konumlandırınız:

1. Deterjan çekmecesini çekiniz. Ek parçayı aşağı bastırınız ve çekmeceyi tamamen dışarı çekiniz.
2. Dozlama yardımını öne doğru çekiniz, katlayınız ve yerine oturtunuz.
3. Çekmeceyi tekrar yerleştiriniz.

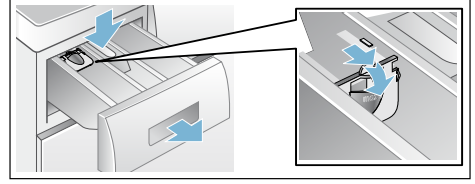

**Bilgi:** Dozlama yardımını jel ve toz deterjanlarla ve ön yıkamalı veya bitiş zamanı seçilen programlarla kullanmayınız.

**Dozlama yardımı olmayan modellerde** sıvı deterjanı ilgili deterjan bölmesine doldurunuz ve bölmeyi tamburun içine yerleştiriniz.

### Programın başlatılması

**Başlat/Beklet** tuşuna basınız. Gösterge lambası yanar ve program başlar.

Gösterge alanında bitiş zamanı programı sırasında veya yıkama programı başlangıcından sonra program süresi ve program ilerlemesi için semboller görüntülenir. → Sayfa 10

**Bilgi:** Ayarın yanlışlıkla değişmesine karşı programı emniyete almak istiyorsanız, çocuk emniyetini aşağıdaki gibi seçiniz.

### Çocuk emniyeti

Çamaşır makinesinde, ayarlanmış fonksiyonların yanlışlıkla veya istenmeden değiştirilmesine karşı önlem alabilirsiniz. Bunun için programın başlamasından sonra çocuk güvenliği etkinleştirilmelidir.

**Etkinleştirme/Devre dışı bırakma** için Başlat/Beklet butonuna yaklaşık 5 saniye boyunca basılmalıdır. Gösterge alanında sembolü görülür.

- yanıyorsa: Çocuk güvenliği aktiftir.

## tr Cihazın kumanda edilmesi

- ∞ yanıp sönüyorsa: Çocuk güvenliği aktiftir ve program seçici ayarlanmıştır. Programın iptal olmasından kaçınmak için program seçicisini yeniden çıkış programına ayarlayınız. Sembol yeniden yanar.

**Bilgi:** Çocuk güvenliği, makine kapatıldıktan sonra da, bir sonraki program başlatma işlemine kadar aktifleştirilmiş kalabilir.

Bu durumda program başlatma işleminden önce, çocuk güvenliğini devre dışı bırakmanız ve gerekirse program başlatma işleminden sonra yeniden etkinleştirmeniz gerekir.

## Çamaşır ilave edilmesi

Programın başlamasından sonra isteğe göre çamaşır ekleyebilir veya çıkarabilirsiniz.

Bunun için **Başlat/Beklet** butonunu seçiniz.

Başlat/Beklet gösterge lambası yanar ve makine, ekleme yapmanın mümkün olup olmadığını kontrol eder.

**Bilgi:** Çamaşır ekleme esnasında doldurma kapağını çok uzun açık bırakmayınız - Çamaşırdan çıkan su dışarı akabilir.

Gösterge alanında:

- **her iki** sembolde de **EVET** yazıyor ve ① yanıyor ekleme işlemi mümkündür.
- **HAYIR** yazıyorsa **EVET** yazana ve ① yanana kadar bekleyiniz. Dolduma kapağı, **her iki** sembolde de **EVET** yazdığı anda ve ① yandığında açılmalıdır.
- **HAYIR** yanıyor bir ekleme işlemi mümkün değildir. Yüksek su seviyesinde, yüksek ısı derecesinde veya dönen tamburda, güvenlik sebeplerinden dolayı çamaşır doldurma kapağı kilitle kalır

ve çamaşır ilave etmek mümkün olmaz.

**Programı devam ettirmek için Başlat/Beklet** butonunu seçiniz. Program otomatik olarak devam edecektir.

## Programın değiştirilmesi

Yanlışlıkla yanlış bir programı başlattığınızda programı aşağıdaki gibi değiştirebilirsiniz:

1. **Başlat/Beklet** seçiniz.
2. Başka bir program seçiniz.
3. **Başlat/Beklet** seçiniz. Yeni program baştan başlar.

## Programın durdurulması

Yüksek sıcaklık uygulanan programlarda:

1. **Başlat/Beklet** tuşuna basınız.
2. Çamaşırların soğutulması: **Durulama** tuşuna basınız.
3. **Başlat/Beklet** seçiniz.

Düşük sıcaklıkta yıkama yapan programlarda:

1. **Başlat/Beklet** tuşuna basınız.
2. **Sıkma** veya **Boşaltma** tuşuna basınız.
3. **Başlat/Beklet** tuşuna basınız.

## Suda bekletme sırasında program bitişi

Gösterge alanında – – ⑥ görünür ve **Başlat/Beklet** gösterge lambası yanıp söner.

Programı sonlandırmak için, program seçme düğmesini **Sıkma/boşaltma** konumuna getiriniz veya sıkma devir sayısı seçiniz. Ardından **Başlat/Beklet** tuşuna basınız.

## Program sonu

Gösterge alanında **Son** gösterilir ve Başlat/Ekle butonu gösterge lambası söner.

Gösterge alanında ek olarak 🧺 sembolü gösterilirse yıkama programı esnasında çamaşır makinesi çok fazla köpük tespit etmiştir ve bunun için köpüğü yok etmek için otomatik olarak durulama işlemini devreye sokmuştur.

**Bilgi:** Aynı miktarda çamaşır yükü söz konusu olan bir sonraki yıkama işleminde daha az deterjan kullanınız.

## Çamaşırların çıkarılması/ cihazın kapatılması

1. Çamaşır doldurma kapağını açınız ve çamaşırları çıkarınız.
2. Program seçme düğmesini **Kapalı (iptal)** konumuna getiriniz. Cihaz kapalı.
3. Su musluğunu kapatınız.  
**Bilgi:** Aquastop modellerinde gerekli değildir.

### Bilgiler

- Tamburda çamaşır unutmayınız. Sonraki yıkamaya karışabilir veya başka bir şeye renk verebilir.
- Mevcut olası yabancı maddeleri tamburdan ve lastik manşondan çıkarınız - paslanma tehlikesi.

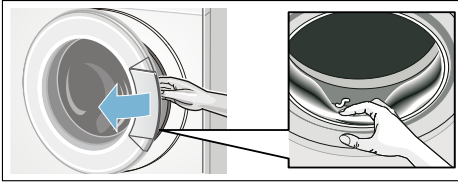

- Kalan suyun kuruması için çamaşır doldurma kapağını ve deterjan çekmecesini açık bırakınız.
- Her zaman programın bitmesini bekleyiniz, aksi takdirde cihaz hala kilitleli kalabilir. Cihazı açınız ve kilidin açılmasını bekleyiniz.

- Program sonunda gösterge alanı ışıkları söndüğünde enerji tasarruf modu aktif hale gelir. Etkinleştirmek için herhangi bir tuşa basınız.

## Sensör

### Miktar otomatığı

Kumaş türüne ve yüke göre miktar otomatığı her programda su tüketimini optimum düzeyde ayarlar.

### Dengesiz dağılım kontrol sistemi

Otomatik dengesiz dağılım kontrol sistemi dengesizlikleri algılar ve birçok defa ön sıkma denemesi ile dengeli yıkama dağılımını sağlar.

Güvenlik nedeniyle çok dengesiz yıkama dağılımında devir sayısı düşer veya sıkma olmaz.

**Bilgi:** Tambura küçük ve büyük çamaşırları → Sayfa 26

### Voltaj kontrolü

Otomatik gerilim kontrol sistemi uygun olmayan düşük gerilimi algılar. Gösterge alanında kalan zaman göstergesindeki üst üste iki nokta yanıp söner.

→ Sayfa 10

Besleme gerilimi tekrar sabit olduğunda, kalan zaman göstergesindeki üst üste iki nokta artık yanıp sönmez.

Düşük gerilim nedeniyle program süresi uzarsa kalan zaman göstergesindeki nokta yanıp söner.

## Sinyal ayarı

### 1. Sinyal sesi şiddeti için ayar modunun etkinleştirilmesi

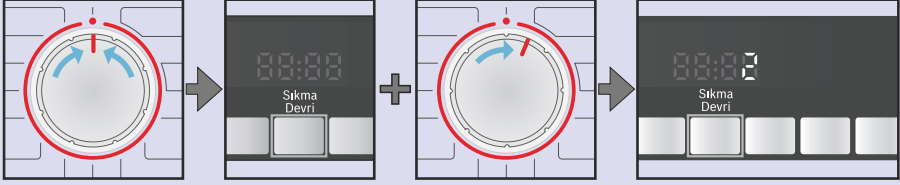

● konumuna getiriniz.

⌚ butonunu basılı tutunuz + bir pozisyon sağa çeviriniz.

Gösterge elementleri yanana kadar yaklaşık 5 saniye daha basılı tutulmalıdır. Ayar modu etkinleştirilir.

### 2. Tuş sinyalleri için ses şiddetinin ayarlanması (modele göre)

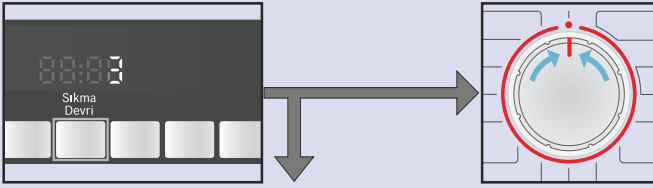

İstenilen ses şiddetine ulaşılan kadar peş peşe basınız.

3. veya

● konumuna ayarlayarak sinyal ses şiddeti ayar modundan çıkınız.



### 3. Bilgi ve uyarı sinyalleri için ses şiddetinin ayarlanması



Bir pozisyon sağa çeviriniz

İstenilen ses şiddetine ulaşılan kadar peş peşe basınız.

● konumuna ayarlayarak sinyal ses şiddeti ayar modundan çıkınız.



## Temizleme ve bakım

### ⚠ Uyarı

#### Hayati tehlike!

Gerilim ileten parçalarla temas etmesi halinde elektrik çarpmaya tehlikesi ortaya çıkar.

Cihazı kapatınız ve fişini çekiniz.

### ⚠ Uyarı

#### Zehirlenme tehlikesi!

Yıkama benzini gibi çözücü maddeler içeren temizleme maddeleri nedeniyle zehirli buhar ortaya çıkabilir.

Çözücü maddeler içeren temizlik maddelerini kullanmayınız.

### Dikkat!

#### Cihazda hasar

Yıkama benzini gibi çözücü madde içeren temizleme maddeleri makinenin yüzeyine ve parçalarına zarar verebilir. Çözücü maddeler içeren temizlik maddelerini kullanmayınız.

## Makine gövdesi/kumanda bölümü

- Gövdeyi ve kumanda bölümünü yumuşak, nemli bir bezle siliniz.
- Deterjan kalıntılarını hemen temizleyiniz.
- Tazyikli su ile temizlenmemelidir.

## Yıkama tamburu

Klorsuz temizleme maddesi kullanınız, çelik tel kullanmayınız.

## Kireç giderme

Deterjan doğru biçimde dozlandığında kireç giderme gerekmez. Yine de gerekirse, kireç çözücü maddelerin üreticisi tarafından verilen bilgilere göre hareket edin. Uygun kireç çözücüleri İnternet sayfamızda veya müşteri hizmetlerinde bulabilirsiniz.

## Deterjan çekmecesini ve gövde

Deterjan veya yumuşatıcı artıkları varsa:

1. Deterjan çekmecesini çekiniz. Ek parçayı aşağı bastırınız ve çekmeceyi tamamen dışarı çekiniz.
2. Ek parçayı çıkarınız: Parmağınızla ek parçaya alttan üste doğru bastırınız.

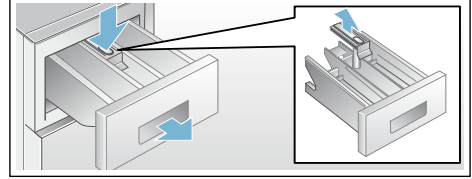

3. Deterjan alınan kabı ve parçayı su ve fırça ile temizleyiniz ve kurulayınız. Gövdenin içini de temizleyiniz.
4. Ek parçayı yerleştiriniz ve yerine oturtunuz (silindiri kılavuz piminin üzerine geçiriniz).
5. Deterjan çekmecesini içeri itiniz.

**Bilgi:** Kalan suyun kuruyabilmesi için deterjan çekmecesini açık bırakınız.

## Pis su pompası tıkanmış

### ⚠ Uyarı

#### Haşlanma tehlikesi!

Yüksek sıcaklıklarda yıkama sırasında deterjanlı su sıcak olur. Sıcak deterjanlı suya temas edilmesi yanmaya neden olabilir. Deterjanlı suyun soğumasını bekleyiniz.

1. Daha fazla su girmemesi ve pis su pompası ile tahliye edilmesi gerektiği için musluğu kapatınız.
2. Cihazı kapatınız. Fişi çekiniz.
3. Servis kapağını açınız ve çıkarınız.

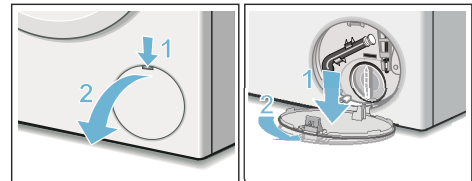

4. Tahliye hortumunu tutucudan çıkarınız.  
Menfez kapaklarını çekiniz, deterjanlı suyun uygun kaba akmasını sağlayınız.  
Menfez kapaklarını bastırınız ve tahliye hortumunu tutucuya yerleştiriniz.

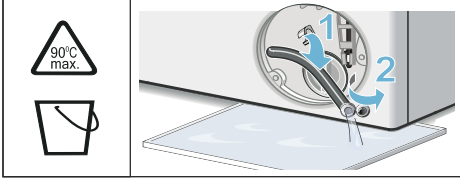

5. Pompa kapağını dikkatlice sökünüz, kalan su dışarı akabilir.  
İç bölümü, pompa kapağı dişlerini ve pompa gövdesini temizleyiniz. Pis su pompası fan göbeği dönüyor olmalıdır.  
Pompa kapağını tekrar yerleştiriniz ve sıkıp kapatınız. Kol dik konumda durmalıdır.

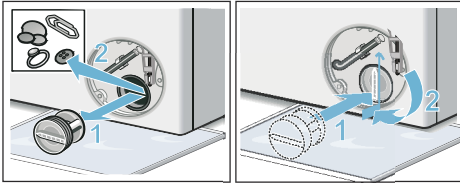

6. Servis kapağını takınız, oturttürak kapatınız.

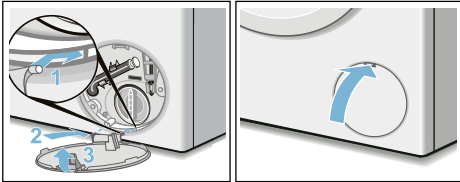

**Bilgi:** Bir sonraki çamaşır yıkama işleminde deterjanın kullanılmadan çıkış borusuna akmasını önlemek için: 1 litre suyu II bölmesine dökünüz ve **Boşaltma** programını başlatınız.

## Sifon borusundaki atık su çıkış hortumu tıkanmış

1. Cihazı kapatınız. Fişi çekiniz.
2. Hortum kelepçesini çözünüz. Tahliye hortumunu dikkatlice çekiniz, kalan su dökülebilir.
3. Atık su çıkış hortumunu ve sifon borusu bağlantı parçasını temizleyiniz.

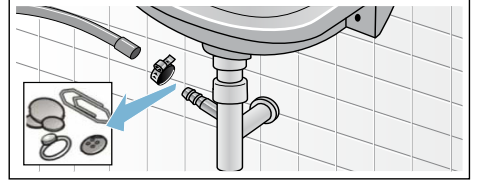

4. Atık su çıkış hortumunu tekrar takınız ve bağlantı yerini hortum kelepçesiyle emniyete alınız.

## Su girişindeki süzgeç tıkalı

Bunun için önce su giriş hortumu içindeki su basıncının giderilmesi:

1. Su musluğunu kapatınız.
2. Herhangi bir programı seçiniz (Durulama//Sıkma/Boşaltma dışında).
3. **Başlat** / Beklet tuşunu seçiniz. Programı yakl. 40 saniye çalıştırınız.
4. Program seçme düğmesini **Kapalı (İptal)** konumuna getiriniz. Fişi çekiniz.
5. Musluktaki süzgecin temizlenmesi: Hortumu su musluğundan çıkarınız. Süzgeci küçük bir fırça ile temizleyiniz.

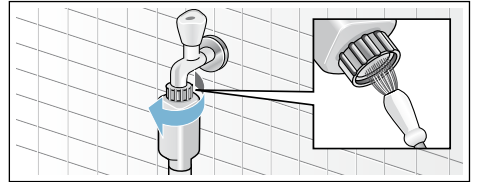



6. Standart ve Aqua-Secure modellerde cihazın arka tarafındaki süzgecin temizlenmesi:  
Cihazın arka tarafındaki hortumu çıkarınız,  
Süzgeci penseyle çekiniz ve temizleyiniz.

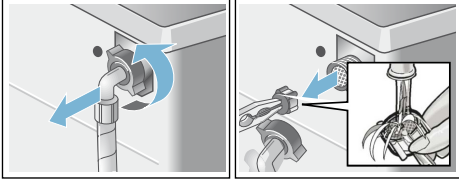

7. Hortumu bağlayınız ve sızdırmazlığını kontrol ediniz.

## ? Arıza durumunda ne yapılmalı?

### Acil kilit açma sistemi

örn. elektrik kesintisinde

Elektrik geldiğinde program çalışmaya devam eder.

Buna rağmen çamaşırlar çıkarılacaksa, çamaşır doldurma kapağı aşağıda açıklandığı gibi açılabilir:

#### ⚠ Uyarı

#### Haşlanma tehlikesi!

Yüksek sıcaklıklarda yıkama sırasında sıcak deterjanlı suyu ve çamaşır ile temas halinde yanma tehlikesi ortaya çıkabilir.

Önce soğumasını bekleyiniz.

#### ⚠ Uyarı

#### Yaralanma tehlikesi!

Dönen tamburun içine sokulması ellerinizin yaralanmasına neden olabilir. Dönen tamburun içine girmeyiniz. Tambur durana kadar bekleyiniz.

### Dikkat!

#### Su hasarı

Dışarı çıkan su, su hasarına neden olabilir.  
Camdan su görünüyorsa, çamaşır doldurma kapağını açmayınız.

1. Cihazı kapatınız. Fişi çekiniz.
2. Deterjanlı suyu boşaltınız.
3. Acil kilit açma sistemini bir alet yardımıyla aşağı doğru çekip bırakınız.  
Daha sonra çamaşır doldurma kapağını açınız.

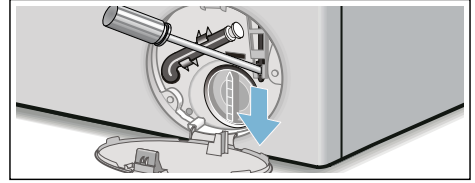

## Gösterge alanındaki bilgiler

Gösterge	Sebeup/Yardıım
EVET	Doldurma kapağı kilitli. Çamaşır eklenmesi mümkün.
HAYIR	<ul style="list-style-type: none"><li>■ Sıcaklık çok yüksek. Sıcaklık düşene kadar bekleyiniz.</li><li>■ Su seviyesi çok yüksek. Çamaşır ilave edilmesi mümkün değildir. Çamaşır doldurma kapağını hemen kapatınız. Programı devam ettirmek için <b>Başlat</b>/Beklet seçilmelidir</li></ul>
Ⓞ yanıp söner	<ul style="list-style-type: none"><li>■ Muhtemelen çamaşır sıkışmış olabilir. Lütfen çamaşır doldurma kapağını yeniden açıp kapatınız ve <b>Başlat</b>/Beklet tuşuna basınız.</li><li>■ Gerekirse çamaşır doldurma kapağını bastırıp kapatınız ya da çamaşırıkları çıkarınız ve yeniden basıp kapatınız.</li><li>■ Gerekirse cihazı kapatınız ve yeniden açınız. Programı açınız ve kişisel ayarları yapınız. Programı başlatınız.</li></ul>
E:17	<ul style="list-style-type: none"><li>■ Musluğu sonuna kadar açınız.</li><li>■ Su giriş hortumu katlanmış/sıkıştırılmış,</li><li>■ Su basıncı çok düşük. Süzgeci temizleyiniz. → Sayfa 24</li></ul>
E:18	<ul style="list-style-type: none"><li>■ Pompa tıkanmış. Pis su pompasını temizleyiniz. → Sayfa 23</li><li>■ Boşaltma hortumu/Boşaltma borusu tıkanmış. Sifona bağlı boşaltma hortumunu temizleyiniz.</li></ul>
E:23	Küvet içinde su var, cihaz sızdırıyor. Su musluğunu kapatınız. Yetkili servisi çağırınız!
∞	Çocuk güvenliği etkinleştirildi; devre dışı bırakınız. → Sayfa 19
☹ yanıp sönüyor	çok fazla köpük tespit edildi, durulama işlemi kapatıldı.
:	Güç kaynağı çok düşük.
.	Yıkama programında düşük voltaj. Program uzadı. → Sayfa 21
diğer göstergeler	Cihazı kapatınız, 5 saniye bekleyiniz ve tekrar açınız. Görüntü yeniden belirirse, yetkili servise telefon ediniz.

## Arıza durumunda ne yapılmalı?

Arızalar	Sebeup/Yardıım
Dışarı su akarsa.	<ul style="list-style-type: none"><li>■ Boşaltma hortumunu doğru sabitleyiniz/değiştiriniz.</li><li>■ Besleme hortumunun vida dişli bağlantısını sıkınız.</li></ul>
Cihaza su akmazsa. Deterjan cihazın içine alınmadır.	<ul style="list-style-type: none"><li>■ <b>Başlat</b>/Beklet seçilmemiş mi?</li><li>■ Su musluğu açılmamış mı?</li><li>■ Muhtemelen süzgeç tıkanmış olabilir mi? Süzgeci temizleyiniz. → Sayfa 24</li><li>■ Su hortumu katlanmış mı veya sıkışmış mı?</li></ul>

Arızalar	Sebeup/Yardım
Çamaşır doldurma kapağı açılmazsa.	<ul style="list-style-type: none"> <li>■ Güvenlik fonksiyonu aktif. Program iptal?</li> <li>■ ---☹ (Durulama iptal = son suda bekleme hariç) programı mı seçildi?</li> <li>■ Sadece acil durumda açma fonksiyonu üzerinden mi açmak mümkün? → Sayfa 25</li> </ul>
Program çalışmaya başlamazsa.	<ul style="list-style-type: none"> <li>■ <b>Başlat</b>/Beklet veya <b>Kalan</b> süre mi seçildi?</li> <li>■ Çamaşır doldurma kapağı kapalı mı?</li> <li>■ ☞ Çocuk emniyeti aktifleştirildi mi? Deaktifleştiriniz. → Sayfa 28</li> </ul>
Deterjanlı su cihazdan pompalanıp boşaltılmıyor.	<ul style="list-style-type: none"> <li>■ ---☹ (Durulama iptal = son suda bekleme hariç) programı mı seçildi?</li> <li>■ Pis su pompasını temizleyiniz. → Sayfa 23</li> <li>■ Su çıkış borusunu ve/veya boşalma hortumunu temizleyiniz.</li> </ul>
Tamburun içinde su görünmüyorsa.	Hata yok – Su seviyesi görünen kısmın altında.
Sıkma sonucu tatmin edici değil. Çamaşır ıslak/çok nemli.	<ul style="list-style-type: none"> <li>■ Hata yok – Denge kontrol sistemi sıkma işlemini çamaşır muntazam dağılmadığı için durdurdu. Küçük ve büyük çamaşır tambur içinde muntazam dağıtınız.</li> <li>■ <b>Kolay ütüleme</b> programı mı seçildi? → Sayfa 17</li> <li>■ Çok düşük devir sayısı mı seçilmiş?</li> </ul>
Birden fazla kez sıkılmaya başlarsa.	Hata yok – Denge kontrol sistemi dengesizliği düzeltiyor.
Program süresi normalden daha uzun.	<ul style="list-style-type: none"> <li>■ Hata yok – Denge kontrol sistemi çamaşır ıslaklığı düzeltiyor.</li> <li>■ Hata yok – Köpük kontrol sistemi aktif – bir durulama süreci ek olarak devreye sokulur.</li> </ul>
Program süresi, yıkama sürecinden değişiyor.	Hata yok – Program akışı ilgili yıkama süreci için optimize ediliyor. Bu durum, gösterge alanındaki program süresinin değişmesine sebep olabilir.
Koruyucu bakım maddesi bölmesi ☞ de bakiye su mevcut.	<ul style="list-style-type: none"> <li>■ Hata yok – Koruyucu bakım maddesinin etkisinde değişme yok.</li> <li>■ Gerekirse ilgili üniteyi temizleyiniz.</li> </ul>
Çamaşır makinesinde koku oluşması.	Program <b>Pamuklular 90 °C</b> cihaza çamaşır konmadan uygulanmalıdır. Uygun çamaşır deterjanı kullanınız.
Gösterge alanında ☞ sembolü yanıp sönüyor. Deterjan çekmeceinden köpük çıkıyor olabilir.	<p>Çok fazla çamaşır deterjanı mı kullanıldı?</p> <p>Bir çorba kaşığı yumuşatıcı ve 1/2 litre su karıştırılmalıdır ve çekmece II bölümüne dökülmelidir (Outdoor tekstiller, spor tekstillerin ve kuş tuyu tekstilleri hariç)</p> <p>Deterjan dozajını bir sonraki yıkama işleminde azaltınız.</p>
Sıkma esnasında gürültü, titreşimler ve cihazın “Yürümesi” söz konusu olursa.	<ul style="list-style-type: none"> <li>■ Cihaz konumu ayarlandı mı? Cihazı konumunu ayarlayınız. → Sayfa 35</li> <li>■ Cihazın ayakları sabitlenmiş mi? Cihaz ayaklarını güvenli kılınız. → Sayfa 35</li> <li>■ Taşma güvenlik donanımları sökülüp çıkarılmış mı? Taşma güvenlik donanımlarını söküp çıkarınız. → Sayfa 32</li> </ul>

Arızalar	Sebeup/Yardıım
Gösterge alanı/Gösterge lambaları işletme esnasında çalışmazsa.	<ul style="list-style-type: none"> <li>■ Elektrik kesikliği?</li> <li>■ Sigorta otomati atmış mı? Gerekirse evin sigortasını işler duruma getiriniz/değiştiriniz.</li> <li>■ Arıza birden fazla kez, yani tekrar ortaya çıkarsa, yetkili servise telefon ediniz.</li> </ul>
Çamaşırlarda deterjan artıkları var.	<ul style="list-style-type: none"> <li>■ Bazen fosfatsız deterjanlar suda çözülmeıen artıklar içerir.</li> <li>■ <b>Durulama</b> programını seçiniz veya çamaşırları yıkadıktan sonra fırçalayınız.</li> </ul>
Ekleme durumunda gösterge alanında <b>HAYIR</b> gösteriliyor.	<ul style="list-style-type: none"> <li>■ Su seviyesi çok yüksek. Çamaşır ilave edilmesi mümkün değildir. Çamaşır doldurma kapağını hemen kapatınız.</li> <li>■ Programı devam ettirmek için <b>Başlat</b>/Beklet seçilmelidir</li> </ul>
Ekelem durumunda gösterge alanında <b>EVET</b> gösteriliyor.	Doldurma kapağı kilitli. Çamaşır eklenmesi mümkün.
Gösterge paneli Kalan süre göstergesindeki iki nokta üst üste (:) yanıp sönüyor.	Güç kaynağı .çok düşük.
Tek nokta (.) yanıp sönüyor.	Düşük voltaj, yıkama programında bir uzama olmasına sebep olur. → Sayfa 19
Bir hatayı kendiniz halledemiyorsanız (Kapatma/Açma sonrasında) veya bir onarım gerekiyse:	
<ul style="list-style-type: none"> <li>■ Program ayar düğmesi <b>Kapalı (İptal)</b> konumuna ayarlanmalıdır. Cihaz kapalıdır.</li> <li>■ Elektrik fişini prizden çekip çıkarınız.</li> <li>■ Su musluğunu kapatınız ve yetkili servisi çağırınız.</li> </ul>	



## Müşteri hizmetleri

Arızayı kendiniz gideremiyorsanız, Arıza durumunda ne yapılmalı? → Sayfa 25, müşteri hizmetlerimize başvurunuz. → Kapak sayfası

Gereksiz teknik eleman ziyaretlerini önlemek için her zaman uygun bir çözüm bulabiliriz.

Müşteri hizmetlerine, cihazın ürün numarasını (E-Nr.) ve üretim numarasını (FD) bildiriniz.

E-Nr. \_\_\_\_\_ FD \_\_\_\_\_

Ürün numarası

İmalat numarası

Bu bilgileri \*modele göre bulabilirsiniz:

Çamaşır doldurma kapağı içinde\*/açık servis kapağında\* ve cihazın arka tarafında.

**Üreticinin uzmanlığına güveniniz.**

Lütfen bize başvurunuz. Bu sayede, onarımın eğitimli servis teknisyenleri tarafından orijinal yedek parçalarla yürütüldüğünden emin olabilirsiniz.



## Tüketim değerleri

### Tüketim değerleri tablosu

(yaklaşık bilgiler)

Program	Dolum miktarı	Enerji tüketimi*		Su*	Program süresi*
		Su giriş sıcaklığı soğuk	sıcak		
Pamuklular 20 °C	8 kg	0,40 kWh	0,40 kWh	71 l	2 3/4 saat
Pamuklular 40 °C*	8 kg	1,10 kWh	0,65 kWh	71 l	2 3/4 saat
Pamuklular 60 °C	8 kg	1,51 kWh	0,68 kWh	71 l	2 3/4 saat
Pamuklular 90 °C	8 kg	2,39 kWh	1,67 kWh	82 l	2 3/4 saat
Sentetikler 40 °C*	4 kg	0,79 kWh	0,44 kWh	53 l	2 saat
Mix 40 °C	3,5 kg	0,51 kWh	0,27 kWh	45 l	1 1/4 saat
Hassas/İpek 30 °C	2 kg	0,21 kWh	0,21 kWh	36 l	3/4 saat
Yünlüler 30 °C	2 kg	0,22 kWh	0,22 kWh	42 l	3/4 saat







Program	yaklaşık kalan nem bilgileri**		
	WAK28 ... WM14K ... maks. 1400 dev/dk	WAK24 ... WM12K ... maks. 1200 dev/dk	WAK20 ... WM10K ... maks. 1000 dev/dk
Pamuklular	48 %	53 %	62 %
Sentetikler	40 %	40 %	40 %
Hassas/İpek	30 %	30 %	30 %
Yünlüler	45 %	45 %	45 %

\* Değerler, su basıncına, su sertlik derecesine, su giriş sıcaklığına, çevre sıcaklığına, çamaşırların tipine, miktarına ve kirlilik derecesine, kullanılan deterjana, şebeke gerilimindeki oynamalara ve seçilmiş olan ek fonksiyonlara bağlı olarak, bildirilen değerlerden farklı olabilir.

\*\* Kalan nem bilgileri programa bağlı sıkma devir sayısı sınırlaması ve maksimum yük temelinde.

### Pamuklu kumaşlar için etkili programlar

Müteakip programlar (Standart programlar,  ile gösterilir) normal kirli pamuklu tekstillerin temizlenmesi için uygundur ve bunlar kombine enerji ve su tüketimi açısından en verimli programlardır.

Düzenleme sonrasında pamuklular için standart program (AB) No. 1015/2010	Dolum miktarı	yaklaşık program süresi
Pamuklular programı  +  tuşu	8 kg	3 ¾ saat
Pamuklular programı  +  tuşu	4 kg	3 ¾ saat
Pamuklular programı  +  tuşu	4 kg	3 ¼ saat

2010/30/AB direktifine göre soğuk su (15 °C) ile test ve enerji etiketlendirmesi için program ayarları.  
Program ısı derecesine ilgili bilgi, tekstillerin içindeki bakım ve koruma etiketi üzerinde verilen sıcaklık derecelerine bağlıdır. Gerçek yıkama sıcaklık derecesi, enerji tasarruf sebeplerinden dolayı bildirilmiş program ısı derecesinden farklı olabilir.



## Teknik veriler

### Boyutlar:

850 x 600 x 590 mm

(Yükseklik x Genişlik x Derinlik)

### Ağırlık:

63 - 83 kg (modele göre)

### Elektrik bağlantısı:

Şebeke gerilimi 220-240 V, 50Hz

Nominal akım 10 A

Nominal güç 2300 W

### Su basıncı:

100 - 1000 kPa (1 - 10 bar)

### Cihaz kapalıyken güç tüketimi:

0,12 W

### Çalışmaya hazır durumda güç tüketimi

(kapalı olmayan durumda):

1,49 W

## Kurulumu ve elektriğe bağlanması

### Standart ekipman

**Bilgi:** Makinede taşıma sırasında hasar olup olmadığını kontrol ediniz. Hasarlı makineyi çalıştırmayınız. Şikayet durumunda, cihazı satın aldığınız satıcınıza veya müşteri hizmetlerimize başvurunuz.

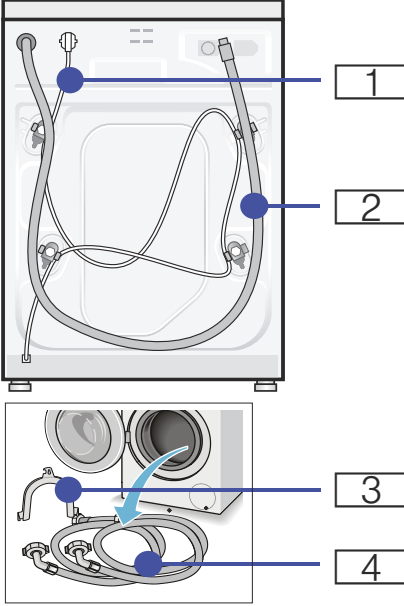

- 1 Elektrik fişi
- 2 Su tahliye hortumu
- 3 Su tahliye hortumunu sabitlemek için dirsek\*
- 4 Sıcak ve soğuk su için su giriş hortumları

Torba:

- Kullanım ve kurulum kılavuzu
- Müşteri hizmetleri dizini\*
- Garanti belgesi\*
- Taşıma emniyetlerini çıkardıktan sonra boşluklar için koruyucu kapaklar
- Vida anahtarı\*

\*modele göre

### Ek olarak gerekli olanlar:

- Su tahliye hortumunu sifon borusuna bağlamak için hortum kelepçesi  $\varnothing$  24 - 40 mm (yetkili satıcı).
- Makineyi yalnızca soğuk suya bağlamak için Y parçası; Müşteri hizmetlerinden şu yedek parça numarası ile temin edilebilir: 050871.

### Faydalı alet

- Hizalama için su terazisi
- Vida anahtarı:
  - Nakliye emniyetlerinin sökülmesi için SW13 ve
  - Cihaz ayaklarının hizalanması için SW17

## Güvenlik bilgileri

### ⚠ Uyarı

#### Yaralanma tehlikesi!

- Çamaşır makinesi oldukça ağırdır. Çamaşır makinesini kaldır/taşıma sırasında dikkatli olunuz.
- Çamaşır makinesi ön taraftaki parçalarından (örn. çamaşır doldurma kapağı) tutularak kaldırılırsa parçalar kırılabilir ve yaralanmalara sebep olabilir. Çamaşır makinesini ön taraftaki parçalarından tutarak kaldırmayınız.
- Hortum ve elektrik kabloları düzgün yerleştirilmediğinde takılma ve yaralanma tehlikesi ortaya çıkar. Hortumları ve kabloları takılma tehlikesi oluşturmayacak şekilde yerleştiriniz.

### **Dikkat!**

#### **Cihazda hasar**

Donmuş hortumlar yırtılabilir/patlayabilir. Çamaşır makinesini donma tehlikesi olan alanlar ve/veya açık alanlara yerleştirmeyiniz.

### **Dikkat!**

#### **Su hasarları**

Su giriş ve çıkış hortumu bağlantı yerleri yüksek su basıncı altında bulunur. Sızıntıları veya su hasarlarını önlemek için bu bölümdeki uyarılara mutlaka dikkat ediniz.

### **Bilgiler**

- Burada belirtilen uyarılara ek olarak yetkili su ve elektrik şirketinin de özel yönetmelikleri geçerli olabilir.
- Emin olmadığınız durumlarda cihazın bağlantılarını yetkili ve uzman bir kişiye yaptırınız.

## **Yerleştirme yüzeyi**

**Bilgi:** Makinenin yerinden oynamaması için dengede durması önemlidir!

- Yerleştirme yüzeyi sabit ve düz olmalıdır.
- Yumuşak zeminler/zemin kaplamaları uygun değildir.

## **Taban veya ahşap ızgara üzerine yerleştirme**

### **Dikkat!**

#### **Cihazda hasar**

Çamaşır makinesi sıkma sırasında hareket edebilir ve tabandan devrilebilir/yıkılabilir.

Cihaz ayaklarını mutlaka sabitleme askısına sabitleyiniz. Sipariş numarası WMZ 2200, WX 9756, CZ 110600, Z 7080X0

**Bilgi:** Ahşap ızgaralarda çamaşır makinesini:

- mümkün olduğunda bir köşeye,

- yere sağlam biçimde vidalanmış, suya dayanıklı ahşap plakalar üzerine (min. 30 mm kalınlıkta) yerleştiriniz.

## **Cihazın mutfak ünitesinin altına/içine monte edilmesi**



### **Uyarı**

#### **Hayati tehlike!**

Gerilim ileten parçalarla temas etmesi halinde elektrik çarpması tehlikesi ortaya çıkar.

Cihazın kapak plakasını çıkarmayınız.

### **Bilgiler**

- 60 cm niş genişliği gereklidir.
- Çamaşır makinesini yalnızca sabit, yanındaki dolaplara sabitlenmiş, çalışma tezgahlarına yerleştiriniz.

## **Taşıma emniyetlerinin çıkarılması**

### **Dikkat!**

#### **Cihazda hasar**

- Makine, taşıma için taşıma emniyetleri ile emniyete alınır. Çıkarılmayan taşıma emniyetleri çalışma sırasında makineye, örn. tambura zarar verebilir. İlk kullanımdan önce 4 taşıma emniyetinin tümünü tamamen çıkarınız. Emniyetleri muhafaza ediniz.
- Daha sonraki taşımalarda taşıma hasarı oluşmasını önlemek için, taşımadan önce emniyetleri mutlaka tekrar takınız.

**Bilgi:** Civataları ve kovanları muhafaza ediniz.



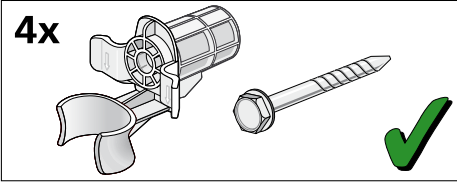

1. Hortumları tutuculardan alınız.

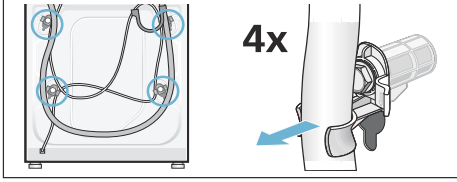

2. 4 nakliye emniyet civatasının tümünü çözüerek çıkarınız. Kovanları çıkarınız. Bunun için elektrik hattını tutuculardan alınız.

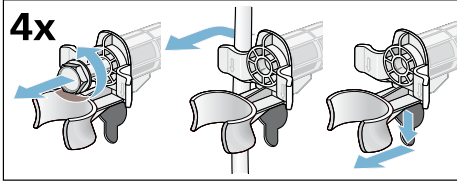

3. Kapakları yerleştiriniz. Tespit kancalarına bastırarak kapakları sıkıca kilitleyiniz.

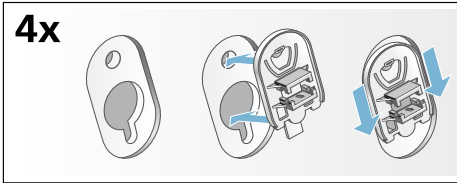

## Hortum ve kablo uzunlukları

■ Sol taraf bařlantısı

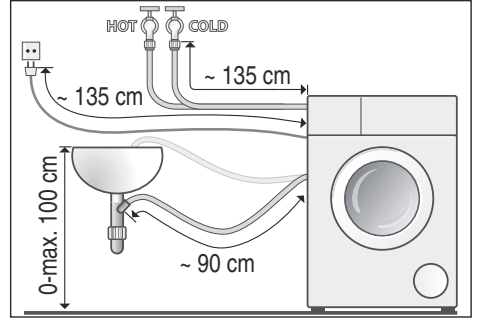

■ Sağ taraf bařlantısı

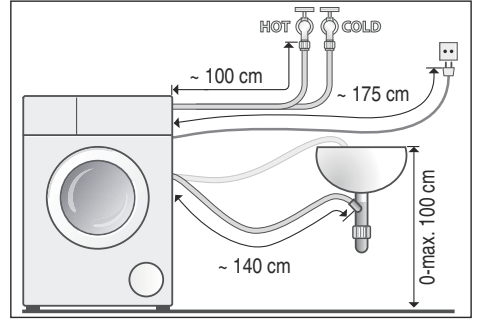

**Yararlı bilgi:** Yetkili satıcıdan/müşteri hizmetlerinden temin edilebilir:

- Soğuk su giriş hortumu için uzatma (yakl. 2,50 m); Sipariş numarası WMZ2380, WZ10130, CZ11350, Z7070X0
- Standart model için daha uzun su giriş hortumu (yakl. 2,20 m)

## Su giriři

**⚠ Uyarı**

**Hayati tehlike!**

Gerilim ileten parçalarla temas etmesi halinde elektrik çarpması tehlikesi ortaya çıkar.

Aquastop emniyet valfini suya daldırmayınız (elektrikli valf içerir).

Bařlantı sırasında ařařıdakilere dikkat ediniz

## Bilgiler

- Çamaşır makinesini soğuk ve sıcak içme suyu ile çalıştırınız (maksimum 60 °C).
- Makineyi basınçsız sıcak su veren musluk bataryasına bağlamayınız.
- Yalnızca birlikte teslim edilen veya yetkili satıcıdan temin edilen su giriş hortumunu kullanınız, kullanılmış su giriş hortumlarını kullanmayınız.
- Su girişi hortumunu bükmeyiniz, ezmeyiniz, üzerinde değişiklik yapmayınız veya kesmeyiniz (sağlamlığı artık sağlanamayabilir).
- Vidaları yalnızca elle sıkınız. Vidalar bir aletle (pense) çok fazla sıkılırsa, dişler zarar görebilir.

## Kablo sisteminde optimum su basıncı

en az 100 kPa (1 bar)

en fazla 1000 kPa (10 bar)

Musluk açık olduğunda en az 8 l/dak su akar.

Su basıncı yüksek olduğunda basınç düşürme valfini önceden açınız.

## Soğuk ve sıcak su bağlantısı

### Bilgi:

- Kırmızı sıcak su girişi hortumunu sıcak su musluğuna ve kırmızı valfi cihaza
- Beyaz soğuk su girişi hortumunu soğuk su musluğuna ve beyaz valfi cihaza

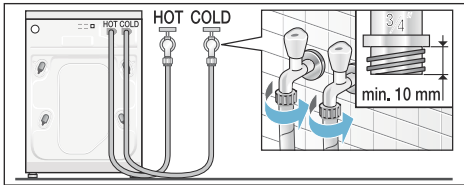

Hortumların musluklara bağlanması (3/4" = 26,4 mm)

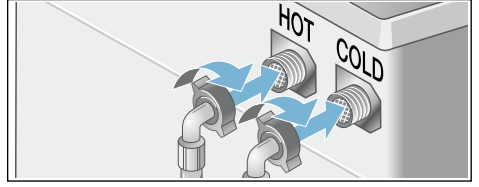

Hortumların cihaza bağlanması.

## Yalnızca soğuk su bağlantısı

Sıcak su bağlantısı mevcut değilse bağlantı için Y parçası gereklidir.

→ Sayfa 31

- Her iki giriş hortumunu Y parçasıyla soğuk su musluğuna bağlayınız ve
- her iki giriş hortumunu cihaza bağlayınız.

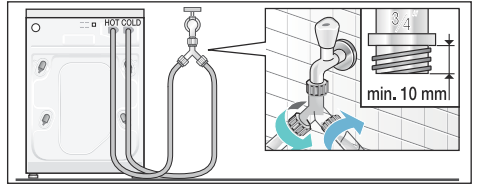

**Bilgi:** Muslukları dikkatlice açınız ve bağlantı yerlerinde sızdırma olup olmadığını kontrol ediniz. Vida bağlantısı su hattı bağlantısının altında bulunur.

## Su tahliyesi

### Dikkat! Su hasarları

Tahliye hortumunu yüksek su basıncıyla boşaltma sırasında lavabodan veya bağlantı yerinden kayarsa, dökülen su, su hasarına neden olabilir. Tahliye hortumunu kayarak çıkmaya karşı emniyete alınız.

**Bilgi:** Su tahliye hortumunu bükmeyiniz veya uzunlamasına çekmeyiniz.

Su tahliye hortumunu aşağıdaki gibi yerleştirebilirsiniz:

## ■ Lavabonun giderine



### Uyarı

#### Haşlanma tehlikesi!

Yüksek sıcaklıklarda yıkama sırasında, örn. sıcak deterjanlı suyun lavaboya boşaltılması sırasında, sıcak deterjanlı su ile temas edildiğinde yanıklar oluşabilir. Sıcak deterjanlı su bölgesine girmeyiniz.

#### Dikkat!

#### Cihaz hasarı/kumaşlarda hasar

Tahliye hortumunun ucu boşaltılan suya girdiğinde, su cihaza geri akabilir ve cihaza/kumaşlara zarar verebilir.

Aşağıdakilere dikkat edin:

- Kilit tıpası lavabo giderini kapatmamalıdır.
- Tahliye hortumunun ucu boşaltılan suya girmemelidir.
- Su yeterince hızlı boşaltılmalıdır.

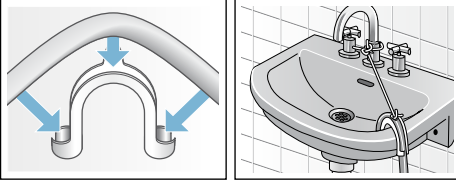

## ■ Sifon borusundan tahliye

Baęlantı yeri  $\varnothing$  24-40 mm hortum kelepçesi (yetkili satıcı) ile emniyete alınmalıdır.

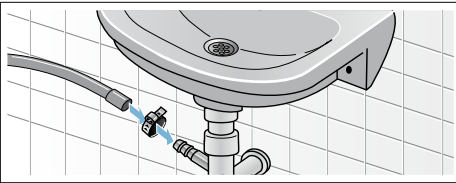

## ■ Lastik manşonlu veya plastik borudan veya oluktan tahliye

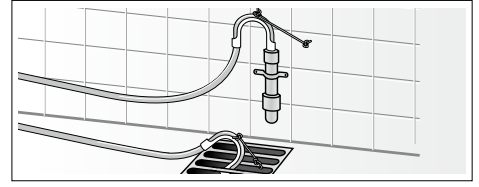

## Hızalama

Lütfen cihazı bir su terazisi yardımıyla düz hale getiriniz.

Doęru hizalama olmaması durumunda yoğun gürültü, titreşim ortaya çıkabilir ve cihaz "hareket edebilir"!

1. Kontra somunları vida anahtarı ile saat yönünde çözünüz.
2. Çamaşır makinesi hizalamasını su terazisi ile kontrol ediniz, gerekirse düzeltiniz. Cihaz ayaklarını döndürerek yükseklięi deęiştiriniz. Dört cihaz ayaęının tamamı zemine saęlam biçimde oturmalıdır.
3. Kontra somunu gövdeye sabitleyiniz. Ayaęı sabitleyiniz ve yükseklikte ayarlama yapmayınız. Dört cihaz ayaęının hepsindeki kontra somunlar gövdeye saęlam biçimde vidalanmış olmalıdır!

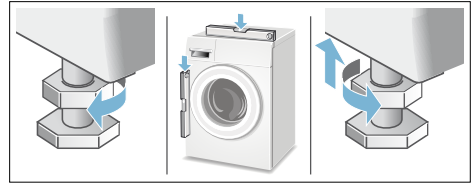

## Elektrik Baęlantısı



### Uyarı

#### Hayati tehlike!

Gerilim ileten parçalarla temas etmesi halinde elektrik çarpması tehlikesi ortaya çıkar.

- Elektrik fişini asla ıslak ellerle tutmayınız.

- Elektrik kablosunu her zaman yalnızca kablodan değil fişten tutarak çekiniz, aksi takdirde zarar görebilir.
- Çalışma sırasında elektrik fişini asla çekmeyiniz.

Aşağıdaki uyarılara dikkat ediniz ve şunları sağlayınız:

### Bilgiler

- Şebeke gerilimi ile çamaşır makinesi üzerindeki (tip etiketi) gerilim bilgileri örtüşmelidir. Bağlantı değeri ve gerekli sigorta değeri tip etiketi üzerinde bildirilmiştir.
- Çamaşır makinesi bağlantısı yalnızca talimatlara uygun monte edilmiş topraklı priz ile dalgalı akımda gerçekleştirilmelidir.
- Elektrik fişi ve priz birbirine uygun olmalıdır.
- Kablo kesiti yeterli olmalıdır.
- Topraklama sistemi talimatlara uygun monte edilmiş olmalıdır.
- Elektrik kablosu değişikliği (gerektiğinde) yalnızca elektrik teknisyeni tarafından gerçekleştirilmelidir. Yedek elektrik fişi müşteri hizmetlerinden temin edilebilir.
- Çoklu soket/kavrama ve uzatma kabloları kullanılmamalıdır.
- Hatalı akımda sigorta kutusu kullanılması durumunda yalnızca bu karakteri  içeren bir tip kullanılmalıdır. Yalnızca bu karakter bugün için geçerli olan yönetmeliklerin yerine getirilmesini sağlar.
- Şebeke soketi her zaman ulaşılabilir olmalıdır.
- Elektrik fişi bükülmemeli, ezilmemeli, üzerinde değişiklik yapılmamalı, kesilmemeli veya ısı kaynakları ile temas etmemelidir.

## 1. yıkamadan önce

Çamaşır makinesi fabrika çıkışından önce ayrıntılı olarak kontrol edilir. Olası kontrol suyu artıklarını gidermek için, ilk seferinde çamaşır **olmadan** yıkayınız.

### Bilgiler

- Çamaşır makinesi **uygun biçimde yerleştirilmiş** ve **bağlantısı yapılmış** olmalıdır → Sayfa 31
  - Hasarlı bir makineyi kesinlikle çalıştırmayınız. Müşteri hizmetlerine bilgi veriniz.
1. Makineyi kontrol ediniz.
  2. Korumacı folyoyu kumanda panelinden çıkarınız.
  3. Elektrik fişini prize takınız.
  4. Musluğu açınız.
  5. Çamaşır doldurma kapağını kapatınız (çamaşır doldurmayınız!).
  6. **Pamuklular** programını seçiniz ve sıcaklığı **90 °C** olarak ayarlayınız.
  7. Deterjan çekmecesini açınız.
  8. Yakl. 1 litre suyu **II** bölmesine doldurunuz.
  9. Çamaşır deterjanını **III** bölmesine doldurunuz.  
**Bilgi:** Köpük oluşumunu önlemek için makine üreticisi tarafından önerilen deterjan miktarının yalnızca yarısını kullanınız. Yünlü veya hassas deterjan kullanmayınız.
  10. Deterjan çekmecesini kapatınız.
  11. **Başlat** tuşunu seçiniz.
  12. Program sonunda cihazı kapatınız.
- Çamaşır makineniz şimdi kullanıma hazırdır.**

## Taşıma

örn. taşınma sırasında

### Hazırlık işlemleri:

1. Su musluğunu kapatınız.
2. Su giriş hortumu içindeki su basıncını gideriniz.  
Bakım - su girişindeki süzgeç  
→ Sayfa 24

3. Kalan deterjanlı suyu boşaltınız.  
Bakım - pis su pompası tıkalı  
→ Sayfa 23
4. amaşır makinesinin fişini çekiniz.
5. Hortumları sökünüz.

### Taşıma emniyetlerinin takılması:

1. Kapakları çıkararak muhafaza ediniz.  
Tornavida kullanınız.

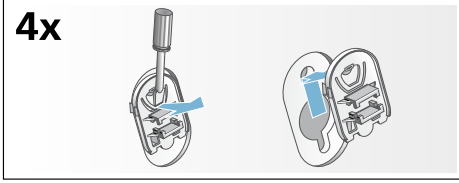

2. 4 kovanın tümünü yerleştiriniz.  
Elektrik kablosunu tutuculara sabitleyiniz. Cıvataları yerleştiriniz ve iyice sıkınız.

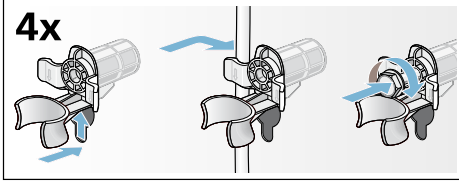

### alıřtırmadan önce:

#### Bilgiler

- **mutlaka** taşıma emniyetlerini çıkarınız!
- Bir sonraki amaşır yıkama işleminde deterjanın kullanılmadan çıkış borusuna akmasını önlemek için: yakl. 1 litre suyu **II** bölmesine dökünüz ve **Boşaltma** programını seçerek başlatınız.

## Aquastop garantisi

Yalnızca Aquastop içeren cihazlar için

Satıcıya karşı yapılan satın alma sözleşmesinden doğan garanti taleplerine ve sunduğumuz cihaz garantisine ek olarak aşağıdaki koşullarda yedek parça sağlıyoruz:

1. Aquastop sistemimizdeki bir hata nedeniyle su hasarı meydana gelirse, makineyi özel kullanımları için kullanan kullanıcıların zararını karşılıyoruz.
2. Sorumluluk garantisi cihaz kullanım ömrü boyunca geçerlidir.
3. Garanti talebinin ön koşulu, Aquastop içeren cihazın kullanma kılavuzumuzda açıklandığı gibi uygun şekilde yerleştirilmiş ve bağlantılarının yapılmış olmasıdır; uygun şekildeki Aquastop uzatması (orijinal aksesuar) da buna dahildir.  
Sağladığımız garanti, musluktaki Aquastop bağlantısına olan arızalı hatları veya bağlantı parçalarını kapsamaz.
4. Aquastop içeren cihazları temel olarak çalışma sırasında gözetim altında tutmanız veya musluk kapatıldıktan sonra emniyete almanız gerekir. Yalnızca uzun süre evde olmayacağınız zaman, örn. birkaç hafta sürecek tatillerde musluğu kapatmanız gerekir.

BSH EV ALETLERİ SANAYİ VE TİCARET A.Ş.

Fatih Sultan Mehmet Mah. Balkan Cad. No:51

34771 Ümraniye / İstanbul



### Arızalarda danışmanlık ve onarım siparişi

TR 444 6333 (Çağrı merkezini sabit hatlardan aramanın bedeli şehir içi ücretlendirme, Cep telefonlarından ise kullanılan tarifeye göre değişkenlik göstermektedir.)

Tüm ülkelere ait iletişim bilgilerini, ekteki müşteri hizmetleri dizininden bulabilirsiniz.

Robert Bosch Hausgeräte GmbH

Carl-Wery-Straße 34

81739 München, GERMANY



9001050457 (9412)