

Din nya torktumlare

Grattis! Du har valt en modern kvalitetsmaskin från Bosch. Kondensumlare med värmeväxlare och självrengöring har låg energiförbrukning och mindre underhållsbehov → sid. 6. Alla torktumlare är noggrant funktionsprovade och lämnar fabriken felfria. Service hjälper dig gärna om du har frågor.

Återvinning Denna enhet är märkt i enlighet med den europeiska direktivet 2012/19/EU om avfall som utgörs av eller innehåller elektroniska produkter (waste electrical and electronic equipment - WEEE). Direktivet anger ramarna för inom EU giltigt återtagande och korrekt återvinning av uttjänta enheter.

Mer information om våra produkter, tillbehör, reservdelar och service finns på: www.bosch-home.com

Följ säkerhets-anvisningarna på sidan 13! Använd torktumlaren endast efter det att du har läst denna handbok samt den separata **Handbok för energisparläge**.

Innehåll

■ Förberedelser	2
■ Ställ in program	2
■ Torktumlare	3/4
■ Tvättanvisningar	5
■ Knappsignaler	5
■ Finjustering av torkresultatet	6
■ Vad du måste tänka på	6
■ Programöversikt	7
■ Installation	8
■ Frostskydd / Transport	8
■ Skötsel och rengöring	9
■ Tekniska data	10
■ Tillval	10
■ Normala ljud	11
■ Vad gör jag när ... / Kundenservice	12
■ Säkerhetsanvisningar	13

Tryck på på/av om du vill att en signal ska höras vid programslut. Låg temperatur för känsliga material ☹ vid längre tids torkning, t.ex. polyakryl, polyamid, elastan eller acetat. Gör tvätten mindre skrynklig och förlänger skrynkelskyddsfasen efter programslut.

Avsedd användning

- Endast för hushållsbruk, bara avsedd för att torka vattentvättade textilier.

Håll barn under 3 år borta från tumlaren. Låt inte barn rengöra eller underhålla tumlaren utan uppsikt. Lämna inte barn utan uppsikt vid torktumlaren! Håll husdjuren borta från torktumlaren! Torktumlaren får användas av barn från 8 år, personer med nedsatt fysisk, sensorisk eller psykisk kapacitet och av personer med bristande erfarenhet och kunskap endast om de står under uppsikt eller undervisas av en ansvarig person. Skåpet är avsett att användas på en nivå upp till högst 4000 meter över havet.

Förberedelser

Installation, se sid. 8

Kontrollera torktumlaren

Sätt i kontakten

Sortera tvätten och lägg i den

Välj + ställ in program

Välj torkprogram...

... och individuell anpassning

Tillvalsfunktioner

--	--	--

Indikering av status/service

Display/tid kvar

Programväljare

Syntet	Från	Bomull
Skåptorr +		Skåptorr +
Skåptorr		Skåptorr
Stryktorr		Stryktorr
Supersnabb 40'		Yllefinish 6'
Sport		
Dunprogram		Tidsprogram varmt 30'

	torkning, stryktorr, skåptorr, Skrynkelskydd/Slut
	Töm kondensvattenbehållaren. Rengör filtret i kondensvattenbehållaren → sid. 9.
	Skölj av luddfiltren under rinnande vatten → sid. 4.
h:min (klar om)	Programslut efter 1-24 timmar (tryck eventuellt på knappen flera gånger) kan väljas varje hel timme.
Cin	Automatisk rengöring av värmeväxlaren.
Finjustering av torkresultatet	Torkresultatet (t.ex. Skåptorr) kan ställas in på tre nivåer (1 - max. 3) för programmen Bomull , Syntet och Supersnabb 40' → Förinställning = 0. Om ett av programmen finjusteras behålls inställningen i de andra. Ytterligare information → sidan 6.

1

2

Torktumlning



Torkning

! Dra inte ut kondensvattenbehållaren vid torktumlning.



Töm kondensvattnet
Töm behållaren **efter varje** torkning, inte när du torkar!
1. Dra ut behållaren och håll den vågrätt.
2. Håll ut kondensvattnet.
3. Skjut alltid in behållaren tills den snäpper fast. Om lampan ☹ (**Behållare**) lyser trots att den tömts → **Filter i kondensvattenbehållaren på sid. 9.**

Rengöra luddfiltret
Ett rent luddfilter sänker strömförbrukning och torktid.
Luddfiltret består av två delar. Rengör det inre och det yttre luddfiltret **efter varje** tumling:
1. Öppna luckan. Ta bort ludd på locket/i området runt locket.
2. Dra ut båda delarna av luddfiltret.
3. Ta bort luddet runt om kanalen. Se till så att det inte faller ned.
4. Fäll upp filtret och tar bort luddet.
5. Skölj av båda delarna under rinnande vatten och torka torrt.
6. Fäll ihop inre och yttre filtret, tryck samman och sätt tillbaka.

Slå av torktumlaren
Vrid programvredet till läge **Från**. Lämna inte tvätten i torktumlaren!

Ta ut tvätten
Tumlaren har en automatisk funktion för skrynkelskydd. Trumman går igång med jämna mellanrum i 60 minuter efter programslut. Tvätten håller sig luftig och fluffig (om du valt tillvalet ☹ (**Skrynkelskydd**) 120 minuter).

Programmet är slut när lampan ☹ (**Skrynkelskydd/Slut**) lyser.

Avbryt programmet Fyll på mer tvätt eller ta ur den.
Det går att avbryta torkningen en stund för att lägga i mer eller ta ur tvätt. Fortsätt sedan torkningen och avsluta den.
1. När du öppnar luckan avbryts torkningen.
2. Lägg i mer eller ta ur tvätt och stäng luckan.
3. Välj program och tillvalsfunktioner igen, om det behövs.
4. Tryck på **(start)**-knappen. Den tid som är kvar uppdateras efter några minuter.

3

Tvättanvisningar ...

Tvättråd
Följ tillverkarens tvättråd!
☹ Torktumlning med normal temperatur.
☹ Torktumlning med låg temperatur → välj ☹ (**Skontorkning**).
☹ Går inte att torktumlare.

Följ alltid säkerhetsanvisningarna på sid. 13. Följande textilier går t.ex. inte att torktumlare:
- Lufttäta textilier (t.ex. galon).
- Känsliga material (siden, syntetgardiner) → blir skrynkliga.
- Oljigt tvätt.

Torktumlningstips
- Torkresultatet blir jämnast om du sorterar tvätten efter material och torkprogram.
- Torka alltid småsaker (t.ex. babystrumpor) tillsammans med större tvätt (t.ex. handdukar).
- Stäng blixtlås, hyskor och hakar, knyt igen örngott och påslakan. Knyt skarp och band till förkläden osv.
- Torka inte syntettvätt för torrt → risk att den blir skrynklig. Häng tvätten och låt den eftertorka.
- Torka inte ylle i torktumlaren, fräscha bara upp → sid. 7 programmet **Yllefinish 6'** (beroende på modell).
- Stryk inte tvätten direkt efter torktumlning, utan lägg ihop den en stund → då fördelar sig restfuktigheten jämnt.
- Torkresultatet beror på vilken typ av vatten som används vid tvättningen. → **Finjustering av torkresultatet** → sidan 6.
- Vädda textilier (t.ex. T-shirts, träningskläder) krymper ofta första gången de torktumlas.
- Starkt tvätt går bara att torktumlare i vissa fall. → Stärkelsen fastnar som en beläggning och ger sämre torkresultat.
- Dosera sköljmedel enligt tillverkarens anvisningar för tvätt som senare ska torktumlas.
- Välj ett tidsprogram för förtorkade textilier i flera lager eller enstaka småsaker. Även för att torka torrt.

Miljö- och spartips
- Centrifugera tvätten ordentligt i tvättmaskinen före torktumlning. → högt centrifugeringsvarvtal kortar torktiden och sänker energiförbrukningen. Centrifugera även syntet.
- Fyll torktumlaren, men lägg inte i för mycket → Programöversikt sid. 7.
- Se till att ventilationen är bra vid torktumlning.
- Sätt inte för eller täpp igen ventilationen.

Knappsignaler

Knappsignalvolymr
Tryck på **Från** 1 åt höger Håll in ☹ (**Skontorkning**) och gå 2 åt höger Tryck på **(start)** tills du får volymen du vill ha Tryck på **Från**

Tillgängliga värden: 0 (av), 1 (låg), 2 (medel), 3 (hög), 4 (jättehöj).

4

Finjustering av torkresultatet

Inställning av torkningsnivåer
Ställ på **Från** 1 x åt höger ☹ (**Skontorkning**) intryckt och vrid 5 x åt höger ☹ (**Skontorkning**) trycka till önskad nivå Ställ på **Från**

L:00, L:01, L:02, L:03 visas i tur och ordning Kort signal vid ändring från L:03 till L:00, lång signal - andra fäll.

L:01

Vad du måste tänka på ...

! Använd aldrig tumlaren utan ludd- eller kondensattankfilter.

Luddfilter
Under torkningen samlas ludd och hår från tvätten i luddfiltret. Igensatta luddfilter kan minska värmeutvinningen. Rengör därför luddfiltret efter varje torkning. Skölj av det under rinnande vatten med jämna mellanrum → sid. 4.

Filtret i kondensvattenbehållaren
Filtret i kondensvattenbehållaren renar kondensvattnet. Kondensvattnet behövs för den automatiska rengöringen. Filtret ska regelbundet spolas av under rinnande vatten. Kondensvattenbehållaren måste tömmas innan filtret rengörs → sid. 4/9.

Textilier
Torka inga textilier som kommit i kontakt med lösningsmedel, olja, vax, fett eller färg, t.ex. hårspray, nagellacksborttagningsmedel, fläckborttagningsmedel, tvättbensin etc. Torka inga lufttäta textilier. Torka inte tvätt som luddar mycket. Fräscha endast upp ylle med ylleprogrammet.

5

Programöversikt

Sortering av tvätten efter textiltyp. Textilerna måste vara lämpliga för torktumlning. Efter torkningen bör tvätten ...

PROGRAM

***Bomull** max. 7 kg

***Syntet** max. 3,5 kg

Stryktorr max. 3 kg

Yllefinish 6' max. 3 kg

Tidsprogram varmt 30' max. 3 kg

Supersnabb 40' max. 1 kg

Sport max. 1,5 kg

Dunprogram max. 1,5 kg

*Individuellt inställbara torkresultat → Skåptorr + Skåptorr och Stryktorr (beroende på modell). Torkningen kan finjusteras; flerskiktstextilier behöver längre torktid än plagg i enskiktmaterial. Vi rekommenderar separat torkning!

6



7

Installation

- Ingår i leveransen: Torktumlare, bruks- och uppställningsanvisning, ullkorg (beroende på modell).
- Kontrollera så att torktumlaren inte har transportskador!
- Torktumlaren är tung. Lyft den inte ensam!
- Var försiktig, det finns vassa kanter!
- Installera inte torktumlaren i oppvärmda utrymmen. Frysande vatten kan ge skador!
- Låt en fackman göra installationen om du är tvåksam.
- Lyft inte torktumlaren i utstående delar (t.ex. luckan) - de kan gå av!

1. Placering

- Kontakten ska alltid gå att nå.
- Uppställningsplatsen ska vara ren, plan och stabil.
- Blockera inte ventilationsgallret på framsidan.
- Håll området runt torktumlaren rent.
- Justera torktumlaren med skruvöfverna. Använd vattenpass.
- Ta aldrig av skruvöfverna.

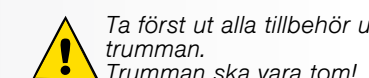

Ta först ut alla tillbehör ur trumman. Trumman ska vara tom!

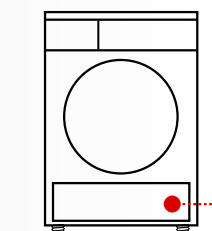

Ren och jämn
Se till så att luftintaget inte är igensatt.

Ställ inte torktumlaren bakom en dörr eller skjutdörr, så att luckan inte går att öppna i alla lägen! Då kan inte barn bli instängda med risk för livet.

2. Elanslutning

- Anslut till jordat uttag med växelström; låt en elektriker kontrollera uttaget om du är osäker!
- Spänningen i eluttaget ska stämma överens med uppgifterna på typskylten (→ sid. 10).
- Anslutningsuppgifter och nödvändig säkring hittar du på typskylten.

Frostskydd

Förberedelser

1. Töm kondensvattenbehållaren → sid. 4.
2. Vrid programvredet till det program du vill ha.
3. Tryck på **(start)**-knappen → kondensvattnet pumpas in i behållaren.
4. Vänta 5 minuter, töm kondensvattenbehållaren igen.
5. Vrid programvredet till läge **Från**.

Transport

- Preparera torktumlaren → se Frostskydd.
- Transportera tumlaren upprätt.
- Låt torktumlaren stå två timmar efter transport.

Det finns restvatten i tumlaren. Det kan rinna ut om du vinklar tumlaren.

Skötsel och rengöring

Bara när maskinen är avstängd!

Värmeväxlare

Torktumlarens värmeväxlare blir automatiskt rengjord vid torkning, displayen visar **Cln**. Dra inte ut kondensvattenbehållaren vid rengöring. Dra inte ut kondensvattenbehållaren under rengöringen.

Tumlarhölje, kontroller, luftintag

Torka med en mjuk, fuktig trasa. Använd inga starka rengörings- eller lösningsmedel. Ta genast bort rester av tvättmedel och rengöringsmedel. Under torkningen kan vatten ibland ansamlas mellan luckans glas och tätningen. Det påverkar inte torktumlarens funktioner!

Filtret i kondensvattenbehållaren

Filtret blir rengjort automatiskt när du tömmer kondensvattenbehållaren. Rengör ändå filtret regelbundet under rinnande vatten → på så vis undviks smuts och avlagringar.

1. Dra ut kondensvattenbehållaren.

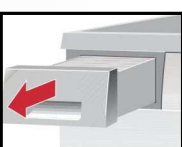

2. Dra ut filtret ur hållaren.

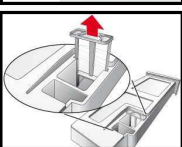

3. Rengör filtret under rinnande vatten eller i diskmaskinen.

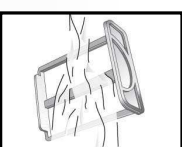

4. Sätt in filtret.

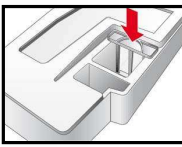

5. Skjut in kondensvattenbehållaren så att den snäpper fast.

Använd aldrig torktumlaren utan att filtret sitter!

Fuktsensor

Torktummlaren har fuktsensorer av rostfritt stål. Fuktsensorerna mäter fukten i tvätten. Efter längre tids användning kan det bildas en kalkbeläggning på fuktsensorerna.

1. Öppna luckan.
2. Tvätta av fuktsensorerna med en grov svamp.

Använd inte ståull eller skurmedel!

Tekniska data

● Mått (DxBxH)	60 x 60 x 85 cm (höjdställning)
Vikt	ca 51 kg
Maxkapacitet	7 kg
Kondensattank	4,0 l
Anslutningsspänning	220-240 V
Anslutningseffekt	max. 800 W
Avsäkring	10 A
Omgivningstemperatur	5-35°C
Produktnummer	Insidan av luckan
Tillverkningsnummer	Typskylten sitter på baksidan av torktummlaren.
Effektförbrukning när maskinen är av:	0,10 W
Effektförbrukning i standbyläge:	1,00 W
● Belysning i trumman (beroende på modell): När luckan öppnas eller stängs, samt vid programstart, tänds belysningen i trumman. Den slöcknar sedan automatiskt.	

Förbrukningstabell

Program	Tvättgodsets centrifugeringsvarvtal	Tid**	Effektförbrukning**	
Bomull			7 kg	3,5 kg
Skåptorr*	1400 varv/min	151 min	1,33 kWh	0,80 kWh
	1000 varv/min	178 min	1,10 kWh	0,97 kWh
	800 varv/min	205 min	1,27 kWh	1,13 kWh
Stryktorr*	1400 varv/min	110 min	0,94 kWh	0,61 kWh
	1000 varv/min	137 min	1,24 kWh	0,80 kWh
	800 varv/min	166 min	1,11 kWh	1,04 kWh
Syntet			3,5 kg	3,5 kg
Skåptorr*	800 varv/min	64 min	0,54 kWh	
	600 varv/min	78 min	0,68 kWh	

* Programinställning för kontroll enligt gällande EN61121.
** Värdena kan avvika från angivna värden beroende på textiltyp, tvättgodsets sammansättning, restfuktighet, mängd samt omgivning och torkinställning.

Effektivaste programmet för bomullstextilier

Följande standardbomullsprogram (märkta med ) är avsedda för normalvåt bomullstvätt och torktumlar tvätten effektivast i förhållande till den kombinerade effektförbrukningen.

Standardprogram för bomull enligt gällande EU-förordning 932/2012

Program	Tvättmängd	Effektförbrukning	Programtid
 Bomull Skåptorr	7 kg/3,5kg	1,65 kWh/0,97 kWh	178 min/110 min

Programinställning för kontroll och energimärkning enligt direktiv 2010/30/EU.

Extratillbehör

(med best.nr via service, beroende på modell)

WTZ 20410

Monteringsatts för tvättpelare
Tumlaren går att ställa oväp på en matchande tvättmaskin med samma djup och bredd för att spara plats. Du **måste** fästa tumlaren på tvättmaskinen med monteringsattsens. WTZ 11400: med utdragbar bänkskiva.

WMZ 20500

Stativ
Ger smidigare lastning och tömning. Den utdragbara korgen går även använda för att flytta tvättgodset.

WMZ 20600

Yllekorg
Yllekorgen gör att det går att torktumla **enstaka** ylletextilier, sportskor och gosedjur (se även den separata anvisningen "Yllekorg").

WTZ 10290

Inbyggnad
Låt en fackman montera en täckplåt i stället för maskinens täckplatta.

Normala ljud

Under torktumlingen uppstår det normala ljud från kompressorn och pumpen.

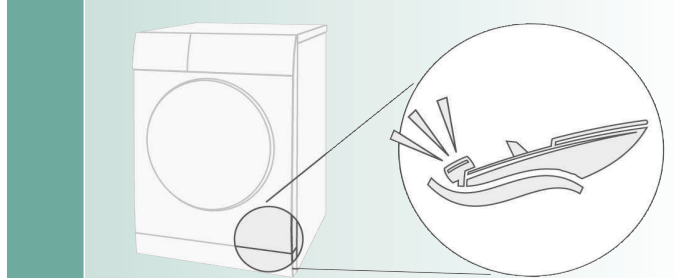

Kompressorn i torktummlaren kan ibland avge ett brummande ljud. Volym och frekvens kan variera beroende på valt program och hur länge torktummlaren har varit igång.

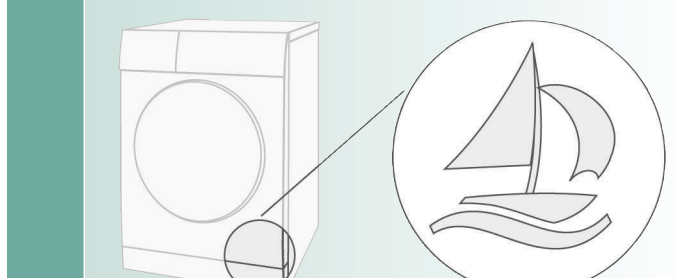

Kompressorn ventileras då och då vilket leder till ett surrande ljud.

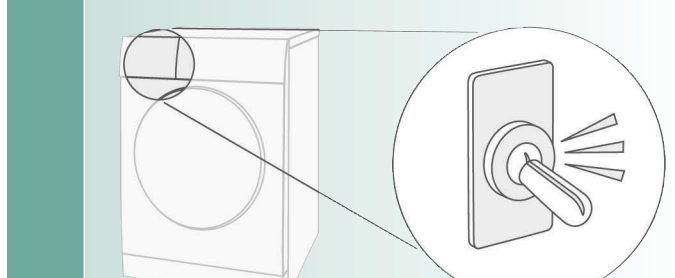

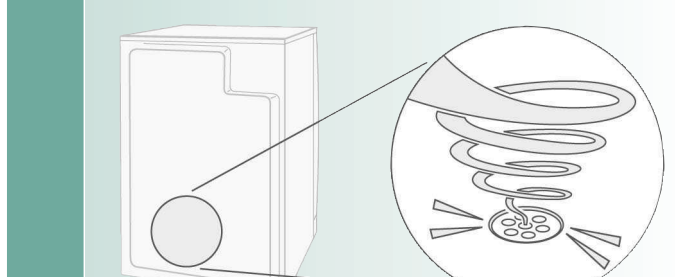

Under den automatiska rengöringen hörs det ett klickande.



Kondensvattnet pumpas till behållaren av en pump. Det hörs då pumpande ljud.

Vad gör jag när ...

- Om du inte kan åtgärda felet själv (t.ex. genom att slå av och på maskinen), vänd dig till vår kundtjänst. Vi hittar alltid en lämplig lösning och försöker undvika att tekniker tillkallas i onödan. Lita alltid på tillverkarens kompetens och låt vid behov en utbildad servicetekniker som har tillgång till originalreservdelar utföra reparationen. Kontakttuppgifter för närmaste **Kundtjänst** hittar du här resp. i den bifogade kundtjänstföreteckningen:
– **S 0771 11 22 77**
Ange maskinens produktnummer (E-nr) och tillverkningsnummer (FD) när du kontaktar kundtjänst (se luckans insida).
Ställ programväljaren på **Från** och dra ur nätkontakten ur uttaget.
Kontrolllampan **(start)** lyser inte. Har du satt i kontakten? Har du valt program? Kontrollera säkringen till uttaget.
- Displayen och indikatorlamporna (beroende på modell) slöcknar och knappen **(start)** blinkar. Energisparläge aktiverat → separat *Handbok för energisparläge*.
- Lampan  (**Behållare**) och knappen **(start)** blinkar. Töm kondensvattenbehållaren → sid. 4. Rengör filtret i kondensvattenbehållaren om det behövs → sid. 9. Har torktummlaren precis flyttats? → Vänta i 2 timmar och starta sedan igen.
- Lampan  (**Filter**) och knappen **(start)** blinkar. Skölj av luddfiltren under rinnande vatten → sid. 4.
- Displayen visar **Cln**. Inga fel! Automatisk rengöring av värmeväxlaren. Töm inte kondensvattenbehållaren.
- Torktummlaren startar inte. Har du tryckt på **(start)**? Har du stängt luckan? Är omgivningstemperaturen högre än 5°C? Optimal omgivningstemperatur för torktumling ligger mellan 5°C och 35°C. Justera torktummlaren.
- Det läcker vatten. Justera torktummlaren.
- Luckan går upp av sig själv. Tryck till luckan så att du hör att den snäpper fast.
- Tvätten blir skrynklig. Har påfyllningsmängden överskridits? Ta ut plaggen genast efter avslutad program, häng upp dem och dra så att de återtar formen. Om fel program har valts → sidan 7.
- Tvätten blir inte riktigt torr eller är för fuktig. Varm tvätt känns fuktigare vid programslut än vad den egentligen är. Bred ut tvätten så att värmen går ur. Finjustera torkinställningen. Det ger längre torktid, men inte högre temperatur. Tvättgodset blir torrare. Välj ett program med längre torktid eller öka på torkinställningen. Temperaturen blir inte högre. Välj ett tidsstyrt program för att torka kallt fuktigt tvätt. Har du lagt i mer än programmets maximala tvättgodsmängd, så blir tvätten inte torr. Rengör fuktgivaren i trumman. Ett fint kalklager kan påverka givarna så att tvätten inte blir torr. Torktumlingen blev avbruten av strömavbrott, full kondensattank eller överskriden maxtorktid.
- För lång torktid. Rengör luddfiltren under rinnande vatten → sidan 4. Otillräcklig lufttillförsel → sök för luftcirkulation. Luftintaget kan vara spärrat → Håll det fritt → sidan 8. Omgivningstemperatur över 35 °C → Lufta. Optimal omgivningstemperatur för torktumling ligger mellan 5°C och 35°C. Utom intervallat kan torktiderna bli längre.
- Starkt ökad fuktighet i rummet. Ventilera rummet tillräckligt.
- Strömavbrott. Ta ut tvätten direkt ur tumlaren och bred ut den. Den svalnar. Obs! Luckan, trumman och tvättgodset kan vara varma.
- Öljud och vibrationer ibland. Inga fel! Normala ljud → sid. 11.
- Högt brummande i några sekunder. Är kondensvattenbehållaren helt inskjuten? → Skjut in kondensvattenbehållaren helt. Inga fel! Normala ljud → sid. 11.

Säkerhetsanvisningar

- **I nödfall** – Dra ut kontakten ur uttaget direkt eller bryt säkringen.
- **Torktummlaren får BARA...** – användas inomhus.
– användas för att torka textilier.
- **Torktummlaren får ALDRIG...** – användas för annat än vad som anges ovan.
– ändras tekniskt eller funktionsmässigt.
- **Faror** – Barn och personer som inte kan torktummlaren får inte använda den.
– Lämna aldrig barn utan uppsikt vid torktummlaren.
– Håll husdjur borta från torktummlaren.
– Ta ur alla fickor på plaggen. Se upp med tändare → **explosionsrisk!**
– Luta dig inte och sätt dig inte på luckan → **risk att maskinen välter!**
- **Installation** – Fäst lösa ledningar → **risk att man snubblar!**
– Använd inte torktummlaren vid frostrisk.
- **Nätanslutning** – Anslut torktummlaren till rätt jordat uttag med växelström. Annars riskerar du säkerheten.
– Se till så att ledningsaren är tillräcklig.
– Använd bara jordfelsbrytare med den här symbolen: .
– Kontakt och uttag ska passa ihop.
– Använd inga grenuttag/sladdosor och/eller förlängningsladdar.
– Ta inte i kontakten med fuktiga händer → **risk för stötar!**
– Dra i kontakten när du drar den ur uttaget, aldrig i sladden.
– Skada aldrig sladden → **risk för stötar!**
- **Användning** – Lägg bara tvätt i trumman. Kontrollera innehållet innan du slår på torktummlaren.
– Använd inte torktummlaren till tvätt som har varit i kontakt med olja, vax, fett, eller färg (t.ex. hårspray, nagellacksborttagningsmedel, fläckborttagning, tvättbensin etc.) → **brand-explosionsrisk!**
– Du får inte torktumla tvättgodset rengjort med industrikemikalier.
– Fara vid damm (t.ex. koldamm, mjöl): Använd inte torktummlaren → **explosionsrisk!**
– Använd inte torktummlaren om tvätten innehåller skumplast eller skumgummi → elastiskt material kan bli förstört och torktummlaren bli skadad när skumplasten deformeras.
– Slå aldrig av tumlaren innan den är klar, om du inte snabbt tar ur och breder ut tvättgodset så att värmen försvinner.
– Se till så att inga främmande föremål (dun, stoppning) hamnar i luftkanalen när du rengör luddfiltret. Damsug ev. trumman först. Hamnar det trots allt främmande föremål i luftkanalen → ring service! → **brand-explosionsrisk!**
– Tummlaren kan suga in lätta föremål som t.ex. långa hårstrån genom luftintaget → **Risk för skador!**
– Slutet av torkcykeln går utan värme (avsvalningscykel) för att tvättgodset ska hålla en temperatur som inte skadar det.
– Slå av torktummlaren när programmet är klart.
– Drick inte kondensvattnet! Det kan var nedsmutsat med ludd.
- **Vid skador** – Använd inte torktummlaren om den är trasig eller du tror att den är det. Det är bara service som får göra reparationer.
– Använd inte torktummlaren om sladden är trasig. Det är bara service som får byta trasiga sladdar. Allt för att undvika skador.
- **Reservdelar** – Använd bara originaltillbehör och –reservdelar för säkerhets skull.
- **Skroting** – Dra ur kontakten, kapa **sedan** sladden vid maskinen.
– Släng som elektronikavfall på återvinningssentral.
– Tummlarens värmeväxlare innehåller hermetiskt försluten komponent med fluorerad växthusgas (R134a) → återvinn på rätt sätt. Volym: 0,220 kg. Totalt GWP: 0,315 tCO₂.
– Förpackning: Låt inte barn leka med förpackningen → **risk för kvävning!**
– Allt förpackningsmaterial är miljövänligt och går att återvinna. Släng det i återvinningen.



Register your new Bosch now:
www.bosch-home.com/welcome

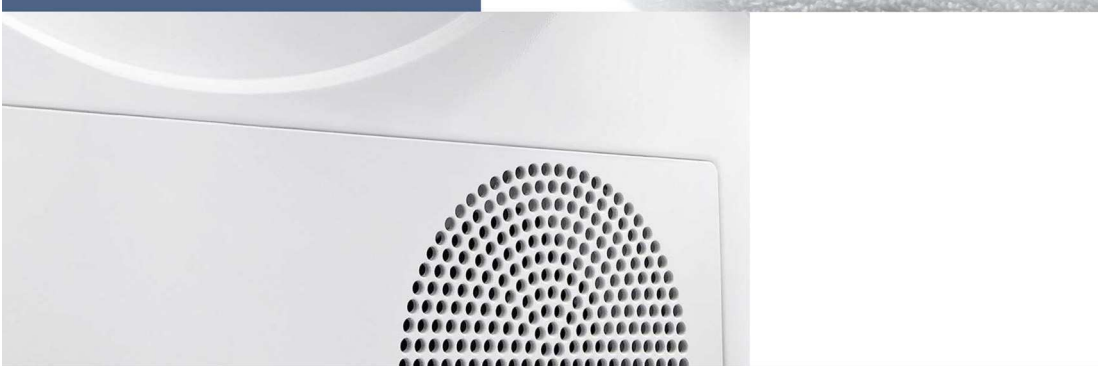

Torktummlare
WTW84362SN



sv Bruksanvisning

Din nya torktumlare

Grattis! Du har valt en modern kvalitetsmaskin från Bosch. Kondensumlare med värmeväxlare och självrengöring har låg energiförbrukning och mindre underhållsbehov → *sid. 6*. Alla torktumlare är noggrant funktionsprovade och lämnar fabriken felfria. Service hjälper dig gärna om du har frågor.

Återvinning

Denna enhet är märkt i enlighet med der europeiska direktivet 2012/19/EU om avfall som utgörs av eller innehåller elektroniska produkter (waste electrical and electronic equipment - WEEE). Direktivet anger ramarna för inom EU giltigt återtagande och korrekt återvinning av uttjänta enheter.

Mer information om våra produkter, tillbehör, reservdelar och service finns på: www.bosch-home.com

Avsedd användning

- Endast för hushållsbruk,
- bara avsedd för att torka vattentvättade textilier.

! Håll barn under 3 år borta från tumlaren. Låt inte barn rengöra eller underhålla tumlaren utan uppsikt. Lämna inte barn utan uppsikt vid torktumlaren! Håll husdjuren borta från torktumlaren! Torktumlaren får användas av barn från 8 år, personer med nedsatt fysisk, sensorisk eller psykisk kapacitet och av personer med bristande erfarenhet och kunskap endast om de står under uppsikt eller undervisas av en ansvarig person. Skåpet är avsett att användas på en nivå upp till högst 4000 meter över havet.

Förberedelser Installation, se sid. 8

! Använd inte torktumlaren om den är trasig! Kontakta service!

! Du måste vara torr om händerna! Ta bara i kontakten, dra inte i sladden!



Sortera tvätten

Ta ur fickorna. Se till så att tändare och liknande inte följer med. Trumman ska vara tom när du lägger in ny tvätt!

Se programöversikten på *sid. 7*. Se även den separata anvisningen "yllekorg" (beroende på modell).



Följ säkerhets-anvisningarna på sidan 13!



Använd torktumlaren endast efter det att du har läst denna handbok samt den separata **Handbok för energisparläge**.

Innehåll

	Sid.
■ Förberedelser	2
■ Ställ in program	2
■ Torktumlare	3/4
■ Tvättanvisningar	5
■ Knappsignaler	5
■ Finjustering av torkresultatet	6
■ Vad du måste tänka på	6
■ Programöversikt	7
■ Installation	8
■ Frostskydd / Transport	8
■ Skötsel och rengöring	9
■ Tekniska data	10
■ Tillval	10
■ Normala ljud	11
■ Vad gör jag när ... / Kundservice	12
■ Säkerhetsanvisningar	13

Tryck på på/av om du vill att en signal ska höras vid programslut.

■ **(Signal)**

Låg temperatur för känsliga material ☑ vid längre tids torkning, t.ex. polyakryl, polyamid, elastan eller acetat.

■ **(Skontorkning)**

Gör tvätten mindre skrynklig och förlänger skrynkelskyddsfasen efter programslut.

■ **(Skrynkelskydd)**

Tillvalsfunktioner	Indikering av status/service	Display/tid kvar	Programväljare
 	 		<div style="display: flex; justify-content: space-between;"> <div> <p>Syntet</p> <p>Skåptorr +</p> <p>Skåptorr</p> <p>Stryktorr</p> <p>Supersnabb 40'</p> <p>Sport</p> <p>Dunprogram</p> </div> <div style="text-align: center;"> <p>Från</p> </div> <div> <p>Bomull</p> <p>Skåptorr +</p> <p>Skåptorr</p> <p>Stryktorr</p> <p>Yllefinish 6'</p> <p>Tidsprogram varmt 30'</p> </div> </div>



Knapparna är känsliga och behöver inte tryckas hårt.



Använd aldrig torktumlaren utan luddfilter!

(Behållare)	torkning, stryktorr, skåptorr, Skrynkelskydd/Slut Töm kondensvattenbehållaren. Rengör filtret i kondensvattenbehållaren → <i>sid. 9</i> .
(Filter)	Skölj av luddfiltren under rinnande vatten → <i>sid. 4</i> .
h:min (klar om)	Programslut efter 1-24 timmar (tryck eventuellt på knappen flera gånger) kan väljas varje hel timme.
CIn	Automatisk rengöring av värmeväxlaren.
Finjustering av torkresultatet	Torkresultatet (t.ex. Skåptorr) kan ställas in på tre nivåer (1 - max. 3) för programmen Bomull , Syntet och Supersnabb 40' → Förinställning = 0. Om ett av programmen finjusteras behålls inställningen i de andra. Ytterligare information → <i>sidan 6</i> .

Torktumling

Kontrollera torktummlaren

i kontakten

och lägg i den

äll in program

Välj torkprogram...

viduell anpassning

liga, du hårt!

lj knappen (start)

tumlaren utan

nen 0, 1, 2, 3



1
2

3

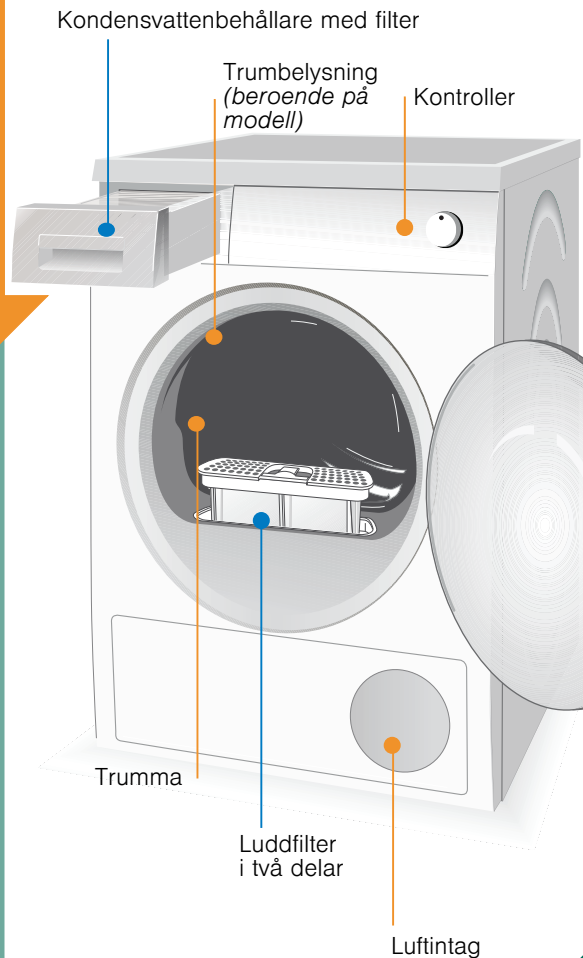

Dra inte ut kondensvattenbehållaren vid torktumling.

Torkning



Töm kondensvattnet

Töm behållaren **efter varje** torkning, inte när du torkar!

1. Dra ut behållaren och håll den vågrätt.
 2. Håll ut kondensvattnet.
 3. Skjut alltid in behållaren tills den snäpper fast.
- Om lampan (**Behållare**) lyser trots att den tömts → *Filter i kondensvattenbehållaren på sid. 9.*

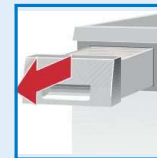

Rengöra luddfiltret

i Ett rent luddfilter sänker strömförbrukning och torktid.

Luddfiltret består av två delar. Rengör det inre och det yttre luddfiltret **efter varje** tumling:

1. Öppna luckan. Ta bort ludd på locket/i området runt locket.
2. Dra ut båda delarna av luddfiltret.
3. Ta bort luddet runtom kanalen. Se till så att det inte faller ned.
4. Fäll upp filtret och tar bort luddet.
5. Skölj av båda delarna under rinnande vatten och torka torr.
6. Fäll ihop inre och yttre filtret, tryck samman och sätt tillbaka.

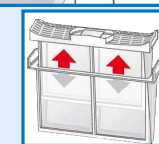
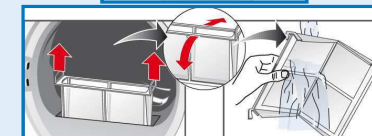
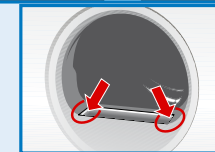
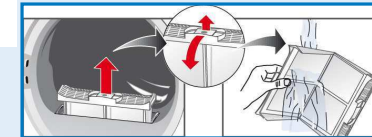

Slå av torktummlaren

Vrid programvredet till läge **Från**.
Lämna inte tvätten i torktummlaren!

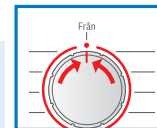

Ta ut tvätten

Tumlaren har en automatisk funktion för skrynkelskydd. Trumman går igång med jämna mellanrum i 60 minuter efter programslut. Tvätten håller sig luftig och fluffig (om du valt tillvalet (**Skrynkelskydd**) 120 minuter).

Programmet är slut när lampan (**Skrynkelskydd/Slut**) lyser.



Avbryt programmet Fyll på mer tvätt eller ta ur den.

i Det går att avbryta torkningen en stund för att lägga i mer eller ta ur tvätt. Fortsätt sedan torkningen och avsluta den.

1. När du öppnar luckan avbryts torkningen.
2. Lägg i mer eller ta ur tvätt och stäng luckan.
3. Välj program och tillvalsfunktioner igen, om det behövs.
4. Tryck på (**start**)-knappen. Den tid som är kvar uppdateras efter några minuter.

Tvättanvisningar ...



Tvättråd

Följ tillverkarens tvättråd!

- ☑ Torktumling med normal temperatur.
- ☑ Torktumling med låg temperatur → välj (Skontorkning).
- ☒ Går inte att torktumla.



Följ alltid säkerhetsanvisningarna på sid. 13.

Följande textilier går t.ex. inte att torktumla:

- Lufttäta textilier (t.ex. galon).
- Känsliga material (siden, syntetgardiner) → blir skrynkliga.
- Oljig tvätt.



Torktumlingstips

- Torkresultatet blir jämnast om du sorterar tvätten efter material och torkprogram.
- Torka alltid småsaker (t.ex. babystrumpor) tillsammans med större tvätt (t.ex. handdukar).
- Stäng blixtlås, hyskor och hakar, knyt igen örngott och påslakan. Knyt skärp och band till förkläden osv.
- Torka inte syntetvävt för torrt → risk att den blir skrynklig. Häng tvätten och låt den eftertorka.
- Torka inte ylle i torktummlaren, fräscha bara upp → sid. 7 programmet **Yllefinish 6'** (beroende på modell).
- Stryk inte tvätten direkt efter torktumling, utan lägg ihop den en stund → då fördelar sig restfuktigheten jämnt.
- Torkresultatet beror på vilken typ av vatten som används vid tvättningen. → *Finjustering av torkresultatet* → sidan 6.
- Vävdva textilier (t.ex. T-shirts, träningskläder) krymper ofta första gången de torktumlas. → Använd inte programmet **Skåptorrt +**.
- Stärkt tvätt går bara att torktumla i vissa fall. → Stärkelsen fastnar som en beläggning och ger sämre torkresultat.
- Dosera sköljmedel enligt tillverkarens anvisningar för tvätt som senare ska torktumlas.
- Välj ett tidsprogram för förtorkade textilier i flera lager eller enstaka småsaker. Även för att torka torrt.

Miljö- och spartips

- Centrifugera tvätten ordentligt i tvättmaskinen före torktumling. → högt centrifugeringsvarvtal kortar torktiden och sänker energiförbrukningen. Centrifugera även syntet.
- Fyll torktummlaren, men lägg inte i för mycket → Programöversikt sid. 7.
- Se till att ventilationen är bra vid torktumling.
- Sätt inte för eller täpp igen ventilationen.

Knappsignaler



Knappsignalvolymr

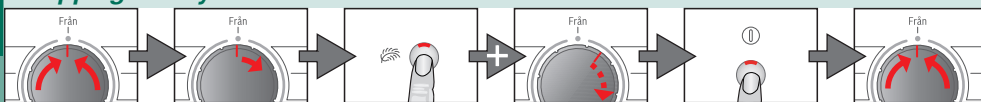

Tryck på **Från** 1 åt höger Håll in (Skontorkning) och gå 2 åt höger Tryck på (start) tills du får volymen du vill ha Tryck på **Från**



Tillgängliga värden: 0 (av), 1 (låg), 2 (medel), 3 (hög), 4 (jättehög).

Finjustering av torkresultatet



Inställning av torkningsnivåer

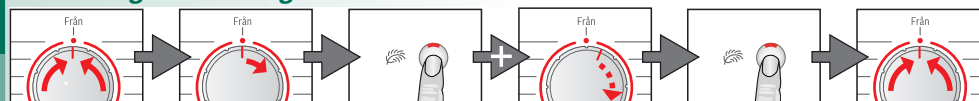

Ställ på **Från** 1 x åt höger (Skontorkning) intryckt och vrid 5 x åt höger (Skontorkning) trycka till önskad nivå Ställ på **Från**



L:00, L:01, L:02, L:03 visas i tur och ordning
Kort signal vid ändring från L:03 till L:00, lång signal - andra fall.

L:01

Vad du måste tänka på ...

Torktummlaren är mycket energisnål och har en kylkrets, som i ett kylskåp, som utnyttjar energin optimalt.
Torktummlarens värmeväxlare blir automatiskt rengjord vid torkning.
Luddfiltren och filtren i kondensvattenbehållaren måste rengöras regelbundet.



Använd aldrig tummlaren utan ludd- eller kondensattankfilter.

Luddfilter

Under torkningen samlas ludd och hår från tvätten i luddfiltret. Igensatta luddfilter kan minska värmeutvinningen.

Rengör därför luddfiltret efter varje torkning. Skölj av det under rinnande vatten med jämna mellanrum → sid. 4.

Filtret i kondensvattenbehållaren

Filtret i kondensvattenbehållaren renar kondensvattnet. Kondensvattnet behövs för den automatiska rengöringen. Filtret ska regelbundet spolas av under rinnande vatten. Kondensvattenbehållaren måste tömmas innan filtret rengörs → sid. 4/9.

Textilier

Torka inga textilier som kommit i kontakt med lösningsmedel, olja, vax, fett eller färg, t.ex. hårspray, nagellacksborttagningsmedel, fläckborttagning, tvättbensin etc.

Töm fickorna på tvätten.

Torka inga lufttäta textilier.

Torka inte tvätt som luddar mycket.

Fräscha endast upp ylle med ylleprogrammet.

Programöversikt

se även sid. 5

Sortering av tvätten efter textiltyp. **Textilierna måste vara lämpliga för torktumling.**

Efter torkningen bör tvätten ...	☑ strykas	☑ strykas lätt	☒ inte strykas	🗑 manglas
PROGRAM				
*Bomull	max. 7 kg	Slitstarka textilier, textilier av bomull eller linne som tål vittvätt.		
*Syntet	max. 3,5 kg	Strykfri tvätt av syntet- och blandmaterial, strykfri bomull.		
Stryktoirt	☑ ☑ ☑ 🗑	Tvätt som är lagom torr för att strykas utan att bli skrynklig.		
Skåptorrt	☒	För tvättgods i enskiktsmaterial.		
Skåptorrt +	☒	För tvättgods som delvis består av tjockt flerskiktsmaterial.		
Yllefinish 6'	max. 3 kg	Ylletextilier som tål maskintvätt. Textilierna blir fluffigare, men inte torra. Ta ut textilierna efter avslutat program och låt dem torka.		
Tidsprogram varmt 30'	max. 3 kg	Alla slags textilier: tidsstyrt program. Avsett för tidigare tumlad eller lätt fuktig tvätt samt eftertorkning av flerlagars, tjockt tvättgods. Torka alltid ylle, sportskor och gosedjur i yllekorg → <i>extratillbehör, sid. 10</i> . Tidsstyrda program känner inte av tvättgodsets restfuktighet automatiskt. Är tvätten fortfarande fuktig efter torktumling, kör om programmet.		
Supersnabb 40'	max. 1 kg	Tvätt som ska snabbtorkas, t.ex. syntetfiber, bomull eller blandmaterial. Värdena vid torkning kan avvika från de angivna värdena beroende på textiltyp, tvättgodsets sammansättning, återstående fukt samt mängden tvättgods.		
Sport	max. 1,5 kg	Textilier med membranskikt: vattenavvisande textilier, funktionsplagg, fleecetyger (torka jackor/byxor med löstagbart foder separat).		
Dunprogram	max. 1,5 kg	Textilier, kuddar och sängkläder med dunfyllning. Ej kviltade dunartiklar torkas separat.		

*Individuellt inställbara torkresultat → Skåptorrt +, Skåptorrt och Stryktoirt (*beroende på modell*).
Torkningen kan finjusteras; flerskiktstextilier behöver längre torktid än plagg i enskiktsmaterial. Vi rekommenderar separat torkning!

9604 / 9001042702



Robert Bosch Hausgeräte GmbH
Carl-Wery-Str. 34
81739 München/Deutschland

WTW84362SN

Installation



- Ingår i leveransen: Torktumlare, bruks- och uppställningsanvisning, ullkorg (beroende på modell).
- Kontrollera så att torktumlaren inte har transportskador!
- Torktumlaren är tung. Lyft den inte ensam!
- Var försiktig, det finns vassa kanter!
- Installera inte torktumlaren i uppvärmda utrymmen. Frysande vatten kan ge skador!
- Låt en fackman göra installationen om du är tveksam.
- Lyft inte torktumlaren i utstående delar (t.ex. luckan) - de kan gå av!

1.

Placering

- Kontakten ska alltid gå att nå.
- Uppställningsplatsen ska vara ren, plan och stabil.
- Blockera inte ventilationsgallret på framsidan.
- Håll området runt torktumlaren rent.
- Justera torktumlaren med skruvfötterna.
- Använd vattenpass.
- Ta aldrig av skruvfötterna.



Ta först ut alla tillbehör ur trumman.
Trumman ska vara tom!

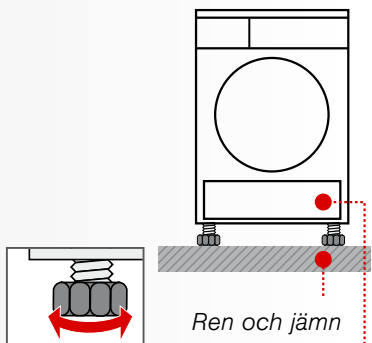

Ren och jämn
Se till så att luftintaget inte är igensatt.



Ställ inte torktumlaren bakom en dörr eller skjutdörr, så att luckan inte går att öppna i alla lägen! Då kan inte barn bli instängda med risk för livet.

2.

Elanslutning

- se Säkerhetsanvisningar → sid. 13.
- Anslut till jordat uttag med växelström; låt en elektriker kontrollera uttaget om du är osäker!
 - Spänningen i eluttaget ska stämma överens med uppgifterna på typskylten (→ sid. 10).
 - Anslutningsuppgifter och nödvändig säkring hittar du på typskylten.

Frostskydd



Använd inte torktumlaren vid frostrisk!



Förberedelser

1. Töm kondensvattenbehållaren → sid. 4.
2. Vrid programvredet till det program du vill ha.
3. Tryck på **(start)**-knappen → kondensvattnet pumpas in i behållaren.
4. Vänta 5 minuter, töm kondensvattenbehållaren igen.
5. Vrid programvredet till läge **Från**.

Transport



- Preparera torktumlaren → se Frostskydd.
- Transportera tumlaren upprätt.
- Låt torktumlaren stå två timmar efter transport.



Det finns restvatten i tumlaren.
Det kan rinna ut om du vinklar tumlaren.

8

Skötsel och rengöring



Bara när maskinen är avstängd!



Värmeväxlare

Torktumlarens värmeväxlare blir automatiskt rengjord vid torkning, displayen visar **Cln**.
Drag inte ut kondensvattenbehållaren vid rengöring. Dra inte ut kondensvattenbehållaren under rengöringen.



Tumlarhölje, kontroller, luftintag

Torka med en mjuk, fuktig trasa.
Använd inga starka rengörings- eller lösningsmedel.
Ta genast bort rester av tvättmedel och rengöringsmedel.
Under torkningen kan vatten ibland ansamlas mellan luckans glas och tätningen.
Det påverkar inte torktumlarens funktioner!



Filtret i kondensvattenbehållaren

Filtret blir rengjort automatiskt när du tömmer kondensvattenbehållaren.
Rengör ändå filtret regelbundet under rinnande vatten → på så vis undviks smuts och avlagringar.

1. Dra ut kondensvattenbehållaren.

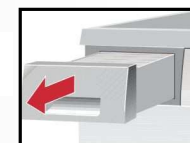

2. Dra ut filtret ur hållaren.

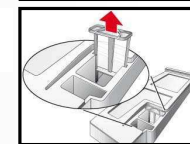

3. Rengör filtret under rinnande vatten eller i diskmaskinen.

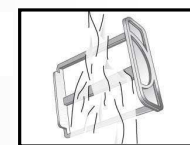

4. Sätt i filtret.

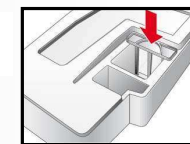

5. Skjut in kondensvattenbehållaren så att den snäpper fast.



Använd aldrig torktumlaren utan att filtret sitter i!



Fuktsensor

Torktumlaren har fuktsensorer av rostfritt stål. Fuktsensorerna mäter fukten i tvätten.
Efter längre tids användning kan det bildas en kalkbeläggning på fuktsensorerna.

1. Öppna luckan.
2. Tvätta av fuktsensorerna med en grov svamp.



Använd inte stålull eller skurmedel!



9

Tekniska data

● Mått (DxBxH)	60 x 60 x 85 cm (höjdställning)
Vikt	ca 51 kg
Maxkapacitet	7 kg
Kondensattank	4,0 l
Anslutningsspänning	220–240 V
Anslutningseffekt	max. 800 W
Avsäkring	10 A
Omgivningstemperatur	5–35°C
Produktnummer	Insidan av luckan
Tillverkningsnummer	
Typskylten sitter på baksidan av torktumlaren.	
Effektförbrukning när maskinen är av:	0,10 W
Effektförbrukning i standbyläge:	1,00 W
● Belysning i trumman (beroende på modell):	När luckan öppnas eller stängs, samt vid programstart, tänds belysningen i trumman. Den slocknar sedan automatiskt.

Förbrukningstabell

Program	Tvättgodsets centrifugeringsvarvtal	Tid**		Effektförbrukning**	
Bomull		7 kg	3,5 kg	7 kg	3,5 kg
Skåptorrt*	1400 varv/min	151 min	93 min	1,33 kWh	0,80 kWh
	1000 varv/min	178 min	110 min	1,65 kWh	0,97 kWh
	800 varv/min	205 min	127 min	1,92 kWh	1,13 kWh
Stryktorrt*	1400 varv/min	110 min	71 min	0,94 kWh	0,61 kWh
	1000 varv/min	137 min	88 min	1,24 kWh	0,80 kWh
	800 varv/min	166 min	111 min	1,55 kWh	1,04 kWh
Syntet		3,5 kg		3,5 kg	
Skåptorrt*	800 varv/min	64 min		0,54 kWh	
	600 varv/min	78 min		0,68 kWh	

* Programinställning för kontroll enligt gällande EN61121.

** Värdena kan avvika från angivna värden beroende på textiltyp, tvättgodsets sammansättning, restfuktighet, mängd samt omgivning och torkinställning.

Effektivaste programmet för bomullstextilier

Följande standardbomullsprogram (märkta med ◻) är avsedda för normalvåt bomullstvätt och torktumlare tvätten effektivast i förhållande till den kombinerade effektförbrukningen.

Standardprogram för bomull enligt gällande EU-förordning 932/2012

Program	Tvättmängd	Effektförbrukning	Programtid
◻ Bomull Skåptorrt	7 kg/3,5kg	1,65 kWh/0,97 kWh	178 min/110 min

Programinställning för kontroll och energimärkning enligt direktiv 2010/30/EU.

Extratillbehör (med best.nr via service, beroende på modell)

WTZ 20410 Monteringssats för tvättpelare
Tumlaren går att ställa ovanpå en matchande tvättmaskin med samma djup och bredd för att spara plats. Du **måste** fästa tumlaren på tvättmaskinen med monteringsatsen. WTZ 11400: med utdragbar bänkskiva.

WMZ 20500 Stativ
Ger smidigare lastning och tömning. Den utdragbara korgen går även använda för att flytta tvättgodset.

WMZ 20600 Yllekorg
Yllekorgen gör att det går att torktumla **enstaka** ylletextilier, sportskor och gosedjur (se även den separata anvisningen "Yllekorg").

WTZ 10290 Inbyggnad
Låt en fackman montera en täckplåt i stället för maskinens täckplatta.

Normala ljud

Under torktumlingen uppstår det normala ljud från kompressorn och pumpen.

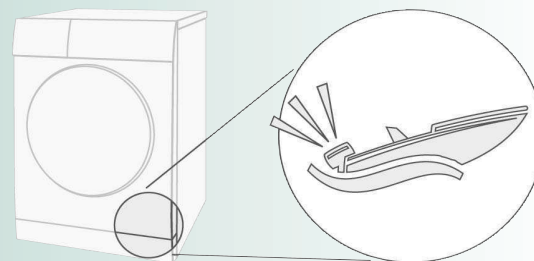

Kompressorn i torktumlaren kan ibland avge ett brummande ljud. Volym och frekvens kan variera beroende på valt program och hur länge torktumlaren har varit igång.

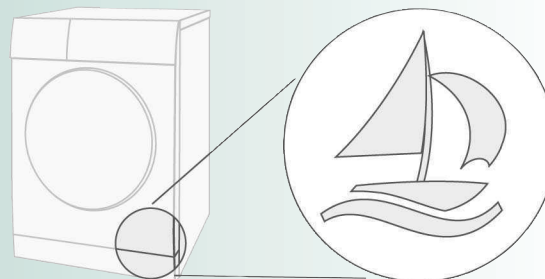

Kompressorn ventileras då och då vilket leder till ett surrande ljud.

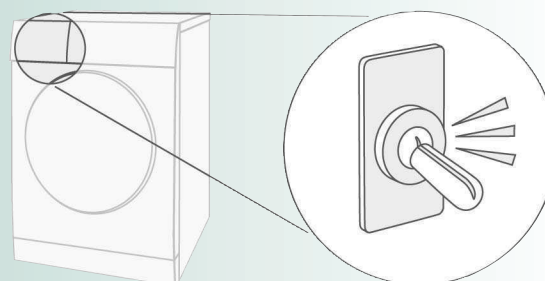



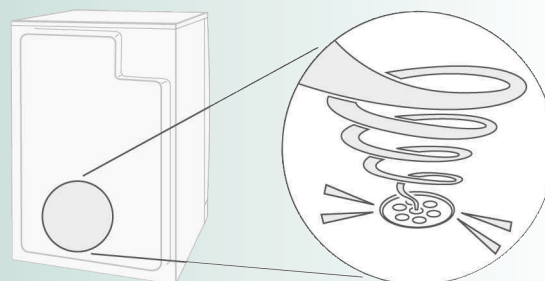





Under den automatiska rengöringen hörs det ett klickande.





Kondensvattnet pumpas till behållaren av en pump. Det hörs då pumpande ljud.

Vad gör jag när ...

	Om du inte kan åtgärda felet själv (t.ex. genom att slå av och på maskinen), vänd dig till vår kundtjänst. Vi hittar alltid en lämplig lösning och försöker undvika att tekniker tillkallas i onödan. Lita alltid på tillverkarens kompetens och låt vid behov en utbildad servicetekniker som har tillgång till originalreservdelar utföra reparationen. Kontaktuppgifter för närmaste Kundtjänst hittar du här resp. i den bifogade kundtjänstförteckningen: – S 0771 11 22 77 Ange maskinens produktnummer (E-nr) och tillverkningsnummer (FD) när du kontaktar kundtjänst (se luckans insida). Ställ programväljaren på Från och dra ur nätkontakten ur uttaget.
●	Kontrolllampan  (start) lyser inte. Har du satt i kontakten? Har du valt program? Kontrollera säkringen till uttaget.
●	Displayen och indikatorlamporna (beroende på modell) slocknar och knappen  (start) blinkar. Energisparläge aktiverat → separat <i>Handbok för energisparläge</i> .
●	Lampan  (Behållare) och knappen  (start) blinkar. Töm kondensvattenbehållaren → <i>sid. 4</i> . Rengör filtret i kondensvattenbehållaren om det behövs → <i>sid. 9</i> . Har torktumlaren precis flyttats? → Vänta i 2 timmar och starta sedan igen.
●	Lampan  (Filter) och knappen  (start) blinkar. Skölj av luddfiltren under rinnande vatten → <i>sid. 4</i> .
●	Displayen visar CIn . Inga fel! Automatisk rengöring av värmeväxlaren. Töm inte kondensvattenbehållaren.
●	Torktumlaren startar inte. Har du tryckt på  (start)? Har du stängt luckan? Är omgivningstemperaturen högre än 5°C? Optimal omgivningstemperatur för torktumling ligger mellan 5°C och 35°C.
●	Det läcker vatten. Justera torktumlaren.
●	Luckan går upp av sig själv. Tryck till luckan så att du hör att den snäpper fast.
●	Tvätten blir skrynklig. Har påfyllningsmängden överskridits? Ta ut plaggen genast efter avslutat program, häng upp dem och dra så att de återtar formen. om fel program har valts → <i>sidan 7</i> .
●	Tvätten blir inte riktigt torr eller är för fuktig. Varm tvätt känns fuktigare vid programslut än vad den egentligen är. Bred ut tvätten så att värmen går ur. Finjustera torkinställningen. Det ger längre torktid, men inte högre temperatur. Tvättgodset blir torrare. Välj ett program med längre torktid eller öka på torkinställningen. Temperaturen blir inte högre. Välj ett tidsstyrt program för att torka klart fuktig tvätt. Har du lagt i mer än programmets maximala tvättgodsmängd, så blir tvätten inte torr. Rengör fuktgivaren i trumman. Ett fint kalklager kan påverka givarna så att tvätten inte blir torr. Torktumlingen blev avbruten av strömavbrott, full kondensattank eller överskriden maxtorktid.
●	För lång torktid. Rengör luddfiltren under rinnande vatten → <i>sidan 4</i> . Otillräcklig lufttillförsel → sörg för luftcirkulation. Luftintaget kan vara spärrat → Håll det fritt → <i>sidan 8</i> . Omgivningstemperatur över 35 °C → Lufta. Optimal omgivningstemperatur för torktumling ligger mellan 5°C och 35°C. Utom intervallet kan torktiderna bli längre.
●	Starkt ökad fuktighet i rummet. Ventilera rummet tillräckligt.
●	Strömavbrott. Ta ut tvätten direkt ur tumlaren och bred ut den. Den svalnar. Obs! Luckan, trumman och tvättgodset kan vara varma.
●	Oljud och vibrationer ibland. Inga fel! Normala ljud → <i>sid. 11</i> .
●	Högt brummande i några sekunder. Är kondensvattenbehållaren helt inskjuten? → Skjut in kondensvattenbehållaren helt. Inga fel! Normala ljud → <i>sid. 11</i> .

Säkerhetsanvisningar

	I nödfall – Dra ut kontakten ur uttaget direkt eller bryt säkringen.
Torktumlaren får BARA...	– användas inomhus. – användas för att torka textilier.
Torktumlaren får ALDRIG...	– användas för annat än vad som anges ovan. – ändras tekniskt eller funktionsmässigt.
Faror	– Barn och personer som inte kan torktumlaren får inte använda den. – Lämna aldrig barn utan uppsikt vid torktumlaren. – Håll husdjur borta från torktumlaren. – Ta ur alla fickor på plaggen. Se upp med tändare → explosionsrisk! – Luta dig inte och sätt dig inte på luckan → risk att maskinen välter!
Installation	– Fäst lösa ledningar → risk att man snubblar! – Använd inte torktumlaren vid frostrisk.
Nätanslutning	– Anslut torktumlaren till rätt jordat uttag med växelström. Annars riskerar du säkerheten. – Se till så att ledningsarean är tillräcklig. – Använd bara jordfelsbrytare med den här symbolen:  – Kontakt och uttag ska passa ihop. – Använd inga grenuttag/sladdosor och/eller förlängningssladdar. – Ta inte i kontakten med fuktiga händer → risk för stötar! – Dra i kontakten när du drar den ur uttaget, aldrig i sladden. – Skada aldrig sladden → risk för stötar!
Användning	– Lägg bara tvätt i trumman. Kontrollera innehållet innan du slår på torktumlaren. – Använd inte torktumlaren till tvätt som har varit i kontakt med olja, vax, fett, eller färg (t.ex. hårspray, nagellacksbortagningsmedel, fläckborttagning, tvättbensin etc.) → brand-/explosionsrisk! – Du får inte torktumla tvättgods rengjort med industrikemikalier. – Fara vid damm (t.ex. koldamm, mjöl): Använd inte torktumlaren → explosionsrisk! – Använd inte torktumlaren om tvätten innehåller skumplast eller skumgummi → elastiskt material kan bli förstört och torktumlaren bli skadad när skumplasten deformeras. – Slå aldrig av tumlaren innan den är klar, om du inte snabbt tar ur och breder ut tvättgodset så att värmen försvinner. – Se till så att inga främmande föremål (dun, stoppning) hamnar i luftkanalen när du rengör luddfiltret. Damsug ev. trumman först. Hamnar det trots allt främmande föremål i luftkanalen → ring service! → brand-/explosionsrisk! – Tumlaren kan suga in lätta föremål som t.ex. långa hårstrån genom luftintaget → Risk för skador! – Slutet av torkcykeln går utan värme (avsvalningscykel) för att tvättgodset ska hålla en temperatur som inte skadar det. – Slå av torktumlaren när programmet är klart. – Drick inte kondensvattnet! Det kan var nedsmutsat med ludd.
Vid skador	– Använd inte torktumlaren om den är trasig eller du tror att den är det. Det är bara service som får göra reparationer. – Använd inte torktumlaren om sladden är trasig. Det är bara service som får byta trasiga sladdar. Allt för att undvika skador.
Reservdelar	– Använd bara originaltillbehör och –reservdelar för säkerhets skull.
Skrotning	– Dra ur kontakten, kapa sedan sladden vid maskinen. Släng som elektronikavfall på återvinningscentral. – Tumlarens värmeväxlare innehåller hermetiskt försluten komponent med fluorerad växthusgas (R134a) → återvinn på rätt sätt. Volym: 0,220 kg. Totalt GWP: 0,315 tCO ₂ . – Förpackning: Låt inte barn leka med förpackningen → risk för kvävning! – Allt förpackningsmaterial är miljövänligt och går att återvinna. Släng det i återvinnningen.



Register your new Bosch now:
www.bosch-home.com/welcome



**Torktumlare
WTW84362SN**



BOSCH

sv Bruksanvisning